

Getting started with  
Logitech® Surround Sound  
Speakers Z506



## Contents

<b>English</b>	Setup, 4	Help with Setup, 10
<b>Deutsch</b>	Einrichten, 12	Probleme bei der Einrichtung?, 18
<b>Français</b>	Installation, 20	Aide à la configuration, 26
<b>Italiano</b>	Installazione, 28	Problemi di installazione, 34
<b>Español</b>	Instalación, 36	Ayuda con la instalación, 42
<b>Português</b>	Configuração, 44	Ajuda com a configuração, 50
<b>Nederlands</b>	Set-up, 52	Hulp nodig bij de set-up?, 58
<b>Svenska</b>	Installation, 60	Installationstips, 66
<b>Dansk</b>	Installation, 68	Hjælp til installationen, 74
<b>Norsk</b>	Konfigurering, 76	Hjelp til konfigurering, 82
<b>Suomi</b>	Käyttöönotto, 84	Vinkkejä asennukseen, 90
<b>Ελληνικά</b>	Εγκατάσταση, 92	Λειτουργίες και αντιμετώπιση προβλημάτων, 98
<b>По-русски</b>	Настройка, 100	Функции и устранение неполадок, 106
<b>Magyar</b>	Üzembe helyezés, 108	Funkciók és hibaelhárítás, 114

## Contents

<b>Česká verze</b>	Instalace, 116	Funkce a odstraňování problémů, 122
<b>Po polsku</b>	Instalacja, 124	Funkcje i rozwiązywanie problemów, 130
<b>Eesti</b>	Seadistamine, 132	Funktsioonid ja tõrkeotsing, 138
<b>Latviski</b>	Uzstādīšana, 140	Funkcijas un problēmu novēršana, 146
<b>Lietuvių</b>	Šaranka, 148	Funkcijos ir trikčių šalinimas, 154
<b>Hrvatski</b>	Postavljanje, 156	Značajke i otklanjanje poteškoća, 162
<b>Srpski</b>	Podешavanje, 164	Funkcije i rešavanje problema, 170
<b>Slovenščina</b>	Namestitev, 172	Funkcije in odpravljanje težav, 178
<b>Slovenčina</b>	Inštalácia, 180	Funkcie a riešenie problémov, 186
<b>Română</b>	Instalare, 188	Caracteristici și depanare, 194
<b>Български</b>	Настройка, 196	Функции и отстраняване на неизправности, 202
<b>Українська</b>	Налаштування, 204	Функції та усунення несправностей, 210
<b>Türkçe</b>	Kurulum, 212	Özellikler ve sorun giderme, 218
<b>العربية</b>	الإعداد 221	مساعدة في الإعداد 227

[www.logitech.com/support](http://www.logitech.com/support), 228

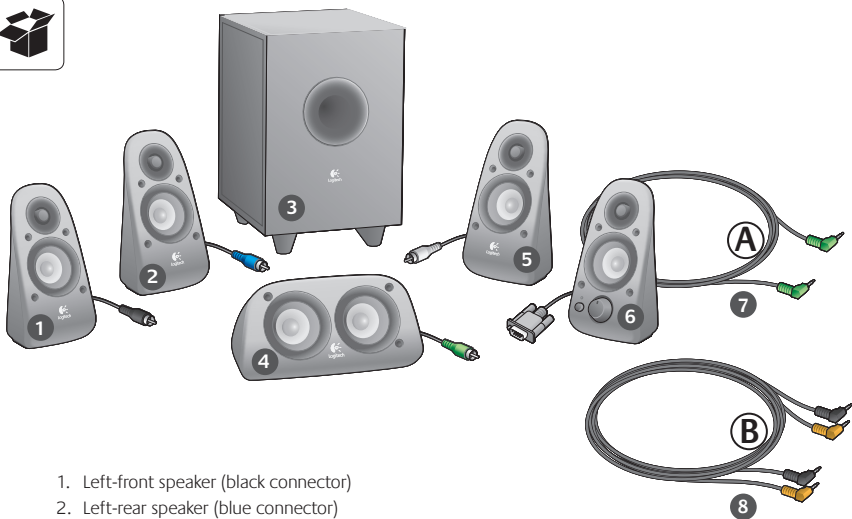

1. Left-front speaker (black connector)
2. Left-rear speaker (blue connector)
3. Subwoofer
4. Center-channel speaker (green connector)
5. Right-rear speaker (gray connector)
6. Right-front speaker (DB-9 connector)
7. Audio IN cable (Cable A)
8. Sound-card cables (Cables B)
9. Product documentation





1



### Connections/Controls

1. Bass level
2. Audio source input jacks (green, black, orange)
3. Audio source input jacks (white, red)
4. Right-front speaker port (RS-232)
5. Speaker jacks (left-front = black, left-rear = blue, center = green, right rear = white)
6. Power cord
7. Power on/off button
8. Master volume; rotate knob to far left for setup
9. 3.5 mm headphone jack: connect optional headphones, speakers mute automatically, and adjust headphone volume using master volume



2

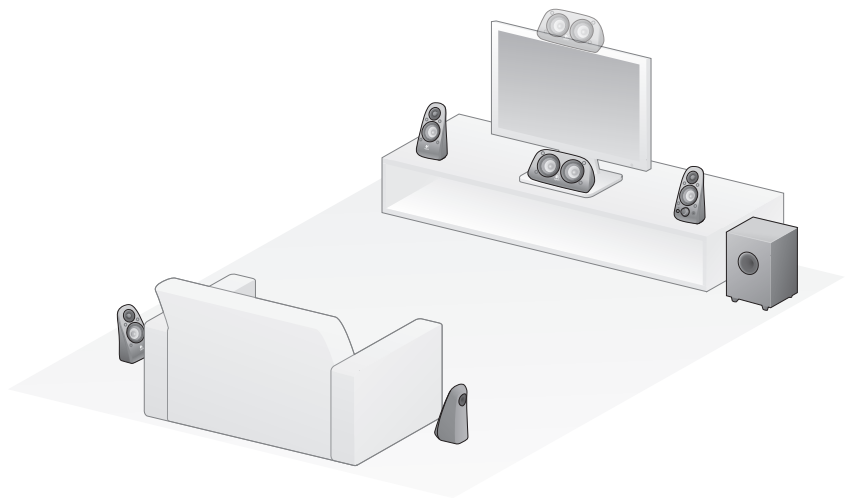

3

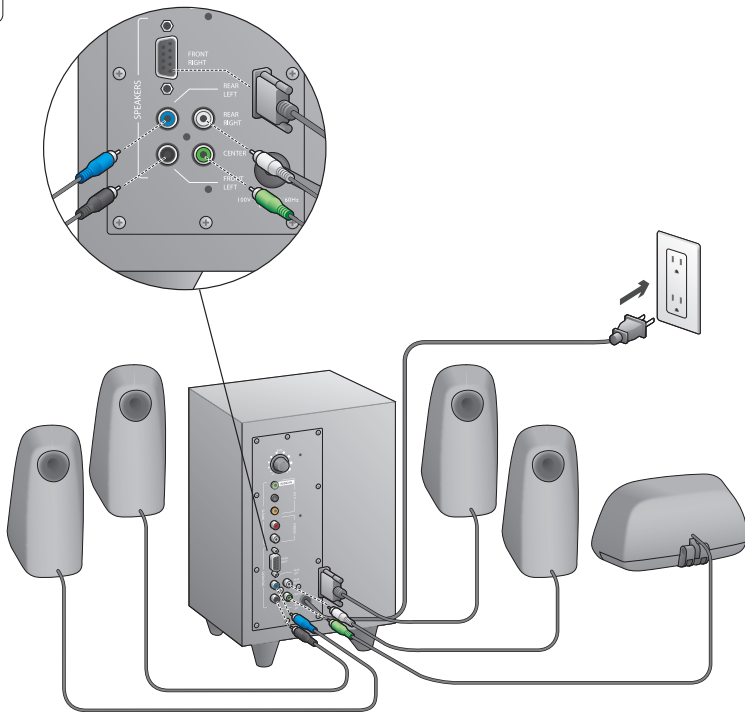

4

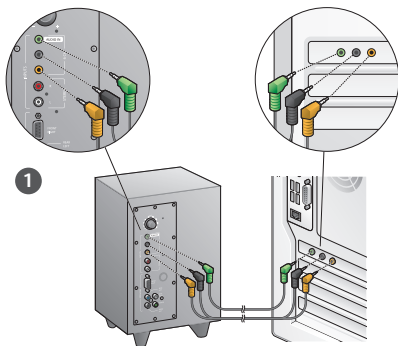

1. Sound-card connection (5.1 surround sound): Use both Cables A and B.
2. Stereo connection: Use Cable A to connect to laptops, MP3 players, and desktop computers with stereo sound cards.
3. Game-console connection: Use stereo RCA cables (not included).

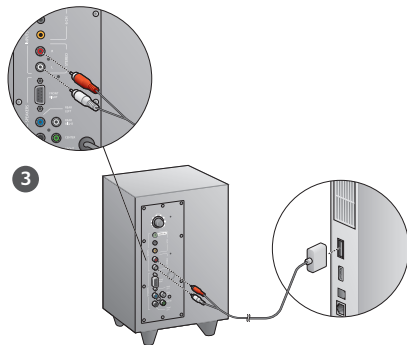
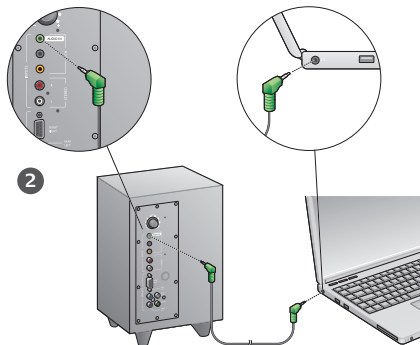

## 5

**Power up system and launch media**

- Turn on the speaker system.
- Set volume to the nine o'clock position to start; adjust thereafter as needed.
- Check bass level and set to the twelve o'clock position; adjust thereafter as needed.
- Turn on source (desktop PC, laptop, MP3 player, or game console/TV) and launch media.



## Help with Setup

### The speaker system does not power on?

- Press the power button on the right-front speaker. The LED above the power button should light.
- Check the RS-232 connection from the right-front speaker to the back of the subwoofer.
- Try plugging the subwoofer into a different AC outlet.
- If you're using a power strip, check and reset the surge protector if it has been tripped.
- Has the circuit breaker controlling power to the AC outlet been tripped? If you have access to your home's junction box, check for tripped circuit breakers, or have a qualified electrician do it.

### One or more speakers produce little or no sound?

- Rotate the volume knob on the right-front speaker to the 12 o'clock position.
- If headphones are plugged into the right-front speaker, unplug them. Sound from the speaker system is muted whenever headphones are plugged in.
- Check all speaker connections. Make sure the left-front speaker is plugged into the black RCA jack on the back of the subwoofer. (Refer to step 3 of the Setup instructions.) All speaker cable connectors must be fully seated into their output jacks on the back of the subwoofer. Cable connectors and their corresponding subwoofer jacks are color-coded for proper connection.
- Check the input audio source connection (refer to step 4 of the Setup instructions):

**Sound-card connection** (5.1 surround sound): Use both Cables A and B. Your computer's sound card must be 5.1 enabled and it must have green, black, and orange output jacks, or their equivalent.

**Stereo connection:** Use Cable A to connect to laptops, MP3 players, and desktop computers with stereo sound cards. For a desktop/laptop, plug the cable into the line-level, speaker, or headphone output jack; plug the other cable end into the green input jack on the back of the subwoofer.

**Game-console connection:** Use stereo RCA cables (not included). Plug the RCA cables into the red and white RCA input jacks on the back of the subwoofer.

- If you are using a computer, check volume and balance controls in your computer's media application and operating system. (For more information, see Checking operating system volume/balance controls.)
- For a PS3 game console, check output settings. (For more information, see Checking sound output settings for a PS3 game console.)
- Quit your media application (computer/game console), and then restart it.
- Connect the speakers to another audio source (e.g., MP3 player). If they work, your computer's soundcard (or game console) may be the cause of the problem.

### Checking operating system volume/balance controls

- **Windows® XP:** Go to **Start/Control Panel/Sounds and Audio Devices/Audio** tab. Select your soundcard as the sound playback device. Choose the **Volume** tab and adjust the Volume slider. Do not select the Mute option.
- **Windows® Vista and Windows® 7:** Go to **Start/Control Panel/Sounds/Playback Devices** tab. Select your soundcard as the sound playback device. Verify that the Speaker Icon is not muted.
- **Mac OS® X:** Open **System Preferences** and select **Sound/Output** tab. Select your soundcard as the sound output device and adjust the Output Volume slider. Verify that the Mute box is not checked.

### Checking sound output settings for a PS3 game console

- With the PS3 turned on, use a gamepad controller and the XrossMediaBar (XMB) to specify audio output settings.
- Go to **Sound Settings/Audio Output Settings/Audio Input Connector**. Choose the picture showing the red and white RCA stereo cables. Leave Sound Settings and XMB.
- Refer to the PS3 game console documentation for more information.

# What do you think?

Please take a minute to tell us.  
Thank you for purchasing our product.\*

**Logitech** Customer Survey

**Tell us what you think.**

Here's your chance. Tell us what you like and what we can improve. Be honest. What you think is directly linked to what we do.

- Location
- Product category
- Product

You've owned your product for

• How likely are you to recommend this product to your friends, colleagues or family?

Not at all likely  0  1  2  3  4  5  6  7  8  9  10 Extremly likely

\* Indicates required information

1 of 2

Terms of Use Privacy + Security Subscribe Copyright © 2009 Logitech. All rights reserved.

[www.logitech.com/jthink](http://www.logitech.com/jthink)

\* The sample Customer Survey shown here is in English. Logitech supports many languages on its website.

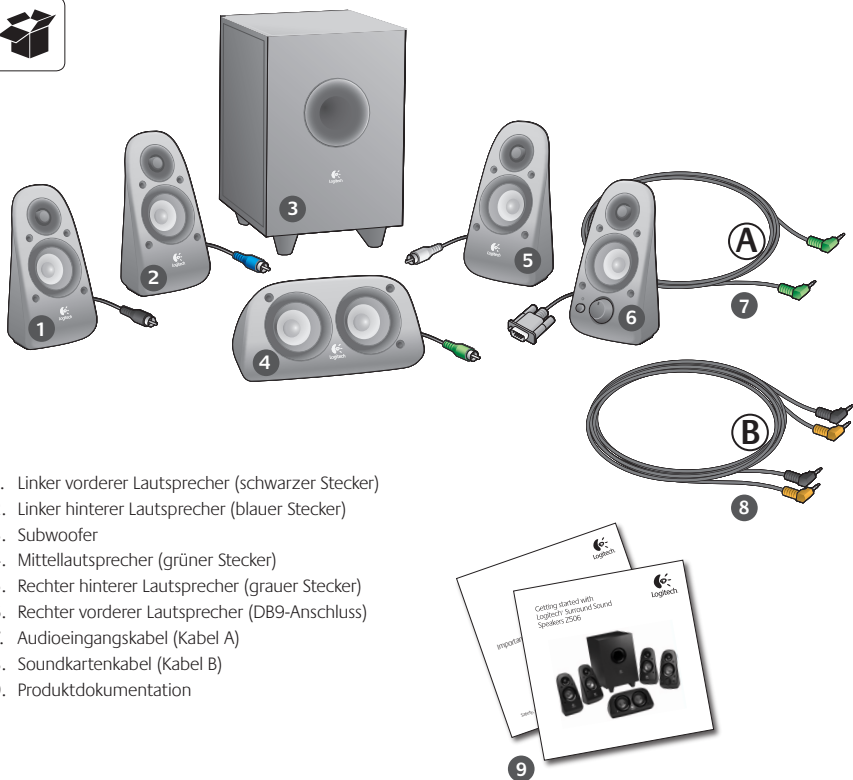

1. Linker vorderer Lautsprecher (schwarzer Stecker)
2. Linker hinterer Lautsprecher (blauer Stecker)
3. Subwoofer
4. Mittellautsprecher (grüner Stecker)
5. Rechter hinterer Lautsprecher (grauer Stecker)
6. Rechter vorderer Lautsprecher (DB9-Anschluss)
7. Audioeingangskabel (Kabel A)
8. Soundkartenkabel (Kabel B)
9. Produktdokumentation



1

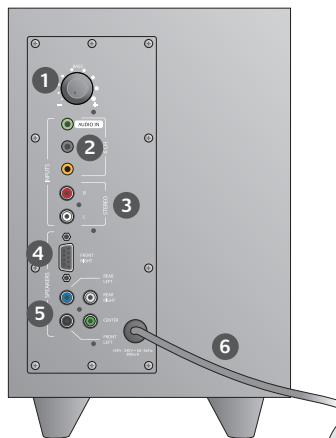

### Verbindungen/Bedienelemente

1. Tiefenpegel
2. Audioeingangsbuchsen (grün, schwarz, orange)
3. Audioeingangsbuchsen (weiß, rot)
4. Rechter vorderer Lautsprecherausgang (RS-232)
5. Lautsprecherbuchsen (links vorne = schwarz, links hinten = blau, mittig = grün, rechts hinten = weiß)
6. Netzkabel
7. Ein-/Aus-Schalter
8. Master-Lautstärke; Lautstärke-Regler zum Einrichten ganz nach links drehen
9. 3,5-mm-Kopfhörerbuchse: Optionales Kopfhörer anschließen, Lautsprecher werden automatisch stummgeschaltet, und Kopfhörer-Lautstärke mit Master-Lautstärke regeln



2

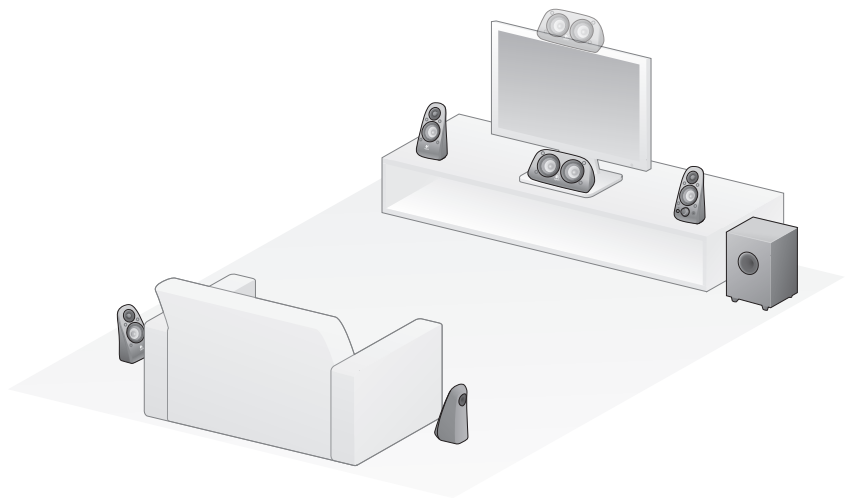

## 3

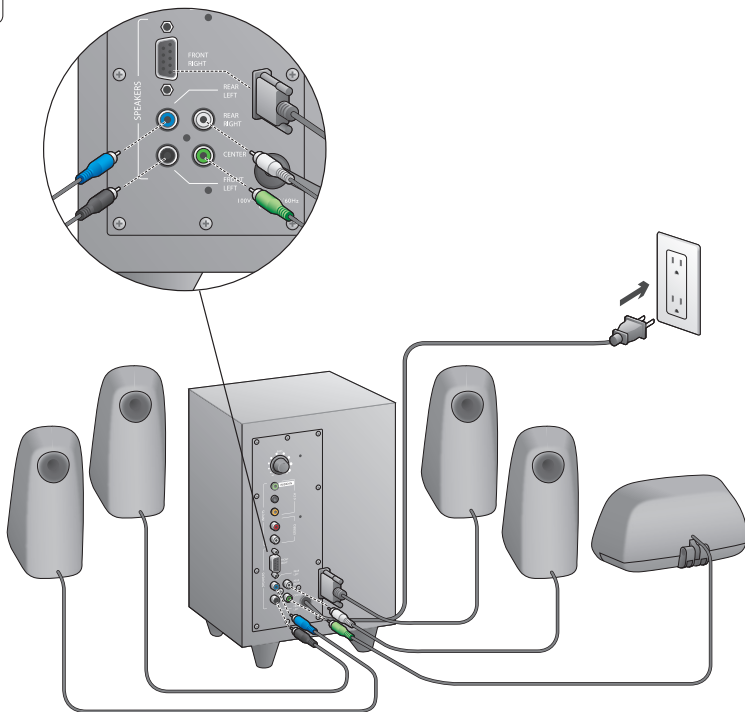

4

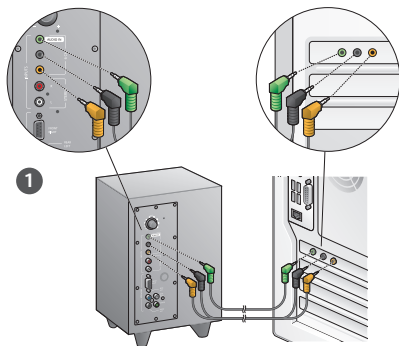

1. Soundkartenanschluss (5.1 Surround-Sound): Kabel A und B verwenden.
2. Stereoanschluss: Mit Kabel A an Notebooks, MP3-Player und Desktop-Computer mit Stereosoundkarten anschließen.
3. Spielkonsolenanschluss: Stereo-Cinch-Kabel verwenden (nicht im Lieferumfang enthalten).

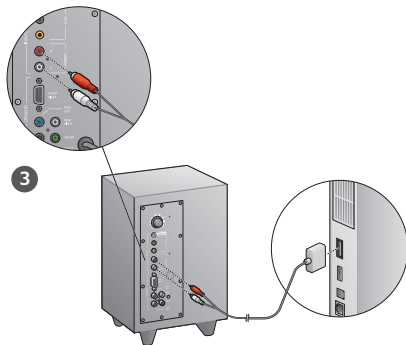
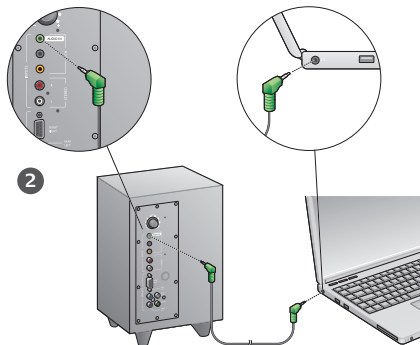

## 5



### System einschalten und Multimedia starten

- Schalten Sie das Lautsprechersystem ein.
- Drehen Sie den Lautstärkeregler am Lautsprecher zunächst in die 9-Uhr-Position; passen Sie anschließend die Lautstärke bei Bedarf an.
- Überprüfen Sie den Tiefenpegel und drehen Sie ihn in die 12-Uhr-Position; passen Sie ihn anschließend bei Bedarf an.
- Schalten Sie die Tonwiedergabequelle ein (Desktop-PC, Notebook, MP3-Player oder Spielkonsole/Fernseher) und starten Sie die Multimedia-Anwendung.



## Probleme bei der Einrichtung?

### Lässt sich das Lautsprechersystem nicht einschalten?

- Drücken Sie die Power-Taste am rechten vorderen Lautsprecher. Die LED über der Power-Taste sollte leuchten.
- Überprüfen Sie die RS-232-Verbindung zwischen dem rechten vorderen Lautsprecher und der Rückseite des Subwoofers.
- Versuchen Sie, den Subwoofer an eine andere Steckdose anzuschließen.
- Falls Sie eine Mehrfachsteckdose verwenden, überprüfen Sie den Überspannungsschutz und schalten Sie ihn erneut ein, falls er ausgelöst wurde.
- Würde der Leistungsschutzschalter ausgelöst, der den Stromkreislauf an der Steckdose überwacht? Falls Sie Zugang zu Verteilerdose haben, überprüfen Sie, ob ein Leistungsschutzschalter ausgelöst wurde, oder holen Sie einen Elektroinstallateur.

### Mindestens ein Lautsprecher erzeugt nur sehr schwachen oder gar keinen Ton.

- Drehen Sie den Lautstärkeregler am rechten vorderen Lautsprecher in die 12-Uhr-Position.
- Falls Kopfhörer an den rechten vorderen Lautsprecher angeschlossen sind, trennen Sie die Verbindung der Lautsprecher. Sobald ein Kopfhörer angeschlossen wird, erfolgt keine Tonausgabe über die Lautsprecher.
- Überprüfen Sie alle Lautsprecheranschlüsse. Achten Sie darauf, den linken vorderen Lautsprecher an der schwarzen Cinch-Buchse des Subwoofers anzuschließen. (Weitere Informationen finden Sie in Schritt 3 der Anweisungen zum Einrichten.) Alle Lautsprecherkabelanschlüsse müssen in die Ausgangsbuchsen des Subwoofers vollständig eingesteckt sein. Anschlusskabel und ihre jeweiligen Subwoofer-Buchsen sind für die jeweilige Verbindung farbmarkiert.
- Überprüfen Sie die Audioeingänge des Lautsprechersystems (weitere Informationen finden Sie in Schritt 4 der Anweisungen zum Einrichten):

**Soundkartenanschluss** (5.1 Surround-Sound): Verwenden Sie sowohl Kabel A als auch Kabel B. Ihre Computer-Soundkarte muss 5,1 unterstützen und mit grünen, schwarzen sowie orangen Ausgangsbuchsen oder Entsprechendem ausgestattet sein.

**Stereoanschluss:** Mit Kabel A an Notebooks, MP3-Player und Desktop-Computer mit Stereosoundkarten anschließen. Bei einem Desktop-PC/Notebook muss das Kabel am Line-Level, Lautsprecher- oder Kopfhörerausgang angeschlossen werden. Schließen Sie das andere Kabelende am grünen Eingang an der Rückseite des Subwoofers an.

**Spielkonsolenanschluss:** Stereo-Cinch-Kabel verwenden (nicht im Lieferumfang enthalten). Schließen Sie die Cinch-Kabel an die roten und weißen Cinch-Eingangsbuchsen an der Rückseite des Subwoofers an.

- Falls Sie einen Computer benutzen, überprüfen Sie die Lautstärke- und Balanceregler in der Multimedia-Anwendung und im Betriebssystem Ihres Computers. (Weitere Informationen finden Sie unter Überprüfen der Lautstärke- und Balanceregler im Betriebssystem.)
- Bei einer PS3 Spielkonsole überprüfen Sie die Einstellungen des Ausgabegeräts. (Weitere Informationen finden Sie unter Einstellen des Ausgabegeräts bei einer PS3-Spielkonsole überprüfen.)
- Beenden Sie die Multimedia-Anwendung (Computer/ Spielkonsole) und starten Sie sie neu.
- Verbinden Sie die Lautsprecher mit einer anderen Audioquelle (z. B. einem MP3-Player). Funktionieren die Lautsprecher, liegt die Ursache des Problems möglicherweise in der Soundkarte Ihres Computers (oder Ihrer Spielkonsole).

### Überprüfen der Lautstärke- und Balanceregler im Betriebssystem

- **Windows® XP:** Klicken Sie auf die Registerkarte **Start > Einstellungen > Systemsteuerung > Sounds und Audiogeräte**. Wählen Sie unter „Soundwiedergabe“ die Soundkarte. Passen Sie bei Bedarf auf der Registerkarte **Lautstärke** den Schieberegler an. Die Option „Ton aus“ darf nicht aktiviert sein.
- **Windows® Vista and Windows® 7:** Klicken Sie auf die Registerkarte **Start > Systemsteuerung > Sounds > Wiedergabegeräte**. Wählen Sie unter „Soundwiedergabe“ die Soundkarte. Das Lautsprechersymbol darf nicht deaktiviert sein.
- **Mac OS® X:** Öffnen Sie die **Systemeinstellungen** und wählen Sie die Registerkarte **Ton**. Wählen Sie die Soundkarte als Ausgabegerät und passen Sie den Lautstärkepegel an. Das Kontrollkästchen „Ton aus“ darf nicht aktiviert sein.

### Einstellungen des Ausgabegeräts bei einer PS3-Spielkonsole überprüfen

- Verwenden Sie bei eingeschalteter PS3 einen Gamepad-Controller und die XrossMediaBar (XMB), um die Audioeinstellungen anzugeben.
- Klicken Sie auf **Sound-Einstellungen/Audio-Ausgangseinstellungen/Audio-Eingangsanschluss**. Wählen Sie das Bild, das die roten und weißen Stereo-Cinch-Kabel darstellt. Verlassen Sie die Sound-Einstellungen und XMB.
- Weitere Informationen finden Sie in der Dokumentation über die PS3-Spielkonsole.

## Ihre Meinung ist gefragt.

Bitte nehmen Sie sich etwas Zeit, um ein paar Fragen zu beantworten.  
Vielen Dank, dass Sie sich für unser Produkt entschieden haben.\*

The screenshot shows a web form titled "Customer Survey" from Logitech. The form includes the following sections:

- Header:** Logitech logo and "Customer Survey" title.
- Introduction:** "Tell us what you think. Here's your chance. Tell us what you like and what we can improve. Be honest. What you think is directly linked to what we do."
- Form Fields:**
  - \* Location: A dropdown menu with "Click to Select" text.
  - \* Product category: A dropdown menu with "Click to Select" text.
  - \* Product: A dropdown menu with "Select a product family above before proceed" text.
  - You've owned your product for: A dropdown menu with "Click to Select" text.
- Rating Scale:** "How likely are you to recommend this product to your friends, colleagues or family?" with a scale from 0 (Not at all likely) to 10 (Extremely likely).
- Footer:** "Terms of Use", "Privacy + Security", "Subscribe", and "Copyright © 2009 Logitech. All rights reserved.".

[www.logitech.com/jthink](http://www.logitech.com/jthink)

\* Das hier abgebildete Muster der Kundenumfrage ist auf Englisch. Auf der Website von Logitech finden Sie zahlreiche weitere Sprachversionen.

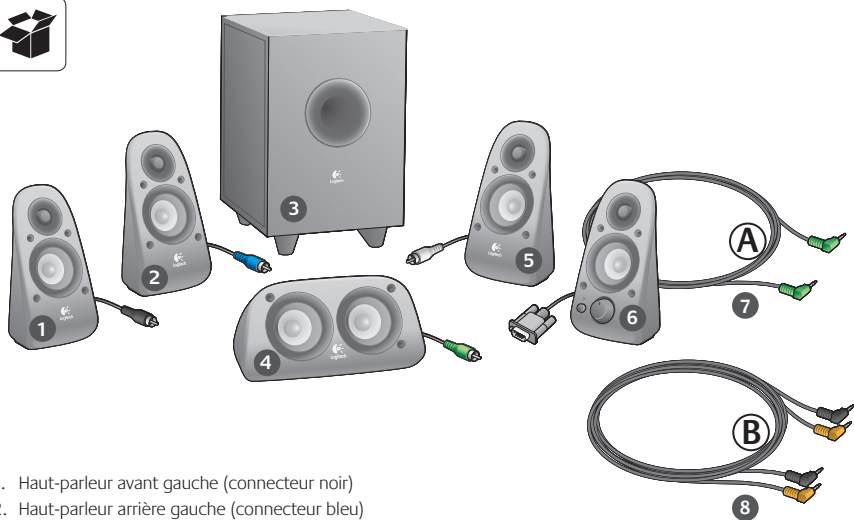

1. Haut-parleur avant gauche (connecteur noir)
2. Haut-parleur arrière gauche (connecteur bleu)
3. Subwoofer
4. Haut-parleur central (connecteur vert)
5. Haut-parleur arrière droit (connecteur gris)
6. Haut-parleur avant droit (connecteur DB-9)
7. Câble audio IN (câble A)
8. Câbles de la carte son (câbles B)
9. Documentation du produit





1

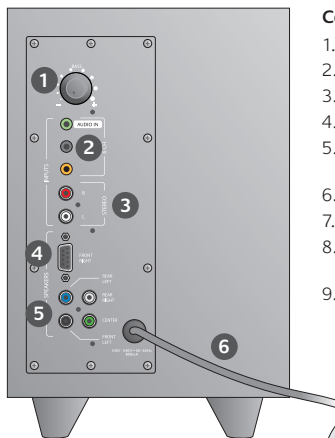

### Connexions/contrôles

1. Niveau des graves
2. Prises d'entrée de la source audio (verte, noire, orange)
3. Prises d'entrée de la source audio (blanche, rouge)
4. Port du haut-parleur avant droit (RS-232)
5. Prises des haut-parleurs (avant gauche = noire, arrière gauche = bleue, central = verte, arrière droit = blanche)
6. Cordon d'alimentation
7. Bouton de marche/arrêt
8. Bouton de réglage du volume principal: pour la configuration, tournez le bouton complètement sur la gauche.
9. Prise pour casque 3,5 mm: connectez un casque optionnel (les haut-parleurs se mettent automatiquement en sourdine) et ajustez le volume du casque en utilisant le bouton de volume principal.



2

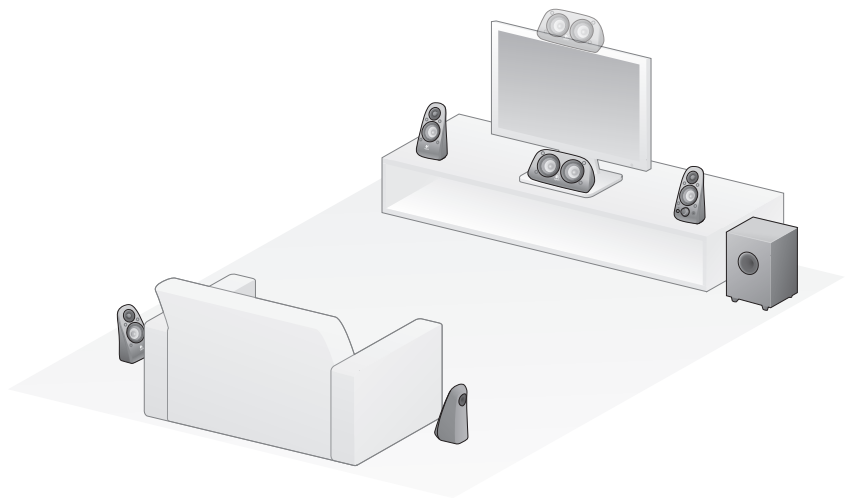

3

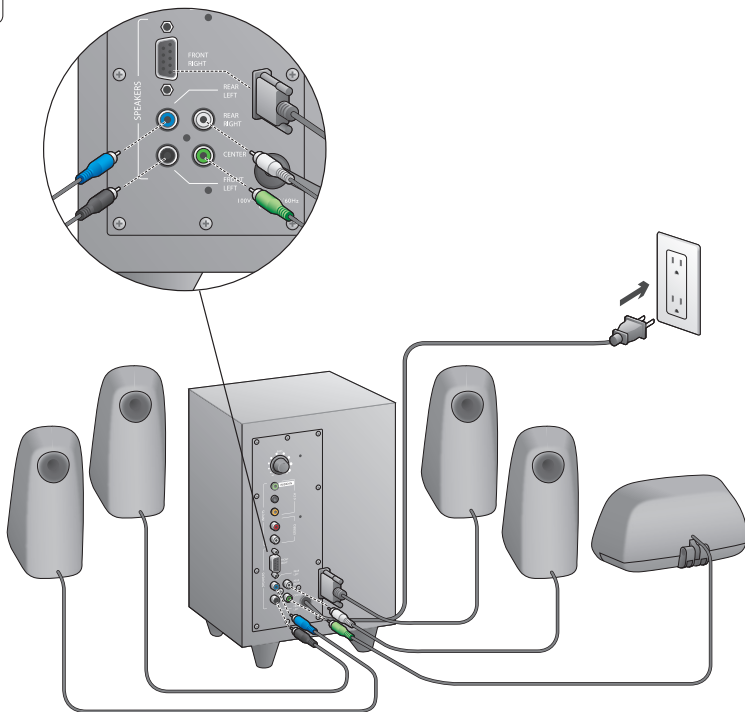

4

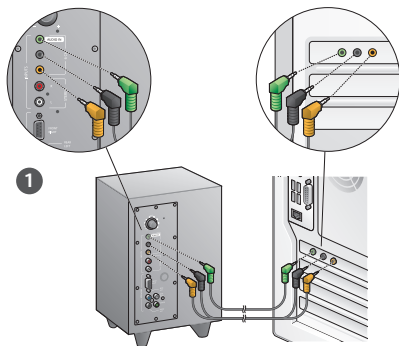

1. Connexion de la carte son (son surround 5.1): utilisez à la fois les câbles A et B.
2. Connexion stéréo: utilisez le câble A pour la connexion aux ordinateurs portables, aux lecteurs MP3 et aux ordinateurs de bureau équipés de cartes son stéréo.
3. Connexion de la console de jeu: utilisez des câbles stéréo RCA (non inclus).

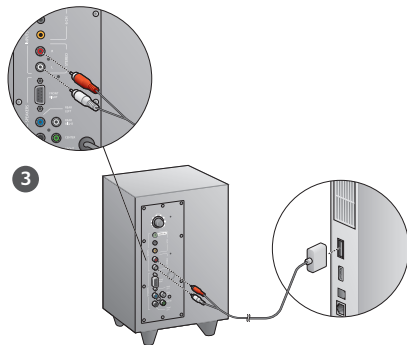
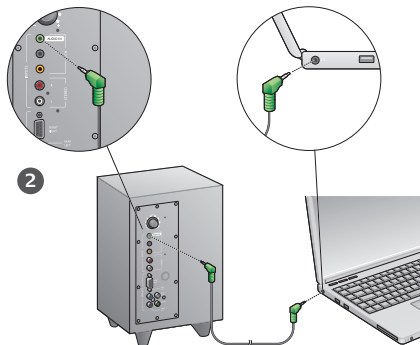

## 5

**Mettez le système sous tension et lancez le dispositif multimédia.**

- Activez le système de haut-parleurs.
- Réglez le bouton du volume sur 9h pour commencer et ajustez ensuite si besoin.
- Réglez le bouton du niveau des graves sur midi et ajustez ensuite si besoin.
- Activez la source (ordinateur de bureau, ordinateur portable, lecteur MP3 ou console de jeu/TV) et lancez le dispositif multimédia.



## Aide à la configuration

### Le système de haut-parleurs ne s'allume pas?

- Appuyez sur le bouton d'alimentation situé sur le haut-parleur avant droit. Le témoin situé au-dessus du bouton d'alimentation doit s'allumer.
- Vérifiez la connexion RS-232 entre le haut-parleur avant droit et l'arrière du subwoofer.
- Branchez le subwoofer sur une autre prise de courant.
- Si vous utilisez une multiprise ou un parasurtenseur, vérifiez les connexions et rebranchez le dispositif si besoin.
- Le disjoncteur contrôlant l'alimentation de la prise s'est-il déclenché? Si vous avez accès à votre boîte de raccordement, vérifiez si le courant n'a pas disjoncté, ou faites appel à un électricien.

### L'un des haut-parleurs, ou plusieurs, n'émettent aucun son?

- Réglez le bouton de volume du haut-parleur avant droit sur midi.
- Si des casques sont connectés au haut-parleur avant droit, déconnectez-les. Le système de haut-parleurs n'émet pas de son lorsque des écouteurs sont branchés.
- Vérifiez toutes les connexions du haut-parleur. Assurez-vous que le haut-parleur avant gauche est branché dans la prise RCA noire à l'arrière du subwoofer. Reportez-vous à l'étape 3 des instructions de configuration. Tous les connecteurs de câbles du haut-parleur doivent être correctement placés dans leurs prises de sorties respectives à l'arrière du subwoofer. Les connecteurs de câbles et leurs prises respectives sur le subwoofer disposent d'un code de couleur pour simplifier la connexion.
- Vérifiez la connexion de la source audio d'entrée (reportez-vous à l'étape 4 des instructions de configuration):

**Connexion de la carte son** (son surround 5.1): utilisez à la fois les câbles A et B. La carte son de votre ordinateur doit être compatible 5.1 et doit disposer de prises de sortie verte, noire et orange ou de prises équivalentes.

**Connexion stéréo:** utilisez le câble A pour la connexion aux ordinateurs portables, aux lecteurs MP3 et aux ordinateurs de bureau équipés de cartes son stéréo. Pour un ordinateur de bureau/portable, connectez le câble à la sortie de niveau de ligne, de haut-parleurs ou de casque. Connectez l'autre extrémité du câble à la prise d'entrée verte située à l'arrière du subwoofer.

**Connexion de la console de jeu:** utilisez des câbles stéréo RCA (non inclus). Connectez les câbles RCA aux prises d'entrée RCA rouge et blanche situées à l'arrière du subwoofer.

- Si vous utilisez un ordinateur, vérifiez les contrôles de volume/balance de votre application multimédia et de votre système d'exploitation. Pour plus d'informations, consultez la rubrique Vérification des contrôles de volume/balance de votre système d'exploitation.
- Pour une console de jeu PS3, vérifiez les paramètres de sortie. Pour plus d'informations, consultez la rubrique Vérification des paramètres de sortie audio pour une console de jeu PS3.
- Quittez et redémarrez votre application multimédia (ordinateur/console de jeu).
- Connectez les haut-parleurs à une source audio différente (un lecteur MP3 par exemple). Si ils fonctionnent, il se peut que la carte son de votre ordinateur (ou de votre console de jeu) soit à l'origine du problème.

### Vérification des contrôles de volume/balance de votre système d'exploitation

- **Windows® XP:** sélectionnez **Démarrer/Panneau de configuration/Sons et périphériques audio/onglet Audio**. Spécifiez la carte son comme dispositif de lecture des sons. Ajustez le curseur de **Volume** dans l'onglet Volume. Ne sélectionnez pas l'option Muet.
- **Windows® Vista et Windows® 7:** sélectionnez **Démarrer/Panneau de configuration/Sons/onglet Périphériques de lecture**. Spécifiez la carte son comme dispositif de lecture des sons. Vérifiez que l'icône du haut-parleur n'est pas mise en sourdine.
- **Mac OS® X:** ouvrez **Préférences Système** et sélectionnez l'onglet **Sortie Audio**. Définissez la carte son comme périphérique de sortie et réglez le niveau du volume de sortie à l'aide du curseur. Vérifiez que l'option Muet n'est pas sélectionnée.

### Vérification des paramètres de sortie audio pour une console de jeu PS3

- Avec une console PS3, utilisez un gamepad et la XrossMediaBar (XMB) pour spécifier les paramètres de sortie audio.
- Sélectionnez **Paramètres son/Paramètres de sortie audio/Connecteur d'entrée audio**. Sélectionnez l'image montrant les câbles stéréo RCA rouge et blanc. Quittez la fenêtre des paramètres son et XMB.
- Pour plus d'informations, consultez la documentation de la console de jeu PS3.

## Qu'en pensez-vous?

Prenez quelques minutes pour nous faire part de vos commentaires.  
Vous venez d'acheter ce produit et nous vous en félicitons.\*

**Logitech** Customer Survey

**Tell us what you think.**  
Here's your chance. Tell us what you like and what we can improve. Be honest. What you think is directly linked to what we do.

\* Location

\* Product category

\* Product

You've owned your product for

\* How likely are you to recommend this product to your friends, colleagues or family?  
 Not at all likely  0  1  2  3  4  5  6  7  8  9  10 Extremly likely

\* Indicates required information

1 of 2

Terms of Use Privacy + Security Subscribe Copyright © 2009 Logitech. All rights reserved.

[www.logitech.com/jthink](http://www.logitech.com/jthink)

\* L'exemple d'enquête clientèle présenté ici est en anglais. Logitech dispose d'un site Web en plusieurs langues.

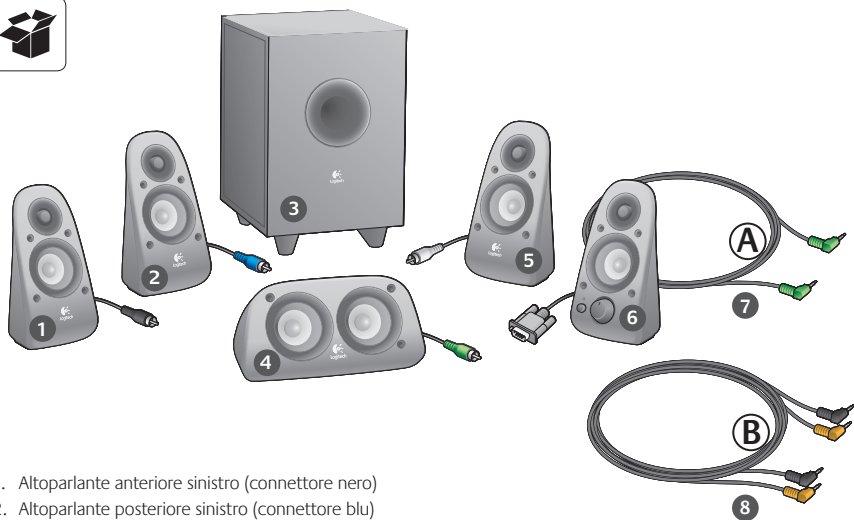

1. Altoparlante anteriore sinistro (connettore nero)
2. Altoparlante posteriore sinistro (connettore blu)
3. Subwoofer
4. Altoparlante canale centrale (connettore verde)
5. Altoparlante posteriore destro (connettore grigio)
6. Altoparlante anteriore destro (connettore DB-9)
7. Cavo ingresso audio (cavo A)
8. Cavi scheda audio (cavi B)
9. Documentazione del prodotto





1

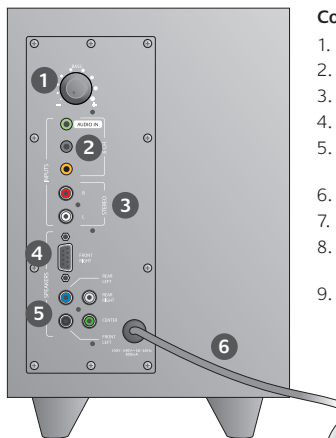

### Connessioni e controlli

1. Livello dei bassi
2. Jack ingresso sorgente audio (verde, nero, arancione)
3. Jack ingresso sorgente audio (bianco, rosso)
4. Porta altoparlante anteriore destro (connettore RS-232)
5. Jack altoparlanti (anteriore sinistro = nero, posteriore sinistro = blu, centro = verde, posteriore destro = bianco)
6. Cavo di alimentazione
7. Pulsante di accensione/spegnimento
8. Volume principale - Per l'installazione, ruotare la manopola fino in fondo in senso antiorario
9. Connettore per cuffie da 3,5 mm. Collegare le cuffie opzionali: gli altoparlanti vengono disattivati automaticamente. Regolare il volume utilizzando la manopola del volume principale.



2

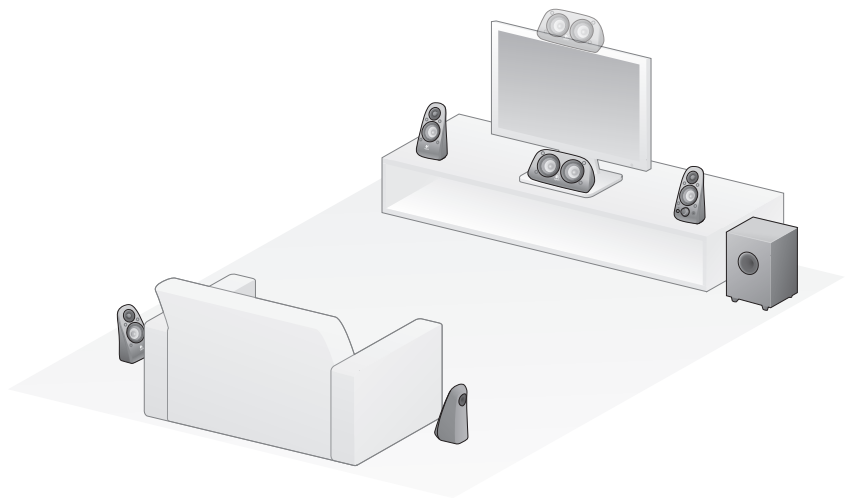

3

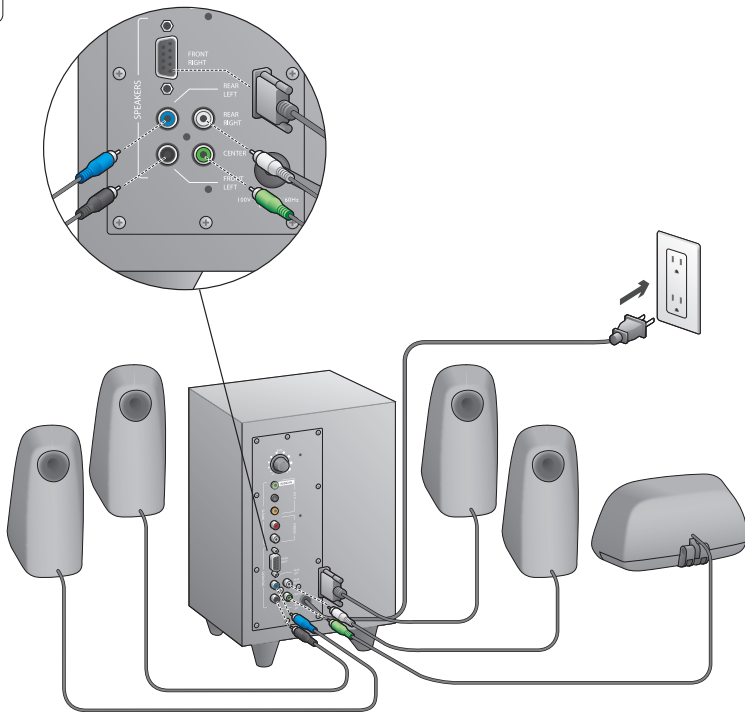

4

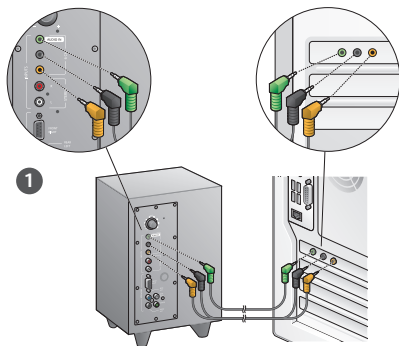

1. Connessione scheda audio (suono surround 5.1): utilizzare i cavi A e B.
2. Connessione stereo: utilizzare il cavo A per il collegamento a laptop, lettori MP3 e computer desktop dotati di scheda audio stereo.
3. Connessione per console di gioco: utilizzare cavi RCA stereo (non inclusi).

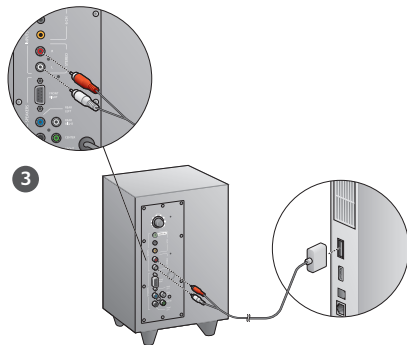
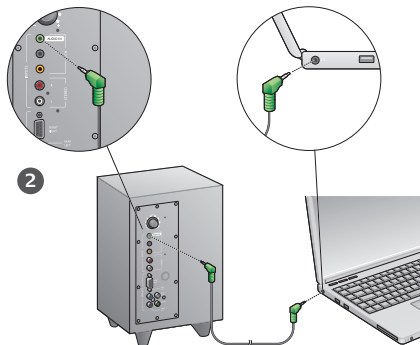

## 5



### Accensione del sistema e avvio della riproduzione multimediale

- Accendere il sistema di altoparlanti.
- Regolare inizialmente il volume sulle ore 9, quindi aumentarlo o diminuirlo come desiderato.
- Controllare il livello dei bassi e regolarlo inizialmente sulle ore 12, quindi aumentarlo o diminuirlo come desiderato.
- Accendere la sorgente (PC desktop, laptop, lettore MP3, console di gioco, televisore) e iniziare la riproduzione.



## Problemi di installazione

### Il sistema di altoparlanti non si accende.

- Premere il pulsante di accensione nell'altoparlante anteriore destro. Il LED sopra al pulsante dovrebbe accendersi.
- Verificare la connessione RS-232 fra l'altoparlante anteriore destro e il retro del subwoofer.
- Provare a collegare il subwoofer a un'altra presa di corrente.
- Se si utilizza una presa di corrente multipla, controllare e reimpostare il dispositivo di protezione contro il sovraccarico di corrente, se è stato innescato.
- L'interruttore automatico che controlla l'alimentazione della presa di corrente è scattato? Se si ha accesso alla scatola di giunzione di casa, verificare se è scattato qualche interruttore automatico o chiedere a un elettricista qualificato di farlo.

### Uno o più altoparlanti producono un suono debole o non producono alcun suono

- Ruotare la manopola del volume situata sull'altoparlante anteriore destro fino alla posizione corrispondente alle ore 12:00 sul quadrante di un orologio.
- Se all'altoparlante anteriore destro sono collegate delle cuffie, scollegarle. Quando si collegano le cuffie, gli altoparlanti vengono disattivati automaticamente.
- Controllare tutti i collegamenti degli altoparlanti. Verificare che l'altoparlante anteriore sinistro sia collegato al connettore RCA nero sul retro del subwoofer. Vedere il punto 3 delle istruzioni per l'installazione. Tutti i connettori dei cavi degli altoparlanti devono essere inseriti completamente nelle uscite corrispondenti situate sul retro del subwoofer. I connettori dei cavi e le prese corrispondenti sul retro del subwoofer sono colorati per facilitarne la corretta connessione.
- Controllare la connessione della sorgente di ingresso audio. Vedere il punto 4 delle istruzioni per l'installazione.

**Connessione scheda audio** (suono surround 5.1): utilizzare i cavi A e B. La scheda audio del computer deve supportare il formato 5.1 ed essere dotata di uscite per jack di colore verde, nero e arancione o equivalenti.

**Connessione stereo:** utilizzare il cavo A per il collegamento a laptop, lettori MP3 e computer desktop dotati di scheda audio stereo. Per i desktop/laptop, collegare il cavo all'uscita per altoparlanti o cuffie. Collegare l'altra estremità del cavo all'uscita di colore verde situata sul retro del subwoofer.

**Connessione per console di gioco:** utilizzare cavi RCA stereo (non inclusi). Collegare i cavi RCA agli ingressi RCA di colore rosso e bianco situati sul retro del subwoofer.

- Se si utilizza un computer, verificare i controlli del volume e del bilanciamento dell'applicazione multimediale e del sistema operativo del computer. Per maggiori informazioni, vedere Verifica dei controlli del volume e del bilanciamento del sistema operativo.
- Per le console di gioco PS3, verificare le impostazioni di uscita dell'audio. Per maggiori informazioni, vedere Verifica delle impostazioni di uscita dell'audio per una console di gioco PS3.
- Chiudere l'applicazione multimediale (computer/console di gioco), quindi avviarla di nuovo.
- Collegare gli altoparlanti a un'altra sorgente audio (ad esempio, un lettore MP3). Se funzionano, il problema potrebbe essere dovuto alla scheda audio del computer o alla console di gioco.

### Verifica dei controlli del volume e del bilanciamento del sistema operativo

- **Windows® XP:** scegliere **Start > Pannello di controllo > Suoni e dispositivi audio > Scheda Audio**. Selezionare la scheda audio in uso come dispositivo per la riproduzione dell'audio. Selezionare la scheda **Volume** e regolare la relativa impostazione utilizzando il dispositivo di scorrimento Volume periferica. Non selezionare la casella Disattiva.
- **Windows® Vista e Windows® 7:** scegliere **Start > Pannello di controllo > Suoni > Scheda Dispositivi di riproduzione**. Selezionare la scheda audio in uso come dispositivo per la riproduzione dell'audio. Verificare che l'icona dell'altoparlante non sia disattivata.
- **Mac OS® X:** accedere alle **Preferenze di Sistema** e selezionare le schede **Effetti sonori/Uscita**. Selezionare la scheda audio in uso come dispositivo per la riproduzione di suoni e regolare il dispositivo di scorrimento Volume di uscita. Verificare che la casella di controllo Mute non sia selezionata.

### Verifica delle impostazioni di uscita dell'audio per una console di gioco PS3

- Accendere la PS3, utilizzare un controller gamepad e XrossMediaBar (XMB) per specificare le impostazioni di uscita dell'audio.
- Accedere a **Impostazioni suono/Impostazioni uscita audio/Connettore ingresso audio**. Scegliere l'immagine che mostra i cavi stereo RCA rosso e bianco. Uscire dalle impostazioni del suono e da XMB.
- Per ulteriori informazioni, consultare la documentazione della console di gioco PS3.

## Che cosa ne pensate?

Inviateci i vostri commenti.  
Grazie per avere acquistato questo prodotto\*.

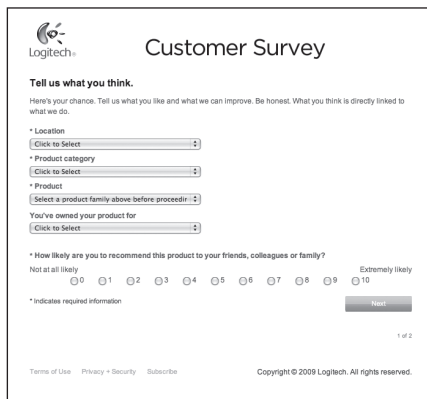

**Logitech** Customer Survey

**Tell us what you think.**  
Here's your chance. Tell us what you like and what we can improve. Be honest. What you think is directly linked to what we do.

- Location
- Product category
- Product
- You've owned your product for

• How likely are you to recommend this product to your friends, colleagues or family?  
Not at all likely  0  1  2  3  4  5  6  7  8  9  10 Extremly likely

• Indicates required information

1 of 2

Terms of Use Privacy + Security Subscribe Copyright © 2009 Logitech. All rights reserved.

[www.logitech.com/ithink](http://www.logitech.com/ithink)

\* Il sondaggio sulla soddisfazione dei clienti di esempio sopra riportato è in inglese. Per il supporto in altre lingue, visitare il sito Web Logitech.

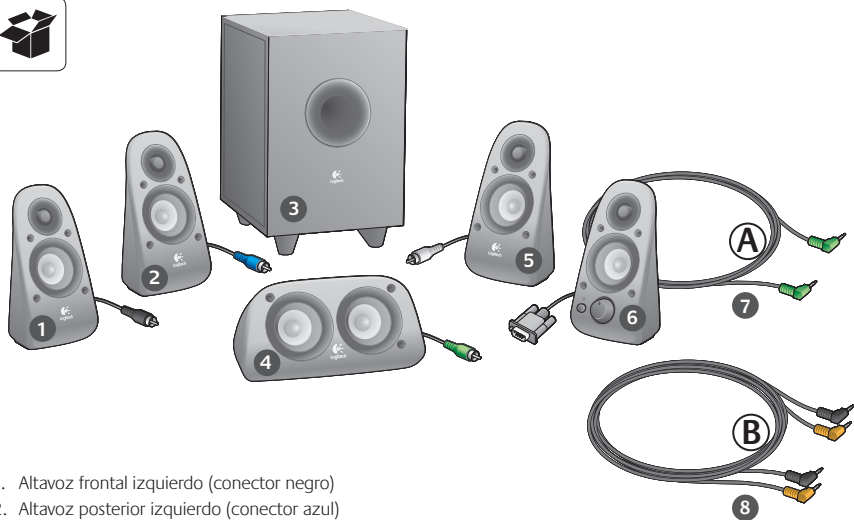

1. Altavoz frontal izquierdo (conector negro)
2. Altavoz posterior izquierdo (conector azul)
3. Subwoofer
4. Altavoz de canal central (conector verde)
5. Altavoz posterior derecho (conector gris)
6. Altavoz frontal derecho (conector DB-9)
7. Cable de entrada de audio (cable A)
8. Cables de tarjeta de sonido (cables B)
9. Documentación del producto





1

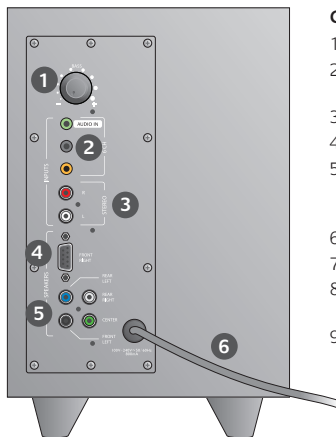

### Conexiones/Controles

1. Nivel de graves
2. Tomas de entrada de fuente de audio (verde, negro, naranja)
3. Tomas de entrada de fuente de audio (blanco, rojo)
4. Puerto de altavoz frontal derecho (RS-232)
5. Tomas de altavoces (frontal izquierdo = negro, posterior izquierdo = azul, central = verde, posterior derecho = blanco)
6. Cable de alimentación
7. Botón de encendido
8. Volumen general; girar control a izquierda para configuración
9. Toma de auriculares de 3,5 mm; conecte auriculares opcionales (los altavoces se silencian automáticamente) y ajuste el volumen de los auriculares mediante el volumen general



2

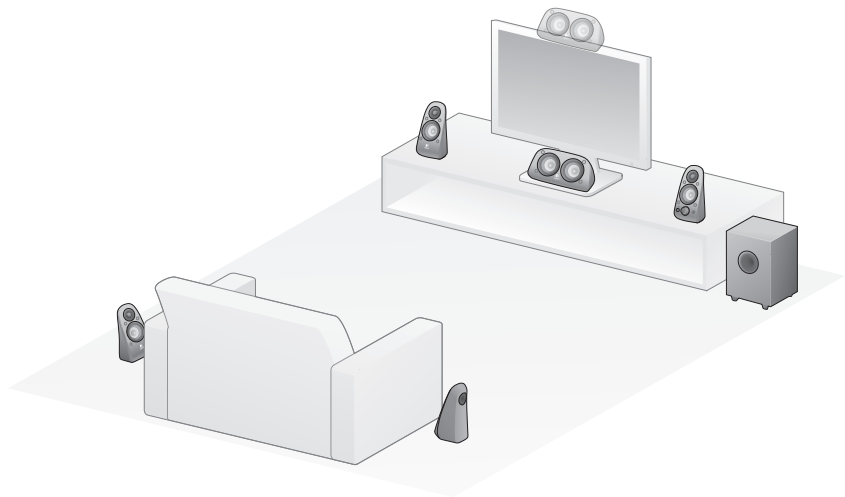

3

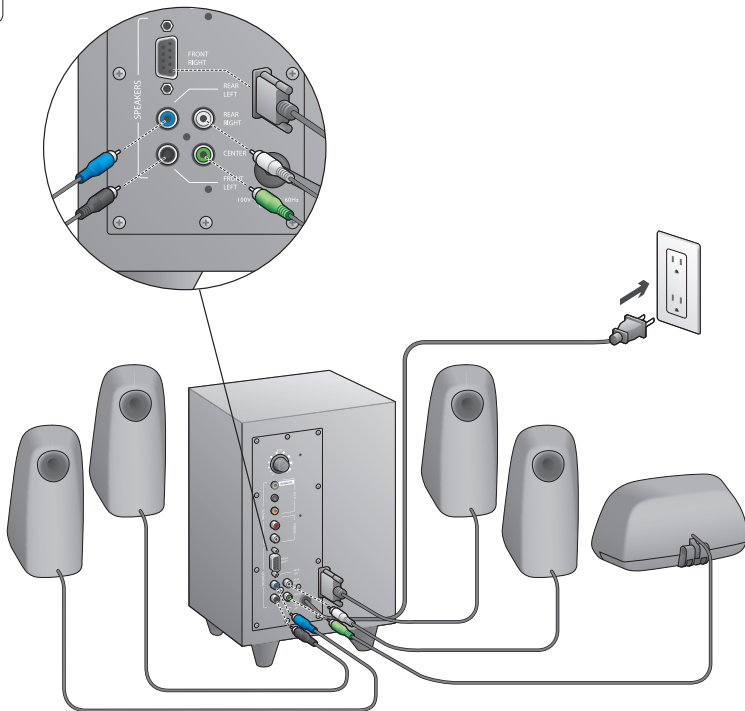

4

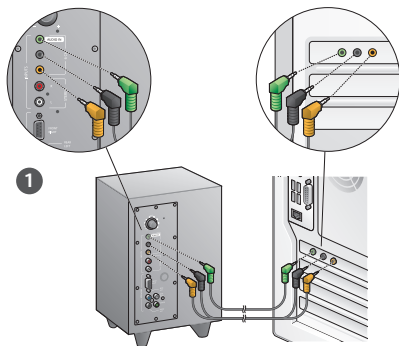

1. Conexión a tarjeta de sonido (sonido envolvente 5.1): use los cables A y B.
2. Conexión estéreo: use el cable A para la conexión a portátiles, reproductores de MP3 y ordenadores de sobremesa con tarjetas de sonido estéreo.
3. Conexión a consola de videojuegos: use cables de audio RCA estéreo (no se incluyen).

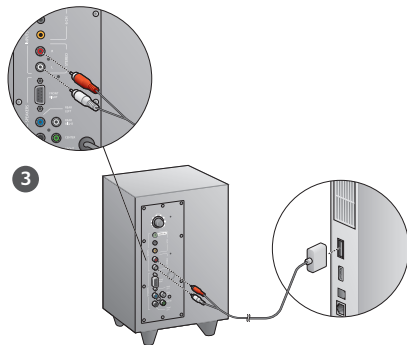
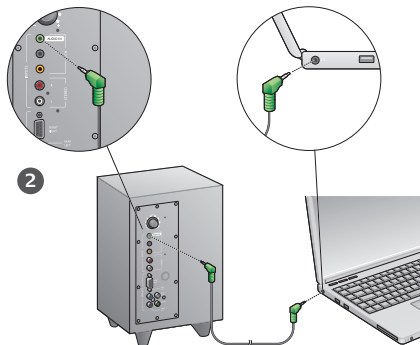

## 5

**Encienda el sistema e inicie el material multimedia**

- Encienda el sistema de altavoces.
- Establezca el volumen en la posición de las 9 en punto; realice los ajustes pertinentes a continuación.
- Compruebe el nivel de graves y establézcalo en la posición de las 12 en punto; realice los ajustes pertinentes a continuación.
- Encienda la fuente de audio (PC de sobremesa, portátil, reproductor de MP3 o consola de videojuegos/TV) e inicie el material multimedia.



## Ayuda con la instalación

### ¿No se enciende el sistema de altavoces?

- Pulse el botón de encendido en el altavoz frontal derecho. El diodo encima del botón de encendido se debe encender.
- Compruebe la conexión RS-232 del altavoz frontal derecho a la parte posterior del subwoofer.
- Conecte el subwoofer a otra toma de corriente alterna.
- Si utiliza una regleta, compruebe el protector de sobrevoltaje y restablézcalo si ha saltado.
- ¿Ha saltado el interruptor automático que controla la electricidad que llega a la toma de corriente alterna? Si tiene acceso a la caja de conexiones de la casa, (pida a un electricista que) compruebe si ha saltado algún interruptor automático.

### ¿Poco o ningún sonido de uno de los altavoces, o de más de uno?

- Gire el control de volumen en el altavoz frontal derecho a la posición de las 12 en punto.
- Si tiene auriculares conectados al altavoz frontal derecho, desconéctelos. El sonido del sistema de altavoces se silencia cuando se conectan los auriculares.
- Compruebe todas las conexiones a los altavoces. Asegúrese de que el altavoz frontal izquierdo está conectado a la toma RCA negra en la parte posterior del subwoofer. (Consulte el paso 3 de las instrucciones de instalación.) Todos los conectores de cables a los altavoces deben descansar completamente en sus tomas de salida en la parte posterior del subwoofer. Los conectores de cables y sus correspondientes tomas en el subwoofer tienen colores diferentes para facilitar la conexión.
- Compruebe la conexión de la fuente de entrada de audio (consulte el paso 4 de las instrucciones de instalación):  
**Conexión a tarjeta de sonido** (sonido envoltivo 5.1):  
Use los cables A y B. La tarjeta de sonido del ordenador debe admitir sonido 5.1 y tener tomas de salida de color verde, negro y naranja, o equivalentes.

**Conexión estéreo:** use el cable A para la conexión a portátiles, reproductores de MP3 y ordenadores de sobremesa con tarjetas de sonido estéreo. En un ordenador de sobremesa/portátil, conecte el cable a la toma de salida de nivel de línea, altavoz o auricular; conecte el otro extremo del cable a la toma de entrada verde en la parte posterior del subwoofer.

**Conexión a consola de videojuegos:** use cables de audio RCA estéreo (no se incluyen). Conecte los cables RCA a las tomas de entrada RCA roja y blanca en la parte posterior del subwoofer.

- Si usa un ordenador, compruebe los controles de volumen y equilibrio en la aplicación multimedia y el sistema operativo del ordenador. (Si desea más información, consulte Comprobar los controles de volumen y equilibrio del sistema operativo.)
- En una consola de videojuegos PS3, compruebe la configuración de la salida. (Si desea más información, consulte Comprobar la configuración de la salida de sonido en una consola de videojuegos PS3.)
- Cierre la aplicación multimedia (ordenador / consola de videojuegos) y vuelva a abrirla.
- Conecte los altavoces a otra fuente de audio (p. ej., reproductor de MP3). Si funcionan, la tarjeta de sonido del ordenador (o la consola de videojuegos) podría ser la causante del problema.

### Compruebe los controles de volumen y equilibrio del sistema operativo

- **Windows® XP:** Vaya a **Inicio/Panel de control/Dispositivos de sonido y audio/ficha Audio**. Seleccione la tarjeta de sonido como dispositivo de reproducción de sonido. Seleccione la ficha Volumen y ajuste el control deslizante **Volumen**. No seleccione la opción Silencio.
- **Windows® Vista y Windows® 7:** Vaya a **Inicio/Panel de control/Sonidos/ficha Dispositivos de reproducción**. Seleccione la tarjeta de sonido como dispositivo de reproducción de sonido. Compruebe que el icono de altavoz no esté silenciado.
- **Mac OS® X:** Abra **Preferencias del sistema** y seleccione **Sonido/ficha Salida**. Seleccione la tarjeta de sonido como dispositivo de salida de sonido y ajuste el control deslizante Volumen de salida. Compruebe que la casilla Silencio no esté seleccionada.

### Comprobar la configuración de la salida de sonido en una consola de videojuegos PS3

- Con la PS3 encendida, use un mando de gamepad y XrossMediaBar (XMB) para especificar la configuración de la salida de audio.
- Vaya a **Ajustes de sonido/Ajustes de salida de audio/Conector de entrada de audio**. Elija la imagen con los cables estéreo RCA rojo y blanco. Salga de la configuración de sonido y XMB.
- Consulte la documentación de la consola de videojuegos PS3 si desea más información.

## ¿Cuál es su opinión?

Nos gustaría conocerla, si puede dedicarnos un minuto.  
Le agradecemos la adquisición de nuestro producto.\*

**Logitech** Customer Survey

**Tell us what you think.**  
Here's your chance. Tell us what you like and what we can improve. Be honest. What you think is directly linked to what we do.

\* Location

\* Product category

\* Product

You've owned your product for

\* How likely are you to recommend this product to your friends, colleagues or family?  
 Not at all likely  0  1  2  3  4  5  6  7  8  9  10 Extremely likely

\* Indicates required information

1 of 2

Terms of Use Privacy + Security Subscribe Copyright © 2009 Logitech. All rights reserved.

[www.logitech.com/ithink](http://www.logitech.com/ithink)

\* La encuesta a clientes que se muestra aquí está en inglés. Logitech admite muchos idiomas en su página Web.

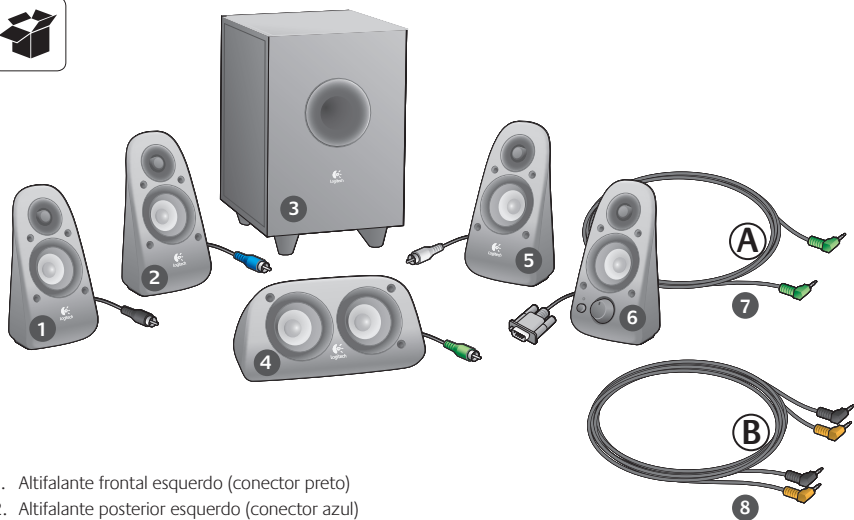

1. Altifalante frontal esquerdo (conector preto)
2. Altifalante posterior esquerdo (conector azul)
3. Subwoofer
4. Altifalante canal central (conector verde)
5. Altifalante posterior direito (conector cinzento)
6. Altifalante frontal direito (conector DB-9)
7. Cabo Entrada áudio (cabo A)
8. Cabos da placa de som (cabos B)
9. Documentação do produto





1

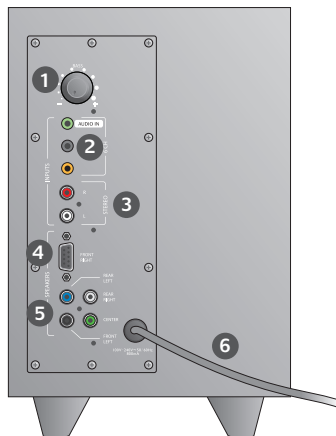

### Ligações/controles

1. Nível de graves
2. Tomadas de entrada da fonte de áudio (verde, preto, laranja)
3. Tomadas de entrada da fonte de áudio (branco, vermelho)
4. Altifalante frontal direito (RS-232)
5. Tomadas do altifalante (frontal direito = preto, posterior esquerdo = azul, centro = verde, posterior direito = branco)
6. Cabo de alimentação
7. Botão ligar/desligar
8. Volume principal; rodar o botão para a extremidade esquerda para configurar
9. Tomada de auscultador de 3,5 mm: ligue auscultadores opcionais, os altifalantes silenciam-se automaticamente e ajuste o volume dos auscultadores utilizando o volume principal



2

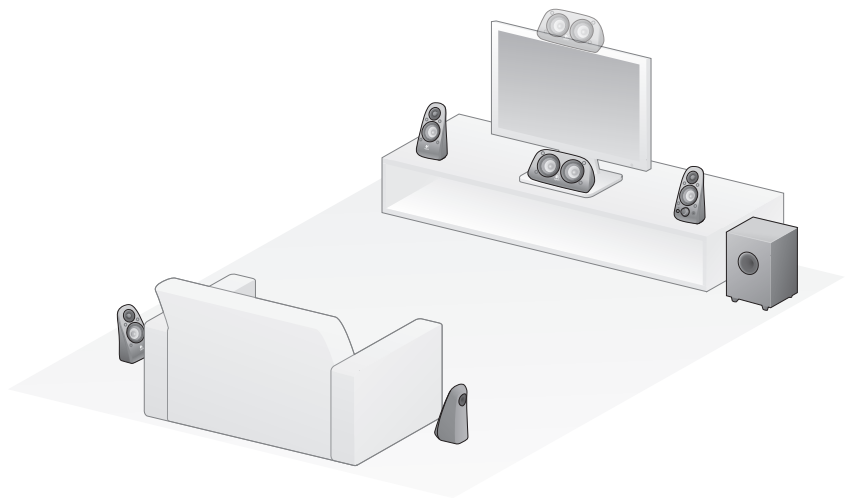

3

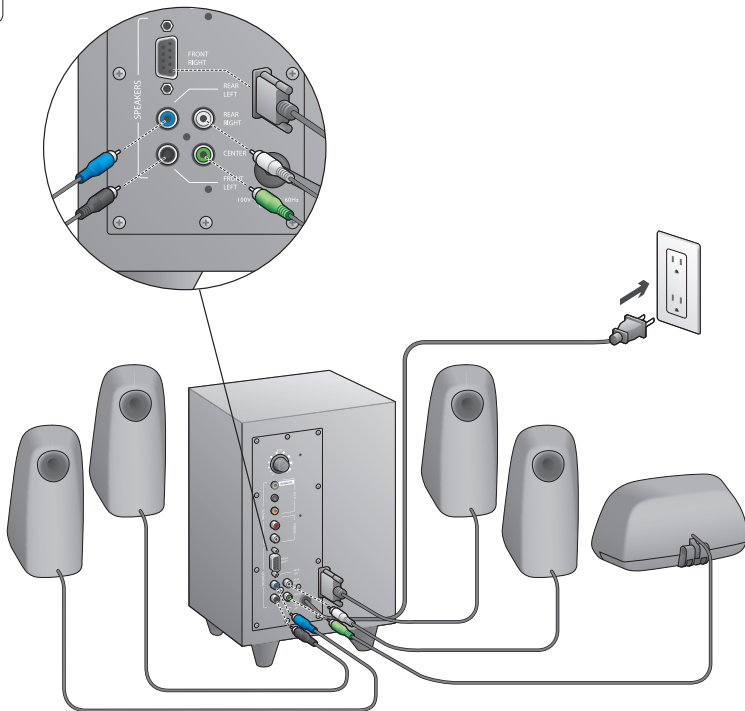

4

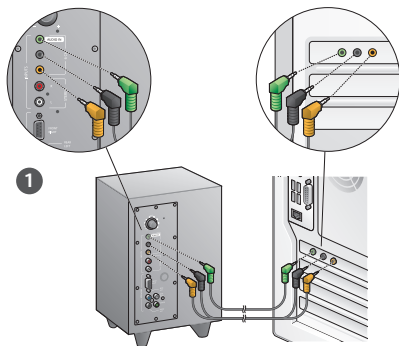

1. Ligação da placa de som (som 5.1 surround): Use os cabos A e B.
2. Ligação estéreo: Utilize o cabo A para ligar a computadores portáteis, leitores de MP3 e computadores de secretária com placas de som.
3. Ligação a consolas de jogos: Utilize os cabos RCA (não incluídos).

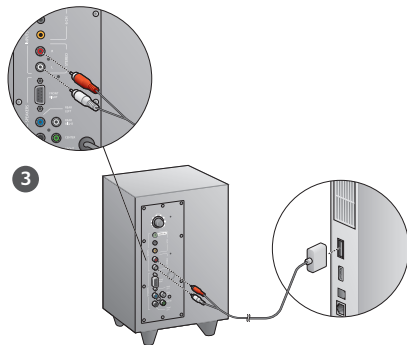
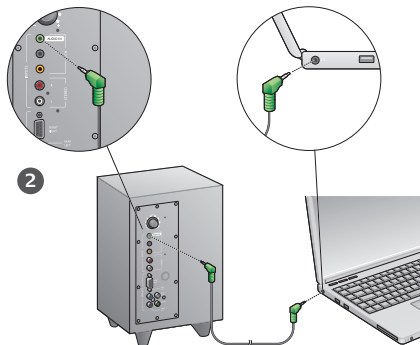

## 5

**Ligar o sistema e iniciar multimédia**

- Ligue o sistema de altifalantes.
- Ajuste o volume para a posição das nove horas para iniciar; posteriormente, ajuste como preferir.
- Verifique o nível de graves e ajuste para a posição das doze horas; posteriormente, ajuste como preferir.
- Ligue a fonte (PC de secretária, computador portátil, leitor de MP3 ou consola de jogos/TV) e inicie o suporte multimédia.



## Ajuda com a configuração

### O sistema de altifalantes não liga?

- Prima o botão de energia no altifalante frontal direito. O LED acima do botão de energia deverá acender.
- Verifique a ligação RS-232 do altifalante frontal direito à parte posterior do subwoofer.
- Experimente ligar o subwoofer a outra tomada CA.
- Se estiver a utilizar uma extensão eléctrica, verifique-a e reinicie o protector de picos de tensão se tiver sido activado.
- O disjuntor que controla a alimentação da tomada CA disparou? Se tiver acesso ao quadro eléctrico da casa, verifique se existem disjuntores desarmados ou peça a um electricista para o fazer.

### Um ou mais altifalantes emitem som reduzido ou nenhum som?

- Rode o botão de volume do altifalante frontal direito para a posição das 12 horas.
- Se os auscultadores estiverem ligados ao altifalante frontal direito, desligue-os. O som do sistema de altifalantes é silenciado sempre que os auscultadores são ligados.
- Verifique todas as ligações dos altifalantes. Certifique-se de que o altifalante frontal esquerdo está ligado à tomada RCA preta na parte posterior do subwoofer. (Consulte o passo 3 das instruções de Configuração.) Todos os conectores dos cabos dos altifalantes devem estar completamente inseridos nas tomadas de saída na parte posterior do subwoofer. Os conectores dos cabos e as correspondentes tomadas do subwoofer estão identificadas por códigos de cores para uma ligação correcta.
- Verifique a ligação da entrada da fonte de áudio (consulte o passo 4 das instruções de Configuração):

**Ligação da placa de som** (som 5.1 surround): Utilize os cabos A e B. A placa de som do seu computador deve estar activada para 5.1 e deve possuir tomadas de saída verde, preta e laranja ou equivalentes.

**Ligação estéreo:** Utilize o cabo A para ligar a computadores portáteis, leitores de MP3 e computadores de secretária com placas de som. Num computador de secretária/portátil, ligue o cabo no nível de linha, altifalante ou tomada de saída do auscultador; ligue a outra extremidade do cabo à tomada de entrada verde na parte posterior do subwoofer.

**Ligação a consolas de jogos:** Utilize os cabos RCA (não incluídos). Ligue os cabos RCA às tomadas de entrada vermelha e branca na parte posterior do subwoofer.

- Se estiver a utilizar um computador, verifique os controlos de volume e equilíbrio na aplicação multimédia e sistema operativo do seu computador. (Para mais informações, consulte Verificar os controlos de volume/equilíbrio do sistema operativo.)
- Nas consolas de jogos PS3, verifique as definições de saída. (Para mais informações, consulte Verificar as definições de saída de som em consolas de jogos PS3.)
- Encerre e reinicie a sua aplicação multimédia (computador/console de jogos).
- Ligue os altifalantes a outra fonte de áudio (por exemplo, leitor de MP3). Se funcionarem, a origem do problema poderá estar na placa de som do computador (ou consola de jogos).

### Verificar os controlos de volume/equilíbrio do sistema operativo

- **Windows® XP:** Aceda ao separador **Iniciar/Painel de controlo/Sons e dispositivos de áudio/Audio**. Selecciona a placa de áudio como dispositivo de reprodução de áudio. Selecciona o separador **Volume** e ajuste o controlador de Volume. Não seccione a opção Sem som.
- **Windows® Vista e Windows® 7:** Aceda ao separador **Iniciar/Painel de controlo/Sons/Dispositivos de reprodução**. Selecciona a placa de áudio como dispositivo de reprodução de áudio. Verifique se o ícone Altifalante NÃO está sem som.
- **Mac OS® X:** Abra **Preferências do Sistema** e seccione o separador **Som/Saída**. Selecciona a placa de áudio como dispositivo de saída de som e ajuste o controlador do Volume de Saída. Certifique-se de que a caixa Sem som não está assinalada.

### Verificar as definições de saída de som em consolas de jogos PS3

- Com a PS3 ligada, utilize o comando da consola de jogos e XrossMediaBar (XMB) para especificar as definições de saída.
- Aceda a **Definições de som/Definições de saída de áudio/Conector de entrada de áudio**. Selecciona a imagem que apresenta os cabos de estéreo RCA vermelho e branco. Sair das Definições de som e XMB.
- Consulte a documentação da consola de jogos PS3 para mais informações.

## Qual a sua opinião?

Despenda um minuto para nos dar a sua opinião.  
Obrigado por adquirir o nosso produto.\*

The screenshot shows a web form titled "Customer Survey" from Logitech. It includes several sections: a header with the Logitech logo and title; a sub-header "Tell us what you think." followed by a short instruction; three dropdown menus for "Location", "Product category", and "Product"; a radio button section for "How likely are you to recommend this product to your friends, colleagues or family?" with a scale from 0 to 10; and a "Next" button. At the bottom, there are links for "Terms of Use", "Privacy + Security", and "Subscribe", along with a copyright notice for 2009 Logitech.

**Logitech** Customer Survey

**Tell us what you think.**  
Here's your chance. Tell us what you like and what we can improve. Be honest. What you think is directly linked to what we do.

- Location
- Product category
- Product

You've owned your product for

• How likely are you to recommend this product to your friends, colleagues or family?  
Not at all likely  0  1  2  3  4  5  6  7  8  9  10 Extremely likely

• Indicates required information

1 of 2

Terms of Use Privacy + Security Subscribe Copyright © 2009 Logitech. All rights reserved.

[www.logitech.com/ithink](http://www.logitech.com/ithink)

\* O exemplo de Inquérito ao Cliente apresentado está em inglês. A Logitech disponibiliza vários idiomas no seu Web site.

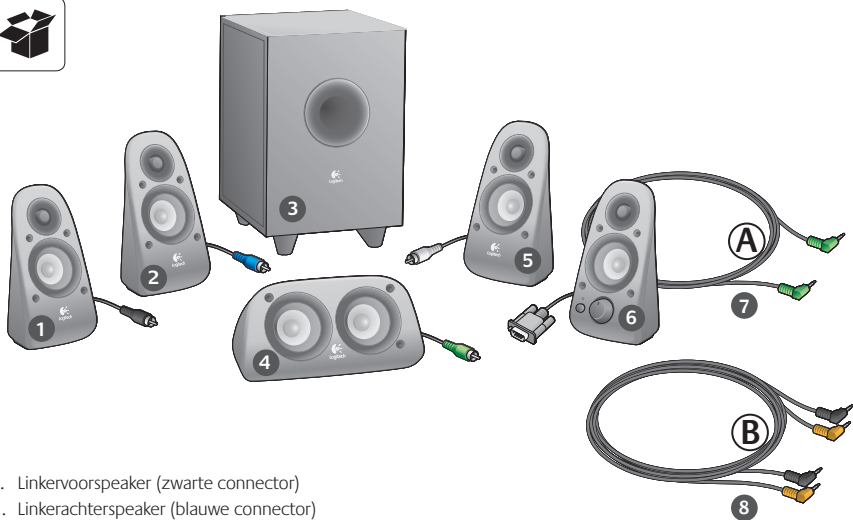

1. Linkervoorspeaker (zwarte connector)
2. Linkerachterspeaker (blauwe connector)
3. Subwoofer
4. Middenkanaalspeaker (groene connector)
5. Rechterachterspeaker (grijze connector)
6. Rechtervoorspeaker (DB9-connector)
7. Draad voor geluidsinvoer (draad A)
8. Geluidskaatdraden (draden B)
9. Productdocumentatie





1

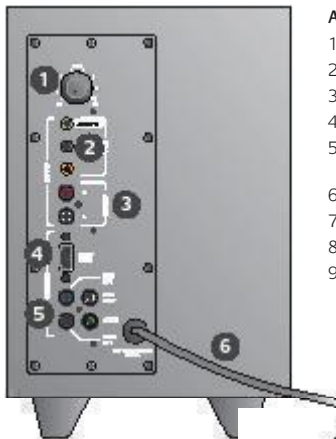

### Aansluitingen/knoppen

1. Basniveau
2. Ingangen voor geluidsbronnen (groen, zwart, oranje)
3. Ingangen voor geluidsbronnen (wit, rood)
4. Poort voor rechtervoorspeaker (RS-232)
5. Speekeraansluitingen (linksvoor = zwart, linksachter = blauw, midden = groen, rechtsachter = wit)
6. Stroomdraad
7. Aan-uitknop
8. Hoofdvolume; draai knop volledig naar links voor set-up
9. 3,5mm-hoofdtelefoonaansluiting; aansluiting voor hoofdtelefoon; automatisch demping voor speakers; hoofdvolume voor regeling van hoofdtelefoonvolume



2

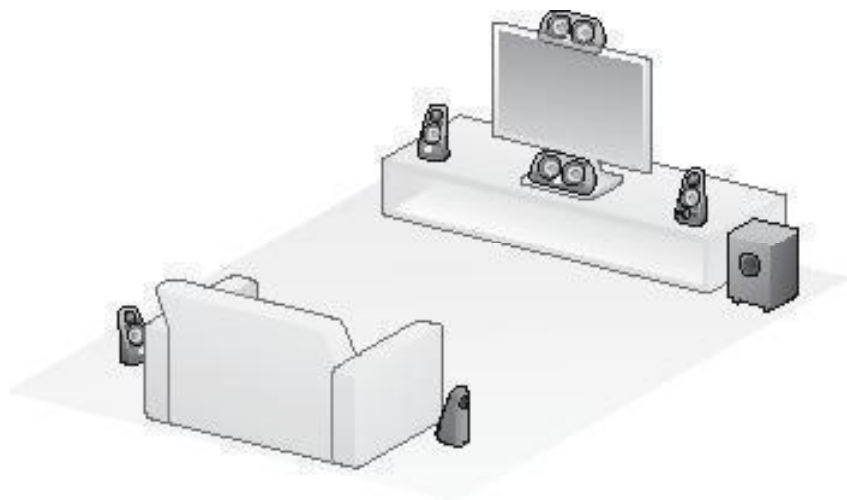

3

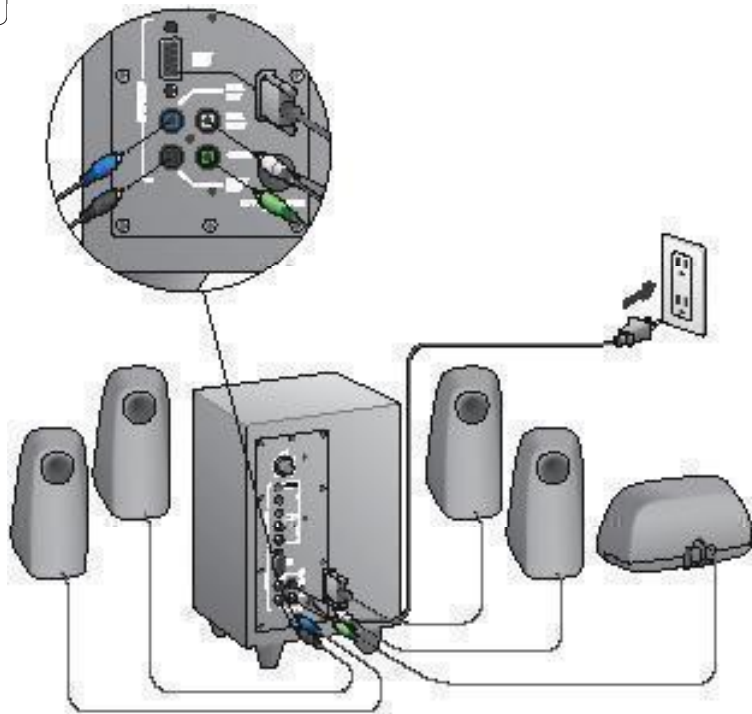

# 4

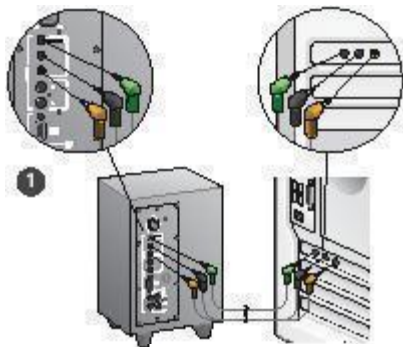

1. Aansluiting van geluidskaart (5.1 surround sound): Gebruik draden A en B.
2. Stereoaansluiting: Gebruik draad A om laptops, mp3-spelers en desktopcomputers aan te sluiten die een stereogeluidskaart hebben.
3. Aansluiting van gameconsole: Gebruik stereo-RCA-draden (niet inbegrepen).

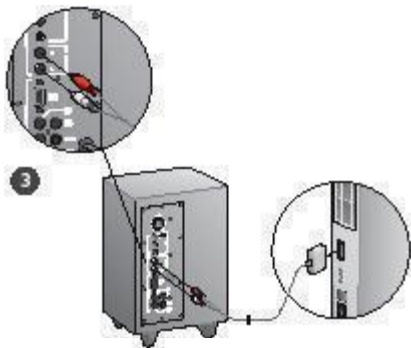
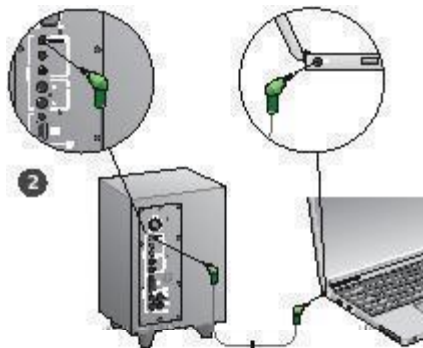

## 5

**Systeem aanzetten en media starten**

- Zet het speakersysteem aan.
- Zet het volume op 'negen uur' om te beginnen. Daarna kunt u het naar wens aanpassen.
- Controleer het basniveau en zet dit op 'twaalf uur'. Daarna kunt u het naar wens aanpassen.
- Schakel de bron in (desktopcomputer, laptop, mp3-speler of gameconsole/tv) en start de media.



## Hulp nodig bij de set-up?

### Het speakersysteem wordt niet ingeschakeld

- Druk op de aan-uitknop op de rechtervoerspeaker. De led boven de knop moet nu oplichten.
- Controleer de RS-232-aansluiting van de rechtervoerspeaker naar de achterkant van de subwoofer.
- Sluit de subwoofer op een ander stopcontact aan.
- Gebruikt u een verdeeldoes, kijk dan of de spanningsbeveiliging in werking is getreden en schakel deze, indien nodig, weer in.
- Is de stroomonderbreker voor de stroom naar het stopcontact in werking getreden? Als u bij de meterkast kunt, kijk dan of er stroomonderbrekers zijn omgeslagen, of laat dit doen door een erkende elektriciën.

### Uit een of meer speakers komt weinig of geen geluid

- Draai de volumeknop op de rechtervoerspeaker naar "12 uur".
- Als de hoofdtelefoon op de rechtervoerspeaker is aangesloten, had deze er dan uit. Wanneer er een hoofdtelefoon is aangesloten, wordt het geluid van het speakersysteem gedempt.
- Controleer alle speakeraansluitingen. Zorg ervoor dat de linkervoerspeaker op de zwarte RCA-aansluiting aan de achterkant van de subwoofer is aangesloten. (Zie stap 3 van de Setup-instructies.) Alle connectors voor speakerdraden moeten stevig in de uitgangen aan de achterkant van de subwoofer zitten. De connectors van de draden en de overeenkomstige aansluitingen op de subwoofer zijn gekleurd voor correcte aansluiting.
- Controleer de aansluiting van de audio-invoerbron (raadpleeg stap 4 van de Setup-instructies):

#### Aansluiting van geluidskaart (5.1 surround sound):

Gebruik draden A en B. Op de geluidskaart van uw computer moet 5.1 ingeschakeld zijn, en de kaart moet groene, zwarte en oranje, of equivalente, uitgangen hebben.

**Stereo-aansluiting:** Gebruik draad A om laptops, mp3-spelers en desktopcomputers aan te sluiten die een stereogeluidskaart hebben. Sluit op een desktop/laptop de draad op de lijnspringings-, speaker- of hoofdtelefoonuitgang aan; sluit het andere uiteinde van de draad aan op de groene ingang aan de achterkant van de subwoofer.

**Aansluiting van gameconsole:** Gebruik stereo-RCA-draden (niet inbegrepen). Sluit de RCA-draden aan op de rode en witte RCA-ingangen aan de achterkant van de subwoofer.

- Als u een computer gebruikt, controleer dan het volume en de balansregeling via de mediatoepassing en het besturingssysteem van de computer. (Zie Volume/balansregeling van besturingssysteem controleren voor meer informatie.)
- Controleer de uitganginstellingen voor een PS3-gameconsole. (Zie Geluidsinstellingen voor een PS3-gameconsole controleren voor meer informatie.)
- Sluit uw mediatoepassing (computer/gameconsole) en start deze vervolgens opnieuw.
- Sluit de speakers op een andere geluidsbron aan (bijv. mp3-speler). Als deze werken, wordt het probleem mogelijk veroorzaakt door de geluidskaart van de computer (of gameconsole).

### Volume/balansregeling van besturingssysteem controleren

- **Windows® XP:** Ga naar **Start/Configuratiescherm/Geluiden en audioapparaten/tabblad Audio**. Selecteer uw geluidskaart als het apparaat voor geluidsweggeve. Ga naar het tabblad **Volume** en selecteer de volumeregelaar. Selecteer de mute-optie niet.
- **Windows® Vista en Windows® 7:** Ga naar **Start/Configuratiescherm/Geluiden/tabblad Afspelapparaten**. Selecteer uw geluidskaart als het apparaat voor geluidsweggeve. Verifieer dat het speakerpictogram niet gedempt is.
- **Mac OS® X:** Open **Systeemvoorkeuren** en selecteer de tab **Geluid/Uitvoer**. Selecteer uw geluidskaart als het apparaat voor geluidsuitvoer en verschuif de regelaar Uitvoervolume. Verifieer dat het vakje Mute niet is geselecteerd.

### Geluidsinstellingen voor een PS3-gameconsole controleren

- De PS3 moet ingeschakeld zijn. Gebruik een gamepadcontroller en de XMB (XrossMediaBar) om geluidsinstellingen op te geven.
- Ga naar **Geluidsinstellingen/Instellingen audio-uitvoer/Connector voor audio-invoer**. Kies de afbeelding met de rood en witte RCA-stereo draden. Verlaat geluidsinstellingen en XMB.
- Raadpleeg de documentatie voor de PS3-gameconsole voor meer informatie.

## Wat vindt u?

Neem even de tijd om ons uw mening te geven.  
Hartelijk dank voor de aanschaf van ons product.\*

The screenshot shows a web form titled "Customer Survey" from Logitech. It includes several sections: a header with the Logitech logo, a title, an introductory paragraph, and three dropdown menus for "Location", "Product category", and "Product". Below these is a radio button question about recommending the product, followed by a 10-point Likert scale and a "Next" button. At the bottom, there are links for "Terms of Use", "Privacy", "Security", and "Subscribe", along with a copyright notice for 2009.

**Logitech** Customer Survey

**Tell us what you think.**  
Here's your chance. Tell us what you like and what we can improve. Be honest. What you think is directly linked to what we do.

- Location  
Click to Select
- Product category  
Click to Select
- Product  
Select a product family above before proceed

You've owned your product for  
Click to Select

• How likely are you to recommend this product to your friends, colleagues or family?  
Not at all likely 0 1 2 3 4 5 6 7 8 9 10 Extremely likely

• Indicates required information **Next**

1 of 2

Terms of Use Privacy Security Subscribe Copyright © 2009 Logitech. All rights reserved.

[www.logitech.com/ithink](http://www.logitech.com/ithink)

\* Dit voorbeeld van een Klantenenquête is in het Engels. Op de Logitech-website worden vele talen ondersteund.

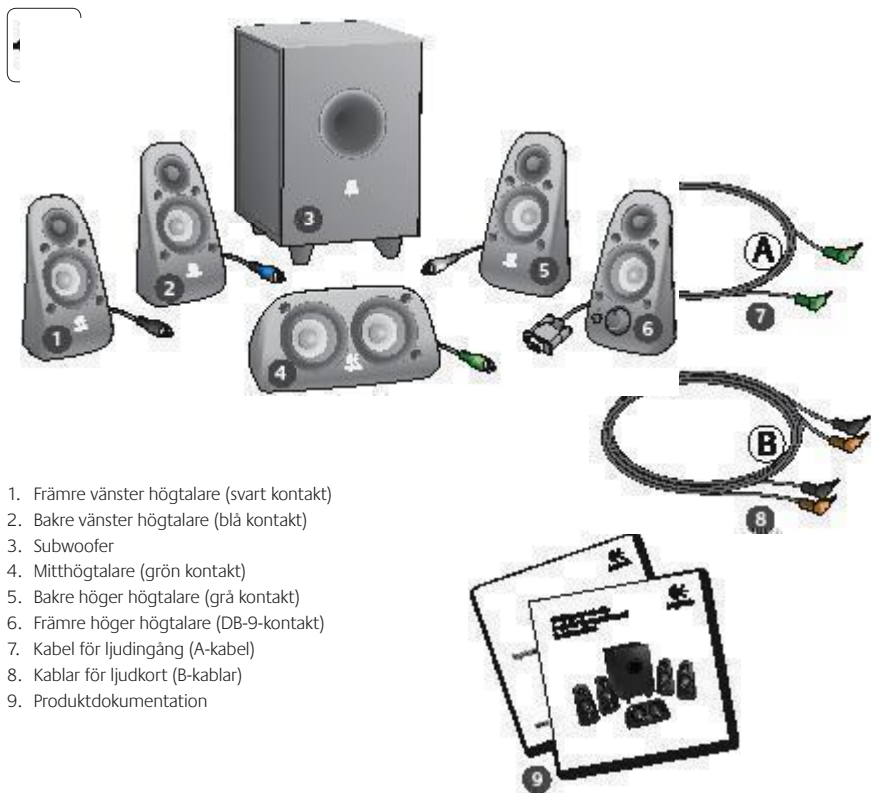

1. Främre vänster högtalare (svart kontakt)
2. Bakre vänster högtalare (blå kontakt)
3. Subwoofer
4. Mitthögtalare (grön kontakt)
5. Bakre höger högtalare (grå kontakt)
6. Främre höger högtalare (DB-9-kontakt)
7. Kabel för ljudgång (A-kabel)
8. Kablar för ljudkort (B-kablar)
9. Produktdokumentation



1



### Uttag och knappar

1. Basvolym
2. Ljudingångar (grön, svart, gul)
3. Ljudingångar (vit, röd)
4. Främre höger högtalare (RS-232)
5. Högtalaruttag (främre vänster = svart, bakre vänster = blå, mitt = grön, bakre höger = vit)
6. Nätkabel
7. Av/på-knapp
8. Volym; vrid längst till vänster inför installation
9. 3,5 mm-uttag för hörlurar: för anslutning av hörlurar: Ljudet i högtalarna stängs av automatiskt och volymen ställs in med volymknappen på högtalaren



2

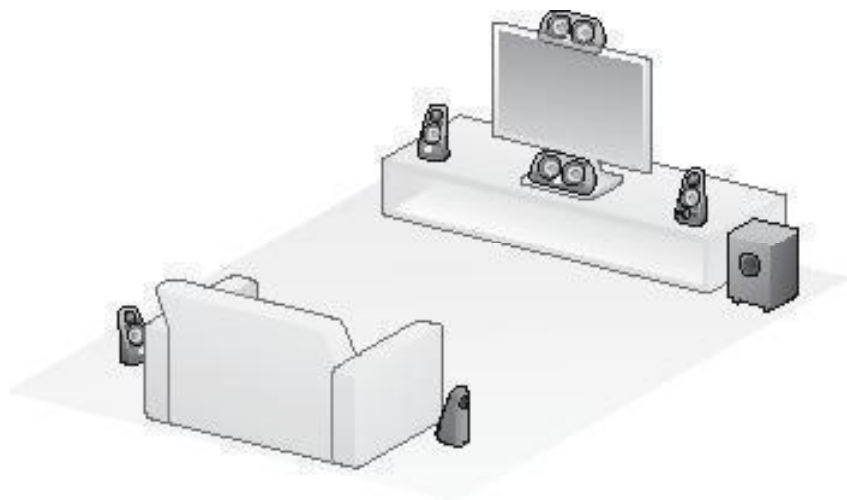

3

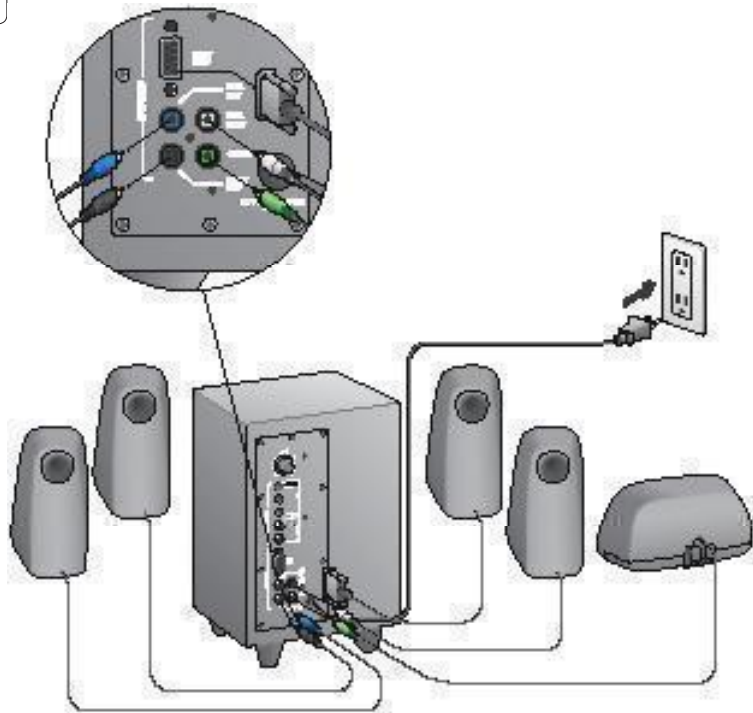

4

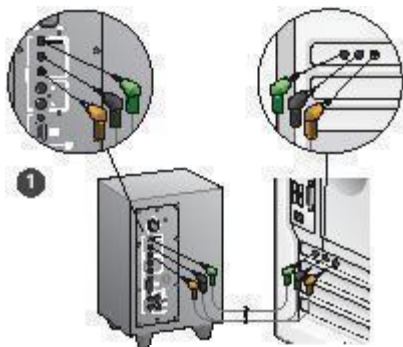

1. Anslutning till ljudkort (5.1-surroundljud): Använd både A- och B-kablarna.
2. Stereoanslutning: Använd kabel A för anslutning till bärbara datorer, mp3-spelare och stationära datorer med ljudkort för stereoljud.
3. Anslutning till spelkonsol: Använd RCA-kablar (ingår ej).

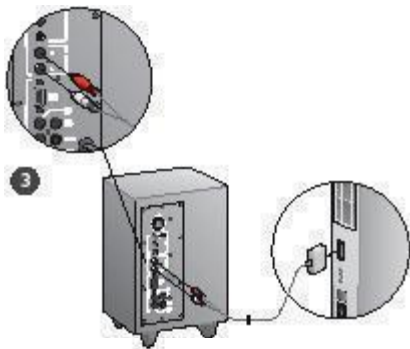
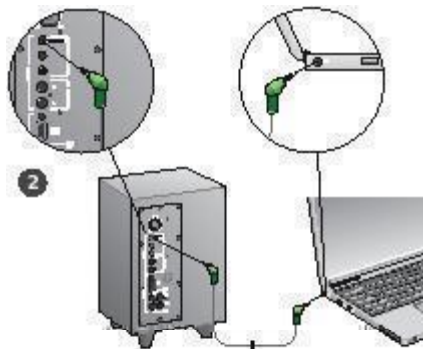

## 5

**Slå på högtalarsystemet och spela upp ljud**

- Slå på högtalarsystemet.
- Vrid volymknappen så att pilen pekar rakt åt vänster från början. Justera sedan efter behov.
- Ställ knappen för basvolymen så att pilen pekar rakt upp. Justera sedan efter behov.
- Slå på ljudkällan (bärbar eller stationär dator, mp3-spelare, spelkonsol/tv) och starta filmen, musiken eller spelet.



## Installationstips

### Går det inte att slå på högtalarsystemet?

- Tryck på av/på-knappen på den främre högra högtalaren. Indikatorn ovanför knappen bör slås av.
- Kontrollera att RS-232-kabeln mellan den främre högra högtalaren och baksidan av subwoofern sitter i ordentligt.
- Anslut subwoofern till ett annat vägguttag.
- Om du använder ett överspanningsskydd bör du kontrollera det och se om strömmen har brutits.
- Har säkringen till eluttaget gått? Om du har tillgång till proppskåpet bör du kontrollera säkringarna och huvudströmbrytarna eller anlita en fackman.

### Det hörs inget eller endast svagt ljud från en eller flera av högtalarna

- Vrid volymknappen på den främre högra högtalaren så att pilen pekar rakt upp.
- Koppla ur hörlurarna från den främre högra högtalaren om det finns några ikopplade. Ljuden från högtalarna stängs av när du ansluter hörlurar.
- Kontrollera alla sladdar mellan högtalarna. Kontrollera att den främre vänstra högtalaren anslutits till den svarta RCA-uttaget på baksidan av subwoofern. (Se steg 3 i installationsanvisningarna.) Kontakterna till alla högtalare måste sitta i ordentligt i uttagen på baksidan av subwoofern. Kontakterna och uttagen på subwoofern är färgkodade.
- Kontrollera anslutningen till ljudkälla: (Se steg 4 i installationsanvisningarna.)

**Anslutning till ljudkort** (5.1-surroundljud); Använd både A- och B-kablarna. Ljudkortet i datorn måste ha stöd för 5.1-ljud och det måste finnas en grön, en svart och en gul utgång (eller motsvarande).

**Stereoanslutning:** Använd kabel A för anslutning till bärbara datorer, mp3-spelare och stationära datorer med ljudkort för stereoljud. På en dator ansluter du kabeln till linjenivåutgången eller till uttaget för högtalare eller hörlurar. Den andra änden av kabeln ansluter du till den gröna ingången på baksidan av subwoofern.

**Anslutning till spelkonsol:** Använd RCA-kablar (ingår ej). Anslut RCA-kablarna till de röda och vita ingångarna på baksidan av subwoofern.

- Om du använder en dator kontrollerar du inställningarna för volym och balans i mediespelaren och i operativsystemet. (Mer information finns i avsnittet Kontrollera operativsystemets volym- och balansinställningar.)
- Om du använder en PS3-spelkonsol kontrollerar du inställningarna för utljud i den. (Mer information finns i avsnittet Kontrollera inställningarna för utljud i en PS3-spelkonsol.)
- Stäng mediespelaren (datorn/spelkonsolen) och starta om den.
- Anslut högtalarna till en annan ljudkälla (t.ex. en mp3-spelare). Om det fungerar med annan ljudkälla kan det vara ljudkortet i datorn eller spelkonsolen som det är fel på.

### Kontrollera operativsystemets volym- och balansinställningar

- **Windows® XP:** Gå till **Start > Kontrollpanelen > Ljud och ljudenheter > fliken Ljud**. Markera ljudkortet som ljuduppspelingsenhet. Öppna fliken **Volym** och dra volymreglaget till önskat läge. Markera inte ljud-av-rutan.
- **Windows® Vista och Windows® 7:** Gå till **Start > Kontrollpanelen > Ljud > fliken Uppspelingsenheter**. Markera ljudkortet som ljuduppspelingsenhet. Kontrollera att ljud-av-rutan vid högtalarikonen inte är markerad.
- **Mac OS® X:** Öppna **Systeminställningar** och gå till fliken **Ljud/Utgång**. Markera ljudkortet som ljuduppspelingsenhet och ställ in volymreglaget. Kontrollera att ljud-av-rutan inte är markerad.

### Kontrollera inställningarna för utljud i en PS3-spelkonsol

- Slå på spelkonsolen och ställ in utljudet med hjälp av din gamepad och gränssnittet XrossMediaBar (XMB).
- Gå till **Ljudinställningar > Inställningar för ljudutdata > Kontakt för ljudindata**. Välj bilden med de röda och vita RCA-stereokablarna. Stäng ljudinställningarna och XMB.
- Mer information finns i dokumentationen till PS3-spelkonsolen.

## Vad tycker du?

Berätta gärna för oss. Det tar inte lång tid.  
Tack för att du har valt vår produkt.\*

**Logitech** Customer Survey

**Tell us what you think.**  
Here's your chance. Tell us what you like and what we can improve. Be honest. What you think is directly linked to what we do.

- Location
- Product category
- Product

You've owned your product for

• How likely are you to recommend this product to your friends, colleagues or family?  
 Not at all likely  0  1  2  3  4  5  6  7  8  9  10 Extremly likely

• Indicates required information

1 of 2

Terms of Use Privacy Security Subscribe Copyright © 2009 Logitech. All rights reserved.

[www.logitech.com/ithink](http://www.logitech.com/ithink)

\* Exemplet på kundenkät som visas här är på engelska. På Logitechs webbsida finns stöd även för många andra språk.

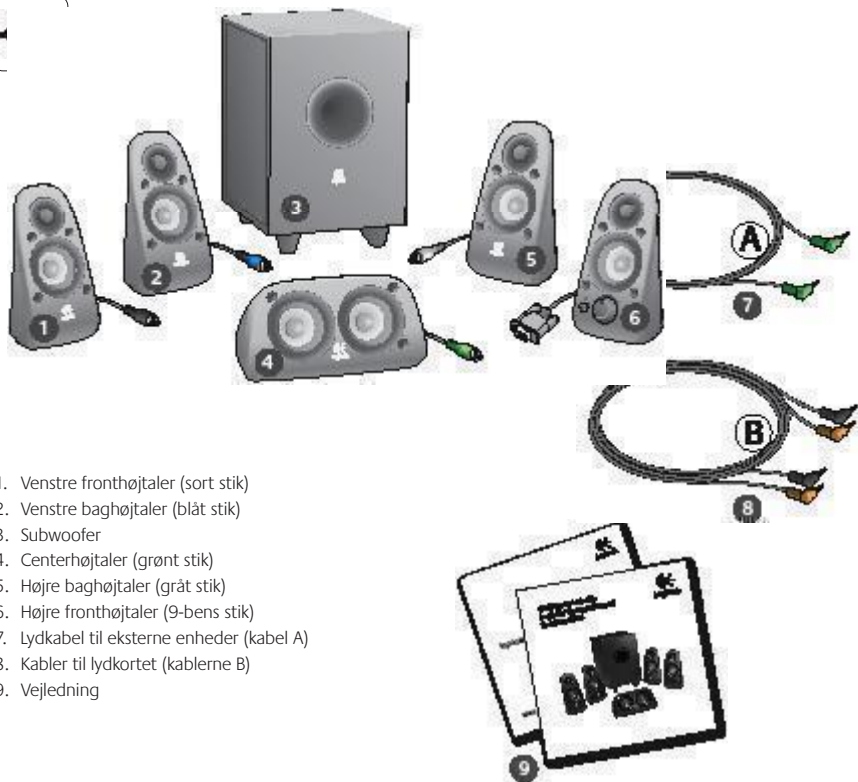



1



### Tilslutning/betjening

1. Bas
2. Lydstik til kilden (grønt, sort og orange)
3. Indgangsstik til lydkilde (hvidt, rødt)
4. Port til højre fronthøjttaler (RS-232)
5. Jackstik til højttalere (venstre front = sort, venstre bag = blå, center = grønt, højre bag = hvidt)
6. Strømkabel
7. Afbryderknap
8. Volumenkontrol; roter drejeknappen helt til venstre, når højttalerne konfigureres
9. 3,5-mm jackstik til hovedtelefoner: kan bruges til tilslutning et sæt hovedtelefoner. Højttalerne slås automatisk fra, og volumenkontrollen kan bruges til hovedtelefonerne.



2

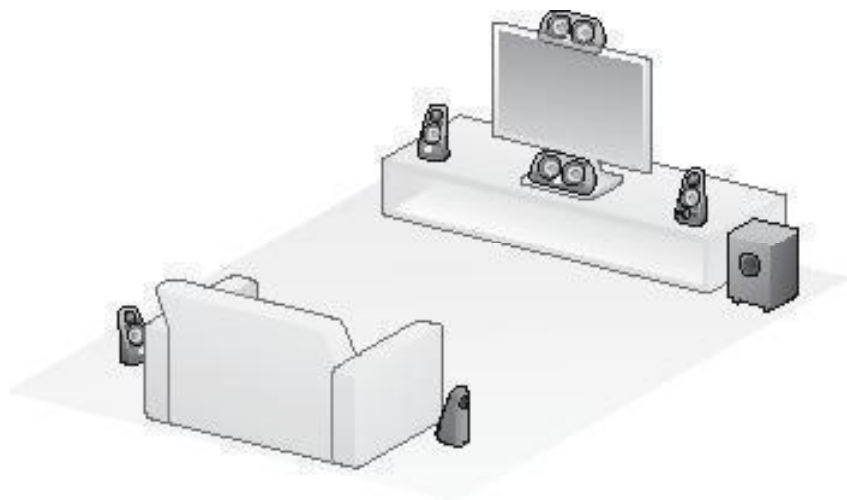

3

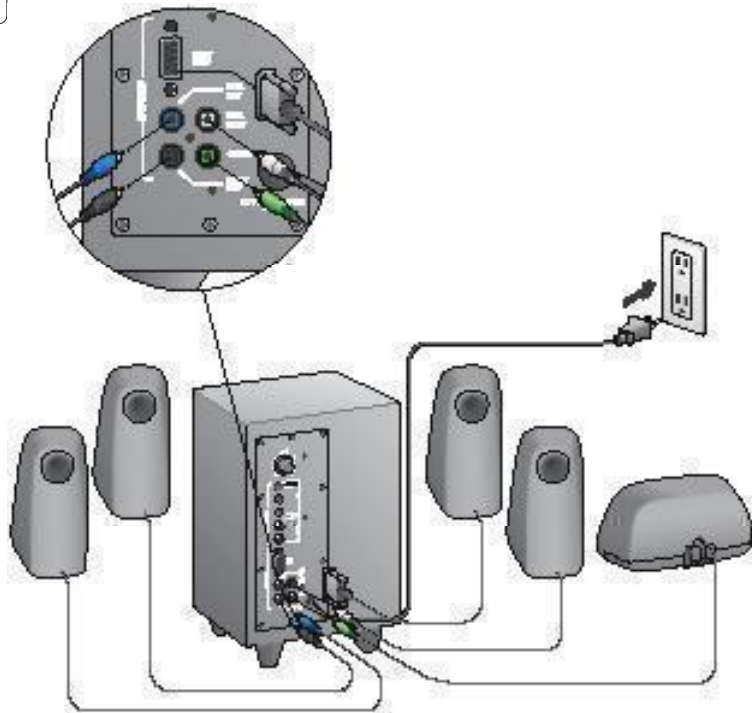

4

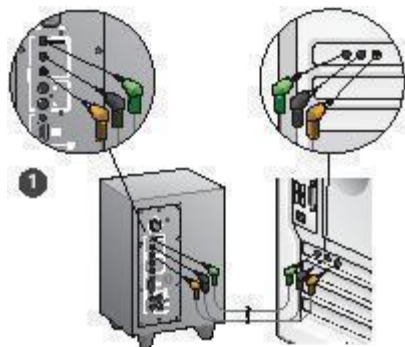

1. Tilslutning til et lydkort (5.1-surroundsound): Brug både kablerne A og B.
2. Stereotilslutning: Brug kablet A til at tilslutte en bærbar computer, mp3-afspiller eller andre stereolydkilder.
3. Tilslutning af spillekonsol: Brug et RCA-stereokabel (medfølger ikke).

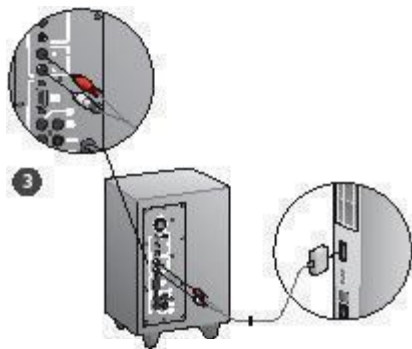
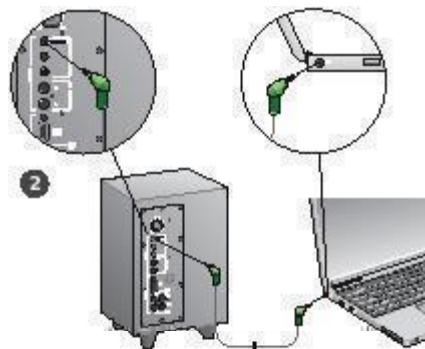

## 5

**Tænd for højttalerne, og sæt en film eller et musiknummer på**

- Tænd for højttalersystemet.
- Sørg for at mærket på volumenknappen peger til venstre inden du går i gang; derefter kan du justere lydstyrken efter behov.
- Sørg for at mærket på drejeknappen til bassen peger opad inden du går i gang; derefter kan du justere basniveauet efter behov.
- Sæt en film, et spil eller et stykke musik i gang på lyd-kilden.



## Hjælp til installationen

### Kan højtalersystemet ikke tændes?

- Tryk på tænd/sluk-knappen på højre fronthøjttaler. Lysindikatoren over afbryderknappen bør nu blive tændt.
- Kontroller kabelforbindelsen mellem højre fronthøjttaler og bagsiden af subwooferen.
- Prøv at slutte subwooferen til et andet strømstik.
- Hvis du bruger en stikkåse, skal du kontrollere om overspændingsbeskytteren har afbrudt forbindelsen.
- Er der gået en sikring, eller er relæet slået fra? Hvis du kan åbne el-skabet selv, kan du kontrollere om der er gået en sikring – eller få en elektriker til at undersøge det for dig.

### Er der dårlig eller ingen lyd fra en eller flere højttalere?

- Drej på volumenknappen på højre fronthøjttaler så mærket peger opad.
- Hvis du har sluttet hovedtelefoner til højre fronthøjttaler, skal du trække stikket til hovedtelefonerne ud. Lyden i højttalerne bliver slået fra når der tilsluttes hovedtelefoner.
- Kontroller alle forbindelser til højttalere. Kontroller at ledningen fra venstre fronthøjttaler er sat i det sorte RCA-stik bag på subwooferen. (Se trin 3 i installationsvejledningen). Alle højttalerstik skal sidde ordentligt fast i indgangsstikkene bag på subwooferen. Stikkene på kablerne og på bagsiden af subwooferen har samme farver for at gøre tilslutningen mere enkel.
- Kontroller at lydstikkene sidder ordentligt i lydkilden (se trin 4 i installationsvejledningen):

**Tilslutning til et lydkort** (5.1-surroundsound): Brug både kablerne A og B. Computerens lydkort skal have 5.1-lyd aktiveret og have analoge udgangsstik til 5.1-lyd – disse er typisk grønne, sorte og orange.

**Stereotilslutning:** Brug kabel A til at tilslutte en bærbar computer, mp3-afspiller eller andre stereolydkilder. Hvis du tilslutter en computer, skal lyd-kablet tilsluttes linjeudgangen eller stikket til højttalere eller hovedtelefoner. Den anden ende af kablet skal sluttes til det grønne 3,5-mm jackstik på bagsiden af subwooferen.

**Tilslutning af spillekonsol:** Brug et RCA-stereokabel (medførløjer ikke). Slut RCA-stereokablet til de røde og hvide RCA-stik på bagsiden af subwooferen.

- Hvis du bruger en computer, skal du kontrollere indstillingerne for lydstyrken og balance i afspilningsprogrammet og styresystemet. (Du kan finde flere oplysninger under Kontrol af indstillinger for lydstyrke og balance).
- Hvis du bruger en PS3 spillekonsol, skal du kontrollere lydindstillingerne på den. (Du kan læse mere under Kontrol af lydindstillingerne på en PS3 spillekonsol).
- Afslut programmet der afspiller lyd (på computeren/ spillekonsollen), og start det igen.
- Slut lyd-kablet til en anden lydkilde (fx en mp3-afspiller). Hvis det nu virker fint, kan det være computerens lydkort (eller spillekonsollen) der forårsager problemet.

### Kontrol af indstillinger for lydstyrke og balance

- **Windows® XP:** Klik på **Start > Kontrolpanel > Lyde og lydenheder > fanen Lydenheder**. Vælg lydkortet som afspilningsenhed. Klik på fanen **Lydstyrke**, og juster eventuelt lydstyrken vha. skydeknappen. Lad være med at markere Lyd fra.
- **Windows® Vista og Windows® 7:** Klik på **Start > Kontrolpanel > Lyde > fanen Afspilningsenheder**. Vælg lydkortet som afspilningsenhed. Kontroller at lyden ikke er slået fra, dvs. at der ikke er en streg over højttalerikonet.
- **Mac OS® X:** Åbn **Systemindstillinger**, og klik på fanen **Lyd** ud. Vælg lydkortet som udgangsenhed, og juster lydstyrken vha. skydeknappen. Kontroller at lyden ikke er slået fra.

### Kontrol af lydindstillingerne på en PS3 spillekonsol

- Tænd for din PS3, og angiv lydindstillingerne i XrossMediaBar (XMB).
- Åbn **Lydindstillinger/Audio Output indstillinger/ Lydingangsstik**. Vælg billedet af et RCA-stereokabel med rød/hvide stik. Luk lydindstillinger og XMB.
- Du kan finde flere oplysninger i vejledningen til din PS3.

## Hvad synes du?

Vi vil bede dig bruge et par minutter på at fortælle os hvad du synes.  
Tak fordi du købte vores produkt.\*

The screenshot shows a web-based customer survey form for Logitech. At the top left is the Logitech logo. The title 'Customer Survey' is centered. Below the title is the heading 'Tell us what you think.' followed by a short introductory paragraph: 'Here's your chance. Tell us what you like and what we can improve. Be honest. What you think is directly linked to what we do.' The form contains several sections: 'Location' with a 'Click to Select' dropdown; 'Product category' with a 'Click to Select' dropdown; 'Product' with a 'Select a product family above before proceed' dropdown; and 'You've owned your product for' with a 'Click to Select' dropdown. A Likert scale question asks 'How likely are you to recommend this product to your friends, colleagues or family?' with options from 'Not at all likely' (0) to 'Extremely likely' (10). A 'Next' button is at the bottom right. At the bottom of the form, there are links for 'Terms of Use', 'Privacy + Security', and 'Subscribe', and a copyright notice: 'Copyright © 2009 Logitech. All rights reserved.' The page number '1 of 2' is also visible.

[www.logitech.com/ithink](http://www.logitech.com/ithink)

\* Det viste eksempel på kundeundersøgelsen er på engelsk. Den findes også på andre sprog på Logitechs hjemmeside.



1. Venstre fremre høyttaler (svart kabling)
2. Venstre bakre høyttaler (blå kabling)
3. Basshøyttaler
4. Midtre høyttaler (grønn kabling)
5. Høyre bakre høyttaler (grå kabling)
6. Høyre fremre høyttaler (DB-9-tilkoping)
7. Lyd inn-ledning (A-ledning)
8. Ledninger til lydkort (B-ledninger)
9. Produktdokumentasjon



1



### Tilkoplinger/kontroller

1. Bassnivå
2. Innganger for lydkilder (grønn, blå, oransje)
3. Innganger for lydkilder (hvit, rød)
4. Høyre fremre høyttalerinngang (RS-232)
5. Høyttalerinnganger (venstre fremre = svart, venstre bakre = blå, midtre = grønn, høyre bakre = hvit)
6. Strømledning
7. Av/på-knapp
8. Hovedvolumknapp, vri helt til venstre for konfigurering
9. 3,5 mm hodetelefonuttak: Her kan du kople til hodetelefoner. Høyttalerne slås da av automatisk, og hovedvolumknappen brukes til å justere lydnivået for hodetelefonene.



2

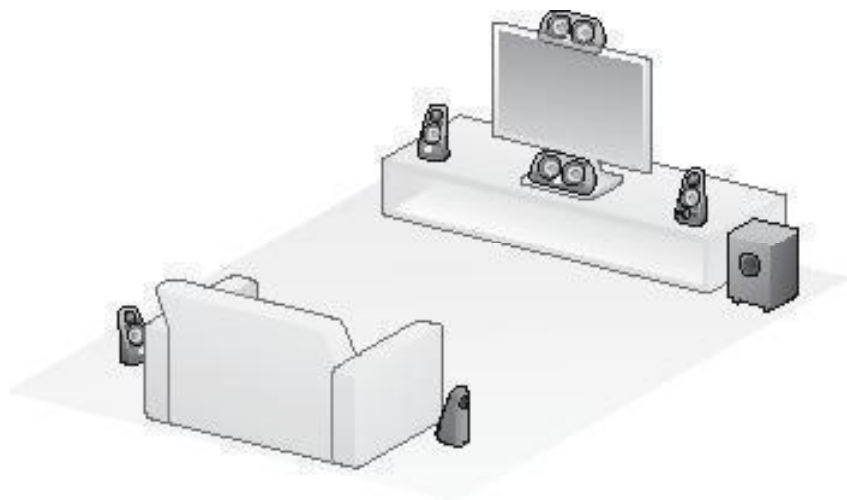

3

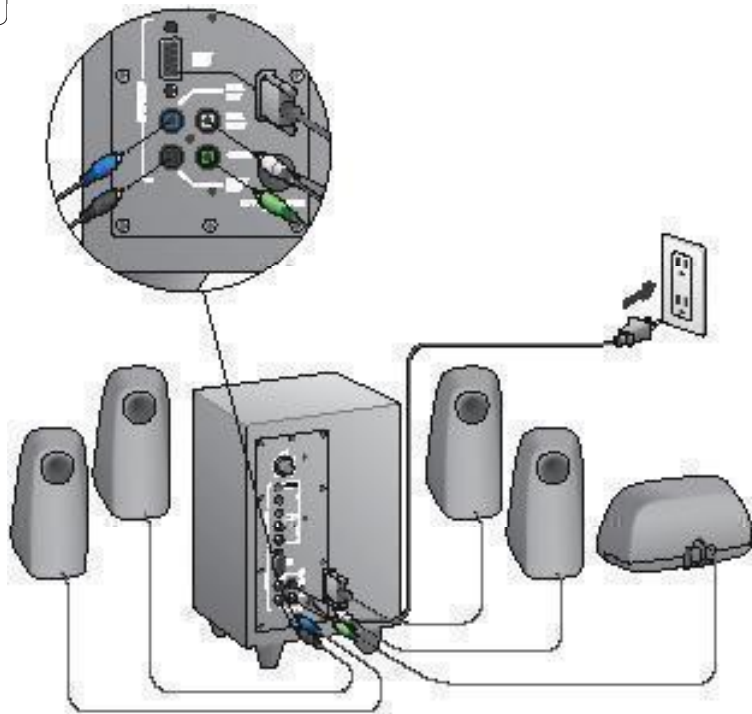

4

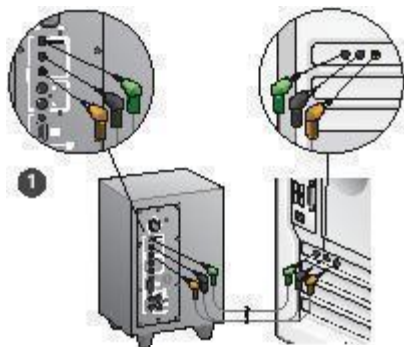

1. Tilkopling for lydkort (5.1 surroundlyd):  
Bruk både A- og B-ledningene.
2. Stereotilkopling: Bruk A-ledningen til  
å kople til bærbare datamaskiner, mp3-  
spillere og stasjonære datamaskiner  
med stereolydkort.
3. Tilkopling til spillkonsoll: Bruk stereo RCA-  
ledninger (ikke inkludert).

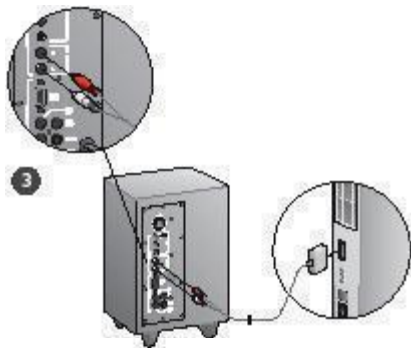
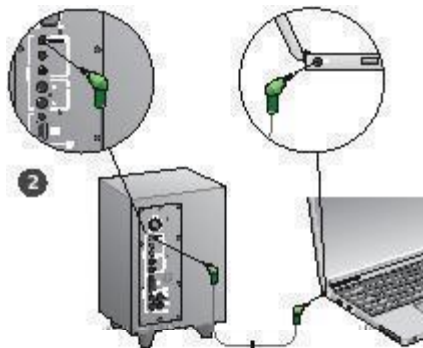

## 5

**Slå på datamaskinen og start avspillingsprogrammet**

- Slå på høyttaleranlegget
- Sett volumbryteren så den peker rett til venstre, og juster derfra etter behov.
- Sett bassnivået så bryteren peker rett opp, og juster derfra etter behov.
- Slå på lydkilden (stasjonær/bærbar pc, mp3-spiller eller spillkonsoll/tv) og start en avspilling.



## Hjelp til konfigurering

### Slår ikke høyttaleranlegget seg på?

- Trykk på av/på-knappen på fremre høyre høyttaler. Lampen over knappen skal slå seg på.
- Kontroller RS-232-tilkoplingen fra høyre fremre høyttaler til baksiden av basshøyttaleren.
- Prøv å kople basshøyttaleren til en annen stikkontakt.
- Hvis du bruker en forgreiner, må du kontrollere og tilbakestille overpensningsavlederen hvis den har slått over.
- Har effektbryteren til stikkontakten slått seg over? Hvis du har tilgang til fordelingsboksen, kan du se etter om noen av effektbryterne har slått seg over, eller du kan be en elektriker om å se på det.

### Får du lite eller ingen lyd fra en eller flere av høyttalerne?

- Vri på volumknappen på fremre høyre høyttaler så den peker rett opp.
- Hvis du har koplet hodetelefoner til fremre høyre høyttaler, koplel du dem fra. Lyd fra høyttaleranlegget slås av hvis du koplel til hodetelefoner.
- Kontroller at alle høyttalerkabler er koplet skikkelig til. Kontroller at fremre venstre høyttaler er koplet til den svarte RCA-inngangen på baksiden av basshøyttaleren. (Se under trinn 3 i konfigureringsinstruksjonene.) Alle høyttalerledninger må stå helt inni utgangene på baksiden av basshøyttaleren. Plugg og åpning er fargekodet for å gjøre det lettere å kople riktig.
- Kontroller tilkoplingen til lydkilden (se i trinn 4 i konfigureringsinstruksjonene):

**Tilkopling for lydkort** (5.1 surroundlyd): Bruk både A- og B-ledningene. Datamaskinens lydkort må støtte 5.1-konfigurering, og må ha grønn, svart og oransje utgang, eller tilsvarende.

**Stereotilkopling:** Bruk A-ledningen til å kople til bærbare datamaskiner, mp3-spillere og stasjonære datamaskiner med stereolydkort. På bærbare og stasjonære datamaskiner koplel du ledningen til linje-, høyttaler- eller hodetelefonutgangen. Den andre enden koples til den grønne inngangen på baksiden av basshøyttaleren.

**Tilkopling til spillkonsoll:** Bruk stereo RCA-ledninger (ikke inkludert). Kople RCA-ledningene til de røde og hvite RCA-inngangene på baksiden av basshøyttaleren.

- Hvis du bruker en datamaskin, kontrollerer du volumet og balansen i datamaskinens avspillingsprogram og operativsystem. (Hvis du vil vite mer, kan du se under Kontrollere volum/balanse i operativsystemet)
- Kontroller utvalginnstillingene for PS3-konsoller. (Hvis du vil vite mer, kan du se under Kontrollere innstillinger for lyd ut på en PS3-konsoll.)
- Avslutt avspillingsprogrammet (datamaskin/spillkonsoll), og start det på nytt.
- Kople høyttalerne til en annen lydkilde (f.eks. en mp3-spiller). Hvis høyttalerne fungerer med denne kilden, kan feilen ligge i lydkortet til datamaskinen eller spillkonsollen.

### Kontrollere volum/balanse i operativsystemet

- **Windows® XP:** Gå til **Start / Kontrollpanel / Lyder og lydenheter / kategorien Lyd**. Velg lydkortet som avspillingsenhet. Gå til kategorien **Volum** og juster glidebryteren for volum. Ikke merk av for **Demp**.
- **Windows® Vista og Windows® 7:** Gå til **Start / Kontrollpanel / Lyder / kategorien Avspillingenheter**. Velg lydkortet som avspillingsenhet. Kontroller at høyttalerikonet ikke viser at lyden er avslått.
- **Mac OS® X:** Åpne **Systemvalg** og velg kategorien **Lyd / Lyd ut**. Velg lydkortet som utenhet, og juster glidebryteren for volum. Kontroller at det ikke er merket av for lyd av.

### Kontrollere innstillinger for lyd ut på en PS3-konsoll

- Slå på PS3-konsollen, og bruk spillkontrolleren og XMB-grensesnittet til å angi innstillinger for lyd ut.
- Gå til **Lydinnstilling > Audio utdata innstillinger > Audio input kontakt**. Velg bildet som viser røde og hvite RCA-stereokabler. Gå ut av lydinnstilling og XMB-grensesnittet.
- Du finner mer informasjon i dokumentasjonen til PS3-konsollen.

# Hva synes du?

Fortell oss det, det tar ikke lang tid.  
Takk for at du handlet hos oss.\*

**Logitech** Customer Survey

**Tell us what you think.**  
Here's your chance. Tell us what you like and what we can improve. Be honest. What you think is directly linked to what we do.

- Location  
Click to Select
- Product category  
Click to Select
- Product  
Select a product family above before proceed

You've owned your product for  
Click to Select

• How likely are you to recommend this product to your friends, colleagues or family?  
Not at all likely 0 1 2 3 4 5 6 7 8 9 10 Extremely likely

• Indicates required information Next

1 of 2

Terms of Use Privacy Security Subscribe Copyright © 2009 Logitech. All rights reserved.

[www.logitech.com/ithink](http://www.logitech.com/ithink)

\* Eksempelet på en kundeundersøkelse er på engelsk. Logitechs webområde finnes på mange språk.

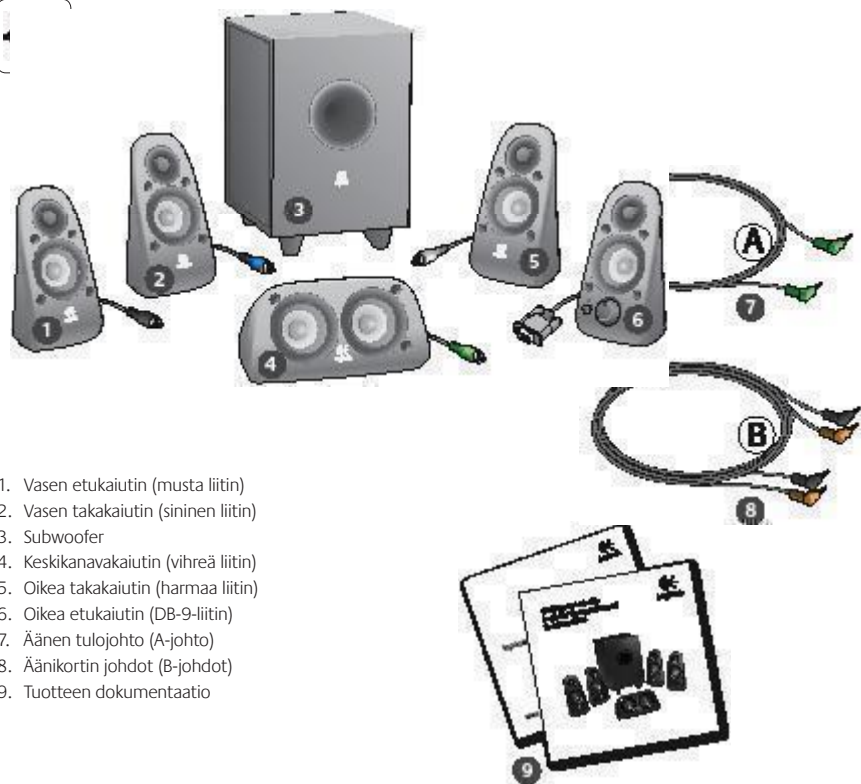



1



### Liitännät/säätimet

1. Basson taso
2. Äänilähteen tuloliitännät (vihreä, musta, oranssi)
3. Äänilähteen tuloliitännät (valkoinen, punainen)
4. Oikea etukaiuttimen portti (RS-232)
5. Kaiuttimen liitännät (vasen etuosa = musta, vasen takaosa = sininen, keskiosa = vihreä, oikea takaosa = valkoinen)
6. Virtajohto
7. Virtapainike
8. Äänenvoimakkuuden säädin. Asennukseen pääset kääntämällä säädintä vasemmalle.
9. 3,5 mm:n kuulokeliitäntä: Kun liität valinnaiset kuulokkeet, kaiuttimet mykistyvät automaattisesti. Säädä kuulokkeiden äänenvoimakkuus käyttämällä äänenvoimakkuuden säädintä.



2

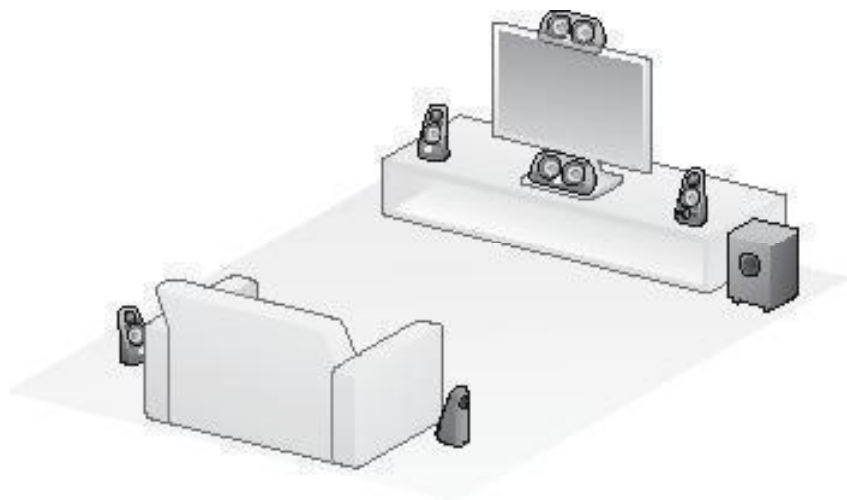

3

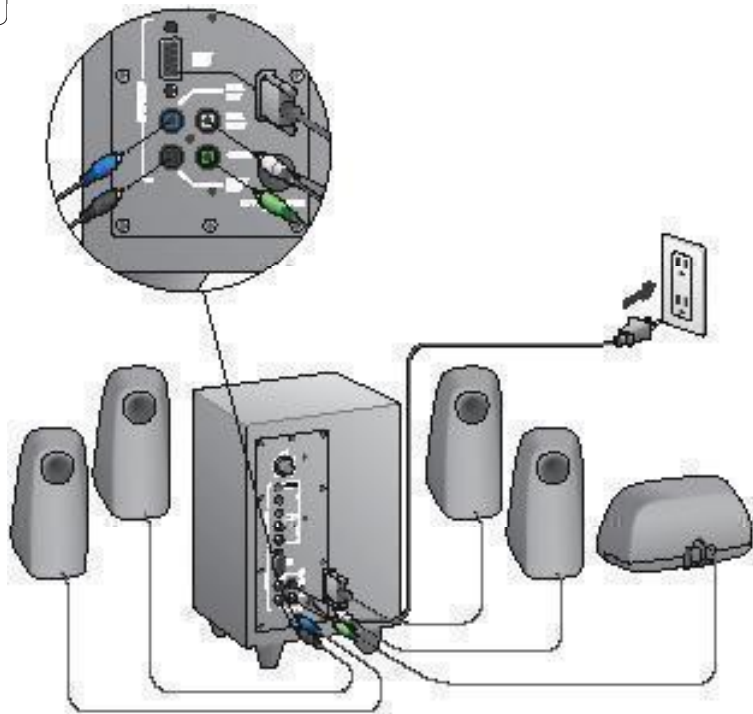

4

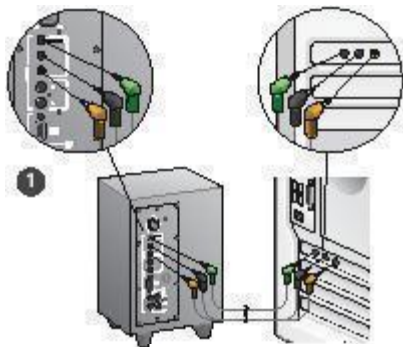

1. Äänikorttiyhteys (5.1-tilääni): Käytä sekä A- että B-johtoa
2. Stereoyhteys: Käytä A-johtoa kannettaviin, MP3-soittimiin ja äänikortilla varustettuihin pöytäkoneisiin kytkemiseen.
3. Pelikonsoliliitäntä: Käytä RCA-stereojohtoja (ei tule mukana).

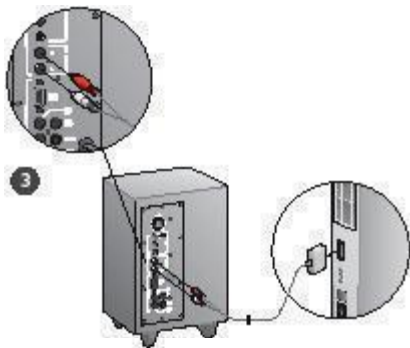
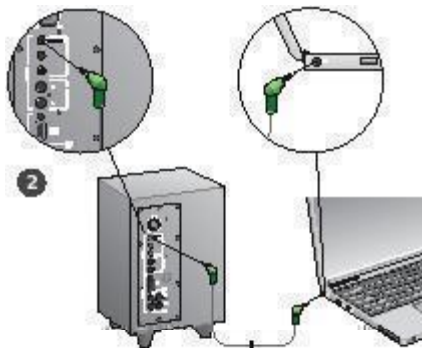

## 5

**Kytke järjestelmään virta ja käynnistä mediatiedosto**

- Kytke kaiutinjärjestelmään virta.
- Aseta äänenvoimakkuus aluksi kello yhdeksän asentoon, säädä sen jälkeen tarpeen mukaan.
- Tarkista basson taso ja aseta kello 12 asentoon, säädä sen jälkeen tarpeen mukaan.
- Kytke virta lähteeseen (pöytä tietokone, kannettava, MP3-soitin tai pelikonsoli/TV) ja käynnistä mediatiedosto.



## Vinkkejä asennukseen

### **Eikö virta kytkedy kaitutinjärjestelmään?**

- Paina virtapainiketta oikeassa etukaiuttimessa. Virtapainikkeen yläpuolella olevan LED-valon tulisi syttyä.
- Tarkista RS-232-liitäntä oikeasta etukaiuttimesta subwooferin takasaana.
- Kokeile kytkeä subwoofer toiseen pistorasiaan.
- Jos käytät jatkojohtoa, tarkista se ja nollaa syöksjännitesuojaus, jos se on mennyt päälle.
- Kun pistorasiaa säätelevä virtakatkaisin mennyt päälle? Jos sinulla on pääsy kodin liitinkoteloon, tarkista se laukaistujen virtakatkaisimien varalta tai hanki pätevä sähköasentaja tekemään tarkistus.

### **Tuottaako jompikumpi tai kumpikin kaiuttimista hyvin vähän (tai ei ollenkaan) ääntä?**

- Kierrä äänenvoimakkuuden säädin oikeassa etukaiuttimessa kello kahteentoista.
- Jos kuulokkeet on kiinnitetty oikeaan etukaiuttimeen, irrota ne. Kaiuttimien ääni mykistyy aina, kun kuulokkeet ovat liitettyinä.
- Tarkista kaikki kaiuttimen liitännät. Varmista, että vasen etukaiutin on liitetty subwooferin takana olevaan mustaan RCA-liitäntään. (Katso asennusohjeiden kohta 3.) Kaikki kaiuttimen johtoliitännät täytyy kiinnittää kunnolla subwooferin takana oleviin ulostuloliitäntöihin. Johtoliitimet ja niiden vastaavat subwooferin liitännät on merkitty väreillä, jotta ne voidaan yhdistää oikein.
- Tarkista äänilähteen tuloliitäntä (katso asennusohjeiden kohta 4):

**Äänikorttityhteys** (5.1-tilaääni): Käytä sekä A- että B-johtoa. Tietokoneen äänikortilla pitää olla 5.1-ominaisuudet, ja siinä täytyy olla vihreät, mustat ja oranssit (tai niitä vastaavat) liitännät.

**Stereotyhteys:** Käytä A-johtoa kannettaviin, MP3-soittimiin ja äänikortilla varustettuihin pöytäkoneisiin kytkemiseen. Kannettavilla ja pöytäkoneilla kiinnitä johto linja-tason, kaiuttimen tai kuulokkeen ulostuloliitäntään. Liitä toisen johdon pää vihreään sisäntuloliitäntään subwooferin takana.

**Pelikonolihteydet:** Käytä RCA-streojohjoja (ei tule mukana). Kiinnitä RCA-johdot punaiseen ja valkeaan RCA-sisäntuloliitäntään subwooferin takana.

- Jos käytät tietokonetta, tarkista äänenvoimakkuus ja kaiuttimien välinen tasapaino mediasoittimesta ja tietokoneen käyttöjärjestelmästä. (Katso lisätietoja kohdasta Käyttöjärjestelmän äänenvoimakkuuden/tasapainon säätöjen tarkistaminen.)
- PS3-pelikonolisissa tarkista ulostulon asetukset. (Katso lisätietoja kohdasta PS3-pelikonolin äänen ulostulon asetusten tarkistaminen.)
- Sulje mediasovellus (tietokone/pelikonoli) ja käynnistä se uudelleen.
- Liitä kaiuttimet toiseen lähteeseen (esimerkiksi MP3-soittimeen). Jos ne toimivat, ongelman syy voi olla tietokoneen äänikortti (tai pelikonoli).

### **Käyttöjärjestelmän äänenvoimakkuuden/tasapainon säätöjen tarkistaminen**

- **Windows® XP:** Valitse **Käynnistä > Ohjauspaneeli > Äänät ja äänilaitteet > Ääni**. Valitse äänikortti äänentoistolaitteeksi. Valitse **Äänenvoimakkuus**-välilehti ja sääda Voimakkuus-liukuukytintä. Älä valitse mykistystä.
- **Windows® Vista ja Windows® 7:** Avaa **Käynnistä > Ohjauspaneeli > Äänät > Toistolaitteet**. Valitse äänikortti äänentoistolaitteeksi. Varmista, että kaiuttimien kuvaketta ei ole mykistetty.
- **Mac OS® X:** Avaa **Järjestelmäasetukset** ja valitse **Äänen ulostulo**. Valitse äänikortti äänen tulostuslaitteeksi ja sääda ulostuloäänenvoimakkuuden liukuukytintä. Varmista, että Mykistä-ruutua ei ole valittu.

### **PS3-pelikonolin äänen ulostulon asetusten tarkistaminen**

- Kun PS3 on päällä, määritä äänen ulostulon asetukset käyttämällä peliohjainta ja XrossMediaBar-valikkoa (XMB).
- Avaa **Äänen asetukset/Äänen ulostulon asetukset/Äänen sisäntulolin**. Valitse kuva, jossa näkyy punainen ja valkoinen RCA-kaapeli. Poistu ääniasetuksista ja XMB-valikosta.
- Katso lisätietoja PS3-pelikonolin ohjeesta.

## Mitä mieltä olet?

**Käytä hetki ja kerro mielipiteesi.  
Kiitos, että valitsit Logitech-tuotteen.\***

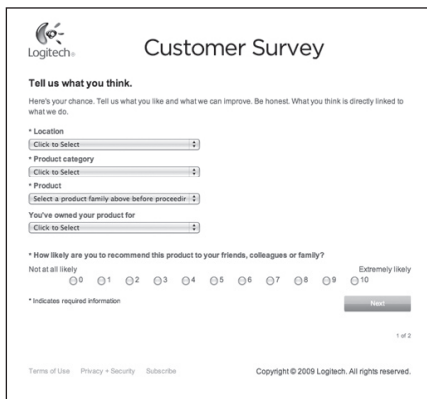

**Logitech** Customer Survey

**Tell us what you think.**  
Here's your chance. Tell us what you like and what we can improve. Be honest. What you think is directly linked to what we do.

- Location  
[Click to Select]
- Product category  
[Click to Select]
- Product  
[Select a product family above before proceeding]
- You've owned your product for  
[Click to Select]

• How likely are you to recommend this product to your friends, colleagues or family?  
Not at all likely 0 1 2 3 4 5 6 7 8 9 10 Extremely likely

• Indicates required information [Next]

1 of 2

Terms of Use Privacy + Security Subscribe Copyright © 2009 Logitech. All rights reserved.

[www.logitech.com/ithink](http://www.logitech.com/ithink)

\* Malliasiakaskysely on englanniksi. Logitechin verkkosivustolla on materiaalia myös monella muulla kielellä.

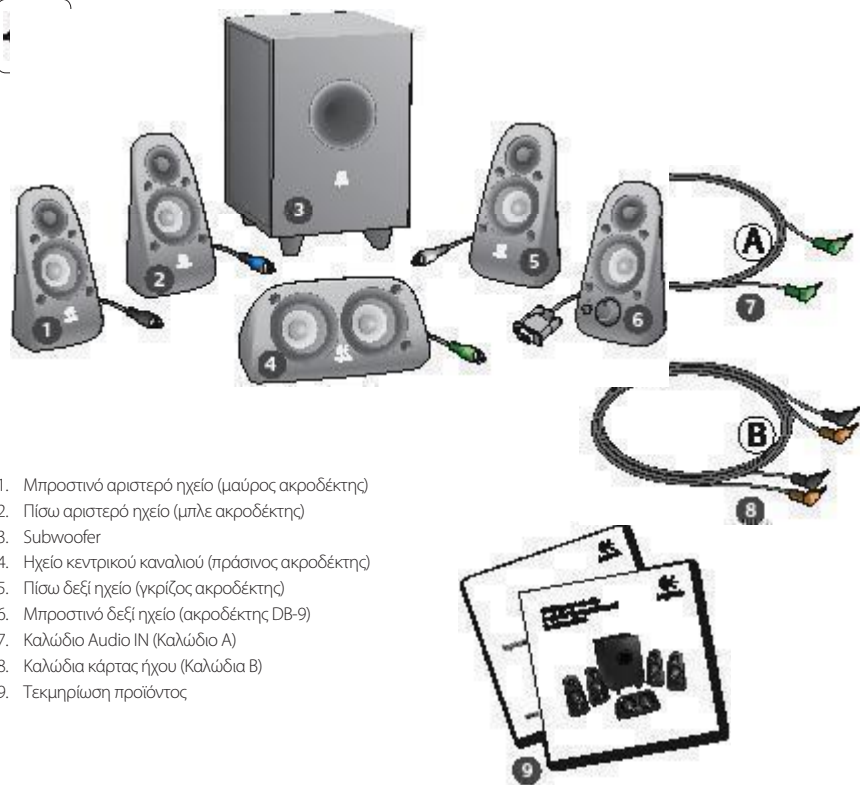

1. Μπροστινό αριστερό ηχείο (μαύρος ακροδέκτης)
2. Πίσω αριστερό ηχείο (μπλε ακροδέκτης)
3. Subwoofer
4. Ηχείο κεντρικού καναλιού (πράσινο ακροδέκτης)
5. Πίσω δεξί ηχείο (γκρίζος ακροδέκτης)
6. Μπροστινό δεξί ηχείο (ακροδέκτης DB-9)
7. Καλώδιο Audio IN (Καλώδιο A)
8. Καλώδια κάρτας ήχου (Καλώδια B)
9. Τεκμηρίωση προϊόντος



1



### Συνδέσεις/Στοιχεία ελέγχου

1. Επίπεδο μπάσων
2. Υποδοχές εισόδου συσκευής ήχου (πράσινη, μαύρη, πορτοκαλί)
3. Υποδοχές εισόδου συσκευής ήχου (λευκή, κόκκινη)
4. Θύρα μπροστινού δεξιού ηχείου (RS-232)
5. Υποδοχές ηχείου (μπροστά-αριστερά = μαύρη, πίσω-αριστερά = μπλε, κέντρο = πράσινη, πίσω δεξιά = λευκή)
6. Καλώδιο ρεύματος
7. Κουμπί ενεργοποίησης/απενεργοποίησης
8. Κεντρική ένταση ήχου: περιστρέψτε το κουμπί όσο πάει αριστερά για ρύθμιση
9. Υποδοχή ακουστικών 3,5 mm: συνδέστε προαιρετικά ακουστικά, οπότε γίνεται αυτόματη σίγαση των ηχείων και ρυθμίστε την ένταση ήχου των ακουστικών χρησιμοποιώντας το κεντρικό κουμπί έντασης ήχου



2

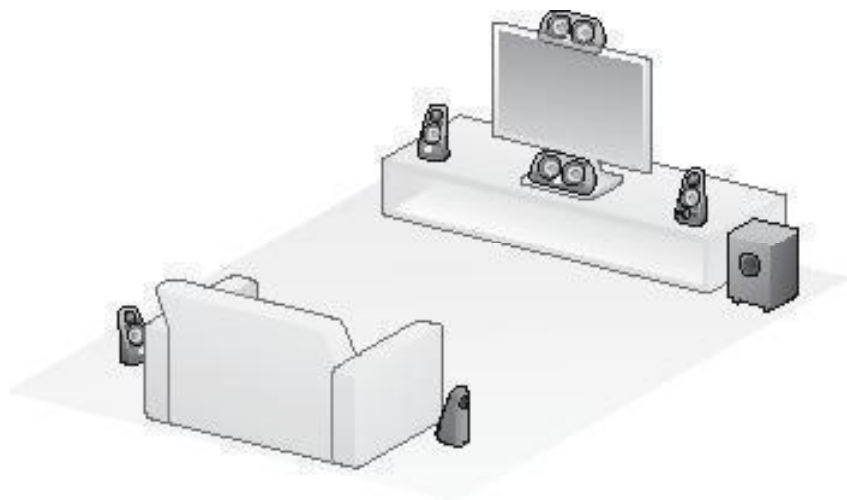

3

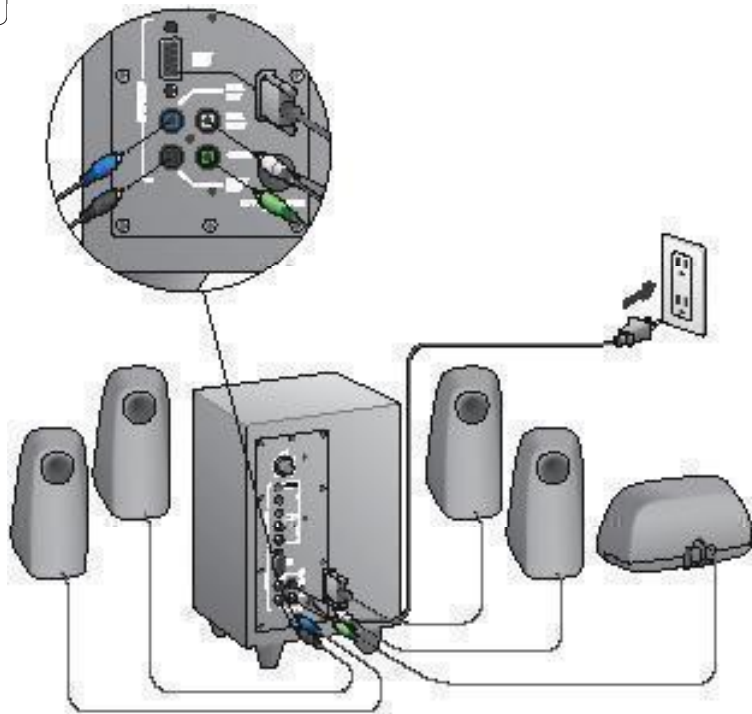

4

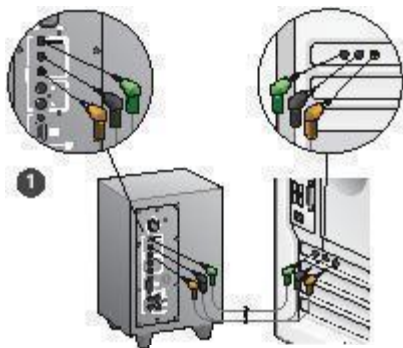

1. Σύνδεση κάρτας ήχου (ήχος 5.1 surround): Χρησιμοποιήστε τα Καλώδια A και B.
2. Σύνδεση Stereo: Χρησιμοποιήστε το καλώδιο A για σύνδεση με φορητούς υπολογιστές, συσκευές αναπαραγωγής MP3 και επιτραπέζιους υπολογιστές με στερεοφωνικές κάρτες ήχου.
3. Σύνδεση με κονσόλες βιντεοπαιχνιδιών: Χρησιμοποιήστε καλώδια stereo RCA (δεν συμπεριλαμβάνονται).

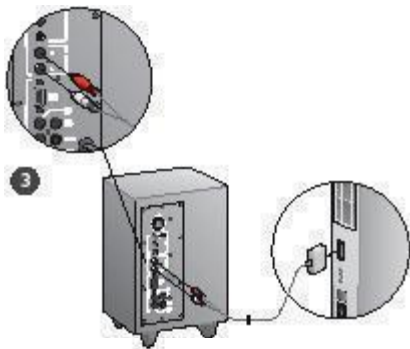
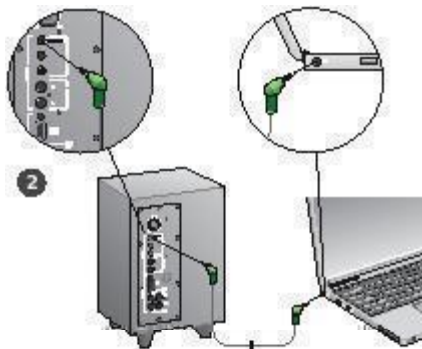

## 5

**Ενεργοποίηση συστήματος και εκκίνηση πολυμέσων**

- Ενεργοποιήστε το σύστημα των ηχείων.
- Γυρίστε το κουμπί έντασης ήχου από το μηδέν κατά 1/4 προς τα δεξιά για αρχή και αργότερα ρυθμίστε το όταν χρειάζεται.
- Ελέγξτε το επίπεδο των μπάσων και γυρίστε το στη μεσαία θέση. Αργότερα ρυθμίστε το όταν χρειάζεται.
- Ενεργοποιήστε τη συσκευή (επιτραπέζιος υπολογιστής, φορητός υπολογιστής, συσκευή αναπαραγωγής MP3 ή κονσόλα βιντεοπαιχνιδιών/τηλεόραση) και εκκινήστε τα πολυμέσα.



## Βοήθεια με την εγκατάσταση

### Δεν ενεργοποιείται το σύστημα ηχείων;

- Πατήστε το κουμπί power στο μπροστινό δεξί ηχείο. Η φωτεινή ένδειξη (LED) πάνω από το κουμπί power θα πρέπει να ανάψει.
- Ελέγξτε τη σύνδεση RS-232 από το μπροστινό δεξί ηχείο ως το πίσω μέρος του subwoofer.
- Δοκιμάστε να συνδέσετε το subwoofer σε μια άλλη πρίζα αναλαστούμενου ρεύματος.
- Εάν χρησιμοποιείτε προστατευμένο πολύπριζο, ελέγξτε και σπινάκωστε την προστασία υπέρτασης, εάν έχει ενεργοποιηθεί.
- Μήπως έχει πέσει η ασφάλεια που παρέχει ρεύμα στη πρίζα αναλαστούμενου ρεύματος; Εάν έχετε πρόσβαση στον πίνακα ηλεκτρικού του σπιτιού σας ελέγξτε τον για πεσμένες ασφάλειες ή καλώς έναν επαγγελματία ηλεκτρολόγο για να τον ελέγξει.

### Μήπως ένα ή περισσότερα ηχεία παράγουν χαμηλό ή καθόλου ήχο;

- Περιστρέψτε το κουμπί έντασης ήχου του μπροστινού δεξιού ηχείου στη μεσαία θέση.
- Εάν είναι συνδεδεμένα ακουστικά στο μπροστινό δεξί ηχείο, τότε απουσιάζει το ήχος από το σύστημα ηχείων διακόπεται όταν συνδέονται τα ακουστικά.
- Ελέγξτε όλες τις συνδέσεις ηχείων. Βεβαιωθείτε ότι το μπροστινό αριστερό ηχείο είναι συνδεδεμένο στη μαύρη υποδοχή υποδοχής εξόδου, στο πίσω μέρος του subwoofer. Οι ακροδέκτες καλωδίων και οι αντίστοιχες εισόδου στο subwoofer διαθέτουν χρωματική κωδικοποίηση ώστε να συνδέονται σωστά.
- Ελέγξτε τη σύνδεση εισόδου συσκευής ήχου (ανατρέξτε στο βήμα 4 των οδηγιών Εγκατάστασης):

**Σύνδεση κάρτας ήχου** (ήχος 5.1 surround): Χρησιμοποιήστε τα Καλώδια A και B. Η κάρτα ήχου του υπολογιστή σας πρέπει να υποστηρίζει ήχο 5.1 και να έχει υποδοχές εξόδου με πράσινο, μαύρο και πορτοκαλί χρώμα ή αντίστοιχες.

**Σύνδεση Stereo:** Χρησιμοποιήστε το καλώδιο A για σύνδεση με φορητούς υπολογιστές, συσκευές αναπαραγωγής MP3 και επιτραπέζιους υπολογιστές με στερεοφωνικές κάρτες ήχου. Για επιτραπέζιο ή φορητό υπολογιστή, συνδέστε το καλώδιο στην υποδοχή εξόδου γραμμής ηχείου ή ακουστικού. Η άλλη άκρη του καλωδίου συνδέεται στην πράσινη υποδοχή εισόδου στο πίσω μέρος του subwoofer.

**Σύνδεση με κονσόλες βιντεοπαιχνιδιών:** Χρησιμοποιήστε καλώδια stereo RCA (δεν συμπεριλαμβάνονται). Συνδέστε τα καλώδια RCA στην κόκκινη και λευκή υποδοχή εισόδου, στο πίσω μέρος του subwoofer.

- Εάν χρησιμοποιείτε υπολογιστή, ελέγξτε τα στοιχεία ελέγχου έντασης ήχου και ισορροπίας απόδοσης στην εφαρμογή πολυμέσων του υπολογιστή σας και στο λειτουργικό σύστημα. (Για περισσότερες πληροφορίες ανατρέξτε στην ενότητα *Έλεγχος ρυθμίσεων έντασης ήχου/ισορροπίας απόδοσης στο λειτουργικό σύστημα*.)
- Για κονσόλα βιντεοπαιχνιδιών PS3, ελέγξτε τις ρυθμίσεις εξόδου. (Για περισσότερες πληροφορίες ανατρέξτε στην ενότητα *Έλεγχος ρυθμίσεων εξόδου ήχου σε κονσόλα βιντεοπαιχνιδιών PS3*.)
- Κλείστε και επανεκκινήστε τις εφαρμογές πολυμέσων (υπολογιστής/κονσόλα βιντεοπαιχνιδιών).
- Συνδέστε τα ηχεία με κάποια άλλη συσκευή ήχου (π.χ. μια συσκευή αναπαραγωγής MP3). Εάν λειτουργούν, τότε η αιτία του προβλήματος μπορεί να είναι η κάρτα ήχου του υπολογιστή σας (ή η κονσόλα βιντεοπαιχνιδιών σας).

### Έλεγχος ρυθμίσεων έντασης ήχου/ισορροπίας απόδοσης στο λειτουργικό σύστημα

- **Windows® XP:** Μεταβείτε στην καρτέλα **Έναρξη/Πίνακας ελέγχου/Ήχοι και συσκευές αναπαραγωγής/Ήχος**. Επιλέξτε την κάρτα ήχου ως συσκευή αναπαραγωγής ήχου. Επιλέξτε την καρτέλα **Ένταση** και ρυθμίστε τον κινητό δείκτη αυξομειώσεως της Έντασης. Μην επιλέξετε Σίγαση.
- **Windows® Vista και Windows® 7:** Μεταβείτε στην καρτέλα **Έναρξη/Πίνακας ελέγχου/Ήχοι/Συσκευές αναπαραγωγής**. Επιλέξτε την κάρτα ήχου ως συσκευή αναπαραγωγής ήχου. Βεβαιωθείτε ότι το εικονίδιο Ηχείου δεν είναι σε σίγαση.
- **Mac OS® X:** Ανοίξτε τις **Προτιμήσεις συστήματος** και επιλέξτε την καρτέλα **Ήχος/Εξόδος**. Επιλέξτε την κάρτα ήχου ως συσκευή για το στοιχείο Εξόδου ήχου και ρυθμίστε τον κινητό δείκτη αυξομειώσεως της Έντασης εξόδου. Βεβαιωθείτε ότι το πλαίσιο Σίγαση δεν είναι επιλεγμένο.

### Έλεγχος ρυθμίσεων εξόδου ήχου σε κονσόλα βιντεοπαιχνιδιών PS3

- Με ενεργοποιημένο το PS3, χρησιμοποιήστε ένα χειριστήριο και το XrossMediaBar (XMB) για να καθορίσετε τις ρυθμίσεις εξόδου ήχου.
- Μεταβείτε στο **Sound Settings/Audio Output Settings/Audio Input Connector (Ρυθμίσεις ήχου/Ρυθμίσεις εξόδου ήχου/Ακροδέκτη εισόδου ήχου)**. Επιλέξτε την εικόνα που δείχνει το κόκκινο και το λευκό καλώδιο RCA stereo. Αφήστε τα Sound Settings (Ρυθμίσεις ήχου) και το XMB.
- Ανατρέξτε στην τεκμηρίωση της κονσόλας βιντεοπαιχνιδιών PS3 για περισσότερες πληροφορίες.

## Ποια είναι η γνώμη σας;

Θα θέλαμε να την ακούσουμε.  
Σας ευχαριστούμε για την αγορά σας.\*



### Customer Survey

**Tell us what you think.**

Here's your chance. Tell us what you like and what we can improve. Be honest. What you think is directly linked to what we do.

- Location
- Product category
- Product

You've owned your product for

• How likely are you to recommend this product to your friends, colleagues or family?

Not at all likely  0  1  2  3  4  5  6  7  8  9  10 Extremely likely

• Indicates required information

1 of 2

[Terms of Use](#) [Privacy](#) [Security](#) [Subscribe](#)

Copyright © 2009 Logitech. All rights reserved.

[www.logitech.com/ithink](http://www.logitech.com/ithink)

\*Το παράδειγμα της Ερευνας πελατών που εμφανίζεται εδώ είναι στα Αγγλικά. Η Logitech υποστηρίζει πολλές γλώσσες στην τοποθεσία της στο web.

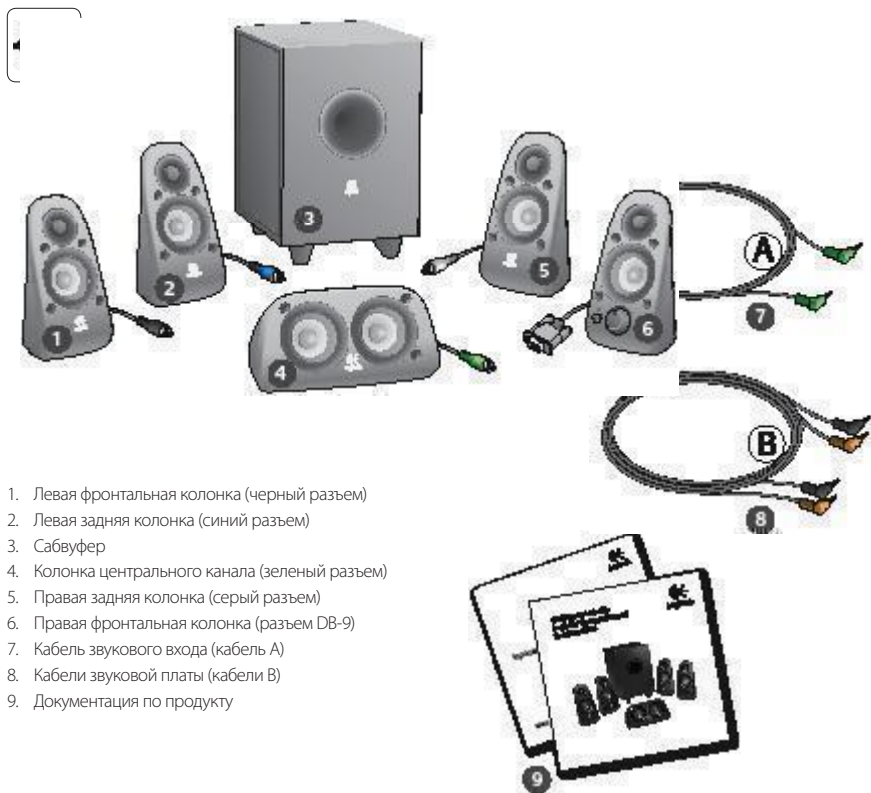

1. Левая фронтальная колонка (черный разъем)
2. Левая задняя колонка (синий разъем)
3. Сабвуфер
4. Колонка центрального канала (зеленый разъем)
5. Правая задняя колонка (серый разъем)
6. Правая фронтальная колонка (разъем DB-9)
7. Кабель звукового входа (кабель A)
8. Кабели звуковой платы (кабели B)
9. Документация по продукту



1



### Разъемы и элементы управления

1. Уровень воспроизведения низких частот
2. Разъемы для штекеров источника звука (зеленый, черный, оранжевый)
3. Разъемы для штекеров источника звука (белый, красный)
4. Порт правой фронтальной колонки (RS-232)
5. Разъемы для колонок (левая фронтальная = черный, левая задняя = синий, центральная = зеленый, правая задняя = белый)
6. Шнур питания
7. Кнопка включения и отключения питания
8. Общая громкость; вращайте ручку до упора влево, чтобы выполнить настройку
9. Разъем для наушников 3,5 мм. При подключении дополнительных наушников звук акустической системы отключается автоматически; громкость наушников регулируется с помощью регулятора основной громкости



2

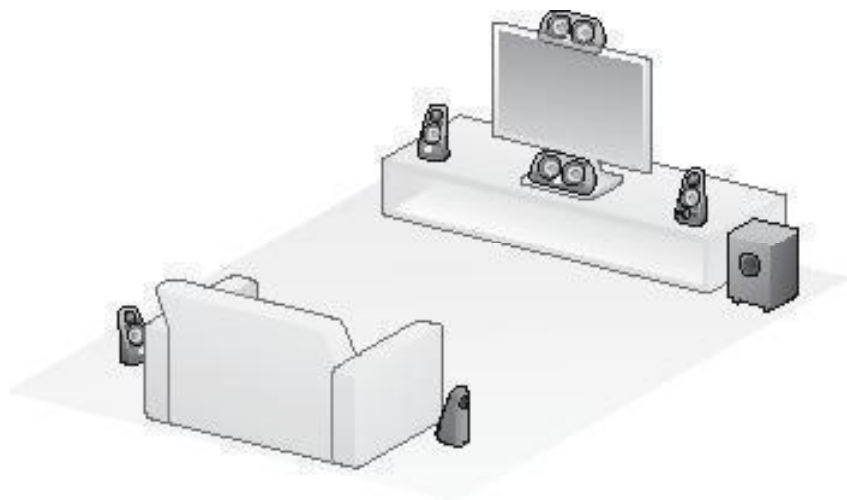

3

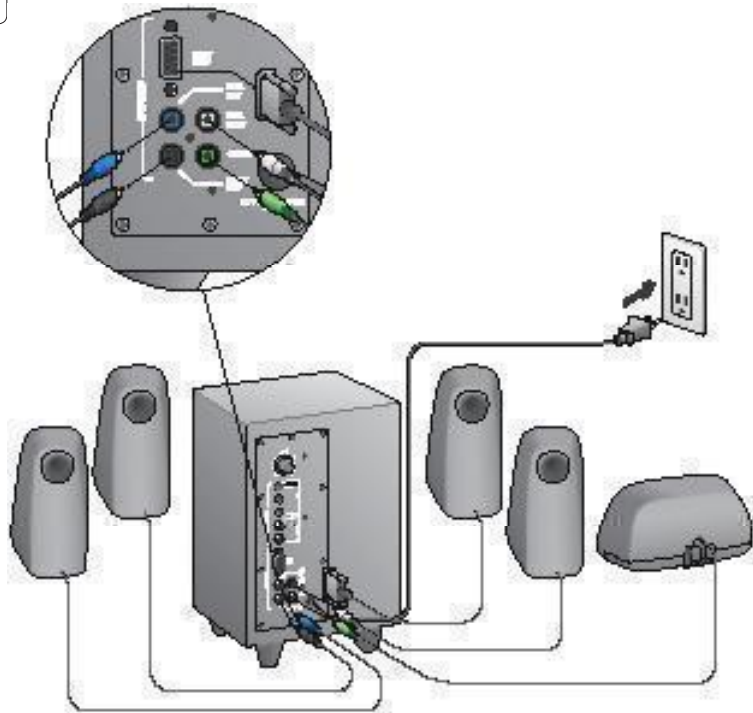

4

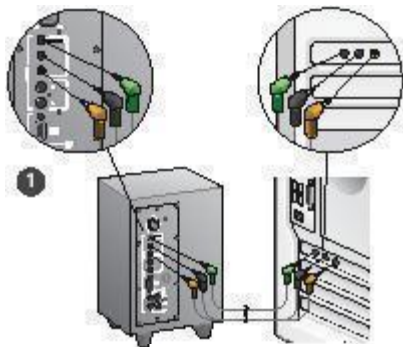

1. Разъем для звуковой платы (объемное звучание в формате 5.1). Используйте кабели А и В.
2. Разъем для стереозвука. С помощью кабеля А подключайте к ноутбукам, МРЗ-проигрывателям и настольным компьютерам, имеющим звуковые платы со стереозвучием.
3. Разъем для игровой приставки. Используйте стереокабели RCA (не входят в комплект поставки).

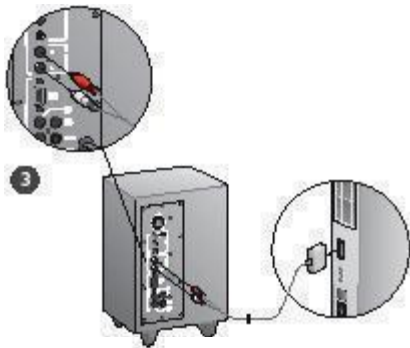
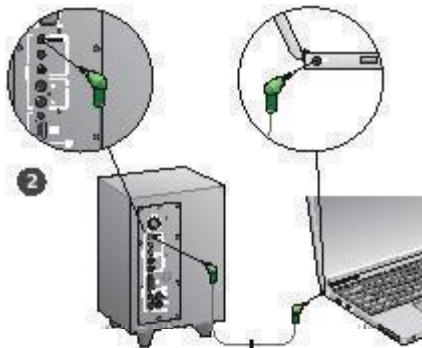

## 5

**Включите систему и запустите источник мультимедиа**

- Включите акустическую систему.
- Установите уровень громкости в положение, соответствующее 9 часам на циферблате; в дальнейшем регулируйте громкость по мере необходимости.
- Проверьте уровень воспроизведения низких частот и установите его в положение, соответствующее 12 часам на циферблате; в дальнейшем регулируйте уровень по мере необходимости.
- Включите источник звука (настольный компьютер, ноутбук, MP3-проигрыватель или игровую приставку/телевизор) и запустите воспроизведение мультимедиа.



## Помощь в настройке

### Не включается акустическая система?

- Нажмите кнопку питания на правой фронтальной колонке. Должен загореться светодиод над кнопкой питания.
- Проверьте соединение RS-232 между правой фронтальной колонкой и задней панелью сабвуфера.
- Подключите сабвуфер к другой розетке сети переменного тока.
- При использовании удлинителя с несколькими розетками проверьте его и выполните сброс защиты от перенапряжения, если она сработала.
- Сработал размыкатель цепи, управляющий подачей питания на электрическую розетку? Если у вас есть доступ к домашнему щиту питания, проверьте его на предмет срабатывания размыкателей цепи или обратитесь к профессиональному электрику.

### Слабый или вообще отсутствующий звук одной или нескольких колонок?

- Переделите регулятор громкости на правой фронтальной колонке в положение, соответствующее 12 часам на циферблате.
- Если к правой фронтальной колонке подключены наушники, отключите их. При подключении наушников звук акустической системы отключается.
- Проверьте правильность подключения всех колонок акустической системы. Убедитесь, что левая фронтальная колонка подключена к черному разъему RCA на задней панели сабвуфера. (См. действие 3 инструкции по настройке) Все штекеры кабелей колонок должны быть до упора вставлены в соответствующие разъемы на задней панели сабвуфера. Для обеспечения правильного подключения колонок используется цветовое кодирование штекеров и соответствующих им разъемов на сабвуфере.
- Проверьте подключение источника звука (см. действие 4 инструкции по настройке).

**Разъем для звуковой платы** (объемное звучание в формате 5.1). Используйте кабели А и В. Звуковая плата вашего компьютера должна поддерживать звук в формате 5.1, и у нее должны быть зеленое, черное и оранжевое выходные гнезда или аналогичные им гнезда.

**Разъем для стереозвука.** С помощью кабеля А подключайте к ноутбукам, MP3-проигрывателям и настольным компьютерам, имеющим звуковые платы со стереозвучком. При использовании настольного компьютера или ноутбука подключите кабель к разьему линейного входа, колонк или наушников; другой конец кабеля подключите к зеленому входному разъему на задней панели сабвуфера.

**Разъем для игровой приставки.** Используйте стереокабели RCA (не входят в комплект поставки). Подключите кабели RCA к красному и белому разъемам RCA на задней панели сабвуфера.

- При использовании компьютера проверьте регуляторы громкости и баланса в мультимедийном приложении и операционной системе своего компьютера. (Подробнее см. «Проверка регуляторов громкости и баланса операционной системы».)
- При использовании игровой приставки PS3 проверьте настройки выхода. (Подробнее см. «Проверка настроек выхода звукового сигнала для игровой приставки PS3».)
- Выполните выход из используемого мультимедийного приложения (на компьютере или игровой приставке), а затем запустите его повторно.
- Подключите колонки к другому источнику аудиосигнала (например, к MP3-проигрывателю). Если колонки работают, причиной проблемы может быть звуковая плата компьютера (или игровой приставки).

### Проверка регуляторов громкости и баланса операционной системы

- **Windows® XP.** Из меню «Пуск» откройте панель управления, выберите «Звук и аудиоустройства» и щелкните вкладку «Аудио». В качестве устройства воспроизведения звука выберите свою звуковую плату. Перейдите на вкладку «Громкость» и настройте нужным образом ползунок громкости. Не устанавливайте флажок «Включить звук».
- **Windows® Vista и Windows® 7.** Из меню «Пуск» откройте панель управления, выберите элемент «Звук» и щелкните вкладку «Воспроизведение». В качестве устройства воспроизведения звука выберите свою звуковую плату. Убедитесь, что значок «Динамик» не зачеркнут.
- **Mac OS® X.** Откройте «Параметры системы» и перейдите на вкладку «Звук/Выход». В качестве устройства воспроизведения звука выберите свою звуковую плату и установите ползунок настройки громкости выходного сигнала в нужное положение. Убедитесь, что снят флажок выключения громкости.

### Проверка настроек выхода звукового сигнала для игровой приставки PS3

- При включенной приставке PS3 воспользуйтесь игровым манипулятором и XrossMediaBar (XMB), чтобы задать настройки выхода звукового сигнала.
- Перейдите по пунктам меню «Sound Settings» (Настройки звука) / «Audio Output Settings» (Настройки выхода звукового сигнала) / «Audio Input Connector» (Входной разъем звукового сигнала). Выберите изображение, на котором показаны красный и белый стереокабели RCA. Выйдите из настроек звука и из XMB.
- Дополнительные сведения см. в документации на игровую приставку PS3.

## Что вы думаете?

Пожалуйста, найдите минутку, чтобы сообщить нам.  
Благодарим за приобретение нашего продукта.\*

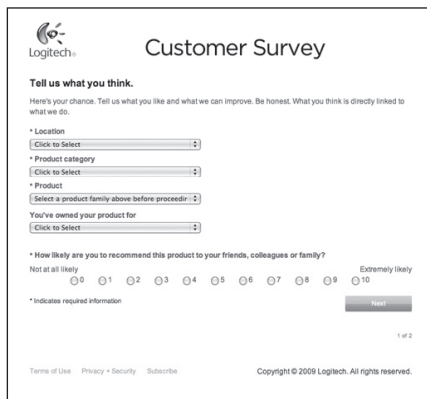

**Logitech** Customer Survey

**Tell us what you think.**

Here's your chance. Tell us what you like and what we can improve. Be honest. What you think is directly linked to what we do.

- Location
- Product category
- Product

You've owned your product for

• How likely are you to recommend this product to your friends, colleagues or family?

Not at all likely  0  1  2  3  4  5  6  7  8  9  10 Extremly likely

• Indicates required information

1 of 2

Terms of Use Privacy + Security Subscribe Copyright © 2009 Logitech. All rights reserved.

[www.logitech.com/ithink](http://www.logitech.com/ithink)

\* Показанный здесь пример опроса клиентов приведен на английском языке. На веб-узле Logitech поддерживаются многие языки.

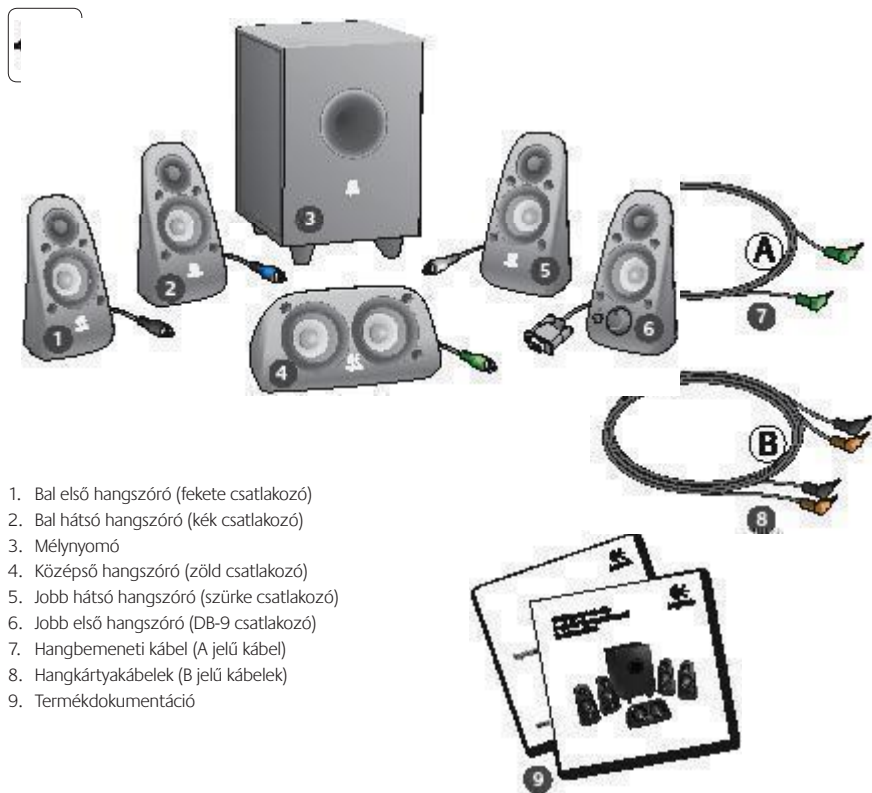



1



### Csatlakozók és vezérlők

1. Basszus hangereje
2. Hangforrás bemeneti csatlakozói (zöld, fekete, narancssárga)
3. Hangforrás bemeneti csatlakozói (fehér, piros)
4. Jobb első hangszóró portja (RS-232)
5. Hangszórók csatlakozói (bal első = fekete, bal hátsó = kék, középső = zöld, jobb hátsó = fehér)
6. Tápvezeték
7. Be- és kikapcsológomb
8. Fő hangerőszabályzó; üzembe helyezéskor forgassa el ütközésig balra
9. 3,5 mm-es fejhallgató-csatlakozó: külön beszerezhető fejhallgató csatlakoztatásához, amelynek használatakor a hangszórók automatikusan elnémulnak. A fejhallgató hangerejének beállításához használja a fő hangerőszabályzót



2

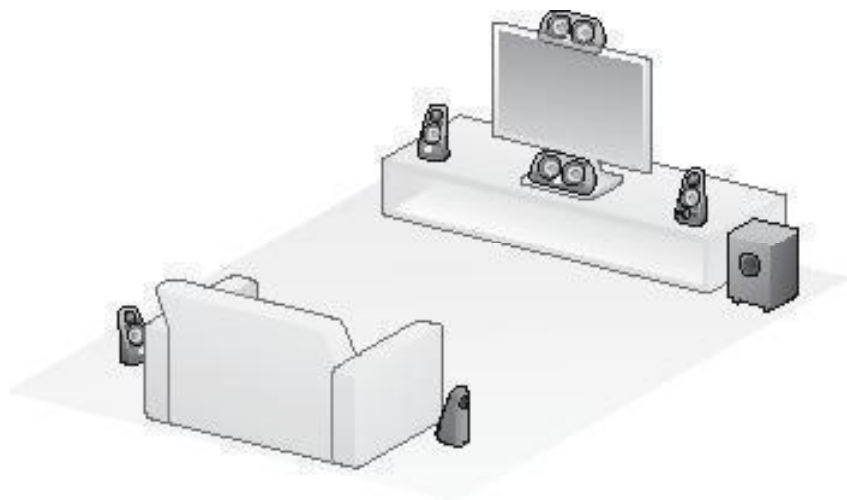

3

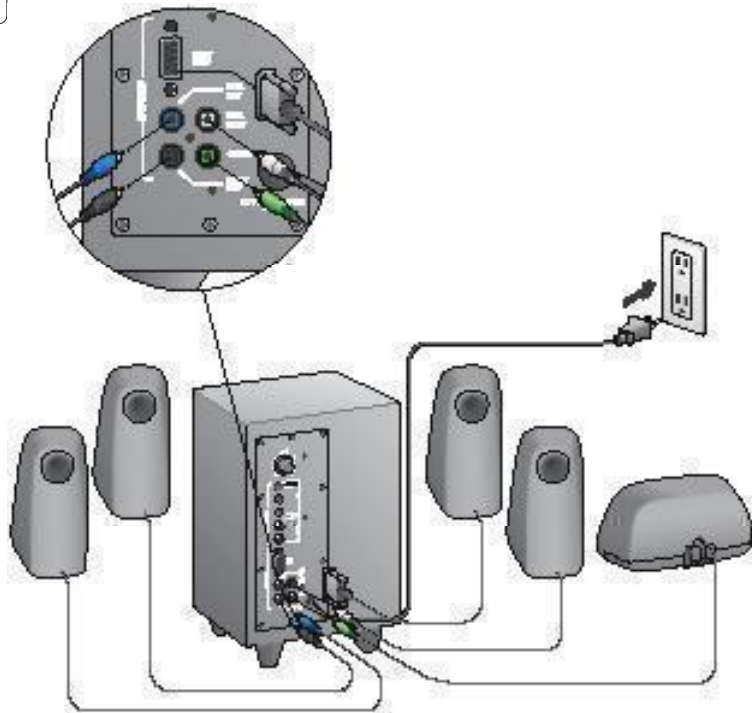

4

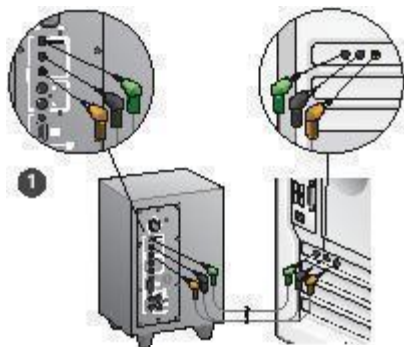

1. Csatlakoztatás hangkártyához (5.1-es térhatású hang): Az A és a B jelű kábelek együttes használatával.
2. Sztereó kapcsolat: Az A jelű kábellel; hordozható számítógépek, MP3-lejátszók és a hangkártyával nem rendelkező asztali számítógépek csatlakoztatásához.
3. Csatlakoztatás játékkonzolhoz: Külön beszerezhető sztereó RCA-kábellel.

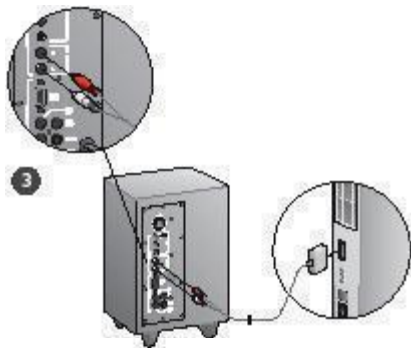
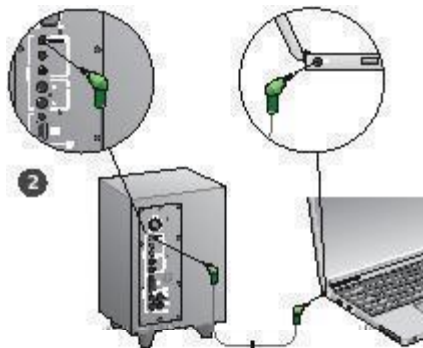

## 5

**A rendszer bekapcsolása és a médialejátszás indítása**

- Kapcsolja be a hangszórórendszert.
- Az indításhoz állítsa a hangerőszabályzót kilenc órának megfelelő helyzetbe; a későbbiekben szabályozza szükség szerint.
- Ellenőrizze a basszus hangerejét, és állítsa a szabályzót tizenkét órának megfelelő helyzetbe; a későbbiekben szabályozza szükség szerint.
- Kapcsolja be a forrást (asztali vagy hordozható számítógép, MP3-lejátszó, játékkonzol, televízió), és indítsa el a médialejátszást.



# Segítség a beállításához

## Nem sikerült bekapcsolni a hangszórórendszert?

- Nyomja meg a jobb első hangszórón lévő bekapcsológombot. A bekapcsológomb fölötti LED-nek világítania kell.
- Ellenőrizze a jobb első hangszórót és a mélynyomó hátulját összekötők, RS-232-alapú kapcsolat.
- Próbálja meg a mélynyomót másik fal i aljzathoz csatlakoztatni.
- Ha elosztót használ, ellenőrizze és állítsa be a túlfeszültségvédőt, amennyiben az kikapcsolt.
- Lehetséges, hogy a fal i aljzathoz tartozó megszakító kikapcsolt? Amennyiben hozzáfér, ellenőrizze otthoni elosztószekrényének megszakítóit, vagy forduljon szakképzett villanyszerelőhöz.

## Egy vagy több hangszóró alig vagy egyáltalán nem szól?

- Fordítsa a jobb első hangszórón lévő hangerőszabályzót tizenkét órának megfelelő helyzetbe.
- Ha fejhallgatót csatlakoztatott a jobb első hangszóróhoz, válassza le azt. Fejhallgató csatlakoztatása esetén a hangszórórendszer elnémul.
- Ellenőrizze az összes hangszóró csatlakozását. Győződjön meg arról, hogy a bal első hangszóró a mélynyomó hátulján lévő fekete RCA-kimenethez csatlakoztatta-e. (Lásd a jelen telepítési útmutató 3. lépését.) Az összes hangszórókábel csatlakozásának szilárdan kell illeszkednie a mélynyomó hátulján lévő kimenetekhez. A helyes csatlakoztatás érdekében a kábelek csatlakozóit és a mélynyomó megfelelő kimeneteit szinkró jelöli.
- Ellenőrizze a bemeneti hangforrás csatlakozását (lásd az útmutató 4. lépését).

### Csatlakoztatás hangkártárhoz (5.1-es térhatású hang):

Az A és a B jelű kábelre is szüksége lesz. Számítógépe hangkártárájának támogatnia kell az 5.1-es rendszereket, és rendelkeznie kell zöld, fekete és narancssárga (vagy ezeknek megfelelő) kimeneti csatlakozókkal.

**Sztereó kapcsolat:** A hordozható számítógépek, MP3-lejátszó és sztereó hangkártárával rendelkező asztali számítógépek csatlakoztatásához az A jelű kábelt kell használnia. Asztali vagy hordozható számítógépek esetén csatlakoztassa a kábelt a vonalszintű, a hangszóró- vagy a fejhallgató-kimenethez, a kábel másik végét pedig a mélynyomó hátulján lévő zöld színű bemeneti csatlakozóhoz.

**Csatlakoztatás játékkonzolhoz:** Ehhez a kapcsolathoz külön beszerezhető sztereó RCA-kábelre van szükség. Az RCA-kábelet a mélynyomó hátulján lévő piros és fehér színű RCA-bemenetekhez csatlakoztassa.

- Ha számítógépet használ, ellenőrizze a médialejátszó alkalmazás és az operációs rendszer hangerő- és balanszszabályzóit. (További információt Az operációs rendszer hangerő- és balanszszabályzóinak ellen-rzése című szakaszban talál.)
- PS3 játékkonzol használatá esetén ellenőrizze a kimeneti beállításokat. (További információt A hangkimenet beállításainak ellen-rzése PS3 játékkonzol használatá esetén című szakaszban talál.)
- Lépjén ki a (számítógépen vagy játékkonzolon használt) médialejátszó alkalmazásból, majd indítsa újra azt.
- Csatlakoztassa a hangszórókat másik hangforráshoz (például MP3-lejátszóhoz). Ha így működnek, a számítógép hangkártárya (vagy a játékkonzol) okozhatja a problémát.

## Az operációs rendszer hangerő- és balanszszabályzóinak ellenőrzése

- **Windows® XP rendszer esetén:** Nyissa meg a **Start/Vezérlőpult/Hangok és audioeszközök/Audio** lapot. Válassza a hangkártárdt alapértelmezett lejátszóeszközként. kattintson a **Hangerő** fülre, és állítsa be a hangerőt a csúszkával. Ügyeljen arra, hogy az Elnémítés jelölőnégyzet ne legyen bejelölve.
- **Windows® Vista és Windows® 7 rendszer esetén:** Nyissa meg a **Start/Vezérlőpult/Hardver és hang/Hangeszközök kezelése** lapot. Válassza a hangkártárdt alapértelmezett lejátszóeszközként. Ellenőrizze, hogy a hangszóróikon nincs-e némltva.
- **Mac OS® X rendszer esetén:** Nyissa meg a **System Preferences (Rendszerbeállítások)** ablakot, majd a **Sound/Output (Hang/ Kimenet)** lapot. Válassza a hangkártárdt hangkimeneti eszközként, majd állítsa be a kimeneti hangerőt a csúszkával. Győződjön meg arról, hogy a Mute (Elnémítés) beállítás nincs kiválasztva.

## A hangkimenet beállításainak ellenőrzése PS3 játékkonzol használatá esetén

- A PS3 konzol bekapcsolása után az XrossMediaBar (XMB) felhasználói felületén egy játékeztérlő segítségével adja meg a hangkimeneti beállításokat.
- Válassza a **Sound Settings/Audio Output Settings/Audio Input Connector** (Hangbeállítások/Hangkimenet beállításai/Hangbemeneti csatlakozó) ablakot. Válassza a piros és fehér sztereó RCA-kábelet ábrázoló képet. Hagyja el a Sound Settings (Hangbeállítások) felületét, majd az XMB felhasználói felületet.
- További információt a PS3 játékkonzol dokumentációjában talál.

# Mi a véleménye?

**Kérjük, ossza meg velünk.  
Köszönjük, hogy termékünket választotta.\***

**Logitech** Customer Survey

**Tell us what you think.**  
Here's your chance. Tell us what you like and what we can improve. Be honest. What you think is directly linked to what we do.

- Location
- Product category
- Product

You've owned your product for

• How likely are you to recommend this product to your friends, colleagues or family?  
 Not at all likely  0  1  2  3  4  5  6  7  8  9  10 Extremely likely

• Indicates required information

1 of 2

Terms of Use Privacy Security Subscribe Copyright © 2009 Logitech. All rights reserved.

[www.logitech.com/jthink](http://www.logitech.com/jthink)

\* A vásárlói felmérés itt látható mintája angol nyelvű. A Logitech webhelye számos nyelven elérhető.





1



### Připojení/ovládací prvky

1. Úroveň basů
2. Vstupní zdířky pro zvukový zdroj (zelená, černá, oranžová)
3. Vstupní zdířky pro zvukový zdroj (bílá, červená)
4. Port pro reproduktor vpravo vpředu (RS-232)
5. Zdířky pro reproduktory (levý přední = černá, levý zadní = modrá, prostřední = zelená, pravý zadní = bílá)
6. Napájecí kabel
7. Tlačítko zapnutí/vypnutí
8. Ovládání celkové hlasitosti – pro nastavení otočte knoflíkem do koncové polohy vlevo
9. Konektor pro sluchátka 3,5 mm: připojte volitelná sluchátka (reproduktory se automaticky ztlumí) a pomocí ovladače hlasitosti reproduktorů nastavte hlasitost sluchátek



2

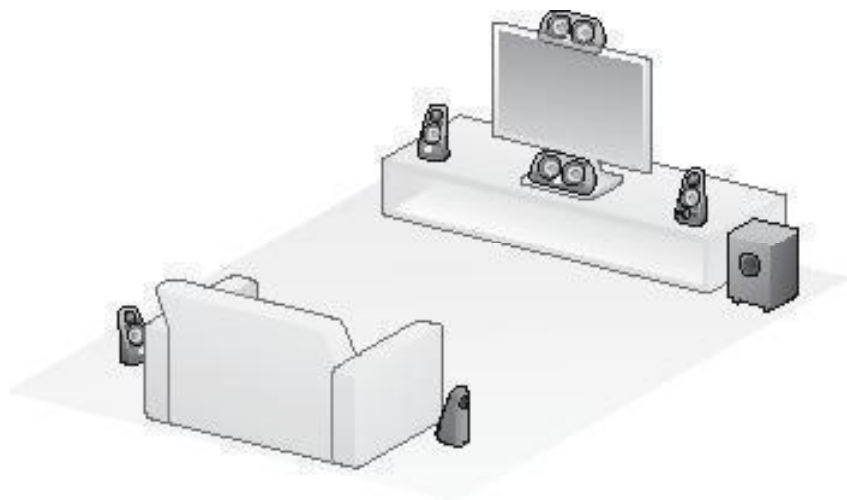

3

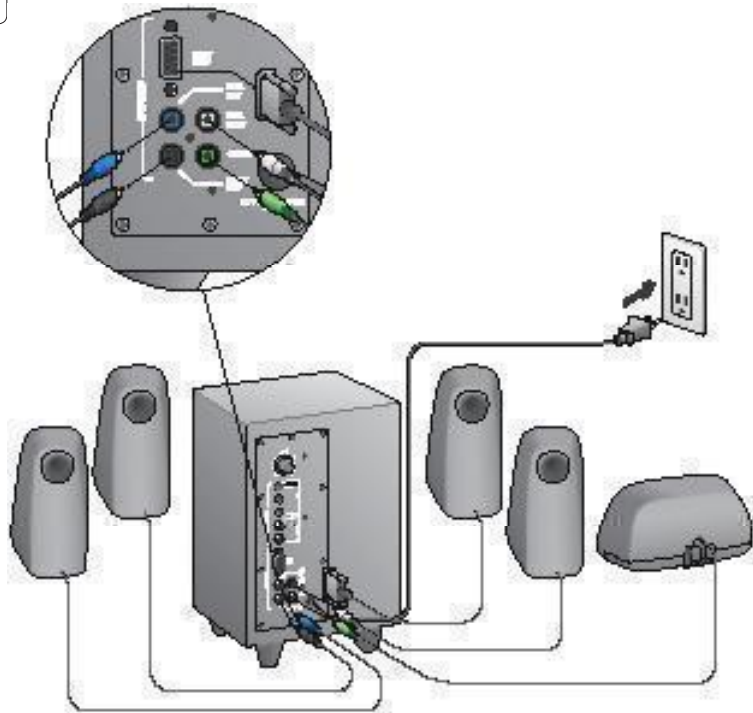

4

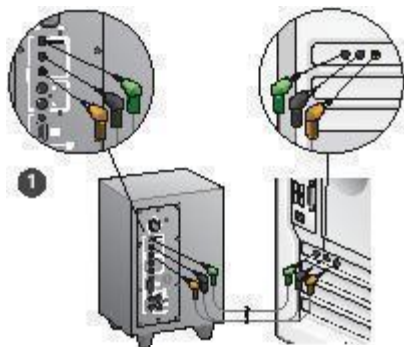

1. Připojení zvukové karty (systém 5.1 pro zvuk surround): Použijte kabely A i B.
2. Stereoфонní připojení: Kabelem A připojte notebooky, přehrávače MP3 a stolní počítače s kartami pro stereoфонní zvuk.
3. Připojení herní konzoly: Pomocí kabelů RCA pro stereoфонní zvuk (nejsou součástí balení).

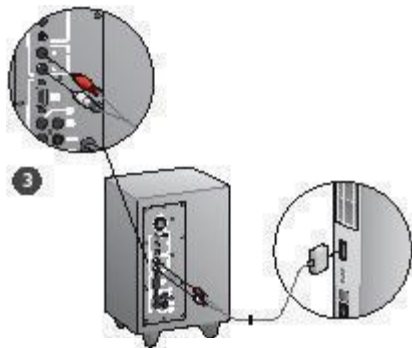
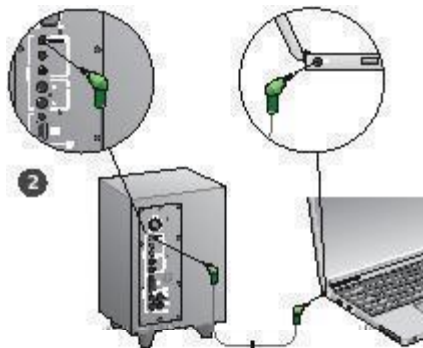

## 5

**Zapnutí soustavy a spuštění médií**

- Zapněte reproduktorovou soustavu.
- Nejdříve nastavte hlasitost do polohy v devět hodin, poté ji upravte podle potřeby.
- Zkontrolujte úroveň basů a nastavte ji do polohy ve dvanáct hodin, poté upravte podle potřeby.
- Zapněte zdroj (stolní počítač, notebook, přehrávač MP3 nebo herní konzolu/TV) a pusťte média.



## Pomoc při instalaci

### Reproduktorová soustava se nezapíná?

- Stiskněte tlačítko vypínače na reproduktoru vpravo vpředu. LED kontrolka nad tlačítkem vypínače by se měla rozsvítit.
- Zkontrolujte připojení RCA z reproduktoru vpravo vpředu na zadní stranu subwooferu.
- Zkuste subwoofer zapojit do jiné síťové zásuvky.
- Pokud používáte prodlužovací zásuvku, zkontrolujte přepřepřechovou ochranu a pokud se vypnula, resetujte ji.
- Vypnul se jistič, který ovládá přívod proudu do síťové zásuvky? Máte-li přístup do domácí rozvodné skřínky, zkontrolujte vypnuté jističe nebo o to požádejte kvalifikovaného elektrikáře.

### Z jednoho nebo více reproduktorů vychází slabý zvuk nebo nevychází žádný zvuk?

- Ovladač hlasitosti na reproduktoru vpravo vpředu otočte do polohy 12 hodin.
- Jsou-li k reproduktoru vpravo vpředu připojena sluchátka, odpojte je. Po každém připojení sluchátek se ztlumí zvuk reproduktorové soustavy.
- Zkontrolujte všechna propojení reproduktorů. Kabel levého předního reproduktoru musí být zapojen do černé zdířky RCA na zadní straně subwooferu. (Viz krok č. 3 v návodu k instalaci.) Všechny konektory reproduktorových kabelů musí být zcela zastrčeny do výstupních zdířek na zadní straně subwooferu. Konektory kabelů a odpovídající zdířky subwooferu jsou barevně označeny pro správné zapojení.
- Zkontrolujte připojení vstupního zvukového zdroje (viz krok č. 4 v návodu k instalaci):

### Připojení zvukové karty (systém 5.1 pro zvuk surround):

Použijte kabely A i B. Zvuková karta vašeho počítače musí být kompatibilní se systémem 5.1, který musí mít zelenou, červenou a oranžovou výstupní zdířku nebo jim odpovídající zdířky.

**Stereofonní připojení:** Kabelem A připojte notebooky, přehrávače MP3 a stolní počítače s kartami pro stereofonní zvuk. U stolního počítače nebo notebooku kabel připojte do zvukového výstupu nebo výstupu pro reproduktory nebo sluchátka. Druhý konec kabelu zapojte do zelené vstupní zdířky na zadní straně subwooferu.

**Připojení herní konzoly:** Pomocí kabelů RCA pro stereofonní zvuk (nejsou součástí balení). Kabely RCA zapojte do červené a bílé vstupní zdířky RCA na zadní straně subwooferu.

- Pokud používáte počítač, zkontrolujte nastavení hlasitosti a vyvážení zvuku v mediální aplikaci vašeho počítače a v operačním systému. (Další informace naleznete v části Kontrola nastavení hlasitosti/vyvážení zvuku v operačním systému.)
- V případě herní konzoly PS3 zkontrolujte nastavení výstupu. (Další informace naleznete v části Kontrola nastavení zvukového vstupu herní konzoly PS3.)
- Ukončete mediální aplikaci (v počítači nebo na herní konzole) a znovu ji spusťte.
- Připojte reproduktory k jinému zdroji zvuku (například přehrávači MP3). Pokud fungují, mohou být potíže způsobeny zvukovou kartou počítače (nebo herní konzolou).

### Kontrola nastavení hlasitosti/vyvážení zvuku v operačním systému

- **Windows® XP:** Přejděte na položku **Start/Ovládací panely/Zvuky a zvuková zařízení a na kartu Zvuk**. Jako zařízení pro přehrávání zvuku vyberte zvukovou kartu. Klepněte na kartu **Hlasitost** a pomocí jezdce nastavte požadovanou hlasitost. Nezaškrtněte políčko Ztlumit.
- **Windows® Vista a Windows® 7:** Přejděte na položku **Start/Ovládací panely/Zvuky a na kartu Zařízení pro přehrávání**. Jako zařízení pro přehrávání zvuku vyberte zvukovou kartu. Ověřte, zda není ikona reproduktoru ztlumena.
- **Mac OS® X:** Otevřete ovládací panel **System Preferences** (Předvolby systému) a vyberte kartu **Sound/Output** (Zvuk/výstup). Jako zařízení pro výstup zvuku vyberte zvukovou kartu a nastavte jezdce hlasitosti výstupu. Ověřte, zda není zaškrtnuto políčko Ztlumit.

### Kontrola nastavení zvukového výstupu herní konzoly PS3

- Zapněte konzolu PS3 a pomocí ovladače herní klávesnice a nabídky XrossMediaBar (XMB) určete hodnoty zvukových výstupů.
- Přejděte na položku **Sound Settings/Audio Output Settings/Audio Input Connector** (Nastavení zvuku/Nastavení zvukových výstupů/Konektory zvukového vstupu). Zvolte obrázek znázorňující červený a bílý stereofonní kabel RCA. Zavřete nabídku Sound Settings (Nastavení zvuku) a XMB.
- Více informací naleznete v dokumentaci k herní konzole PS3.

# Jaký je váš názor?

Udělejte si chvíli čas a řekněte nám svůj názor.  
Děkujeme, že jste zakoupili náš produkt.\*

**Logitech** Customer Survey

**Tell us what you think.**  
Here's your chance. Tell us what you like and what we can improve. Be honest. What you think is directly linked to what we do.

- Location
- Product category
- Product

You've owned your product for

• How likely are you to recommend this product to your friends, colleagues or family?  
 Not at all likely  0  1  2  3  4  5  6  7  8  9  10 Extremely likely

\* Indicates required information

1 of 2

Terms of Use Privacy + Security Subscribe Copyright © 2009 Logitech. All rights reserved.

[www.logitech.com/jithink](http://www.logitech.com/jithink)

\* Zde uvedený ukázkový zákaznický pr. zkum je v angličtině. Webové stránky společnosti Logitech podporují velké množství jazyků.

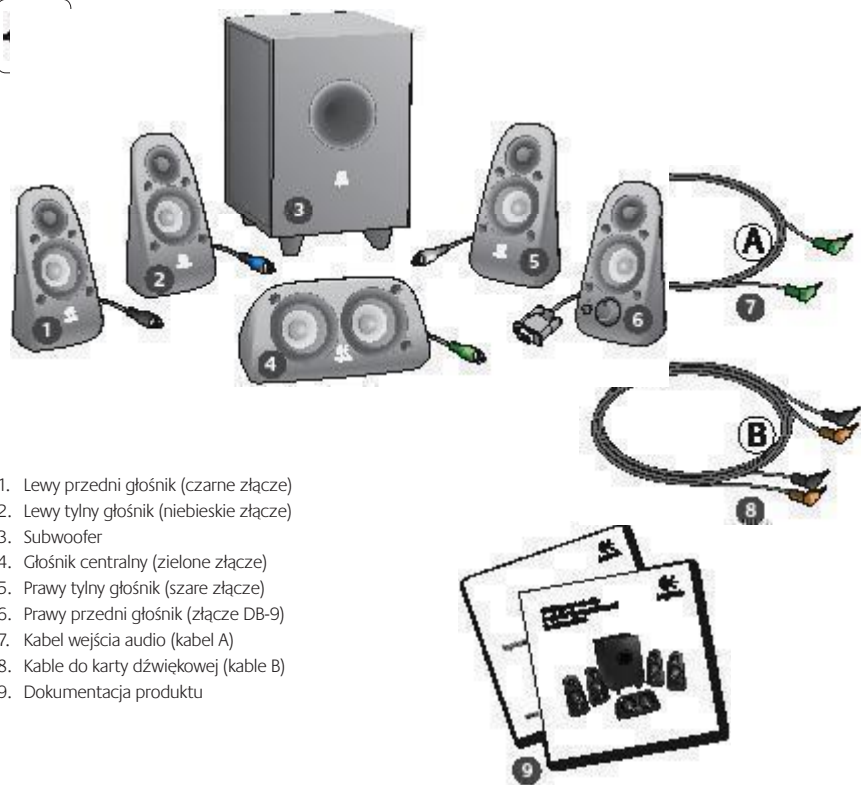

1. Lewy przedni głośnik (czarne złącze)
2. Lewy tylny głośnik (niebieskie złącze)
3. Subwoofer
4. Głośnik centralny (zielone złącze)
5. Prawy tylny głośnik (szare złącze)
6. Prawy przedni głośnik (złącze DB-9)
7. Kabel wejścia audio (kabel A)
8. Kable do karty dźwiękowej (kable B)
9. Dokumentacja produktu



1



### Złącza/regulatory

1. Poziom basów
2. Gniazda wejściowe źródła dźwięku (zielone, czarne, pomarańczowe)
3. Gniazda wejściowe źródła dźwięku (białe, czerwone)
4. Port prawego przedniego głośnika (RS-232)
5. Gniazda głośnika (lewy przedni = czarne, lewy tylny = niebieskie, środkowy = zielone, prawy tylny = białe)
6. Przewód zasilający
7. Przycisk włączania/wyłączania
8. Regulator głośności — aby przejść do konfiguracji, obróć pokrętkę maksymalnie w lewo
9. Gniazdo słuchawkowe 3,5 mm: podłącz opcjonalne słuchawki (głośniki zostaną automatycznie wyciszone) i dopasuj głośność słuchawek za pomocą regulatora głośności



2

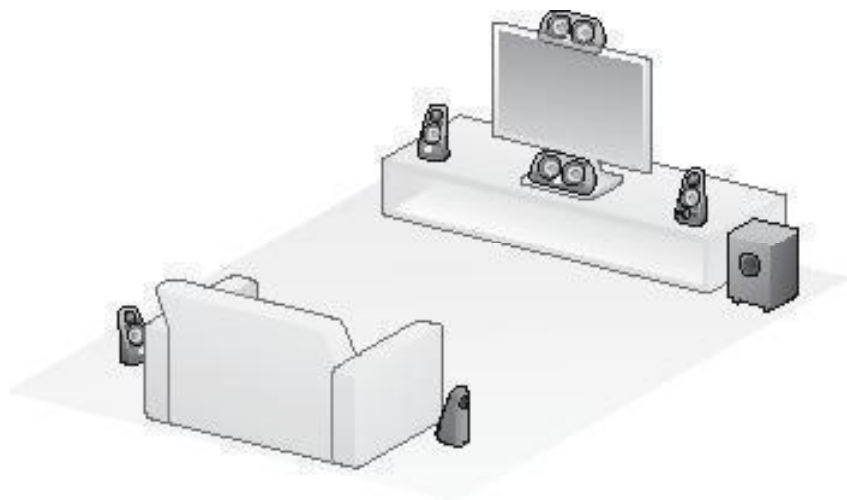

3

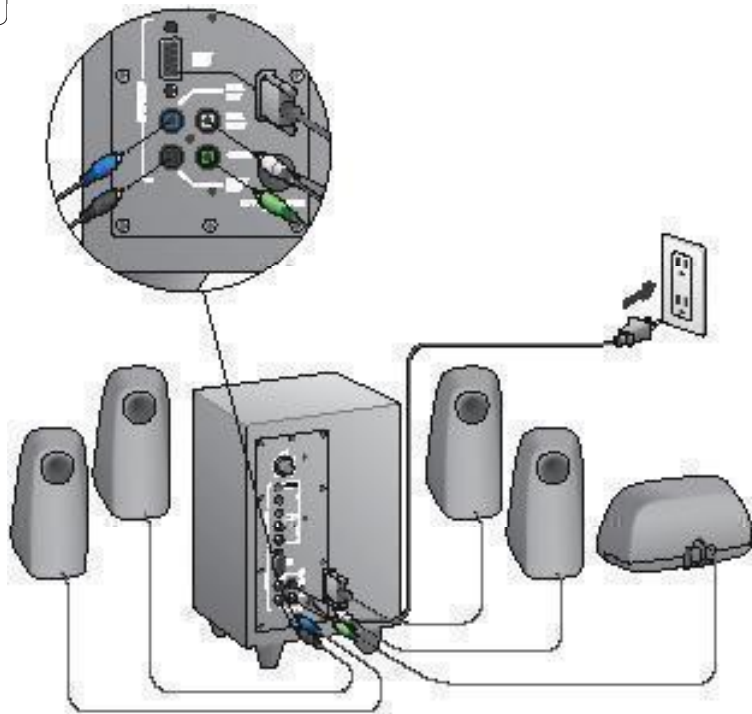

4

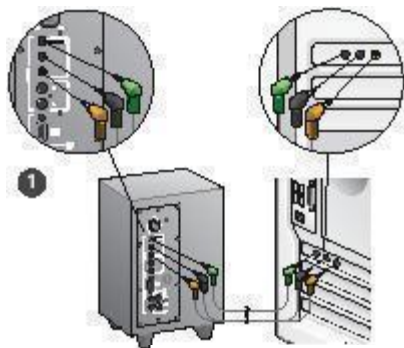

1. Połączenie z kartą dźwiękową (dźwięk przestrzenny 5.1): użyj obu kabli (A i B).
2. Połączenie stereofoniczne: użyj kabla A, aby podłączyć do komputerów przenośnych, odtwarzaczy MP3 i komputerów stacjonarnych ze stereofonicznymi kartami dźwiękowymi.
3. Połączenie z konsolą do gier: użyj kabli stereo RCA (sprzedawane osobno).

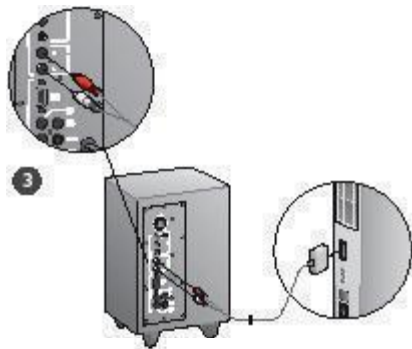
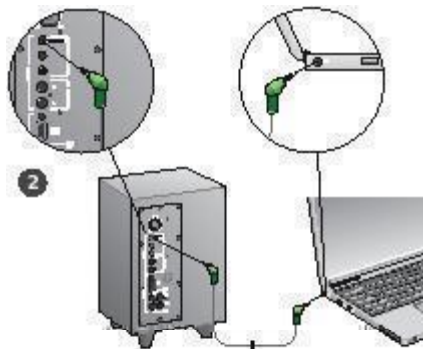

## 5

**Włączanie zestawu i odtwarzanie multimedialnych**

- Włącz zestaw głośników.
- Na początek ustaw regulator głośności w pozycji godziny dziewiętej. W razie potrzeby można to później zmienić.
- Sprawdź poziom basów i ustaw regulator w pozycji godziny dwunastej. W razie potrzeby można to później zmienić.
- Włącz źródło (komputer stacjonarny, komputer przenośny, odtwarzacz MP3 lub konsolę do gier albo telewizor) i rozpocznij odtwarzanie multimedialnych.



## Pomoc dotycząca konfiguracji

### Zestaw głośników nie włącza się?

- Naciśnij przycisk zasilania na prawym przednim głośniku. Dioda LED nad przyciskiem zasilania powinna się zaświecić.
- Sprawdź połączenie RS-232 między prawym przednim głośnikiem a tyłem subwoofera.
- Spróbuj podłączyć subwoofer do innego gniazdka sieci elektrycznej.
- W przypadku korzystania z listwy zasilającej sprawdź układ ochrony przeciwprzepięciowej i zresetuj go, jeśli został wyłączony samoczynnie.
- Czy bezpiecznik sterujący zasilaniem gniazdka sieci elektrycznej nie został wyłączony samoczynnie? Jeśli masz dostęp do domowej skrzynki przyłączeniowej, sprawdź, czy bezpiecznik nie został wyłączony samoczynnie albo poproś o to elektryka.

### Dźwięk z jednego lub z większej liczby głośników jest słaby lub nie słychać go wcale?

- Obróć pokrętkę głośności na prawym przednim głośniku do pozycji godziny dwunastej.
- Jeśli do prawego przedniego głośnika są podłączone słuchawki, odłącz je. Jeśli są podłączone słuchawki, zestaw głośników nie może emitować dźwięków.
- Sprawdź wszystkie połączenia głośników. Upewnij się, że lewy przedni głośnik jest podłączony do czarnego gniazda RCA z tyłu subwoofera. (Patrz krok 3 w instrukcjach dotyczących instalacji). Wszystkie złącza kabli głośników muszą być włożone na całą długość do odpowiednich gniazd wyjściowych z tyłu subwoofera. Złącza kabli i odpowiadające im gniazda na subwooferze są oznaczone kolorami w celu zapewnienia właściwego połączenia.
- Sprawdź głośność ze źródłem dźwięku wejściowego (patrz krok 4 w instrukcjach dotyczących instalacji):

**Połączenie z kartą dźwiękową** (dźwięk przestrzenny 5.1): Użyj obu kabli (A i B). Karta dźwiękowa komputera musi obsługiwać dźwięk w systemie 5.1 i musi mieć zielone, czarne i pomarańczowe gniazda wyjściowe albo ich odpowiedniki.

**Połączenie stereofoniczne:** Użyj kabla A, aby podłączyć do komputerów przenośnych, odtwarzaczy MP3 i komputerów stacjonarnych ze stereofonicznymi kartami dźwiękowymi. W przypadku komputera stacjonarnego lub przenośnego podłącz kabel do gniazda wyjścia sygnału liniowego, głośnikowego lub słuchawkowego, a drugą końcówkę kabla podłącz do zielonego gniazda wejściowego z tyłu subwoofera.

**Połączenie z konsolą do gier:** Użyj kabli stereo RCA (sprzedawane osobno). Podłącz kable RCA do czerwonego i białego gniazda wejściowego RCA z tyłu subwoofera.

- Jeśli korzystasz z komputera, sprawdź ustawienia głośności i balansu w aplikacji multimedialnej i systemie operacyjnym komputera. (Aby uzyskać więcej informacji, zobacz Sprawdzanie elementów sterujących cych g o nie ci i balansom w systemie operacyjnym).
- W przypadku konsoli do gier PS3 sprawdź ustawienia wyjścia. (Aby uzyskać więcej informacji, zobacz Sprawdzanie ustawień wyjścia na konsoli do gier PS3).
- Zamknij i uruchom ponownie aplikację multimedialną (na komputerze lub konsoli do gier).
- Podłącz głośniki do innego źródła dźwięku (na przykład do odtwarzacza MP3). Jeśli działają, przyczyną problemu może być karta dźwiękowa komputera (lub konsola do gier).

### Sprawdzanie elementów sterujących głośnością i balansem w systemie operacyjnym

- **Windows® XP:** Wybierz kolejno **Start > Panel sterowania > Dźwięki i urządzenia audio > karta Audio**. Wybierz kartę dźwiękową jako urządzenie do odtwarzania dźwięku. Wybierz kartę **Głośność** i ustaw odpowiednio suwak głośności. Nie zaznaczaj opcji **Wycisz**.
- **Windows® Vista i Windows® 7:** Wybierz kolejno **Start > Panel sterowania > Dźwięki > karta Urządzenia do odtwarzania**. Wybierz kartę dźwiękową jako urządzenie do odtwarzania dźwięku. Upewnij się, że ikona głośnika nie wskazuje wyciszenia.
- **Mac OS® X:** Otwórz okno **Preferencje systemowe** i wybierz kartę **Wyciszenie w oknie Dźwięk**. Wybierz kartę dźwiękową jako urządzenie wyjściowe dla dźwięku i ustaw odpowiednio suwak **Głośność** wyjścia. Upewnij się, że nie jest zaznaczone pole **Wycisz**.

### Sprawdzanie ustawień wyjścia dźwięku na konsoli do gier PS3

- Gdy jest włączona konsola PS3, określ ustawienia wyjścia dźwięku, korzystając z kontrolera do gier i interfejsu XrossMediaBar (XMB).
- Przejdź do opcji **Sound Settings (Ustawienia dźwięku) > Audio Output Settings (Ustawienia wyjścia audio) > Audio Input Connector (Złącze wejścia audio)**. Wybierz obraz przedstawiający czerwone i białe kable stereo RCA. Zamknij ekran ustawień dźwięku i interfejs XMB.
- Więcej informacji można znaleźć w dokumentacji konsoli do gier PS3.

## Co o tym myślisz?

Zastanów się chwilę i powiedz nam.  
Dziękujemy za zakup naszego produktu.\*

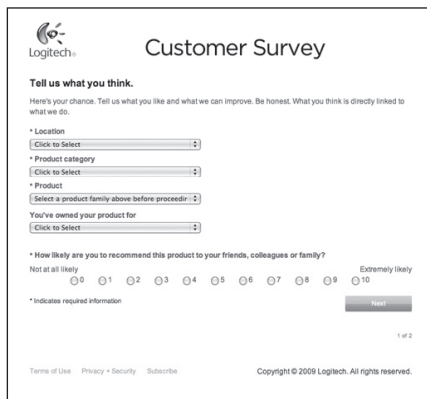

**Logitech** Customer Survey

**Tell us what you think.**  
Here's your chance. Tell us what you like and what we can improve. Be honest. What you think is directly linked to what we do.

- Location
- Product category
- Product

You've owned your product for

• How likely are you to recommend this product to your friends, colleagues or family?  
Not at all likely  0  1  2  3  4  5  6  7  8  9  10 Extremly likely

• Indicates required information

1 of 2

Terms of Use Privacy + Security Subscribe Copyright © 2009 Logitech. All rights reserved.

[www.logitech.com/jthink](http://www.logitech.com/jthink)

\* Zamieszczona tutaj przykładowa Ankieta dla klientów jest w języku angielskim. Witryna firmy Logitech obsługuje wiele języków.

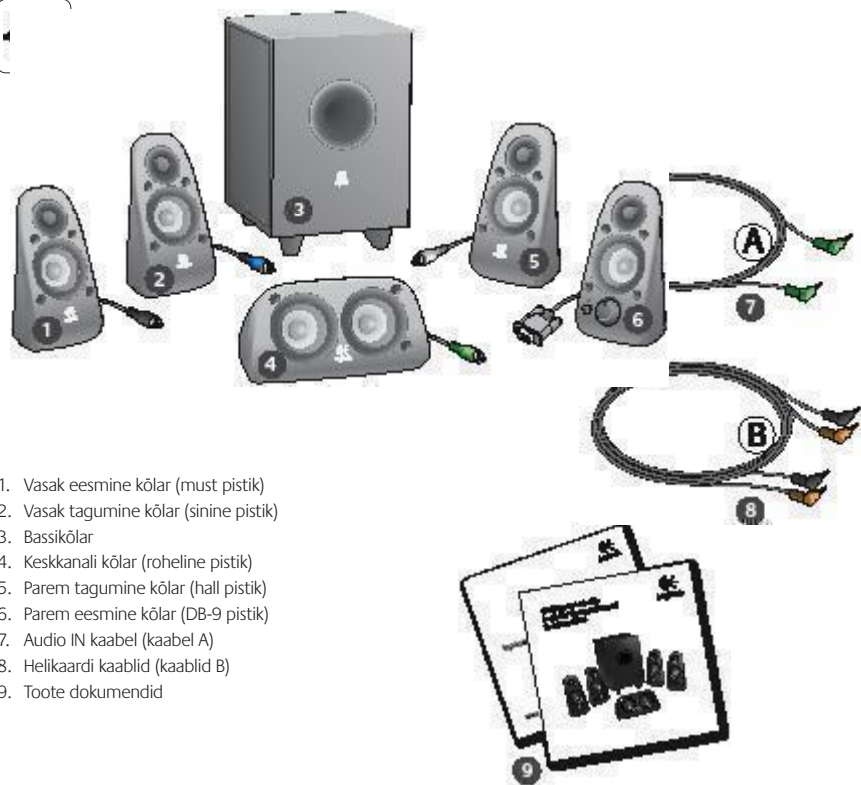



1



### Ühendused/juhtnupud

1. Bassi tase
2. Heliallika sisendpesad (roheline, must, oranž)
3. Heliallika sisendpesad (valge, punane)
4. Parema eesmise kõlari port (RS-232)
5. Kõlari pesad (vasak eesmine = must, vasak tagumine = sinine, keskmine = roheline, parem tagumine = valge)
6. Toitejuhe
7. Toite sisse-/väljalülitamise nupp
8. Helitugevus; seadistamiseks keerake nuppu lõpuni vasakule
9. 3,5 mm kõrvklappide pesa: ühendage valikulisel kõrvklapid ja kõlarite heli vaigistatakse automaatselt; kõrvklappide helitugevuse reguleerimiseks kasutage helitugevuse nuppu



2

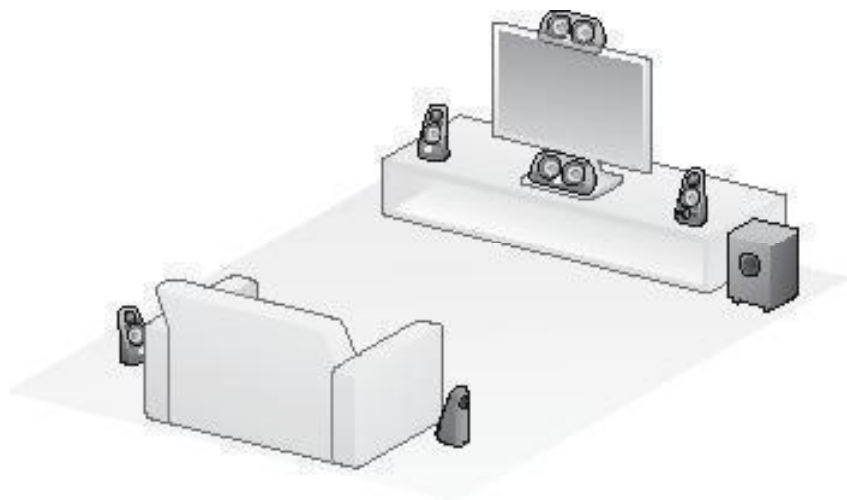

3

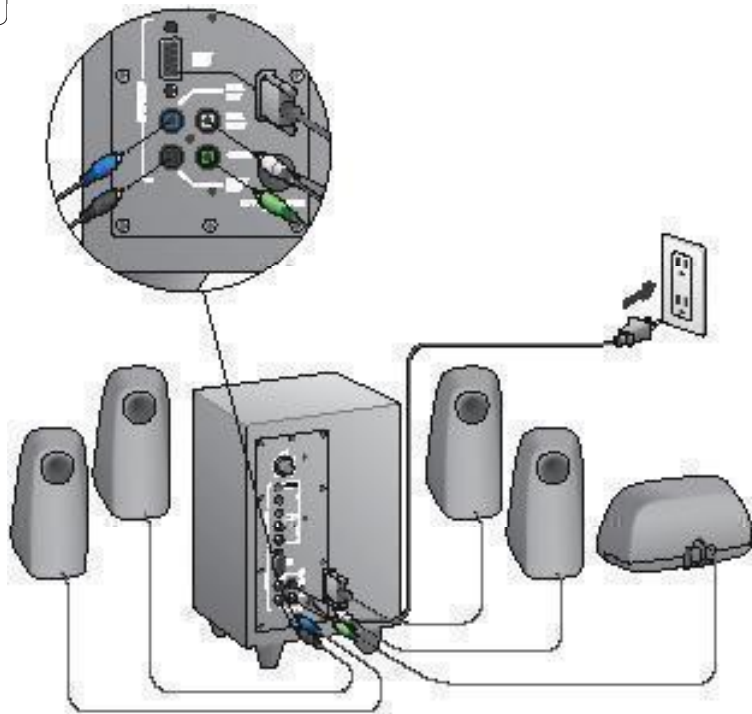

4

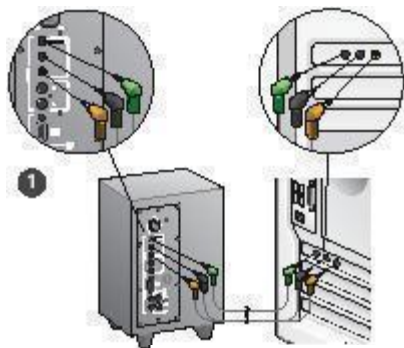

1. Helikaardi ühendamine (5.1 ruumiline heli): kasutage kaableid A ja B.
2. Stereoühendus: kasutage kaablit A stereohelekaartidega sülearvutite, MP3-mängijate ja lauarvutite ühendamiseks.
3. Mängukonsooli ühendus: kasutage stereo RCA-kaableid (pole komplektis).

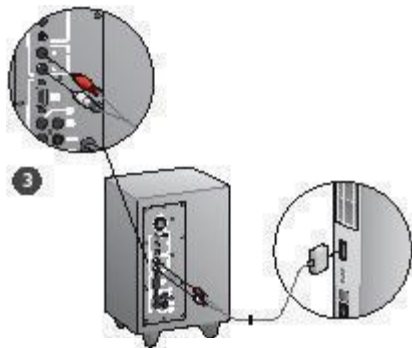
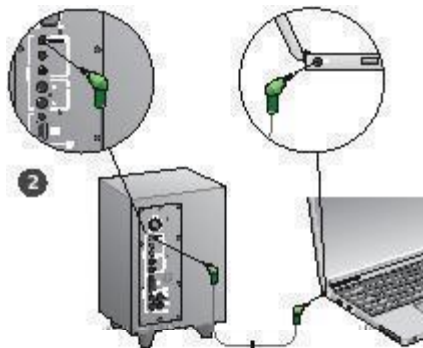

## 5

**Süsteemi sisselülitamine ja meediumi käivitamine**

- Lülitage kõlarisüsteem sisse.
- Seadistage helitugevus alustamiseks kella üheksa asendisse ning seejärel reguleerige vastavalt vajadusele.
- Kontrollige bassi taset ja seadistage see kella kaheteistkümne asendisse ning seejärel reguleerige vastavalt vajadusele.
- Lülitage sisse allikas (lauaarvuti, sülearvuti, MP3-mängija või mängukonsool/teler) ja käivitage meedium.



## Seadistamise spikker

### Kõlarisüsteem ei lülitu sisse.

- Vajutage paremal eesmisel kõlaril olevat toitenuppu. Toitenupu kohal olev LED-tuli peaks hakkama põlema.
- Kontrollige parema eesmise kõlari ja bassikõlari tagakülje vahelist RS-232 ühendust.
- Proovige ühendada bassikõlar teise vahelduwoolupistikusse.
- Kui kasutate pikendusjuhet, kontrollige liigpingekaitset ja lähtestage see, kui kaitse on välja lülitunud.
- Kas vahelduwoolupistikut juhtiv kaitselülitu on välja lülitunud? Kui teil on juurdepääs oma kodu harukarpi, kontrollige väljalülitunud kaitselülituid või laske seda teha kvalifitseeritud elektrikul.

### Üks või rohkem kõlareid edastavad vähe heli või ei edasta seda üldse.

- Keerake paremal eesmisel kõlaril olevat helitugevuse nuppu kella kahesteikümne asendisse.
- Kui kõrvaklapid on ühendatud parema eesmise kõlari, eraldage need. Kõlarisüsteemi heli vaigistatakse alati, kui kõrvaklapid on ühendatud.
- Kontrollige kõlarite ühendusi. Veenduge, et vasak eesmine kõlar on ühendatud bassikõlari tagaküljele oleva musta RCA-pesaga. (Juhised leiate peatükist Seadistamine 3. sammust.) Kõik kõlari kaabliühendused peavad olema korralikult ühendatud bassikõlari tagaküljele oleva väljundpesaga. Kaabliühendused ja nende vastavad bassikõlari pesad on õigete ühenduste jaoks värvikoodidega.
- Kontrollige sisendheli allika ühendust (juhised leiate peatükist Seadistamine 4. sammust).

**Heli kaardi ühendamine** (5.1 ruumiline heli): kasutage kaableid A ja B. Teie arvuti helikaart peab olema 5.1-võimaldang ning sellel peavad olema roheline, must ja oranž või nendega võrdsed väljundpesad.

**Stereoühendus:** kasutage kaablit A stereo helikaartidega sülearvutite, MP3-mängijate ja lauarvutite ühendamiseks. Laua-/sülearvuti puhul ühendage kaabel liinitaseme, kõlari või kõrvaklappide väljundpesaga; kaabli teine ots ühendage bassikõlari tagaküljel oleva rohelise sisendpesaga.

**Mängukonsooli ühendus:** kasutage stereo RCA-kaableid (pole kompleksis). Ühendage RCA-kaablid bassikõlari tagaküljel oleva punase ja valge RCA-sisendpesaga.

- Kui kasutate arvutit, kontrollige helitugevuse ja tasakaalu juhtnuppe oma arvuti meediumirakenduses ning operatsioonisüsteemis. (Lisateavet vaadake peatükist Operatsioonisüsteemi helitugevuse/tasakaalu juhtnuppude kontrollimine.)
- PS3-mängukonsooli puhul kontrollige väljundiseadide. (Lisateavet vaadake peatükist PS3-mängukonsooli heliväljundi seadete kontrollimine.)
- Sulgege meediumirakendus (arvuti/mängukonsool) ja käivitage seejärel uuesti.
- Ühendage kõlarid teise heliallikaga (nt MP3-mängijaga). Kui need töötavad, võib teie arvuti helikaart (või mängukonsool) põhjustada probleeme.

### Operatsioonisüsteemi helitugevuse/tasakaalu juhtnuppude kontrollimine

- **Windows® XP:** valige vahekaart **Start/Juhtpaneel/Helid ja heliseadmed/Heli**. Valige oma helikaart heli esitamise seadmeks. Valige vahekaart **Helitugevus** ja reguleerige helitugevuse liugurit. Ärge valige suvandit **Vaigista**.
- **Windows® Vista ja Windows® 7:** valige vahekaart **Start/Juhtpaneel/Helid/Taasesitusseadmed**. Valige oma helikaart heli esitamise seadmeks. Veenduge, et kõlari ikoon pole vaigistatud.
- **Mac OS® X:** valige **System Preferences** ja seejärel vahekaart **Sound/Output**. Valige oma helikaart heli esitamise seadmeks ja reguleerige väljundi helitugevuse liugurit. Veenduge, et kast **Mute** pole märgistatud.

### PS3-mängukonsooli heliväljundi seadete kontrollimine

- Kui PS3 on sisse lülitatud, kasutage heliväljundi seadete määramiseks mängupadja juhtseadet ja XrossMediaBar'i (XMB).
- Valige **Helisätted/Heliväljundi sätted/Helisisendi pistik**. Valige pilt, millel näidatakse punast ja valget RCA-stereo kaablit. Vältige suvanditest **Helisätted** ja **XMB**.
- Lisateavet leiate PS3-mängukonsooli dokumentidest.

## Milline on teie arvamus?

Varuge hetk aega ja andke meile teada.  
Täname teid, et ostsite meie toote.\*

**Logitech** Customer Survey

**Tell us what you think.**  
Here's your chance. Tell us what you like and what we can improve. Be honest. What you think is directly linked to what we do.

- Location  
[Click to Select]
- Product category  
[Click to Select]
- Product  
[Select a product family above before proceed]

You've owned your product for  
[Click to Select]

• How likely are you to recommend this product to your friends, colleagues or family?  
Not at all likely [0] [1] [2] [3] [4] [5] [6] [7] [8] [9] [10] Extremely likely

• Indicates required information [Next]

1 of 2

Terms of Use Privacy + Security Subscribe Copyright © 2009 Logitech. All rights reserved.

[www.logitech.com/jithink](http://www.logitech.com/jithink)

\* Ülaltoodud kliendiuuringu näidis on ingliskeelne. Logitechi veebisaidil on võimalik valida paljude keelte vahel.

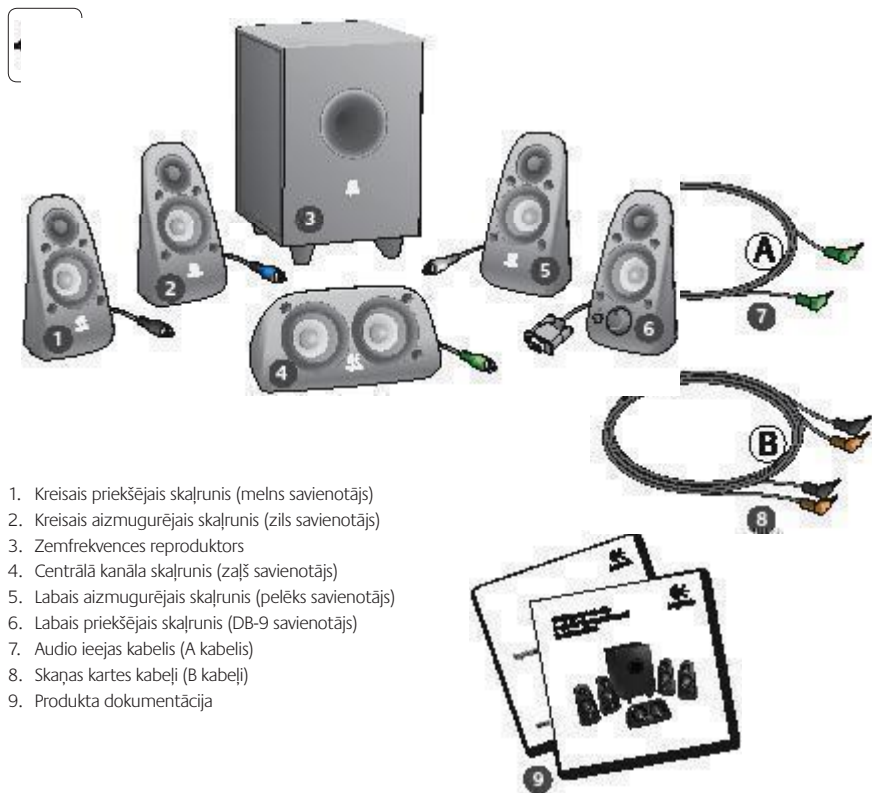

1. Kreisais priekšējais skaļrunis (melns savienotājs)
2. Kreisais aizmugurējais skaļrunis (zils savienotājs)
3. Zemfrekvences reproduktors
4. Centrālā kanāla skaļrunis (zaļš savienotājs)
5. Labais aizmugurējais skaļrunis (pelēks savienotājs)
6. Labais priekšējais skaļrunis (DB-9 savienotājs)
7. Audio ieejas kabelis (A kabelis)
8. Skaņas kartes kabeli (B kabeli)
9. Produkta dokumentācija



1



### Savienojumi/vadības ierīces

1. Basu līmenis
2. Audio avota ievades ligzdas (zaļa, melna, oranža)
3. Audio avota ievades ligzdas (balta, sarkana)
4. Labā priekšējā skaļruņa ports (RS-232)
5. Skaļruņu ligzdas (kreisā priekšējā: melna, kreisā aizmugurējā: zila, centrālā: zaļa, labā aizmugurējā: balta)
6. Strāvas vads
7. Ieslēgšanas/izslēgšanas poga
8. Galvenā skaļuma regulēšanas poga: iestatišanai pagrieziet pogu uz kreiso pusi līdz galam
9. 3,5 mm austiņu ligzda: pievienojiet papildu austiņas (skaļruņu skaņa automātiski tiek izslēgta) un pielāgojiet austiņu skaļumu, izmantojot galveno skaļuma regulēšanas pogu



2

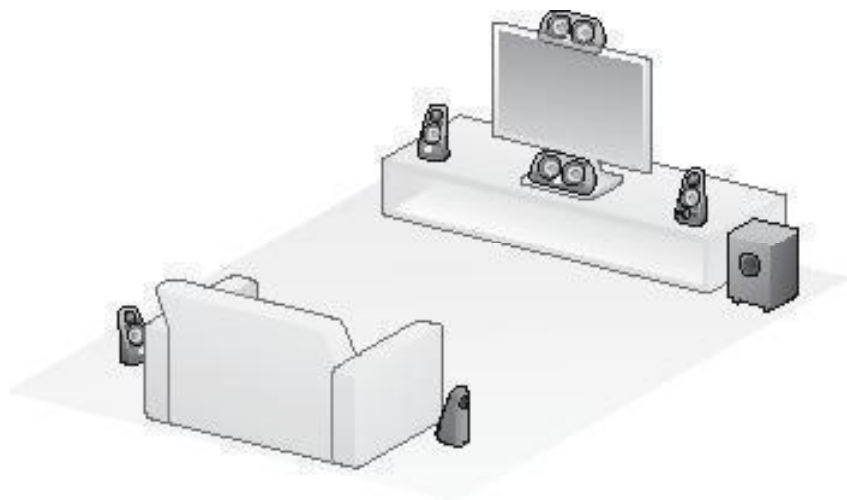

3

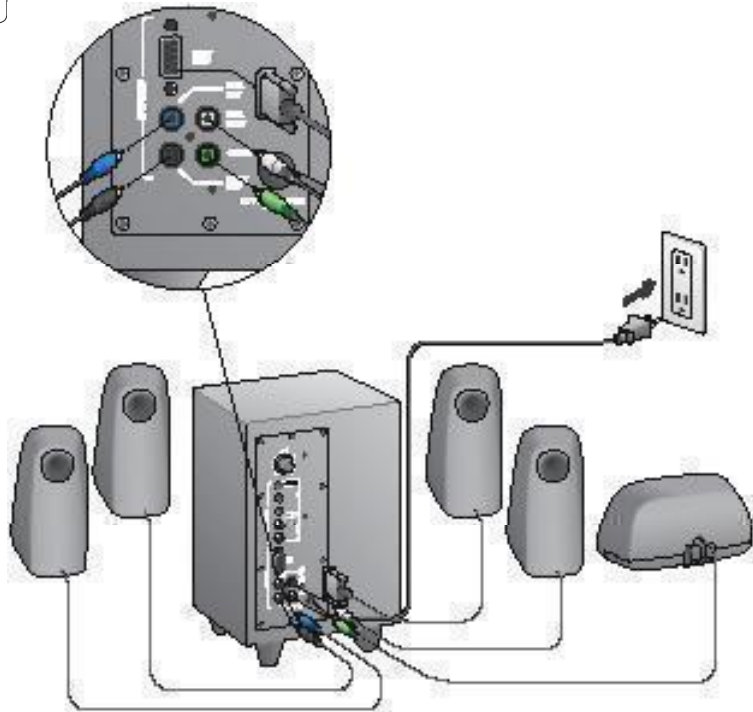

4

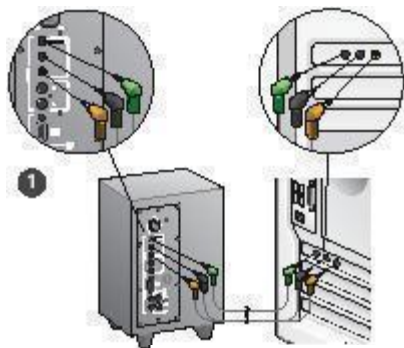

1. Skaņas kartes savienojums (5.1 telpiskā skaņa): izmantojiet gan A, gan B kabelus.
2. Stereo savienojums: izmantojiet A kabeli, lai izveidotu savienojumu ar klēpj datoriem, MP3 atskaņotājiem un galddatoriem, kuros ir stereo skaņas kartes.
3. Spēļu konsoles savienojums: izmantojiet RCA kabelus (nav iekļauti komplektācijā).

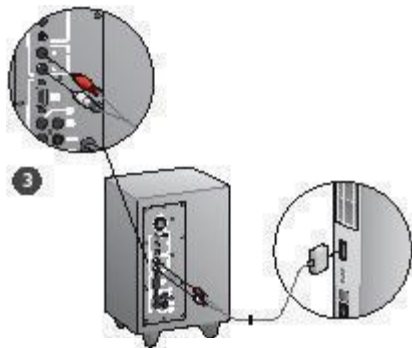
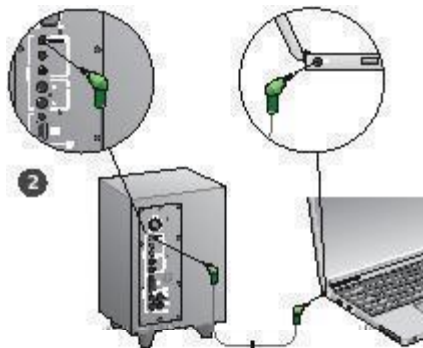

## 5

**Sistēmas ieslēgšana un multivides palaišana**

- Ieslēdziet skaļruņu sistēmu.
- Iestatiet skaļumu pozīcijā, kas atbilst pulksteņa rādījumam 9:00; pēc tam pielāgojiet pēc vajadzības.
- Pārbaudiet basu līmeni un iestatiet to pozīcijā, kas atbilst pulksteņa rādījumam 12:00; pēc tam pielāgojiet pēc vajadzības.
- Ieslēdziet avotu (galddatoru, klēpdatoru, MP3 atskaņotāju vai spēļu konsoli/TV) un palaidiet multividi.



## Palīdzība uzstādīšanā

### Ja skaļruņu sistēma neieslēdzas

- Nospiediet ieslēgšanas pogu, kas atrodas uz labā priekšējā skaļruņa. Iedeģies virs ieslēgšanas pogas esošais indikators.
- Pārbaudiet RS-232 savienojumu no labā priekšējā skaļruņa uz zemfrekvences reproduktora aizmuguri.
- Pamēģiniet pievienot zemfrekvences reproduktoru citai mainstrāvas kontaktligzdai.
- Ja izmantojat pagarinātāju, pārbaudiet un atiestatiet pārsprieguma aizsargierīci, ja tā ir atslēgta.
- Vai slēgējkārtā, kas vada strāvu uz mainstrāvas kontaktligzdu, ir atslēgta? Ja varat piekļūt mājas sadales dēlim, pārbaudiet, vai nav atslēgušas slēgējkārtas, vai līdziet palīdzību kvalificētam elektriķim.

### Ja viens vai vairāki skaļruņi neskan pietiekami skaļi vai skaņas nav vispār

- Pagrieziet skaļuma regulēšanas pogu, kas atrodas uz labā priekšējā skaļruņa, stāvoklī, kas atbilst pulksteņa rādījumam 12:00.
- Ja austiņas ir pievienotas labajam priekšējam skaļrunim, atvienojiet tās. Pievienojot austiņas, skaļruņu sistēmas atskaņotā skaņa tiek izslēgta.
- Pārbaudiet visus skaļruņu savienojumus. Pārbaudiet, vai kreisais priekšējais skaļrunis ir pievienots melnajai zemfrekvences reproduktora aizmugurē esošajai RCA ligzdai (skatiet 3. darbību uzstādīšanas instrukcijās). Visi skaļruņu kabuļi savienotāji ir kārtīgi jāievieto to zemfrekvences reproduktora aizmugurē esošajās iezes ligzdās. Lai to izdarītu pareizi, kabuļu savienotāji un to atbiecīgās ligzdas zemfrekvences reproduktora aizmugurē ir iezīmētas dažādās krāsās.
- Pārbaudiet ievades audio avota savienojumu (skatiet 4. darbību uzstādīšanas instrukcijās):

**Skaņas kartes savienojums** (5.1 telpiskā skaņa): izmantojiet gan A, gan B kabuļus. Datora skaņas kartei ir jāatbalsta 5.1 telpiskā skaņa un tai jābūt ar zaļu, melnu un oranžu krāsu apzīmētām ievades ligzdām (vai līdzvērtīgām).

**Stereo savienojums:** izmantojiet A kabeli, lai izveidotu savienojumu ar klēpjdatoriem, MP3 atskaņotājiem un galddatoriem, kuros ir stereo skaņas kartes. Lai izveidotu savienojumu ar galddatoru/klēpjdatoru, pievienojiet kabeli līnijās, skaļruņu vai austiņu iezes ligzdai; otru kabuļa galu pievienojiet zaļajai ievades ligzdai zemfrekvences reproduktora aizmugurē.

**Spēļu konsoles savienojums:** izmantojiet RCA kabuļus (nav iekļauti komplektācijā). Pievienojiet RCA kabuļus sarkanajai un baltajai RCA ievades ligzdai zemfrekvences reproduktora aizmugurē.

- Ja lietojat datoru, pārbaudiet skaļuma un balans vadības ierīces datora multivides lietojumprogrammā un datora operētājsistēmā (plašāku informāciju skatiet sadaļā Operētājsistēmas skaļuma/balansa vadības ierīču pārbaude).
- Lai izveidotu savienojumu ar PS3 spēļu konsoli, skatiet izvades iestatījumu (plašāku informāciju skatiet sadaļā Skaņas ievades iestatījumi PS3 spēļu konsolē).
- Aizveriet multivides lietojumprogrammu (datorā/spēļu konsolē) un pēc tam palaidiet to atkārtoti.
- Pievienojiet skaļruņus citam audio avotam (piemēram, MP3 atskaņotājam). Ja skaļruņi darbojas, iespējams, ka problēmas iemesls ir datora (vai spēļu konsoles) skaņas karte.

### Operētājsistēmas skaļuma/balansa vadības ierīču pārbaude

- Sistēmā Windows® XP:** dodieties uz **Start/Control Panel/Sounds and Audio Devices/Audio** (Sākt/Vadības panelis/Skaņas un audio ierīces/cilni Audio). Kā skaņas atskaņošanas ierīci atlasiet savu skaņas karti. Izvēlieties cilni **Skaļums** un pielāgojiet Volume slidni. Neatīsiet opciju Mute (Izslēgt skaņu).
- Sistēmā Windows® Vista un Windows® 7:** dodieties uz **Start/Control Panel/Sounds/Playback Devices** (Sākt/Vadības panelis/Skaņas/cilni Atskaņošanas ierīces). Kā skaņas atskaņošanas ierīci atlasiet savu skaņas karti. Pārliecinieties, vai skaļruņa ikona nenorāda, ka ir izslēgta skaņa.
- Sistēmā Mac OS® X:** atveriet **System Preferences** (Sistēmas preferences) un atlasiet cilni **Sound/Output** (Skaņa/izvade). Kā skaņas izvades ierīci atlasiet savu skaņas karti un pielāgojiet Output Volume slidni. Pārbaudiet, vai nav atzīmēta izvērles rūtiņa Mute (Izslēgt skaņu).

### Skaņas izvades iestatījumu pārbaude PS3 spēļu konsolē

- Ieslēdziet PS3 spēļu konsoli un izmantojiet spēles vadāmierīci un XrossMediaBar (XMB), lai norādītu audio izvades iestatījumus.
- Dodieties uz **Sound Settings/Audio Output Settings/Audio Input Connector** (Skaņas iestatījumi/Audio izvades iestatījumi/Audio ievades savienotājs). Izvēlieties attēlu, kurā attēlots sarkanais baltais RCA stereo kabelis. Aizveriet Izvēlni Sound Settings (Skaņas iestatījumi) un XMB.
- Plašāku informāciju skatiet PS3 spēļu konsoles dokumentācijā.

## Kādas ir jūsu domas?

Lūdzu, atvēliet nedaudz laika, lai mums tās izklāstītu.  
Paldies, ka iegādājāties mūsu produktu.\*

**Logitech** Customer Survey

**Tell us what you think.**  
Here's your chance. Tell us what you like and what we can improve. Be honest. What you think is directly linked to what we do.

- Location  
Click to Select
- Product category  
Click to Select
- Product  
Select a product family above before proceed

You've owned your product for  
Click to Select

• How likely are you to recommend this product to your friends, colleagues or family?  
Not at all likely 0 1 2 3 4 5 6 7 8 9 10 Extremely likely

• Indicates required information **Next**

1 of 2

Terms of Use Privacy Security Subscribe Copyright © 2009 Logitech. All rights reserved.

[www.logitech.com/jithink](http://www.logitech.com/jithink)

\* Šeit redzamās klientu aptaujas paraugs ir angļu valodā. Logitech vietnē ir pieejama informācija daudzās valodās.



1. Kairysis priekinis garsiakalbis (juoda jungtis)
2. Kairysis galinis garsiakalbis (mėlyna jungtis)
3. Žemųjų dažnių garsiakalbis
4. Centrinis garsiakalbis (žalia jungtis)
5. Dešinysis galinis garsiakalbis (pilka jungtis)
6. Dešinysis priekinis garsiakalbis (DB-9 jungtis)
7. Garso įvesties laidas (A laidas)
8. Garso plokštės laidas (B laidas)
9. Gaminio dokumentacija



1



### Jungtys / valdymas

1. Žemųjų dažnių lygis
2. Garso šaltinio įvesties lizdai (žalias, juodas, oranžinis)
3. Garso šaltinio įvesties lizdai (baltas, raudonas)
4. Dešinysis priekinis garsiakalbis (RS-232)
5. Garsiakalbių lizdai (kairysis priekinis = juodas, kairysis galinis = mėlynas, centrinis = žalias, dešinysis galinis = baltas)
6. Maitinimo laidas
7. Įjungimo / išjungimo mygtukas
8. Bendrasis garsumas; pasukite rankenėlę kuo daugiau į kairę ir nustatykite
9. 3,5 mm ausinių lizdas: prijunkite papildomas ausines, garsiakalbiai nutildomi automatiškai, tada nustatykite ausinių garsumą naudodami bendrojo garsumo valdiklį



2

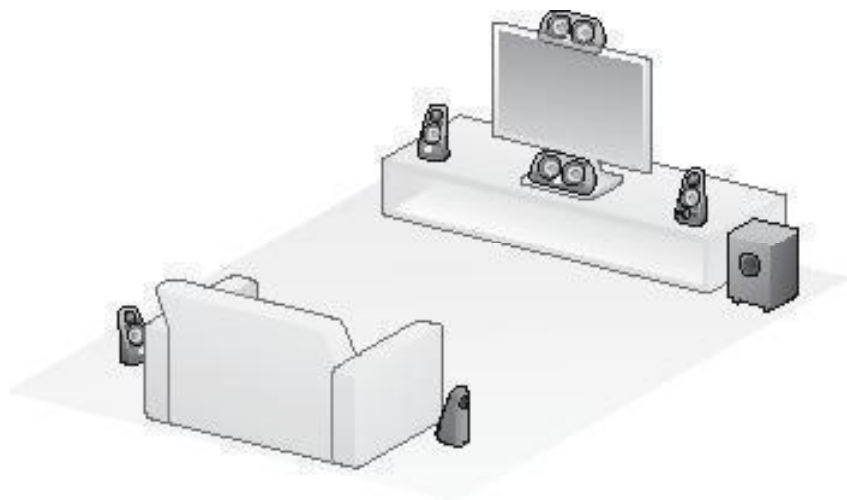

3

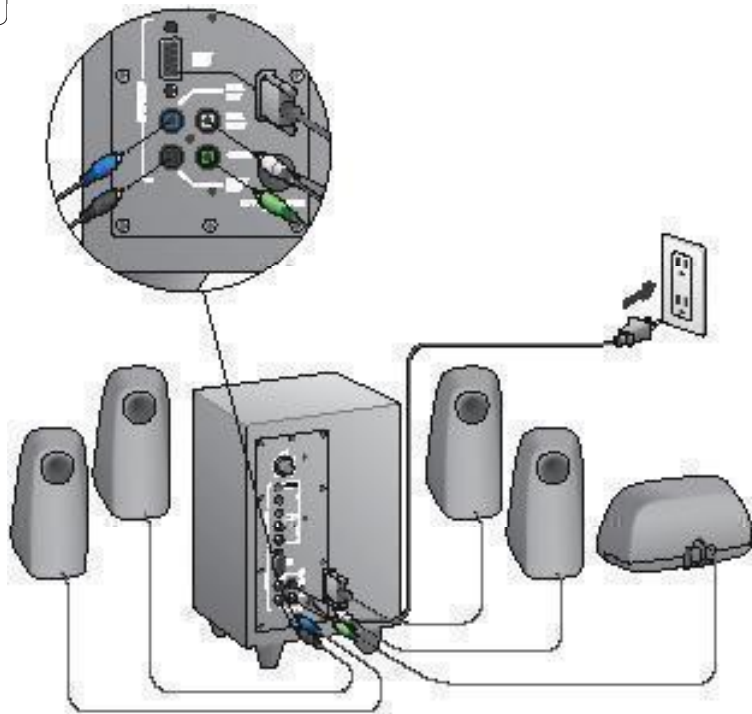

4

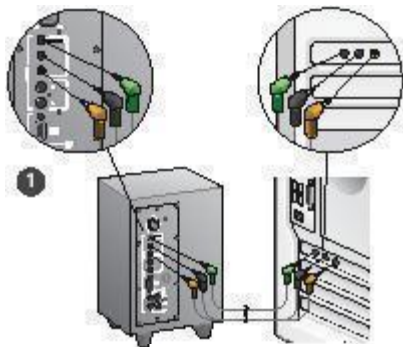

1. Garso plokštės jungtis (5.1 erdvinis garas): naudokite A ir B laidą.
2. Stereofoninio garso jungtis: naudokite A laidą ir prijunkite prie nešiojamųjų kompiuterių, MP3 grotuvų ir staliųjų kompiuterių su stereofoninio garso plokštėmis.
3. Žaidimų konsolės jungtis: naudokite stereofoninio RCA laidą (išigyjamas atskirai).

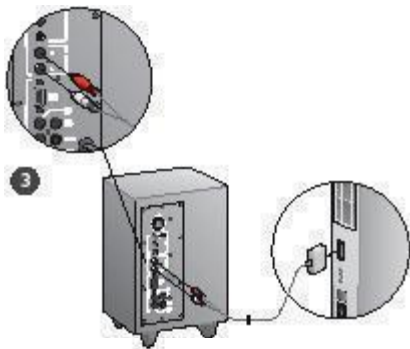
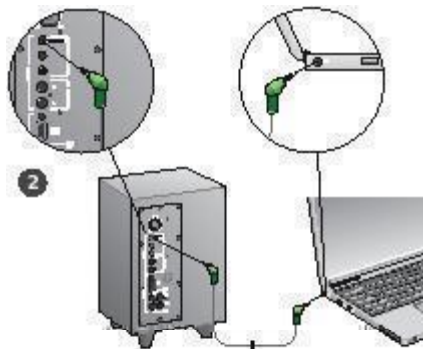

## 5

**Ijunkite sistemą ir paleiskite mediją**

- Ijunkite garsiakalbių sistemą.
- Norėdami įjungti nustatykite garsumo valdiklį ties devintos valandos padėtimi, tada sureguliuokite garsumą.
- Patikrinkite žemųjų dažnių garsų lygį ir nustatykite jų valdiklį ties devintos valandos padėtimi, tada sureguliuokite.
- Ijunkite šaltinį (stalinį ar nešiojamąjį kompiuterį, MP3 grotuvą ar žaidimų konsolę / televizorių) ir paleiskite mediją.



## Sąrankos žinynas

### Garsiakalbių sistema neįsijungia?

- Paspauskite maitinimo mygtuką, esantį dešiniajame priekiniame garsiakalbyje. Virš maitinimo mygtuko turi užsidegti indikatorius.
- Patikrinkite RS-232 jungtį su dešinioju priekiniu garsiakalbiu, esančiu už žemųjų dažnių garsiakalbio.
- Pabandykite žemųjų dažnių garsiakalbį prijungti prie kito kintamosios srovės šaltinio lizdo.
- Jei naudojate ilginatuvą, patikrinkite viršštampio saugiklį ir, jei jis išjungtas, įjunkite.
- Ar išjungtas grandinės išjungiklis, kontroliuojantis srovę į kintamosios srovės lizdą? Jei galite priėti prie namų elektros skydinės, patikrinkite, ar yra išjungtų išjungiklių, arba pasikvieskite kvalifikuotą elektriką.

### Vienas arba keli garsiakalbiai skleidžia mažai garso arba visai jo neskleidžia?

- Pasukite dešiniojo priekinio garsiakalbio garsumo rankenėlę į 12 valandos padėtį.
- Jei ausinės prijungtos prie dešiniojo priekinio garsiakalbio, atjunkite jas. Garsiakalbių sistemos garsas nutildomas prijungus ausines.
- Patikrinkite visų garsiakalbių jungtis. Patikrinkite, ar kairysis priekinis garsiakalbis prijungtas prie juodo žemųjų dažnių garsiakalbio gale esančio RCA lizdo. (Žr. s rankos instrukcijų 3 veiksma.) Visų garsiakalbių laidų jungtys turi būti iki galo prijungtos prie išvesties lizdų, esančių žemųjų dažnių garsiakalbio gale. Laidų jungtys ir atitinkami žemųjų dažnių garsiakalbio lizdai pažymėti spalvomis, kad galėtumėte juos tinkamai sujungti.
- Patikrinkite įvesties garso šaltinio jungtį (žr. sąrankos instrukcijų 4 veiksma):

**Garso plokštės jungtis** (5.1 erdvinis garsas): naudokite A ir B laidą. Kompiuterio garso plokštė turi palaikyti 5.1 kanalo funkciją ir joje turi būti žalias, juodas ir oranžinis išvesties lizdai arba panašūs į juos.

**Stereofoninio garso jungtis**: naudokite A laidą ir prijunkite prie nešiojamųjų kompiuterių, MP3 grotuvų ir stalinių kompiuterių su stereofoninio garso plokštėmis. Jungdami prie stalinio arba nešiojamojo kompiuterio, laidąjunkite prie linijos signalo, garsiakalbių arba ausinių išvesties lizdo; kitą laidąjunkite prie žemųjų dažnių garsiakalbio gale esančio žalio įvesties lizdo.

**Žaidimų konsolės jungtis**: naudokite stereofoninio RCA laidą (įsigyjamas atskirai). RCA laidusjunkite prie raudono ir balto žemųjų dažnių garsiakalbio gale esančio RCA įvesties lizdo.

- Jei naudojate kompiuterių, patikrinkite kompiuterio medijos programos ir operacinės sistemos garsumo ir balanso valdiklius. (Norėdami gauti daugiau informacijos, žr. Operacinės sistemos garsumo / balanso valdiklių patikrinimas.)
- Jei naudojate PS3 žaidimų konsolę, patikrinkite išvesties nustatymus. (Norėdami gauti daugiau informacijos, žr. Jei naudojate PS3 žaidimų konsolę, patikrinkite išvesties nustatymus.)
- Uždarykite medijos programą (kompiuteryje / žaidimų konsolėje), tada vėl ją paleiskite.
- Prijunkite garsiakalbius prie kito garso šaltinio (pvz., MP3 grotuvo). Jei jie veikia, priežastis gali būti su jūsų kompiuterio garso plokšte (arba žaidimų konsole) susijusi problema.

### Operacinės sistemos garsumo / balanso valdiklių patikrinimas

- **„Windows® XP“**: eikite į **Pradėti / Valdymo skydas / Garsas ir garso įrenginiai / skirtuką „Garsas“**. Pasirinkite savo garso plokštę kaip garso atkūrimo įrenginį. Pasirinkite skirtuką **Garsumas** ir reguliuokite garsumo slankiklį. Nesirinkite parinkties „Nutildyti“.
- **„Windows® Vista“ ir „Windows® 7“**: eikite į **Pradėti / Valdymo skydas / Garsai / skirtuką „Atkūrimo įrenginiai“**. Pasirinkite savo garso plokštę kaip garso atkūrimo įrenginį. Patikrinkite, ar garsiakalbio piktograma nerodo, kad garsas yra nutildytas.
- **„Mac OS® X“**: atidarykite **System Preferences** (Sistemos nuostatos) ir pasirinkite skirtuką **Sound/Output** (Garsas / Išvestis). Pasirinkite garso plokštę kaip garso išvesties įrenginį ir koreguokite išvesties garsumo slankiklį. Patikrinkite, ar nėra pažymėtas nutildymo langelis.

### PS3 žaidimų konsolės garso išvesties nustatymų patikrinimas

- Įjungę PS3 žaidimų pulto valdikliu ir „XrossMediaBar“ (XMB) nustatykite garso išvesties nustatymus.
- Eikite į **Sound Settings / Audio Output Settings / Audio Input Connector** (Garso nustatymai / Garso išvesties nustatymai / Garso įvesties jungtis). Pasirinkite paveikslėlį, kuriame matomi raudonas ir baltas RCA stereofoninio garso laidai. Išseikite iš „Sound Settings“ (Garso nustatymų) ir XMB.
- Norėdami gauti daugiau informacijos, žr. PS3 žaidimų konsolės dokumentaciją.

## Ką manote?

Skirkite mums minutėlę ir pasakykite.  
Dėkojame, kad įsigijote mūsų gaminį.\*

**Logitech** Customer Survey

**Tell us what you think.**  
Here's your chance. Tell us what you like and what we can improve. Be honest. What you think is directly linked to what we do.

- Location  
Click to Select
- Product category  
Click to Select
- Product  
Select a product family above before proceed

You've owned your product for  
Click to Select

• How likely are you to recommend this product to your friends, colleagues or family?  
Not at all likely 0 1 2 3 4 5 6 7 8 9 10 Extremely likely

• Indicates required information Next

1 of 2

Terms of Use Privacy Security Subscribe Copyright © 2009 Logitech. All rights reserved.

[www.logitech.com/ithink](http://www.logitech.com/ithink)

\* Čia pateikiamas angliškasis kliento apklausos pavyzdys. „Logitech“ svetainėje galite naudotis daugeliu kalbų.

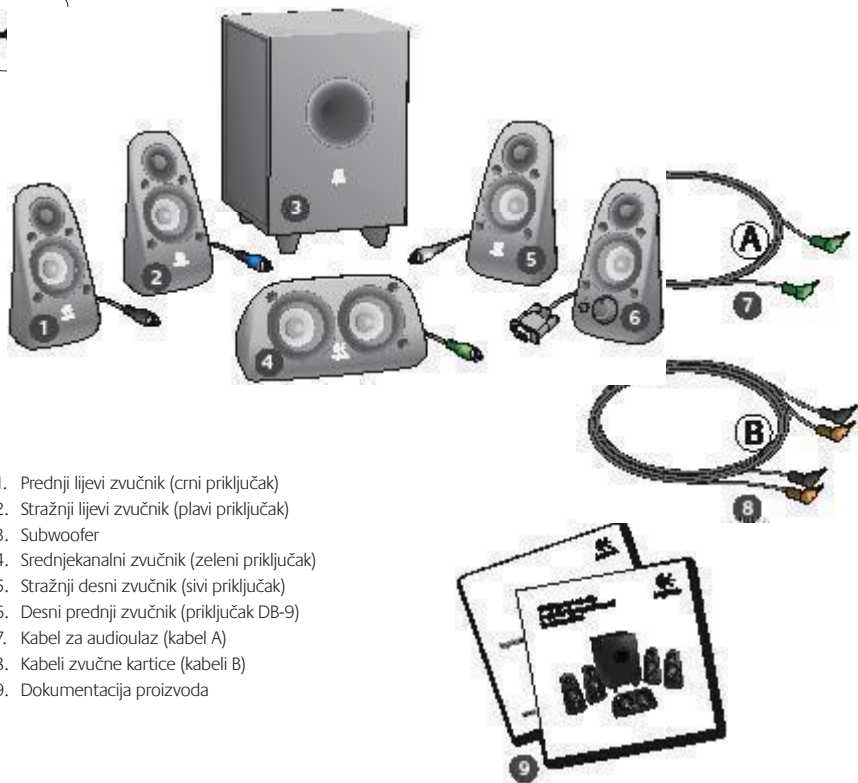

1. Prednji lijevi zvučnik (crni priključak)
2. Stražnji lijevi zvučnik (plavi priključak)
3. Subwoofer
4. Srednjekanalni zvučnik (zeleni priključak)
5. Stražnji desni zvučnik (sivi priključak)
6. Desni prednji zvučnik (priključak DB-9)
7. Kabel za audioulaz (kabel A)
8. Kabeli zvučne kartice (kabeli B)
9. Dokumentacija proizvođača



1



### Povezivanje/kontrole

1. Razina basa
2. Priklučnice za izvor audioulaza (zeleni, crni, narančasti)
3. Priklučnice za izvor audioulaza (bijeli, crveni)
4. Priklučnica za desni prednji zvučnik (priključak RS-232)
5. Priklučnice za zvučnike (lijevi prednji = crni, lijevi stražnji = plavi, središnji = zeleni, desni stražnji = bijeli)
6. Kabel napajanja
7. Gumb za uključivanje/isključivanje napajanja
8. Glavni upravljač glasnoće – zakrenite gumb do kraja ulijevo za postavljanje
9. 3,5-mm priključnica za slušalice: priključivanje dodatnih slušalica, automatsko isključivanje zvuka iz zvučnika i prilagođavanje glasnoće slušalica pomoću glavnog upravljača glasnoće



2

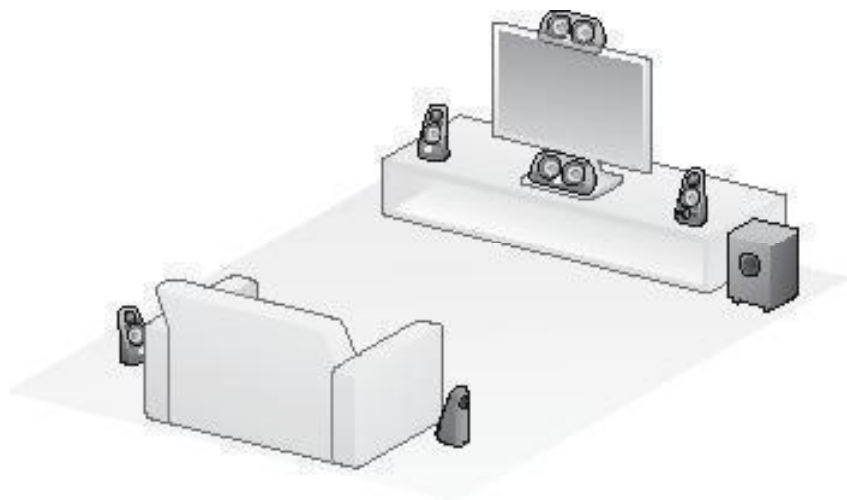

3

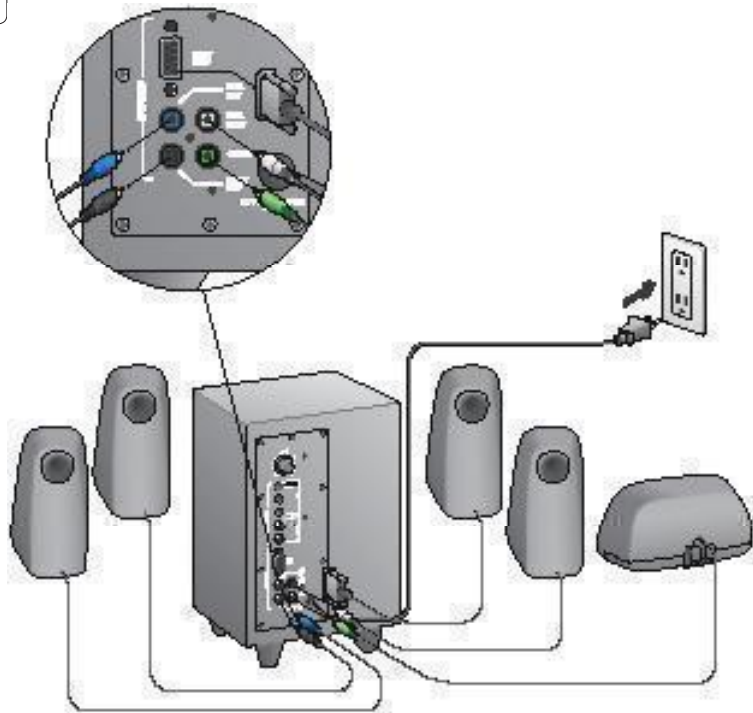

4

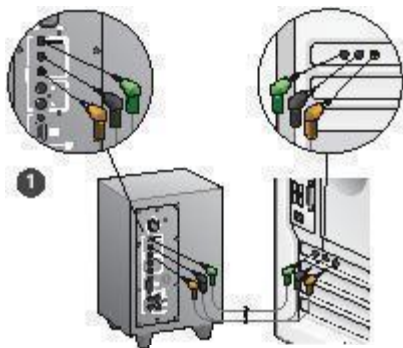

1. Povezivanje zvučne kartice (zvuk 5.1 surround): Koristite i kabele A i B.
2. Stereoveza: kabel A koristite za povezivanje s prijenosnim računalima, MP3 reproduktorima i stolnim računalima sa stereo zvučnim karticama.
3. Povezivanje igraće konzole: koristite RCA stereokabele (nisu dio paketa).

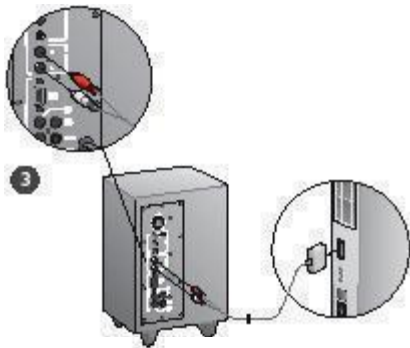
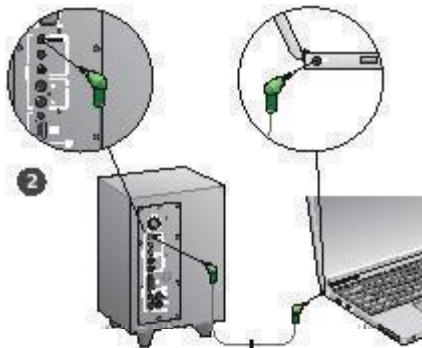

## 5

**Pokretanje sustava i medija**

- Uključite zvučnički sustav.
- Glasnoću za početak postavite u položaj kazaljke na satu u 9 sati, a nakon toga prilagođavajte po potrebi.
- Provjerite razinu basa i postavite ga u položaj kazaljke na satu u 12 sati, a nakon toga prilagođavajte po potrebi.
- Uključite izvor (stolno računalo, MP3 reproduktor ili igraću konzolu/TV) i pokrenite medij.



## Pomoć pri instalaciji

### Zvučnički se sustav ne uključuje?

- Pritisnite gumb za napajanje na prednjem desnom zvučniku. LED lampica iznad gumba za napajanje mora svijetliti.
- Provjerite vezu RS-232 od prednjeg desnog zvučnika do stražnje strane subwoofera.
- Pokušajte subwoofer priključiti u neku drugu zidnu utičnicu.
- Ako koristite razdvajnik napajanja, provjerite i ponovno postavite zaštitu od izboja ako je iskočila.
- Je li automatski prekidač električnog kruga koji upravlja napajanjem iz zidne utičnice iskočio? Ako imate pristup razvodnoj kutiji, potražite prekidače električnog kruga koji su iskočili (ili neka to učini izučeni električar).

### Jedan ili više zvučnika reproduciraju slab zvuk ili ga uopće ne reproduciraju?

- Zakrenite gumb za glasnoću na prednjem desnom zvučniku u položaj kazaljke na satu u 12 sati.
- Ako su slušalice priključene u prednji desni zvučnik, odspojite ih. Zvuk se ne reproducira iz zvučničkog sustava kada su priključene slušalice.
- Provjerite sve veze zvučnika. Provjerite je li lijevi prednji zvučnik priključen u crni RCA utor na stražnjoj strani subwoofera. (Pogledajte 3. korak uputa za postavljanje.) Sve kabelski priključci zvučnika moraju biti potpuno umetnuti na svoje mjesto u priključnice na stražnjoj strani subwoofera. Priključci kabela i odgovarajuće priključnice subwoofera poklapaju se po boji radi ispravnog povezivanja.
- Provjerite vezu ulaznog audioizvora (pogledajte 4. korak uputa za postavljanje):

#### Povezivanje zvučne kartice (zvuk 5.1 surround):

koristite i kabel A i kabel B. Zvučna kartica računala mora podržavati zvuk 5.1 te imati zelenu, crnu i narančastu izlaznu priključnicu ili njihove ekvivalente.

**Stereoveza:** kabel A koristite za povezivanje s prijenosnim računalima, MP3 reproduktorima i stolnim računalima sa stereo zvučnim karticama. Za stolno/prijenosno računalo: kabel priključite u linjsku izlaznu utičnicu, utičnicu zvučnika ili slušalica, a drugi kraj kabela priključite u zelenu ulaznu priključnicu na stražnjoj strani subwoofera.

**Povezivanje igraće konzole:** koristite RCA stereokabel (nisu dio paketa). RCA kabele priključite u crvenu i bijelu RCA ulaznu priključnicu na stražnjoj strani subwoofera.

- Ako koristite računalo, provjerite kontrole glasnoće i balansa u medijskoj aplikaciji i operacijskom sustavu računala. (Dodatne informacije potražite u odeljku Provjera kontrola glasnoće/balansa operacijskog sustava.)
- Za igraću konzolu PS3: provjerite izlazne postavke. (Dodatne informacije potražite u odeljku Provjera postavki izlaza zvuka za igru u konzolu PS3.)
- Zatvorite medijsku aplikaciju (na računalu/igračoj konzoli), a potom je ponovno pokrenite.
- Povežite zvučnike s nekim drugim audioizvorom (npr. MP3 reproduktorom). Ako zvučnici funkcioniraju, problem možda uzrokuje zvučna kartica računala (ili igraće konzole).

### Provjera kontrola glasnoće/balansa operacijskog sustava

- **Windows® XP:** kliknite **Start / Control Panel / Sounds and Audio Devices / Audio** (Start / Upravljačka ploča / Zvukovi i audiouređaji / Audio). Odaberite zvučnu karticu kao uređaj za reprodukciju zvuka. Odaberite karticu **Glasnoća** i prilagodite klizač za glasnoću. Nemojte odabrati mogućnost za isključivanje zvuka.
- **Windows® Vista i Windows® 7:** idite na **Start / Control Panel / Sounds / Playback Devices** (Start / Upravljačka ploča / Zvukovi / Uređaji za reprodukciju). Odaberite zvučnu karticu kao uređaj za reprodukciju zvuka. Provjerite ne označava li ikona zvučnika da je zvuk isključen.
- **Mac OS® X:** otvorite **System Preferences** (Preferencije sustava) i odaberite karticu **Sound/Output** (Zvuk/Izlaz). Odaberite zvučnu karticu kao izlazni zvučni uređaj i prilagodite klizač izlazne glasnoće. Provjerite nije li potvrđen okvir za isključivanje zvuka.

### Provjera postavki izlaza zvuka za igraću konzolu PS3

- Kada je PS3 uključen, koristite kontroler upravljača za igru i XrossMediaBar (XMB) da biste zadali postavke audioizlaza.
- Kliknite **Sound Settings / Audio Output Settings / Audio Input Connector** (Postavke zvuka / Postavke audioizlaza / Priključak audioulaza). Odaberite sliku koja prikazuje crveni i bijeli RCA stereokabel. Izadite iz postavki zvuka i XMB-a.
- Dodatne informacije potražite u dokumentaciji igraće konzole PS3.

## Što mislite?

Odvojite nekoliko minuta i recite nam svoje mišljenje.  
Zahvaljujemo vam na kupnji našeg proizvoda.\*

**Logitech** Customer Survey

**Tell us what you think.**  
Here's your chance. Tell us what you like and what we can improve. Be honest. What you think is directly linked to what we do.

- Location  
[Click to Select]
- Product category  
[Click to Select]
- Product  
[Select a product family above before proceed]

You've owned your product for  
[Click to Select]

• How likely are you to recommend this product to your friends, colleagues or family?  
Not at all likely 0 1 2 3 4 5 6 7 8 9 10 Extremely likely

• Indicates required information [Next]

1 of 2

Terms of Use Privacy Security Subscribe Copyright © 2009 Logitech. All rights reserved.

[www.logitech.com/jithink](http://www.logitech.com/jithink)

\* Ogljedna anketa za korisnike koja je ovdje prikazana na engleskom je jeziku. Logitech podržava mnoge jezike na svojem web-mjestu.

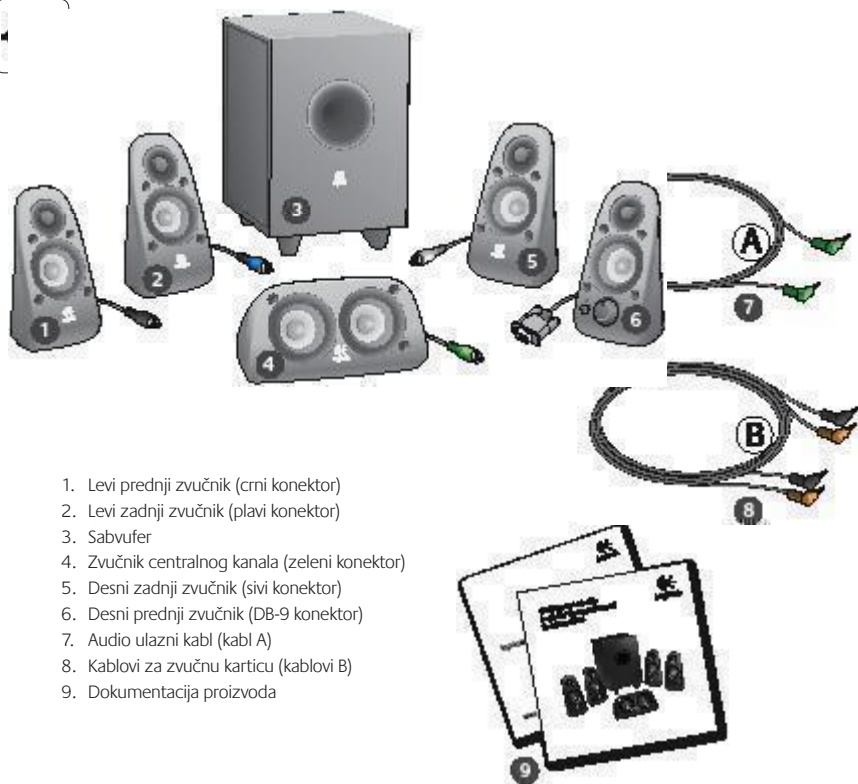

1. Levi prednji zvučnik (crni konektor)
2. Levi zadnji zvučnik (plavi konektor)
3. Sabvufer
4. Zvučnik centralnog kanala (zeleni konektor)
5. Desni zadnji zvučnik (sivi konektor)
6. Desni prednji zvučnik (DB-9 konektor)
7. Audio ulazni kabl (kabl A)
8. Kablovi za zvučnu karticu (kablovi B)
9. Dokumentacija proizvođača



1



### Veze/kontrolne

1. Nivo basa
2. Ulazni konektori za izvor zvuka (zeleni, crni, narandžasti)
3. Ulazni konektori za izvor zvuka (beli, crveni)
4. Port desnog prednjeg zvučnika (RS-232)
5. Konektori za zvučnike (levi prednji = crni, levi zadnji = plavi, centralni = zeleni, desni zadnji = beli)
6. Kabl za napajanje
7. Dugme za uključivanje/isključivanje napajanja
8. Okrenite glavno dugme za jačinu zvuka nalevo do kraja za podešavanje
9. Konektor od 3,5 mm za slušalice: povežite opcionalne slušalice, zvuk sa zvučnika se automatski isključuje i prilagodite jačinu zvuka slušalica pomoću glavnog dugmeta za jačinu zvuka



2

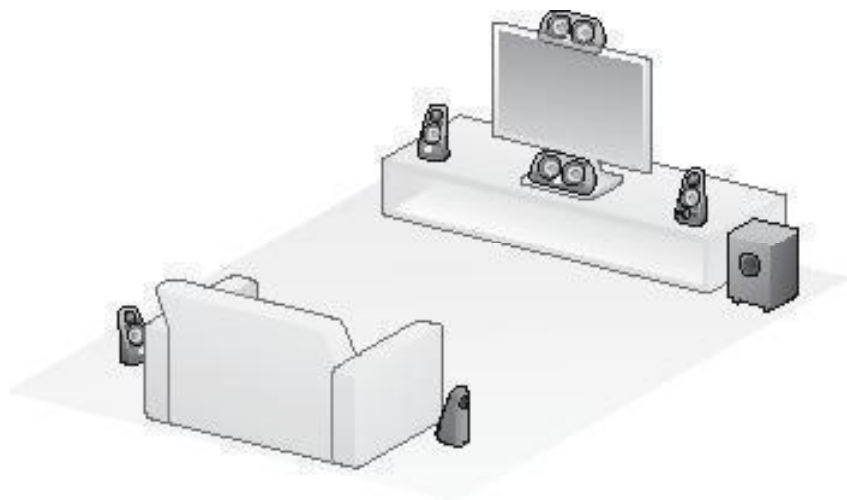

3

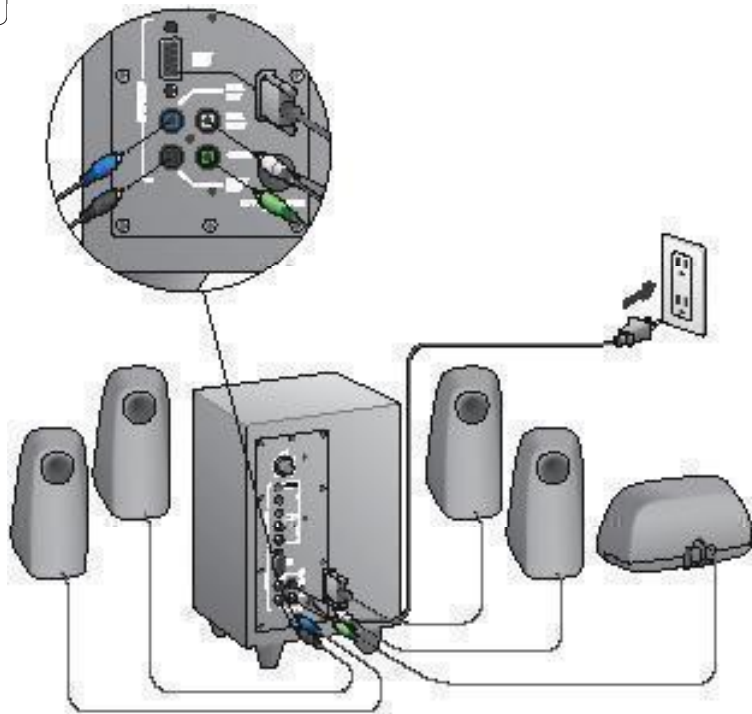

4

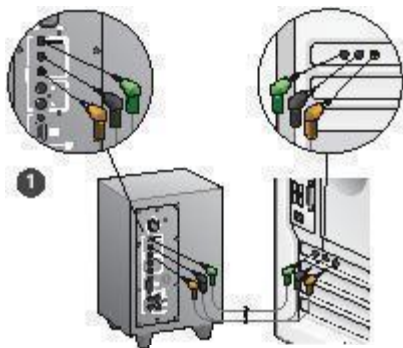

1. Veza sa zvučnom karticom (5.1 prostorni zvuk): koristite kabl A i B.
2. Stereo veza: koristite kabl A za povezivanje sa laptop računarima, MP3 plejerima i stonim računarima sa stereo zvučnim karticama.
3. Veza sa konzolom za igru: koristite stereo RCA kablove (nisu uključeni).

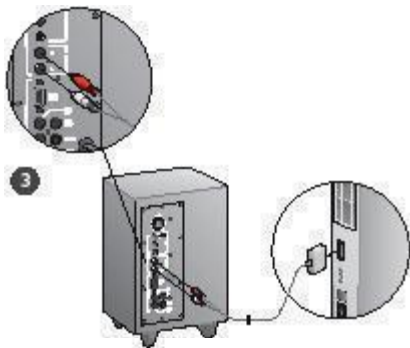
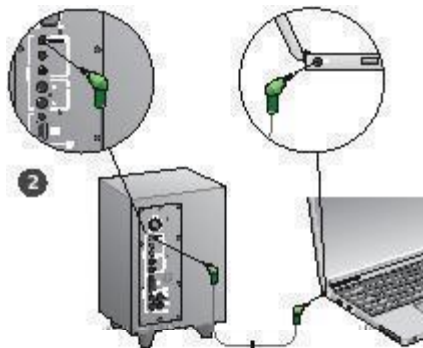

## 5

**Uključivanje sistema i pokretanje medija**

- Uključite sistem zvučnika.
- Okrenite dugme za jačinu zvuka na položaj koji odgovara položaju za devet časova na satu, a kasnije ga prilagodite po potrebi.
- Proverite nivo basa i postavite ga na položaj koji odgovara položaju za dvanaest časova na satu, a kasnije ga prilagodite po potrebi.
- Uključite izvor (stoni računar, laptop, MP3 plejer ili konzola za igru/TV) i pokrenite medije.



## Pomoć sa podešavanjem

### Sistem zvučnika se ne uključuje?

- Pritisnite dugme za napajanje na desnom prednjem zvučniku. LED iznad dugmeta za napajanje bi trebalo da svetli.
- Proverite RS-232 vezu između desnog prednjeg zvučnika i pozadine sabvufera.
- Pokušajte da priključite sabvufer u drugu utičnicu.
- Ako koristite produžni kabl, proverite i poništite naponsku zaštitu ukoliko se je aktivirala.
- Da li se je aktivirao osigurač koji kontrolise napajanje utičnice? Ako imate pristup kućnoj razvodnoj kutiji, proverite da li su se neki osigurači aktivirali ili neka to umesto vas uradi obučeni električar.

### Jedan ili više zvučnika proizvode slab zvuk ili ga uopšte ne proizvode?

- Okrenite dugme za jačinu zvuka na desnom prednjem zvučniku na položaj koji odgovara položaju za 12 časova na satu.
- Ako su u desni prednji zvučnik priključene slušalice, isključite ih. Zvuk iz sistema zvučnika se isključuje kada se priključe slušalice.
- Proverite sve veze zvučnika. Uverite se da je levi prednji zvučnik priključen u crni RCA konektor na pozadini sabvufera. (Pogledajte 3. korak u uputstvima za podešavanje.) Svi konektori kablova zvučnika moraju biti uključeni u izlazne konektore na pozadini sabvufera. Konektori kablova i odgovarajući konektori na sabvuferu označeni su bojom radi ispravnog povezivanja.
- Proverite vezu sa ulaznim izvorom zvuka (pogledajte 4. korak uputstava za podešavanje):

**Veza sa zvučnom karticom** (5.1 prostorni zvuk): koristite kabl A i B. Zvučna kartica na računaru mora biti omogućena za 5.1 i mora imati zeleni, crni i narandžasti izlazni konektor ili njihove ekvivalente.

**Stereo veza:** koristite kabl A za povezivanje sa laptop računarima, MP3 plejerima i stonim računarima sa stereo zvučnim karticama. Za stoni/laptop računar, priključite kabl u linijski izlazni konektor, izlazni konektor za zvučnike ili za slušalice, a drugi kraj kabla priključite u zeleni ulazni konektor na pozadini sabvufera.

**Veza sa konzolom za igru:** koristite stereo RCA kablove (nisu uključeni). Priključite RCA kablove u crveni i beli RCA ulazni konektor na pozadini sabvufera.

- Ako koristite računar, proverite kontrole jačine zvuka i balansa u medijskoj aplikaciji i operativnom sistemu računara. (Više informacija potražite u odeljku Provera kontrola jačine zvuka/balansa u operativnom sistemu.)
- Za PS3 konzole za igru, proverite postavke izlaza. (Više informacija potražite u odeljku Provera postavki izlaza zvuka za PS3 konzolu za igru.)
- Zatvorite medijsku aplikaciju (računar/konzola za igru), a zatim je ponovo pokrenite.
- Povežite zvučnike sa drugim izvorom zvuka (npr. MP3 plejerom). Ako rade, možda zvučna kartica računara (ili konzola za igru) dovodi do problema.

### Provera kontrola jačine zvuka/balansa u operativnom sistemu

- **Windows® XP:** Idite na karticu **Start/Kontrolna tabla/Zvuci i zvučni uređaji/Zvuk**. Izaberite zvučnu karticu kao uređaj za reprodukciju zvuka. Odaberite karticu **Jačina zvuka** i prilagodite klizač „Jačina zvuka“. Nemojte potvrditi izbor u polju za potvrdu „Priguši ton“.
- **Windows® Vista i Windows® 7:** Idite na karticu **Start/Kontrolna tabla/Zvuci/Uređaji za reprodukciju**. Izaberite zvučnu karticu kao uređaj za reprodukciju zvuka. Uverite se da ikona „Zvučnik“ nije privremeno isključena.
- **Mac OS® X:** Otvorite stavku **System Preferences** i izaberite karticu **Sound/Output**. Izaberite zvučnu karticu kao izlazni uređaj za zvuk i prilagodite klizač „Output Volume“. Uverite se da nije potvrđen izbor u polju za potvrdu „Mute“.

### Provera postavki izlaza zvuka za PS3 konzolu za igru

- Dok je PS3 uključen, upotrebite kontroler konzole za igru i XrossMediaBar (XMB) da biste naveli postavke izlaza zvuka.
- Idite na stavku **Sound Settings/Audio Output Settings/Audio Input Connector** (Postavke zvuka/Postavke izlaza zvuka/Ulazni konektor za zvuk). Odaberite sliku koja prikazuje crveni i beli RCA stereo kabl. Zatvorite prozor „Sound Settings“ (Postavke zvuka) i XMB.
- Više informacija potražite u dokumentaciji PS3 konzole za igru.

## Šta vi mislite?

Odvojite malo vremena da nam saopštite.  
Hvala vam što ste kupili naš proizvod.\*

**Logitech** Customer Survey

**Tell us what you think.**  
Here's your chance. Tell us what you like and what we can improve. Be honest. What you think is directly linked to what we do.

- Location  
[Click to Select]
- Product category  
[Click to Select]
- Product  
[Select a product family above before proceed]

You've owned your product for  
[Click to Select]

• How likely are you to recommend this product to your friends, colleagues or family?  
Not at all likely [0] [1] [2] [3] [4] [5] [6] [7] [8] [9] [10] Extremely likely

• Indicates required information [Next]

1 of 2

Terms of Use Privacy Security Subscribe Copyright © 2009 Logitech. All rights reserved.

[www.logitech.com/jithink](http://www.logitech.com/jithink)

\* Uzorak ankete korisnika prikazan ovdje je na engleskom jeziku. Logitech na svojoj Veb lokaciji podržava veliki broj jezika.

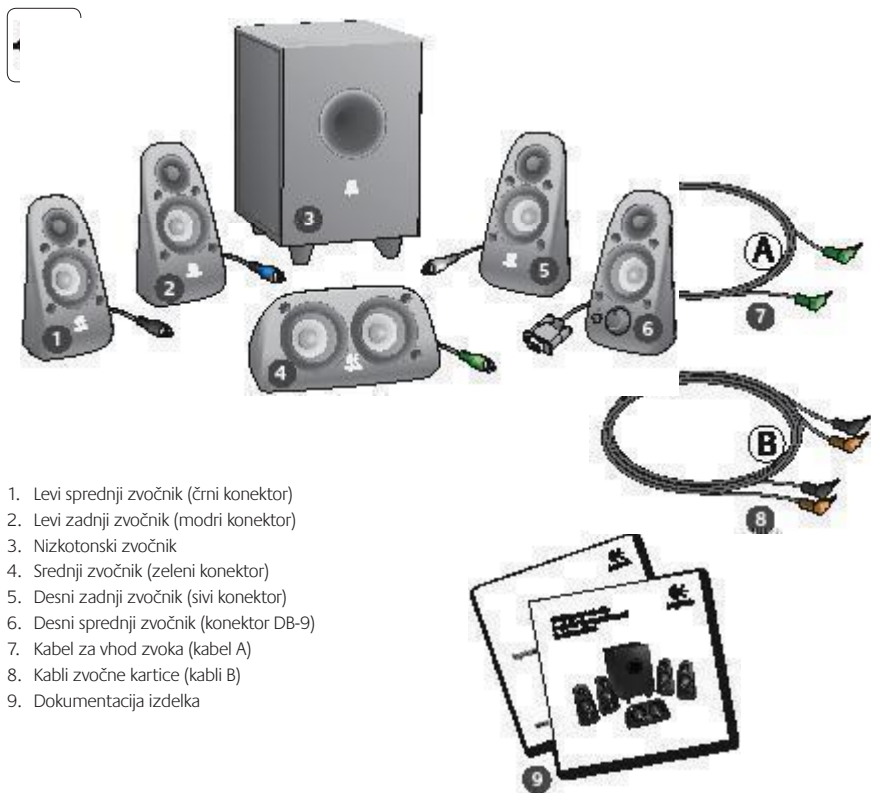

1. Levi sprednji zvočnik (črni konektor)
2. Levi zadnji zvočnik (modri konektor)
3. Nizkotonski zvočnik
4. Srednji zvočnik (zeleni konektor)
5. Desni zadnji zvočnik (sivi konektor)
6. Desni sprednji zvočnik (konektor DB-9)
7. Kabel za vhod zvoka (kabel A)
8. Kabli zvočne kartice (kabli B)
9. Dokumentacija izdelka



1



### Povezave/kontrolniki

1. Nizki toni
2. Priključki za vhod zvoka (zeleni, črni, oranžni)
3. Priključka vhod zvoka (beli, rdeči)
4. Desni sprednji zvočnik (RS-232)
5. Priključki zvočnikov (levi sprednji = črni, levi zadnji = modri, srednji = zeleni, desni zadnji = beli)
6. Napajalni kabel
7. Gumb za vklop/izklop
8. Gumb za glasnost; za nastavev zavrtite gumb povsem v levo
9. 3,5-milimetrski priključek za slušalke: priključite optimalne slušalke, zvok iz zvočnikov se samodejno izklopi, nato pa prilagodite glasnost slušalk z gumbom za glasnost



2

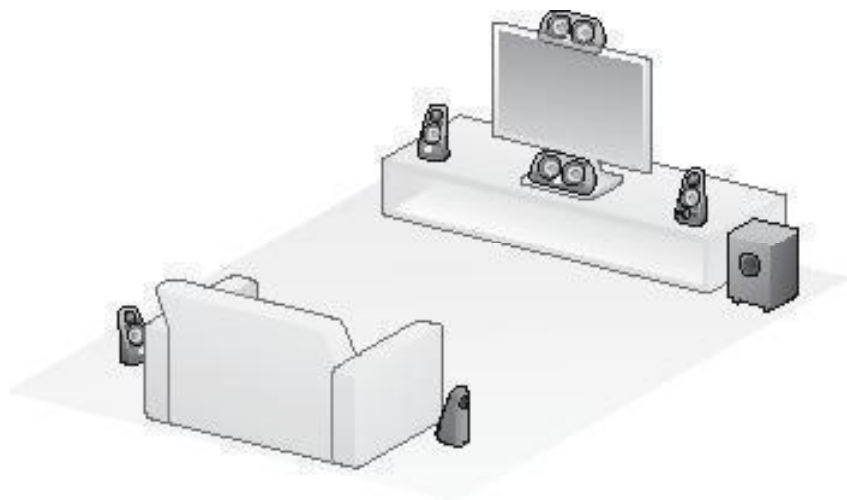

3

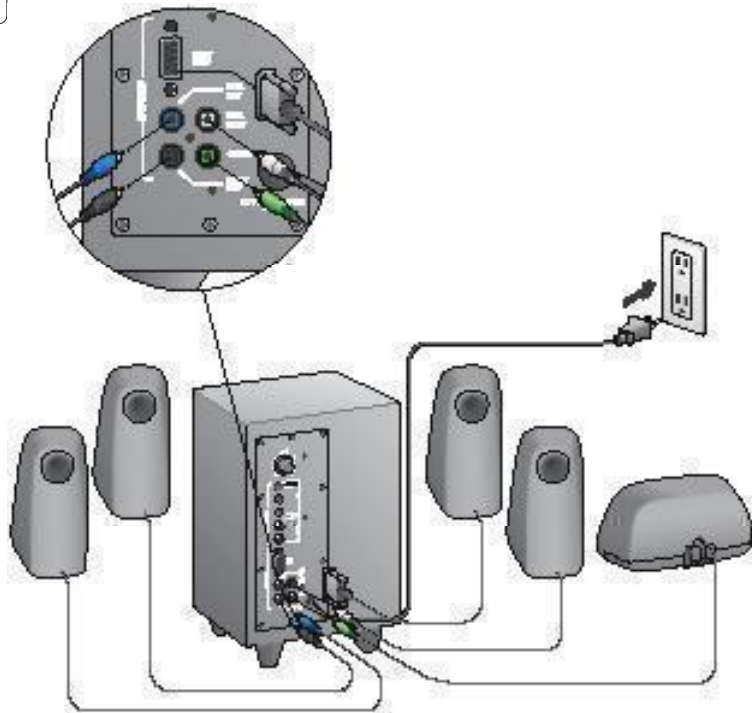

4

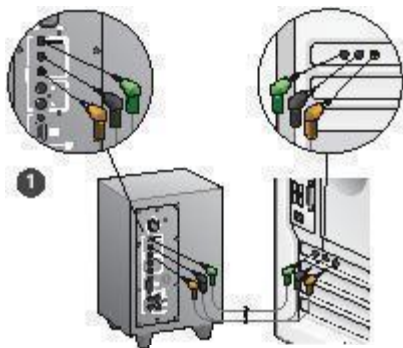

1. Povezava zvočne kartice (prostorski zvok 5.1): uporabite kabla A in B.
2. Stereopovezava: uporabite kabel A za priključitev na prenosnike, predvajalnike MP3 in namizne računalnike s stereo zvočnimi karticami.
3. Povezava igralne konzole: uporabite stereokable RCA (niso vključeni).

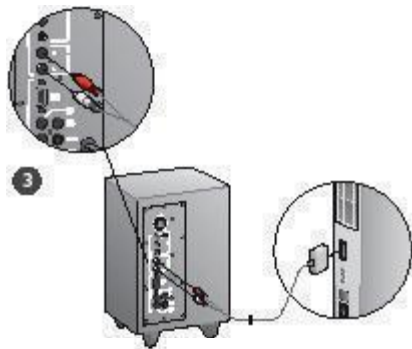
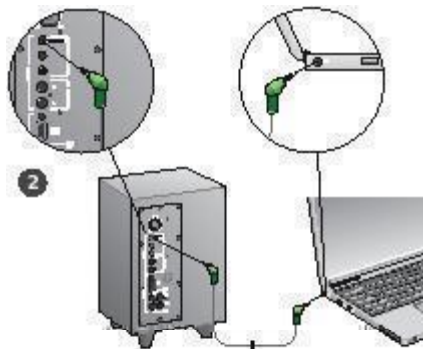

## 5

**Vklop sistema in zagon predstavnosti**

- Vklopite sistem zvočnikov.
- Za začetek nastavite gumb za glasnost tako, da bo v položaju urnega kazalca, ki kaže 9.00; nato pa po potrebi prilagodite.
- Preverite nizke tone in nastavite gumb v položaj urnega kazalca, ki kaže 12.00; nato po potrebi prilagodite.
- Vklopite vir (namizni računalnik, prenosnik, predvajalnik MP3 ali igralno konzolo/TV) ter zaženite predstavnost.



## Pomoč za namestitvev

### Sistema zvočnikov ni mogoče vklopiti?

- Pritisnite gumb za vklop na desnem sprednjem zvočniku. Svetleča dioda nad gumbom za vklop se mora prižgati.
- Preverite povezavo za RS-232 od desnega sprednjega zvočnika do zadnje strani nizkotonskega zvočnika.
- Poskusite priključiti nizkotonski zvočnik na drugo električno vtičnico.
- Če uporabljate razdelilec, preverite in ponastavite prenapetostno zaščito, če je bila morda izklopljena.
- Ali je bil nadzor zaščitnega stikala za električno vtičnico izklopljen? Če imate doma dostop do razdelilne doze, preverite, ali so zaščitna stikala morda izklopljena ali pa se za to obrite na poklicnega električarja.

### Je zvok v enem ali več zvočnikih slab oz. ga sploh ni?

- Zasukajte gumb za nastavitve glasnosti desnega sprednjega zvočnika tako, da je v položaju ure, ki kaže 12.00.
- Če so slušalke priključene na desni sprednji zvočnik, jih izključite. Zvok v zvočnikih se izklopi, vsakič ko priključite slušalke.
- Preverite vse povezave zvočnika. Prepričajte se, da je levi sprednji zvočnik priključen na črni priključek RCA na zadnji strani nizkotonskega zvočnika. (Glejte 3. korak navodil za namestitvev.) Vsi kabelski korektorji zvočnika morajo biti do konca potisnjeni v ustrezne priključke za izhod na zadnji strani nizkotonskega zvočnika. Kabelski korektorji in ustrezni priključki na nizkotonskem zvočniku so morajo ujemati v barvi.
- Preverite povezavo za vhod zvoka (glejte 4. korak navodil za namestitvev):

**Povezava zvočne kartice** (prostorski zvok 5.1): uporabite oba kabla A in B. Zvočna kartica v računalniku mora biti omogočena za sistem zvočnikov 5.1, imeti pa mora tudi zeleni, črni in oranžni priključek za izhod ali njihove ustreznice.

**Stereopovezava:** uporabite kabel A za priključitev na prenosnike, predvajalnice MP3 in namizne računalnike s stereo zvočnimi karticami. Pri namiznem računalniku/prenosniku priključite kabel v linjski izhod, priključek za izhod na zvočniku ali slušalkah; priključite drug konec kabla na zeleni priključek za vhod na zadnji strani nizkotonskega zvočnika.

**Povezava igralne konzole:** uporabite stereokable RCA (niso vključeni). Priključite kabla RCA na rdeči in beli priključek za vhod RCA na zadnji strani nizkotonskega zvočnika.

- Če uporabljate računalnik, preverite nastavitve glasnosti in ravnovesja v predstavnostnem programu in v operacijskem sistemu. (Če želite več informacij, glejte Preverjanje glasnosti oz. ravnovesja v operacijskem sistemu.)
- Pri igralni konzoli PS3 preverite nastavitve za izhod. (Če želite več informacij, glejte Preverjanje nastavitve izhoda za zvok za igralno konzolo PS3.)
- Zaprte predstavnostni program (v računalniku/igralni konzoli) in ga znova zaženite.
- Priključite zvočnika na drug zvočni vir (npr. predvajalnik MP3). Če zvočnika delujeta, je vzrok težave morda zvočna kartica v računalniku (ali v igralni konzoli).

### Preverjanje nastavitvev glasnosti oz. ravnovesja v operacijskem sistemu

- **Windows® XP:** Pojdite na zavihek **Start/Nadzorna plošča/Zvoki in zvočne naprave/Zvok**. Izberite zvočno kartico kot napravo za predvajanje zvoka. Izberite zavihek **Glasnost** in nastavite drsnik za glasnost. Ne potrdite možnosti »Nemo«.
- **Windows® Vista in Windows® 7:** Pojdite na zavihek **Start/Nadzorna plošča/Zvoki/Predvajalne naprave**. Izberite zvočno kartico kot napravo za predvajanje zvoka. Prepričajte se, da ikona zvočnika ne kaže izklopljenega zvoka.
- **Mac OS® X:** Odprite možnost **System Preferences** (Lastnosti sistema) in izberite zavihek **Sound/Output** (Zvok/izhod). Izberite zvočno kartico kot izhodno napravo in prilagodite drsnik »Output Volume« (Izhodna glasnost). Prepričajte se, da polje »Mute« (Nemo) ni potrjeno.

### Preverjanje nastavitvev izhoda za zvok za igralno konzolo PS3

- Pri vklopljeni konzoli PS3 uporabite krmilnik za igralne blazinice in grafični vmesnik XrossMediaBar (XMB), da določite nastavitve izhoda za zvoka.
- Pojdite v **Sound Settings/Audio Output Settings/Audio Input Connector** (Nastavitve zvoka/Nastavitve zvočnega izhoda/Konektor zvočnega vhoda). Izberite sliko, na kateri so prikazani rdeči in beli stereokabli RCA. Zaprite okno »Sound Settings« in grafični vmesnik XMB.
- Če želite več informacij, glejte dokumentacijo igralne konzole PS3.

## Kaj mislite?

Vzemite si minuto, da nam poveste.  
Zahvaljujemo se vam za nakup izdelka.\*

The screenshot shows a web form titled "Customer Survey" from Logitech. It includes a logo, a title, and several sections for user input:

- Tell us what you think.** Here's your chance. Tell us what you like and what we can improve. Be honest. What you think is directly linked to what we do.
- Location:** A dropdown menu with "Click to Select".
- Product category:** A dropdown menu with "Click to Select".
- Product:** A dropdown menu with "Select a product family above before proceed".
- You've owned your product for:** A dropdown menu with "Click to Select".
- How likely are you to recommend this product to your friends, colleagues or family?** A scale from 0 (Not at all likely) to 10 (Extremely likely).
- Indicates required information:** A "Next" button.

At the bottom, there are links for "Terms of Use", "Privacy", "Security", and "Subscribe", along with the copyright notice "Copyright © 2009 Logitech. All rights reserved." and the page number "1 of 2".

[www.logitech.com/ithink](http://www.logitech.com/ithink)

\* Vzorec Customer Survey (Anketa strank), ki je prikazan, je v angleščini. Logitech na svojem spletnem mestu podpira številne jezike.

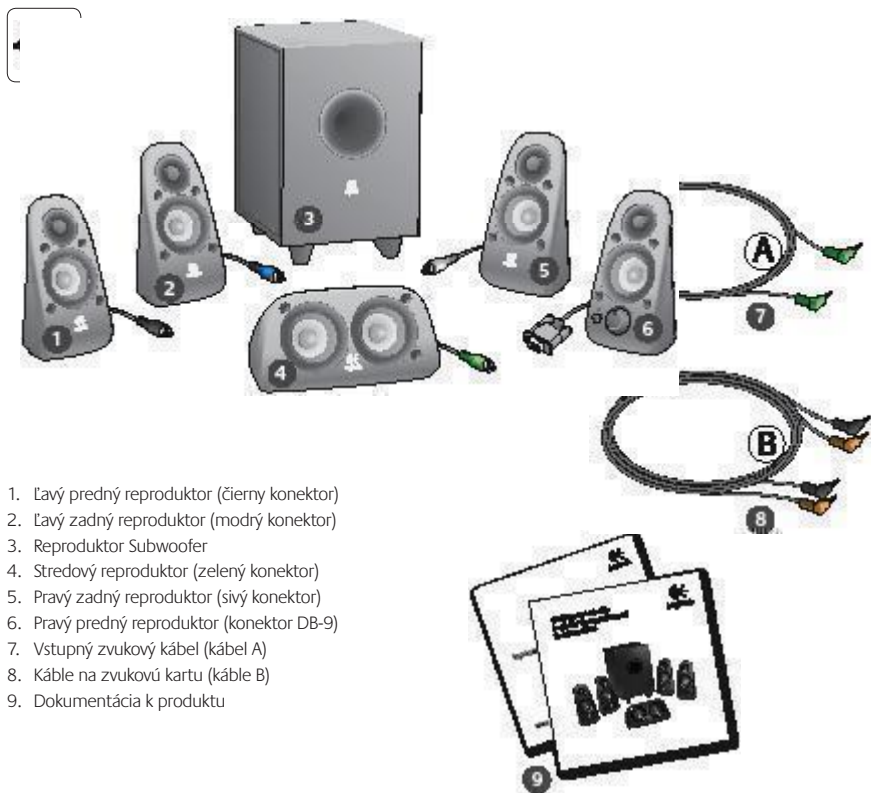

1. Ľavý predný reproduktor (čierny konektor)
2. Ľavý zadný reproduktor (modrý konektor)
3. Reproduktor Subwoofer
4. Stredový reproduktor (zelený konektor)
5. Pravý zadný reproduktor (sivý konektor)
6. Pravý predný reproduktor (konektor DB-9)
7. Vstupný zvukový kábel (kábel A)
8. Káble na zvukovú kartu (káble B)
9. Dokumentácia k produktu



1



### Pripojenia a ovládacie prvky

1. Hladina basov
2. Vstupné konektory pre zdroj zvuk (zelený, čierny, oranžový)
3. Konektory pre vstup zdroja zvuku (biely, červený)
4. Port pre pravý predný reproduktor (RS-232)
5. Konektory pre reproduktory (ľavý predný = čierny, ľavý zadný = modrý, stredný = zelený, pravý zadný = biely)
6. Sieťový kábel
7. Tlačidlo zapnutia/vypnutia napájania
8. Hlavný ovládač hlasitosti – ovládač otáčajte doľava, ak chcete nastaviť hlasitosť
9. 3,5 mm konektor pre slúchadlá: pripojte voliteľné slúchadlá (hlasitosť reproduktorov sa automaticky stlmí) a pomocou hlavného ovládača hlasitosti nastavte hlasitosť slúchadiel



2

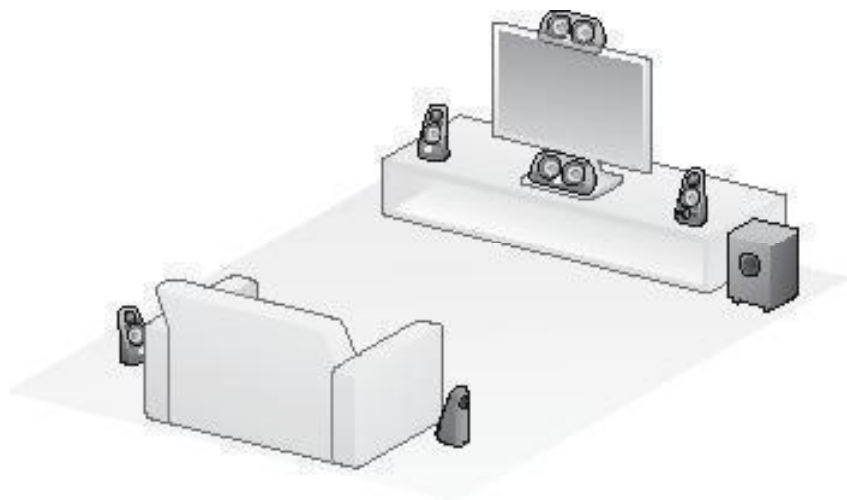

3

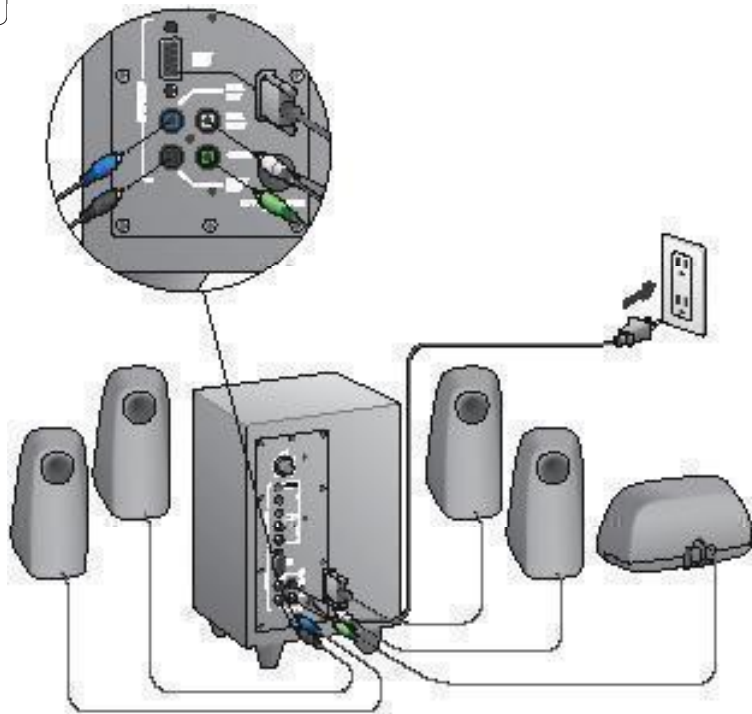

4

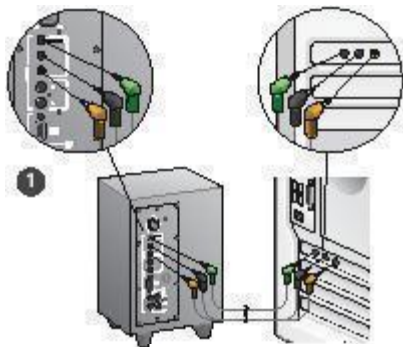

1. Pripojenie zvukovej karty (5.1 priestorový zvuk): Použite káble A a B.
2. Pripojenie stereo zvuku: Na pripojenie stereo zvukovej karty k prenosným počítačom, prehrávačom MP3 a stolným počítačom použite kábel A.
3. Pripojenie hernej konzoly: Použite RCA stereo káble (nedodané).

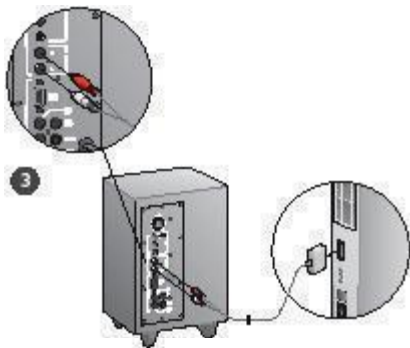
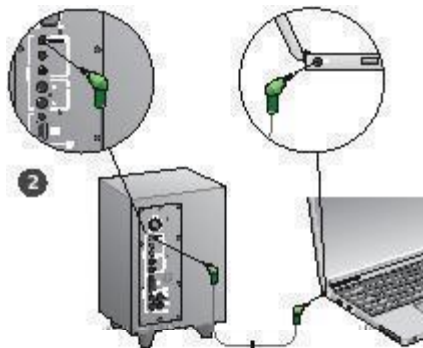

## 5

**Zapnite systém a spustite médiá**

- Zapnite systém reproduktorov.
- Najprv nastavte hlasitosť do polohy „deväť hodín“ a potom nastavte hlasitosť podľa potreby.
- Skontrolujte hladinu basov a nastavte do polohy „dvanásť hodín“. Potom nastavte podľa potreby.
- Zapnite zdroj (stolný počítač, prenosný počítač, prehrávač MP3, hernú konzolu alebo TV) a spustite médiá.



## Pomoc s nastavením

### Systém reproduktorov sa nezapojí

- Na pravom prednom reproduktore stlačte tlačidlo napájania. Indikátor LED nad týmto tlačidlom by mal svietiť.
- Skontrolujte pripojenie RS-232 z pravého predného reproduktora do zadnej časti subwoofera.
- Skúste zapojiť subwoofer do inej AC zásuvky.
- Ak používate predlžovací kábel, skontrolujte a znovu nastavte prepätovú ochranu, ak došlo k jej prepnutiu.
- Prepol sa vypínač, ktorým sa riadi napájanie do AC zásuvky? Ak máte prístup do domácej rozvodnej skrine, skontrolujte vypnuté vypínače alebo o to požiadajte kvalifikovaného elektrikára.

### Jeden alebo viac reproduktorov vytvára málo zvuku alebo žiaden zvuk?

- Ovládač hlasitosti na pravom prednom reproduktore otočte do polohy „dvanásť hodín“.
- Ak sú do pravého predného reproduktora zapojené slúchadlá, odpojte ich. Zvuk zo systému reproduktorov sa stlmí vždy, keď sa zapoja slúchadlá.
- Skontrolujte všetky pripojenia reproduktorov. Uistite sa, či je ľavý predný reproduktor zapojený do čierneho konektora RCA na zadnej strane subwoofera. (Pozrite krok 3 pokynov časti Nastavenie.) Všetky konektory káblov reproduktorov musia byť úplne zasunuté v konektoroch na výstupe na zadnej strane subwoofera. Pre správne pripojenie sú konektory káblov a im zodpovedajúce konektory na subwooferi farebne označené.
- Skontrolujte pripojenie zdroja zvuku na vstupe (pozrite krok 4 pokynov časti Nastavenie):

#### Pripojenie zvukovej karty (5.1 priestorový zvuk):

Použite káble A a B. Zvuková karta vášho počítača musí byť aktivovaná pre 5.1 a musí mať zelený, čierny a oranžový konektor na výstupe alebo im zodpovedajúce konektory.

**Pripojenie stereo zvuku:** Na pripojenie k prenosným počítačom, prehrávačom MP3 a stolným počítačom so stereo zvukovými kartami použite kábel A. V prípade stolného/prenosného počítača zasunite kábel do výstupného konektora pre úroveň vedenia, reproduktor alebo slúchadlá. Druhý koniec kábla zasunite do zeleného vstupného konektora na zadnej strane subwoofera.

**Pripojenie hernej konzoly:** Použite RCA stereo káble (nedodané). Káble RCA zasunite do čierneho a bieloého RCA vstupného konektora na zadnej strane subwoofera.

- Ak používate počítač, v aplikácii médií a operačnom systéme vášho počítača skontrolujte ovládacie prvky pre nastavenie hlasitosti a vyváženia. (Ďalšie informácie nájdete v časti Kontrola ovládacích prvkov hlasitosti a vyváženia v opera nom systéme.)
- V prípade hernej konzoly PS3 skontrolujte nastavenie pre vstup. (Ďalšie informácie nájdete v časti Kontrola nastavení v stupu zvuku pre hernú konzolu PS3.)
- Ukončíte aplikáciu médií (počítač/hernú konzolu) a znova ju spustíte.
- Pripojte reproduktory k inému zdroju zvuku (napríklad prehrávaču MP3). Ak fungujú, príčinou problému môže byť zvuková karta vášho počítača (alebo herná konzola).

### Kontrola ovládacích prvkov hlasitosti a vyváženia v operačnom systéme

#### Windows® XP: Prejdite na ponuku **Štart/Ovládací panel/Zvuk a zvukové zariadenia/karta Zvuk.**

Vyberte kartu **Zvuk** ako zariadenie na prehrávanie zvuku. Vyberte kartu **Hlasitosť** a nastavte jazdec ovládača hlasitosti. Nevyberajte možnosť Stlmiť.

- **Windows® Vista a Windows® 7:** Prejdite do ponuky **Štart/Ovládací panel/Zvuky/Prehrávanie.** Vyberte zvukovú kartu ako zariadenie na prehrávanie zvuku. Skontrolujte, či pomocou ikony Reproduktor nie je stlmený zvuk.
- **Mac OS® X:** Otvorte **Preferencie systému** a vyberte kartu **Zvuk/Výstup.** Vyberte zvukovú kartu ako zariadenie na prehrávanie zvuku a upravte jazdec Output Volume (Hlasitosť výstupu). Uistite sa, že nie je začiarknuté políčko Mute (Stlmiť).

### Kontrola nastavení výstupu zvuku pre hernú konzolu PS3

- Keď je herná konzola PS3 zapnutá a chcete špecifikovať nastavenia výstupu zvuku, použite ovládač konzoly a panel XrossMediaBar (XMB).
- Prejdite na **Nastavenie zvuku/Nastavenie výstupu zvuku/Konektor vstupu zvuku.** Vyberte obrázok, ktorý zobrazuje červený a biely RCA stereo kábel. Vyjdite z nastavenia zvuku a panela XMB.
- Ďalšie informácie nájdete v dokumentácii k hernej konzole PS3.

## Čo si myslíte?

Venujte nám chvíľu času a povedzte nám to.  
Ďakujeme vám za zakúpenie nášho produktu.\*

**Logitech** Customer Survey

**Tell us what you think.**  
Here's your chance. Tell us what you like and what we can improve. Be honest. What you think is directly linked to what we do.

- Location  
Click to Select
- Product category  
Click to Select
- Product  
Select a product family above before proceeding  
You've owned your product for  
Click to Select

• How likely are you to recommend this product to your friends, colleagues or family?  
Not at all likely 0 1 2 3 4 5 6 7 8 9 10 Extremely likely

• Indicates required information **Next**

1 of 2

Terms of Use Privacy + Security Subscribe Copyright © 2009 Logitech. All rights reserved.

[www.logitech.com/jithink](http://www.logitech.com/jithink)

\* Ukážka Prieskumu zákazníkov uvedená na tomto mieste je v angličtine. Na svojej webovej lokalite podporuje spoločnosť Logitech aj mnohé iné jazyky.

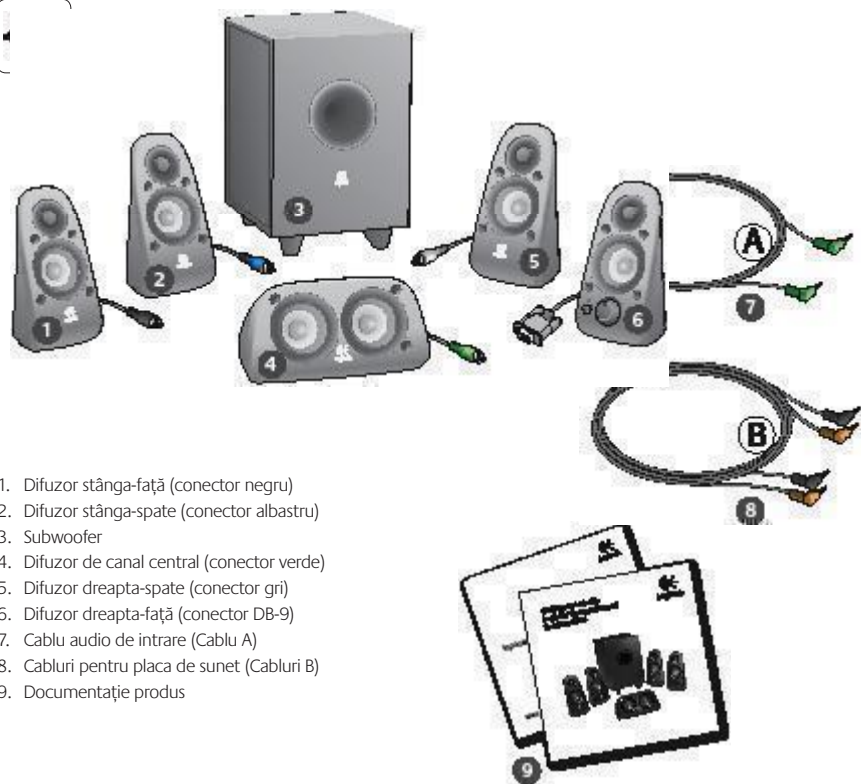



1



### Conexiuni/Controale

1. Nivel bass
2. Mufe de intrare pentru sursa audio (verde, negru, portocaliu)
3. Mufe de intrare pentru sursa audio (alb, roșu)
4. Port pentru difuzorul dreapta-față (RS-232)
5. Mufe pentru difuzor (stânga-față = negru, stânga-spate = albastru, centru = verde, dreapta-spate = alb)
6. Cablu de alimentare
7. Buton de pornire/oprire alimentare
8. Volum principal: roțiți butonul către extrema stângă pentru configurare
9. Mufă pentru căști de 3,5 mm: conectați căștile opționale, difuzoarele se opresc automat și reglați volumul căștilor utilizând volumul principal



2

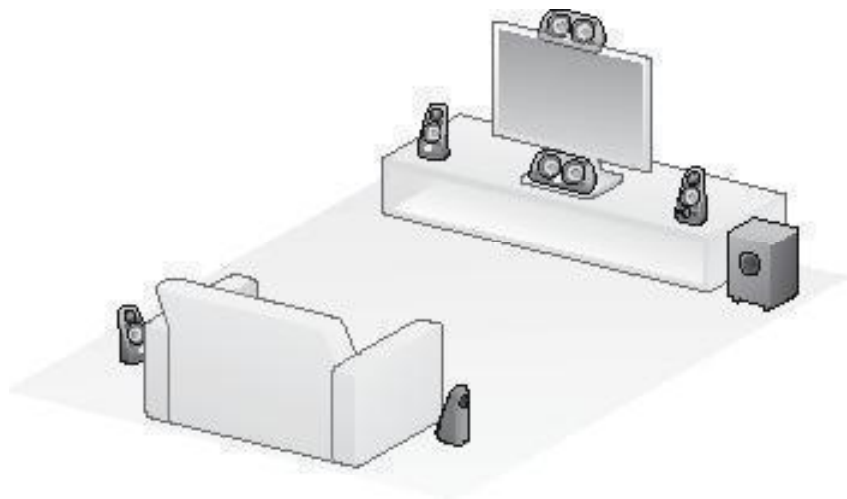

3

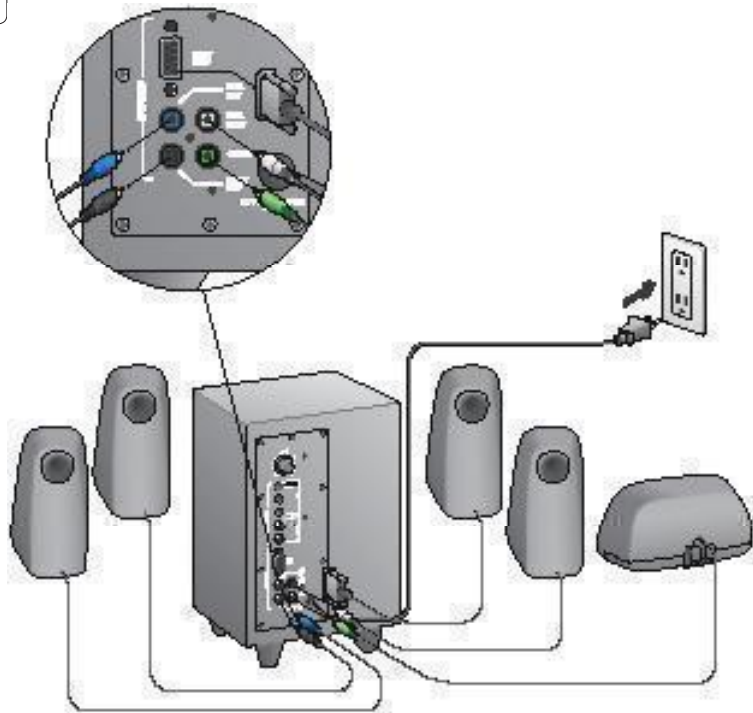

4

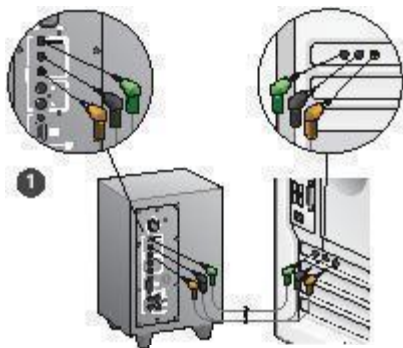

1. Conexiune la placa de sunet (sunet 5.1 surround): utilizați ambele cabluri A și B.
2. Conexiune stereo: utilizați cablul A pentru a vă conecta la laptopuri, playere MP3 și computere desktop cu plăci de sunet stereo.
3. Conexiune la consola de jocuri: utilizați cabluri RCA stereo (nu sunt incluse).

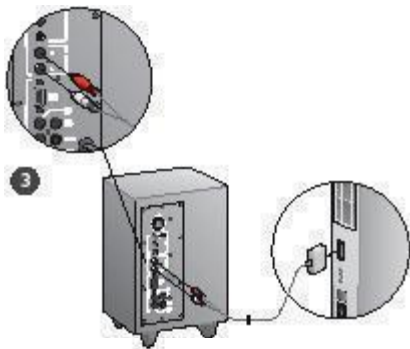
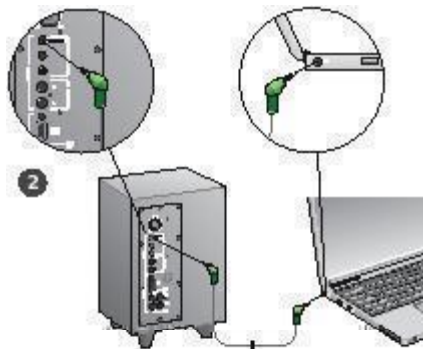

## 5

**Pornire sistem și lansare media**

- Porniți sistemul de difuzoare.
- Setati volumul in pozitia orei noua pentru a porni; reglați ulterior, dacă este necesar.
- Verificați nivelul de bass și setați în poziția orei doisprezece; reglați ulterior, dacă este necesar.
- Porniți sursa (computer desktop, laptop, MP3 player sau consola de jocuri/televizor) și lansați media.



# Ajutor pentru configurare

## Sistemul de difuzoare nu pornește?

- Apăsăți butonul de pornire de pe difuzorul dreapta-față. LED-ul de deasupra butonului de pornire ar trebui să lumineze.
- Verificați conexiunea RS-232 de la difuzorul dreapta-față la partea din spate subwooferului.
- Încercați să conectați subwooferul la o altă priză de c.a.
- Dacă utilizați o sursă de alimentare multiplă, verificați și reșetați protecția împotriva supratensiunii, după aceasta a fost intreruptă.
- A fost intrerupt disjunctorul care controlează alimentarea de la priză de c.a.? Dacă aveți acces la caseta de joncțiune a casei dvs., verificați dacă disjunctoarele sunt intrerupte sau apălați la serviciile unui electrician calificat.

## Unul sau mai multe difuzoare emit un sunet slab sau nu emit niciun sunet?

- Rotiți butonul de volum de pe difuzorul dreapta-față în poziția orei doisprezece.
- În cazul în care căștile sunt conectate la difuzorul dreapta-față, deconectați-le. Sunetul de la sistemul de difuzoare se oprește ori de câte ori sunt conectate căștile.
- Verificați toate conexiunile difuzoarelor. Asigurați-vă că difuzorul stânga-față este conectat la mufa RCA neagră de pe partea din spate a subwooferului. (Consultați pasul 3 al instrucțiunilor de Configurare.) Toți conectorii pentru cablul difuzoarelor trebuie să fie fixați corect în mufele de ieșire corespunzătoare de pe partea din spate a subwooferului. Conectorii cablului și mufele de subwoofer corespunzătoare au culori identice, pentru o conectare corectă.
- Verificați conexiunea intrării sursei audio (consultați pasul 4 al instrucțiunilor de configurare):

**Conexiune la placa de sunet** (sunet 5.1 surround): utilizați ambele cabluri A și B. Placa de sunet a computerului dvs. trebuie să fie compatibilă cu sistemul 5.1 și trebuie să aibă mufe de ieșire verzi, negre sau portocalii, sau echivalentul lor.

**Conexiune stereo:** utilizați cablul A pentru a vă conecta la laptopuri, MP3 playere, și computere desktop cu plăci de sunet stereo. Pentru un computer desktop/laptop, conectați cablul la mufe de ieșire pentru linie, pentru difuzor sau pentru căști; conectați celălalt capăt al cablului la mufa verde de intrare de pe partea din spate a subwooferului.

**Conexiune la consola de jocuri:** utilizați cabluri RCA stereo (nu sunt incluse). Conectați cablurile RCA la mufele de intrare RCA roșii și albe de pe partea din spate a subwooferului.

- Dacă utilizați un computer, verificați volumul și controalele de balans din aplicația media a computerului dvs. și din sistemul de operare. (Pentru informații suplimentare, consultați Verificarea controalelor de volum/balans ale sistemului de operare.)
- Pentru o consolă de jocuri PS3, verificați setările de ieșire. (Pentru informații suplimentare, consultați Verificarea set rilor de ieșire pentru sunet ale unei console de jocuri PS3.)
- Închideți aplicația media (computer/consolă de jocuri), apoi reporniți-o.
- Conectați difuzoarele la o altă sursă audio (de ex., player MP3). Dacă funcționează, atunci placa de sunet a computerului dvs. (sau consola de jocuri) ar putea fi cauza problemei.

## Verificarea controalelor de volum/balans ale sistemului de operare

- **Windows® XP:** accesați **Start/Control Panel (Panou de control)/Sounds and Audio Devices (Sunete și dispozitive audio)/fila Audio**. Selectați placa dvs. de sunet ca dispozitiv de redare a sunetului. Alegeți fila **Volume (Volum)** și reglați glisorul Volume (Volum). Nu selectați opțiunea Mute (Anulare sunet).
- **Windows® Vista și Windows® 7:** accesați **Start/Control Panel (Panou de control)/Sounds (Sunete)/fila Playback Devices (Dispozitive de redare)**. Selectați placa dvs. de sunet ca dispozitiv de redare a sunetului. Verificați ca pictograma Speaker (Difuzor) să nu aibă volumul anulat.
- **Mac OS® X:** deschideți **System Preferences (Preferințe Sistem)** și selectați **Sound (Sunet)/fila Output (Ieșire)**. Selectați placa dvs. de sunet ca dispozitiv de ieșire a sunetului și reglați glisorul Output Volume (Volum de ieșire). Verificați ca Mute (Anulare sunet) să aibă caseta debifată.

## Verificarea setărilor de ieșire pentru sunet ale unei console de jocuri PS3

- Porniți consola PS3 și utilizați un controler de consolă de jocuri și bara XrossMediaBar (XMB) pentru a specifica setările audio de ieșire.
- accesați **Sound Settings (Setări sunet)/Audio Output Settings (Setări ieșire audio)/Audio Input Connector (Conector de intrare audio)**. Alegeți imaginea care prezintă cablurile RCA stereo roșu și albastru. Ieșiți din Sound Settings (Setări sunet) și XMB.
- Pentru informații suplimentare, consultați documentația consolei PS3.

## Ce părere aveți?

Acordați un minut pentru a ne spune.  
Vă mulțumim pentru că ați achiziționat produsul nostru.\*

**Logitech** Customer Survey

**Tell us what you think.**  
Here's your chance. Tell us what you like and what we can improve. Be honest. What you think is directly linked to what we do.

- Location  
[Click to Select]
- Product category  
[Click to Select]
- Product  
[Select a product family above before proceed]

You've owned your product for  
[Click to Select]

• How likely are you to recommend this product to your friends, colleagues or family?  
Not at all likely [0] [1] [2] [3] [4] [5] [6] [7] [8] [9] [10] Extremely likely

• Indicates required information [Next]

1 of 2

Terms of Use Privacy Security Subscribe Copyright © 2009 Logitech. All rights reserved.

[www.logitech.com/ithink](http://www.logitech.com/ithink)

\* Exemplul Sondaj clienți prezentat aici este în limba engleză. Site-ul Web Logitech oferă suport pentru multe limbi.

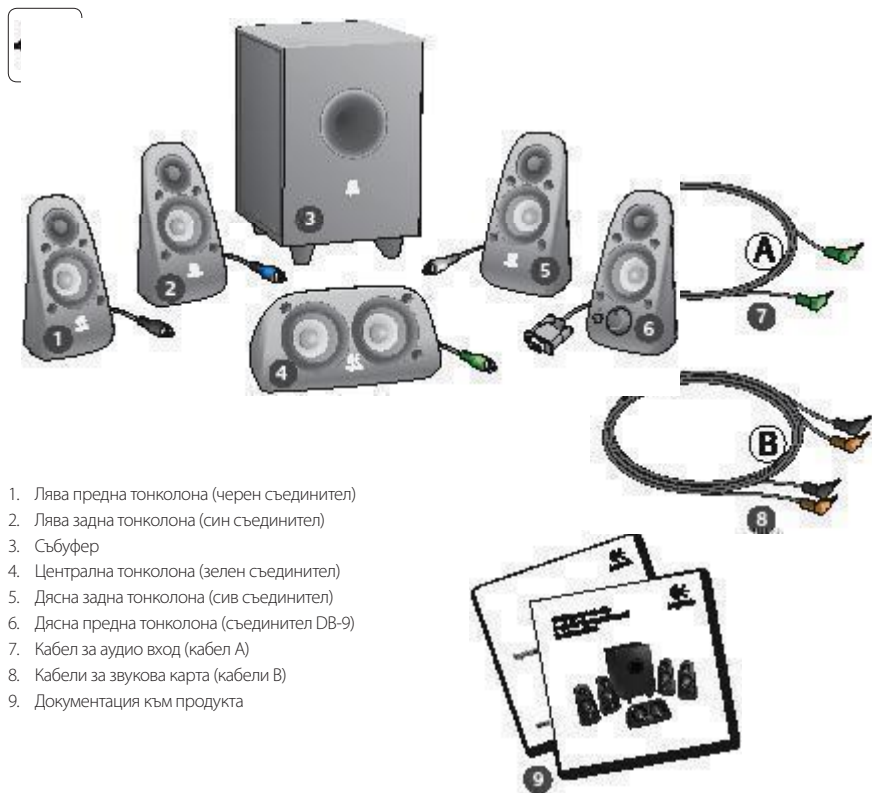

1. Лява предна тонколона (черен съединител)
2. Лява задна тонколона (син съединител)
3. Събуфер
4. Централна тонколона (зелен съединител)
5. Дясна задна тонколона (сив съединител)
6. Дясна предна тонколона (съединител DB-9)
7. Кабел за аудио вход (кабел А)
8. Кабели за звукова карта (кабели В)
9. Документация към продукта



1



### Съединители и средства за управление

1. Ниво на басите
2. Входни жакове за аудио източник (зелен, черен, оранжев)
3. Входни жакове за аудио източник (бял, червен)
4. Порт на дясната предна тонколона (RS-232)
5. Жакове на тонколоните (лява предна = черен, лява задна = син, централна = зелен, дясна задна = бял)
6. Захранващ кабел
7. Бутон за включване и изключване на захранването
8. Главен регулатор на силата на звука; завъртете копчето в крайна лява позиция за настройка
9. 3,5-милиметров жак за слушалки; при свързване на слушалки звукът в тонколоните се изключва автоматично и можете да регулирате силата на звука в слушалките от главния регулатор на силата на звука



2

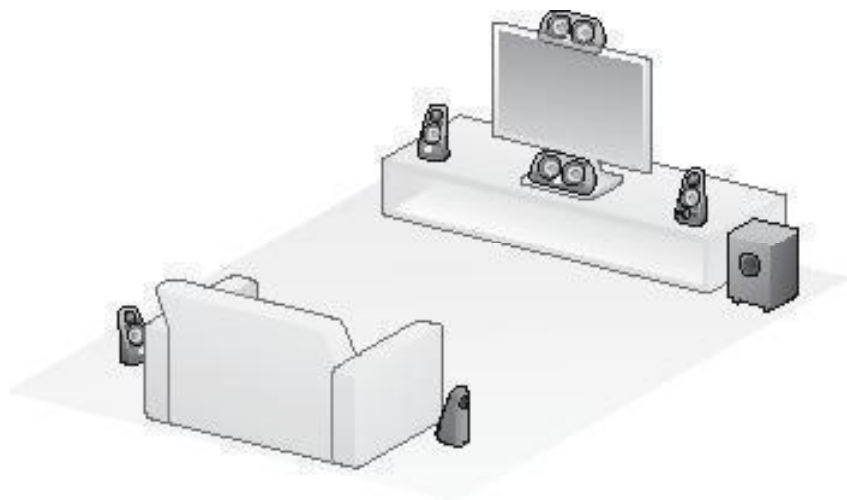

3

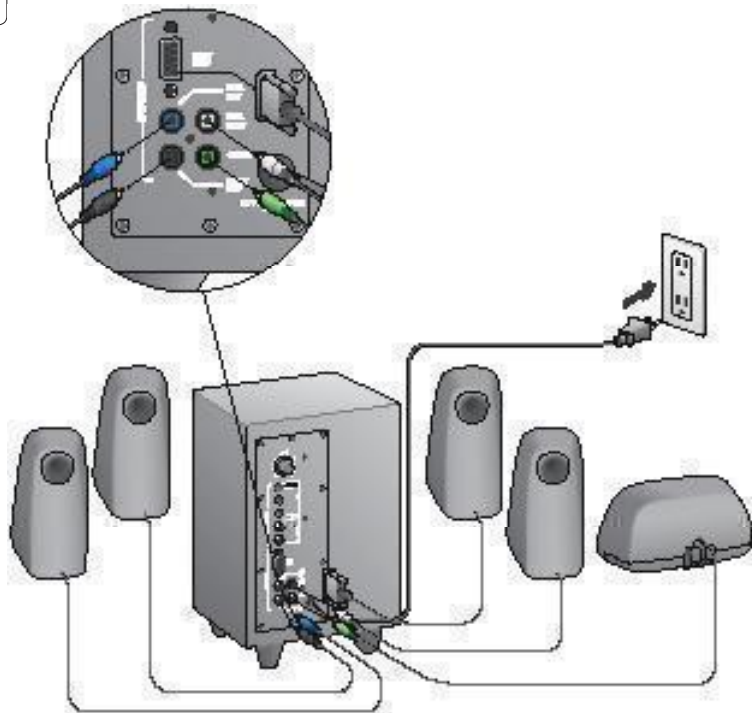

4

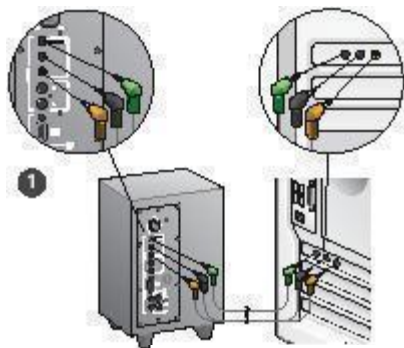

1. Връзка със звукова карта (5.1 съраунд звук):  
Използвайте кабели А и В.
2. Стерео връзка: Използвайте кабел А за връзка с лаптопи, MP3 плейъри и настолни компютри със стерео звукова карта.
3. Връзка с игрова конзола:  
Използвайте стерео RCA кабели (не са включени в комплекта).

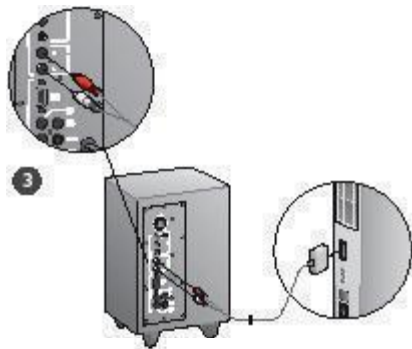
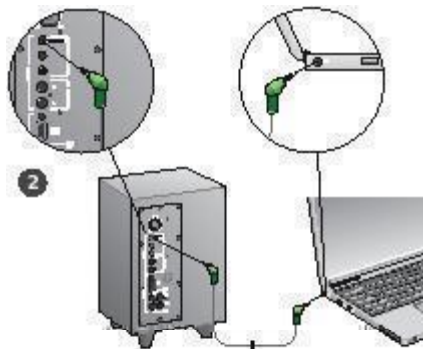

## 5

**Включване на системата и стартиране на мултимедия**

- Включете системата тонколони.
- Отначало задайте силата на звука на положение "девет часа". Регулирайте след това според необходимото.
- Проверете нивото на басите и го задайте на положение "дванадесет часа". Регулирайте след това според необходимото.
- Включете източника (настолен компютър, лаптоп, MP3 плейър, игрова конзола или телевизор) и стартирайте мултимедията.



## Помощ за настройването

### Системата тонколони не се включва?

- Натиснете бутона за захранване на дясната предна тонколона. Индикаторът над бутона за захранване трябва да светне.
- Проверете RS-232 връзката от дясната предна тонколона до задната част на събуфера.
- Опитайте да включите събуфера в друг електрически контакт.
- Ако използвате удължител, проверете предпазителя срещу токов удар и го превключете, ако се е изключил.
- Изключили ли се е прекъсвачът на веригата, контролиращ подаването на напрежение към електрическия контакт? Ако имате достъп до домашното ви разпределително табло, проверете дали има изключени прекъсвачи или повикайте квалифициран електротехник да направи това.

### Звукът от една или няколко тонколони е слаб или изобщо няма звук?

- Завертете копчето за сила на звука на дясната предна тонколона на положение "1/2 часа".
- Ако в дясната предна тонколона са включени слушалки, изключете ги. Звукът от системата тонколони се изключва автоматично, когато включите слушалки.
- Проверете свързването на всички тонколони. Уверете се, че лявата предна тонколона е включена в черния RCA жак на задната страна на събуфера. (Направете справка в стъпка 3 от инструкциите за *настройка*.) Съединителите на кабелите на всички тонколони трябва да са вкранни докрай в изходните си жакове на задната страна на събуфера. Съединителите на кабелите и съответните им жакове на събуфера са обозначени цветово с цел правилно свързване.
- Проверете входящата връзка на аудио източника (направете справка в стъпка 4 от инструкциите за *настройка*);

**Връзка със звукова карта** (5.1 съраунд звук): Използвайте кабели А и В. Звукът карта на компютъра трябва да може да работи с 5.1-канален звук и трябва да има зелен, черен и оранжев изходен жак или техния еквивалент

**Стереo връзка:** Използвайте кабел А за връзка с лаптопи, MP3 плейъри и настолни компютри със стереo звукова карта. При настолен компютър или лаптоп включете кабела в жак за линеен изход, тонколони или слушалки. Включете другия край на кабела в зеления входен жак на задната страна на събуфера.

**Връзка с игрова конзола:** Използвайте стереo RCA кабели (не са включени в комплекта). Включете RCA кабелите в червения и белия входен жак за RCA на задната страна на събуфера.

- Ако използвате компютър, проверете управлението на силата на звука и баланса в мултимедийното приложение и операционната система. (Повече информация ще намерите в *Проверка на управлението на силата на звука и баланса на операционната система*.)
- При игрова конзола PS3 проверете настройките за изходящ сигнал. (Повече информация ще намерите в *Проверка на настройките за изходящ звуков сигнал на игрова конзола PS3*.)
- Затворете мултимедийното приложение (на компютър или игрова конзола) и след това го стартирайте отново.
- Свържете тонколоните с друг аудио източник (напр. MP3 плейър) Ако работят, възможно е източникът на проблема да е в звуковата карта на вашия компютър или в игровата конзола.

### Проверка на управлението на силата на звука и баланса на операционната система

- **Windows® XP:** Отидете в раздела **Start (Старт)/Control Panel (Контролен панел)/Sounds and Audio Devices (Звучи и аудио устройства)/Audio (Аудио)**. Изберете звуковата карта като устройство за възпроизвеждане на звук. Изберете раздела **Volume (Сила на звука)**, след което регулирайте плъзгача за сила на звука. Не избирайте опцията Mute (Без звук).
- **Windows® Vista и Windows® 7:** Отидете в раздела **Start (Старт)/Control Panel (Контролен панел)/Sounds (Звучи)/Playback Devices (Устройства за възпроизвеждане)**. Изберете звуковата карта като устройство за възпроизвеждане на звук. Уверете се, че иконата на високоговорителя не е със спрял звук.
- **Mac OS® X:** Отворете **System Preferences (Системни предпочитания)** и изберете раздела **Sound/Output (Звук/Изход)**. Изберете звуковата си карта като изходно звуково устройство и нагласете плъзгача за изходната сила на звука. Уверете се, че няма отметка в полето за изключване на звука.

### Проверка на настройките за изходящ звуков сигнал на игрова конзола PS3

- Когато PS3 е включена, използвайте контролер за геймпад и XrossMediaBar (XMB), за да зададете настройките за изходящ звуков сигнал.
- Отидете на **Sound Settings (Звукови настройки)/Audio Output Settings (Настройки за изходящ звуков сигнал)/Audio Input Connector (Съединител за входен звуков сигнал)**. Изберете картината, показваща червения и белия RCA стереo кабели. Излезте от звуковите настройки и XMB.
- За повече информация направете справка в документацията на игровата конзола PS3.

## Какво мислите?

Моля, отделете няколко минути, за да ни кажете.  
Благодарим ви, че закупихте нашия продукт.\*

**Logitech** Customer Survey

**Tell us what you think.**  
Here's your chance. Tell us what you like and what we can improve. Be honest. What you think is directly linked to what we do.

- Location  
[Click to Select]
- Product category  
[Click to Select]
- Product  
[Select a product family above before proceed]

You've owned your product for  
[Click to Select]

• How likely are you to recommend this product to your friends, colleagues or family?  
Not at all likely [0] [1] [2] [3] [4] [5] [6] [7] [8] [9] [10] Extremely likely

• Indicates required information [Next]

1 of 2

Terms of Use Privacy Security Subscribe Copyright © 2009 Logitech. All rights reserved.

[www.logitech.com/ithink](http://www.logitech.com/ithink)

\* Показаната тук примерна Анкета сред клиентите е на английски език. Logitech поддържа много езици в сайта си.

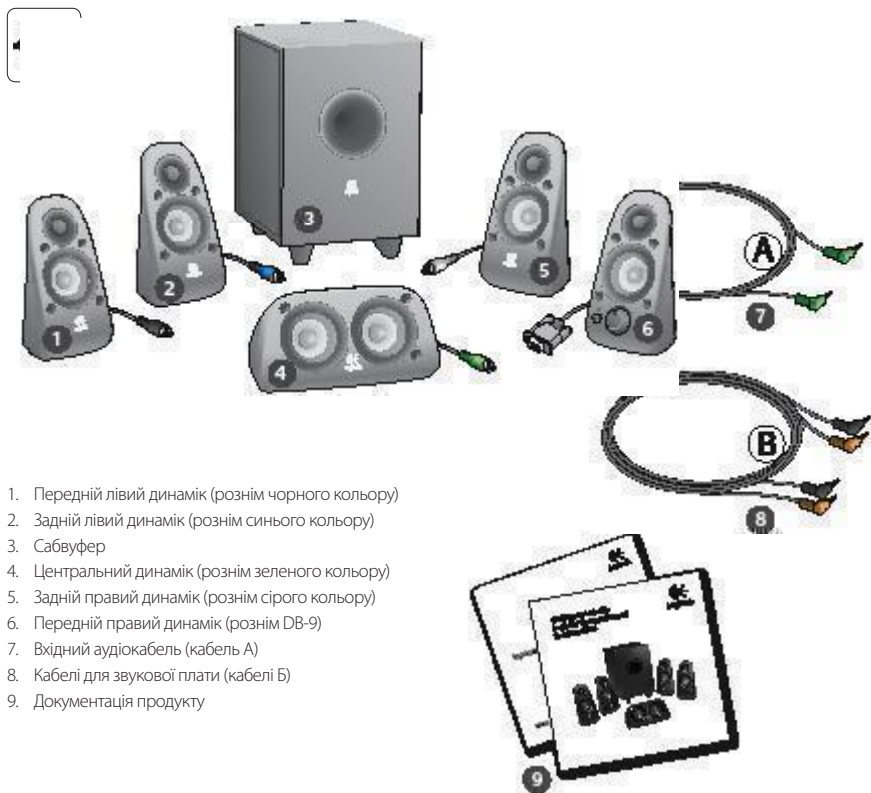

1. Передній лівий динамік (рознім чорного кольору)
2. Задній лівий динамік (рознім синього кольору)
3. Сабвуфер
4. Центральний динамік (рознім зеленого кольору)
5. Задній правий динамік (рознім сірого кольору)
6. Передній правий динамік (рознім DB-9)
7. Вхідний аудіокабель (кабель А)
8. Кабелі для звукової плати (кабелі Б)
9. Документація продукту



1



### Підключення/елементи керування

1. Рівень басів
2. Гнізда для підключення джерела вхідного аудіосигналу (зеленого, чорного, оранжевого кольору)
3. Гнізда для підключення джерела вхідного аудіосигналу (білого, червоного кольору)
4. Передній правий динамік (RS-232)
5. Гнізда для підключення динаміків (передній лівий = чорне, лівий задній = синє, центральний = зелене, задній правий = біле)
6. Шнур живлення
7. Кнопка ввімкнення/вимкнення живлення
8. Регулятор гучності; поверніть кнопку керування вліво до упору, щоб налаштувати гучність
9. Гніздо 3,5 мм для підключення навушників: у разі підключення додаткових навушників звук динаміків вимикається автоматично. Рівень гучності навушників можна змінити за допомогою регулятора



2

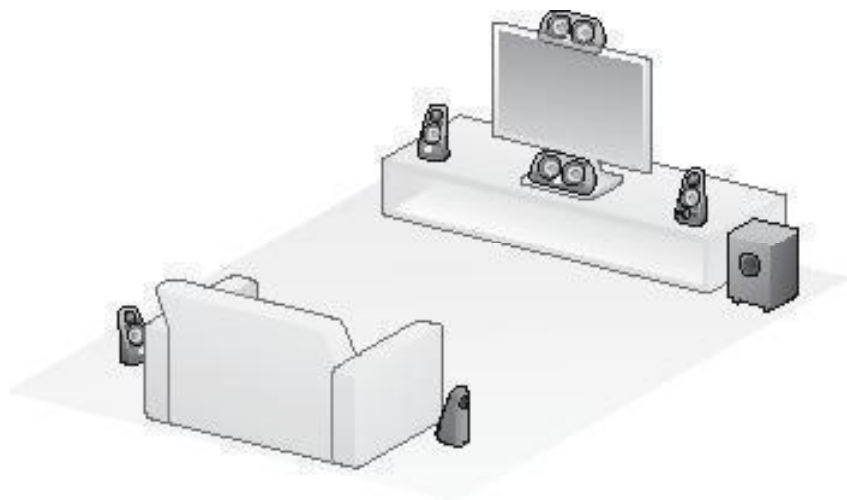

3

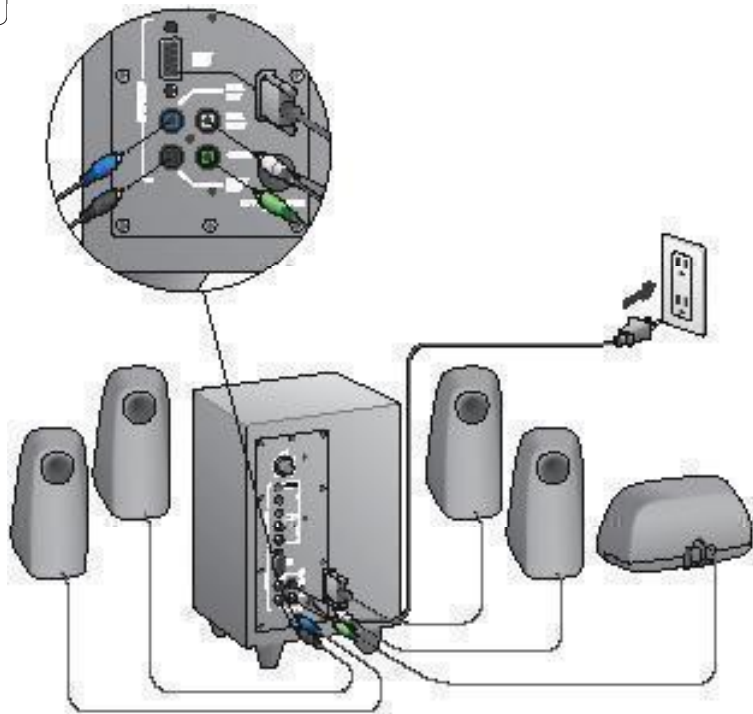

4

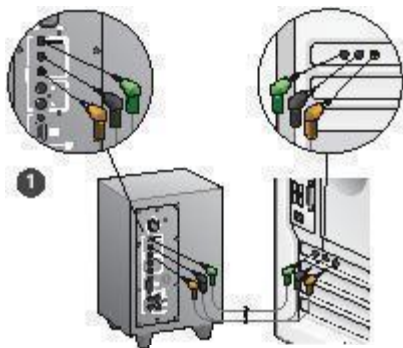

1. Підключення до звукової плати (об'ємний звук 5.1): використовуйте кабелі А і Б.
2. Підключення стерео: використовуйте кабель А, щоб підключити ноутбук, МР3-плеєр або настільний комп'ютер зі звуковою платою, оснащеною стереовходом.
3. Підключення ігрової консолі: використовуйте стереокабелі RCA (не входять до комплекту поставки).

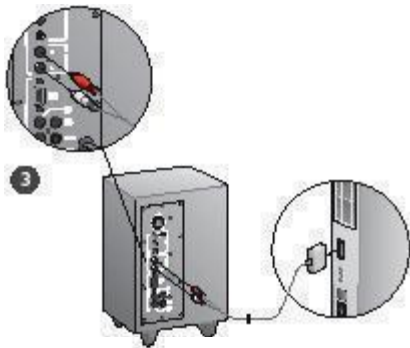
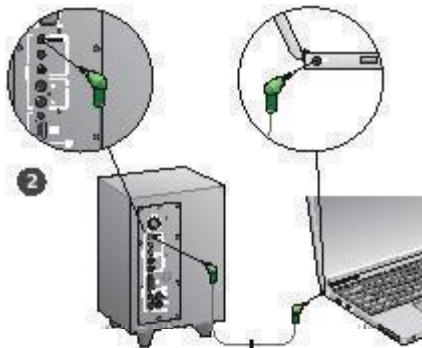

## 5

**Подача живлення й запуск медіапрограми**

- Увімкніть систему динаміків.
- Щоб почати, установіть регулятор гучності в положення "9-а година"; рівень гучності можна згодом змінити за потребою.
- Перевірте рівень басів і встановіть регулятор у положення "12-а година"; рівень гучності можна згодом змінити за потребою.
- Увімкніть джерело (настільний ПК, ноутбук, MP3-плеєр або ігрову консоль/телевізор) і запустіть медіапрограму.



## Довідка з налаштування

### Система динаміків не вмикається?

- Натисніть кнопку живлення на передньому правому динаміку. Індикатор над кнопкою живлення має горіти.
- Перевірте надійність з'єднання RS-232 між переднім правим динаміком і сабвуфером.
- Спробуйте підключити сабвуфер до іншої електричної розетки.
- Якщо використовується подовжувач, перевірте засіб захисту від перенапруги й деактивуйте його, якщо він спрацював.
- Чи не спрацював автоматичний запобіжник, який регулює подачу живлення до розетки? Якщо ви маєте доступ до розподільчої коробки, перевірте наявність активованих запобіжників або зверніться до кваліфікованого спеціаліста.

### Один або кілька динаміків відтворюють занадто тихий звук або звук взагалі відсутній?

- Поверніть регулятор гучності переднього правого динаміка в положення "12-а година".
- Якщо до переднього правого динаміка підключено навушники, відключіть їх. У разі підключення навушників звук динаміків автоматично вимикається.
- Перевірте надійність підключення всіх динаміків. Переконайтеся, що передній лівий динамік підключено до чорного гнізда RCA на задній панелі сабвуфера (див. крок 3 інструкції з налаштування). Усі роз'єми динаміків має бути повністю вставлено у відповідні вихідні гнізда на задній панелі сабвуфера. Для забезпечення належного підключення роз'єми кабелів і відповідні гнізда сабвуфера позначаються кольором.
- Перевірте надійність підключення дроту вхідного сигналу (див. розділ 4 інструкцій з налаштування):

#### Підключення до звукової плати (об'ємний звук 5.1):

використовуйте кабелі А і В. Звукова плата комп'ютера має підтримувати об'ємний звук 5.1 і бути оснащеною зеленим, чорним і оранжевим гніздами або їх відповідниками.

**Підключення стерео:** використовуйте кабель А, щоб підключити ноутбук, MP3-плеєр або настільний комп'ютер зі звуковою платою, оснащеною стереовходом. У разі використання настільного ПК/ноутбука під'єднайте кабель до лінійного виводу або виводу для динаміка чи навушників; під'єднайте інший кінець кабелю до зеленого вхідного гнізда на задній панелі сабвуфера.

**Підключення ігрової консолі:** використовуйте стереокабелі RCA (не входять до комплекту поставки). Під'єднайте кабелі RCA до червоного й білого гнізд RCA на задній панелі сабвуфера.

- У разі використання комп'ютера перевірте параметри гучності й балансу в медіапрограмі й операційній системі. (Щоб отримати докладні відомості, див. розділ *Перевірка параметрів гучності/балансу операційної системи*.)
- У разі використання ігрової консолі PS3 перевірте параметри вихідного сигналу. (Щоб отримати докладні відомості, див. *Перевірка параметрів вихідного аудіосигналу для ігрової консолі PS3*.)
- Закрийте й повторно запустіть мультимедійну програму на комп'ютері/ігровій консолі.
- Підключіть динаміки до іншого аудіоджерела (наприклад, до MP3-плеєра). Якщо вони працюють, причиною проблеми може бути звукова карта комп'ютера (або ігрової консолі).

### Перевірка параметрів гучності/балансу операційної системи

- **Windows® XP:** По черзі відкрийте елементи **Пуск/Панель керування/Звук і аудіопристрої/Аудіо**. Виберіть звукову карту як пристрій для відтворення звуку. Перейдіть на вкладку **Гучність** і за допомогою повзунка налаштуйте гучність. Не вибирайте параметр "Вимкнути звук".
- **Windows® Vista та Windows® 7:** По черзі відкрийте елементи **Пуск/Панель керування/Звук/Пристрої відтворення**. Виберіть звукову карту як пристрій для відтворення звуку. Переконайтеся, що піктограма динаміка свідчить про те, що звук не вимкнено.
- **Mac OS® X:** Відкрийте **Властивості системи** й виберіть вкладку **Звук/Вивід**. Виберіть звукову карту як пристрій для відтворення звуку й за допомогою повзунка налаштуйте вихідну гучність. Переконайтеся, що прапорець "Вимкнути звук" не встановлено.

### Перевірка параметрів вихідного аудіосигналу для ігрової консолі PS3

- Увімкніть консоль PS3. За допомогою контролера ігрової планшета та графічного користувачього інтерфейсу (ХМВ) визначте параметри вихідного аудіосигналу.
- По черзі відкрийте елементи **Параметри звуку/Параметри вихідного аудіосигналу/Роз'єм аудіовходу**. Виберіть зображення з червоним і білим стереокабелями RCA. Вийдіть із меню параметрів звуку й інтерфейсу ХМВ.
- Щоб отримати докладні відомості, див. документацію для ігрової консолі PS3.

## Ваші міркування

Будь ласка, повідомте нам.  
Дякуємо за покупку нашого продукту.\*

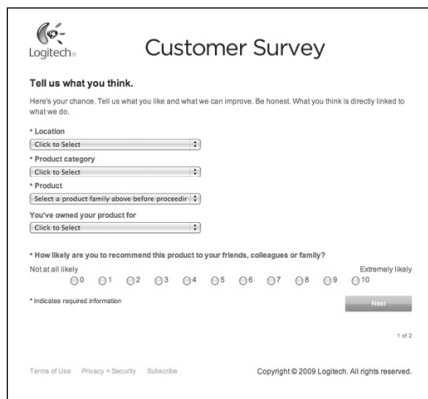

**Logitech** Customer Survey

**Tell us what you think.**  
Here's your chance. Tell us what you like and what we can improve. Be honest. What you think is directly linked to what we do.

- Location  
Click to Select
- Product category  
Click to Select
- Product  
Select a product family above before proceed
- You've owned your product for  
Click to Select

• How likely are you to recommend this product to your friends, colleagues or family?  
Not at all likely 0 1 2 3 4 5 6 7 8 9 10 Extremely likely

• Indicates required information **Next**

1 of 2

Terms of Use Privacy Security Subscribe Copyright © 2009 Logitech. All rights reserved.

[www.logitech.com/ithink](http://www.logitech.com/ithink)

\* Зразок опитування користувачів наведено англійською мовою. Веб-сайт Logitech доступний багатьма мовами.

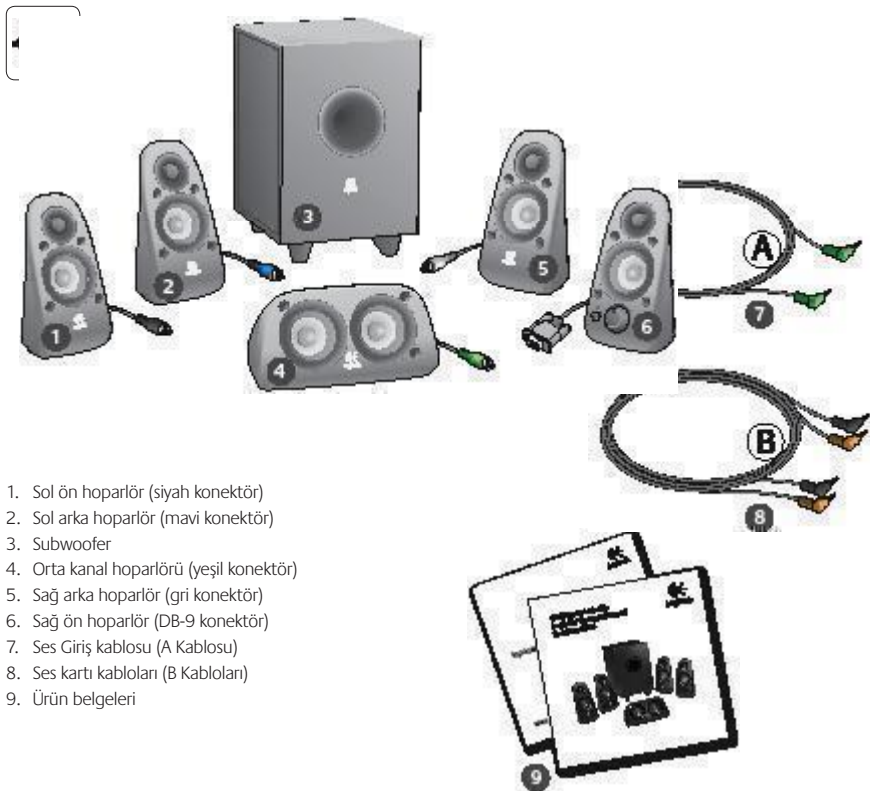

1. Sol ön hoparlör (siyah konektör)
2. Sol arka hoparlör (mavi konektör)
3. Subwoofer
4. Orta kanal hoparlörü (yeşil konektör)
5. Sağ arka hoparlör (gri konektör)
6. Sağ ön hoparlör (DB-9 konektör)
7. Ses Giriş kablosu (A Kablosu)
8. Ses kartı kabloları (B Kabloları)
9. Ürün belgeleri



1



### Bağlantılar/Kontroller

1. Bas düzeyi
2. Ses kaynağı giriş jackları (yeşil, siyah, turuncu)
3. Ses kaynağı giriş jackları (beyaz, kırmızı)
4. Sağ ön hoparlör bağlantı noktası (RS-232)
5. Hoparlör jackları (sol ön = siyah, sol arka = mavi, orta = yeşil, sağ arka = beyaz)
6. Güç kablosu
7. Açma/kapatma düğmesi
8. Ana ses kontrolü; ayarlamak için düğmeyi sola doğru döndürün
9. 3,5 mm kulaklık girişi; isteğe bağlı kulaklıkları bağlayın, hoparlörler otomatik olarak sessiz konuma geçer; ana ses kontrolünü kullanarak kulaklık ses düzeyini ayarlayın



2

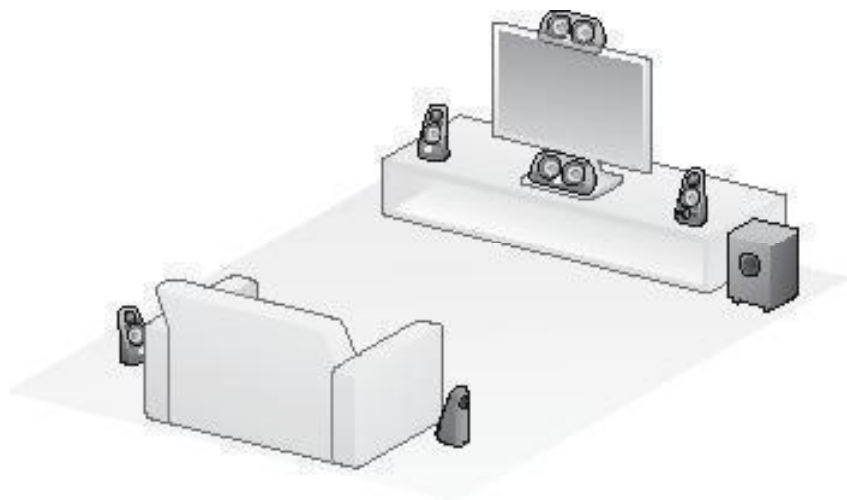

3

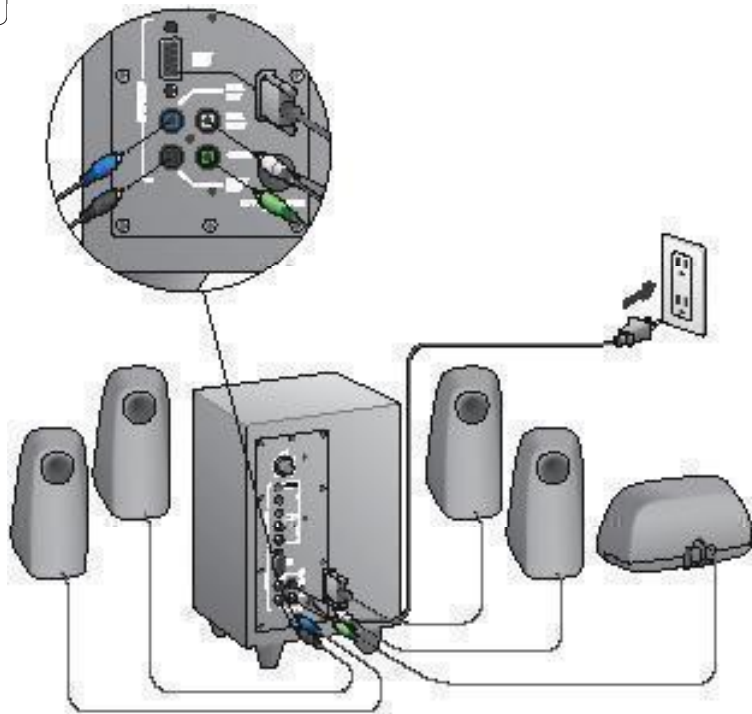

4

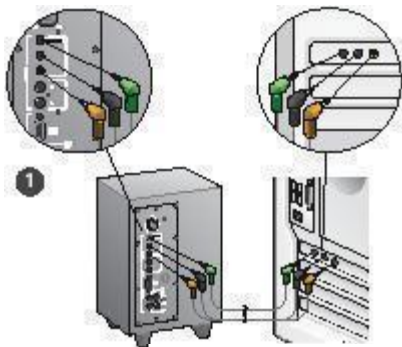

1. Ses kartı bağlantısı (5.1 surround ses): Hem A hem de B kablolarını kullanın.
2. Stereo bağlantı: Stereo ses kartı olan masaüstü bilgisayarlar, MP3 çalarlar ve dizüstü bilgisayarlarla bağlantı için A kablосunu kullanın.
3. Oyun konsolu bağlantısı: Stereo RCA kabloları kullanın (birlikte verilmez)

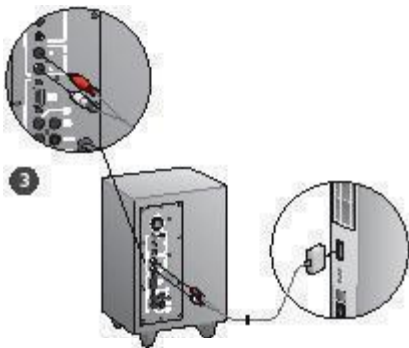
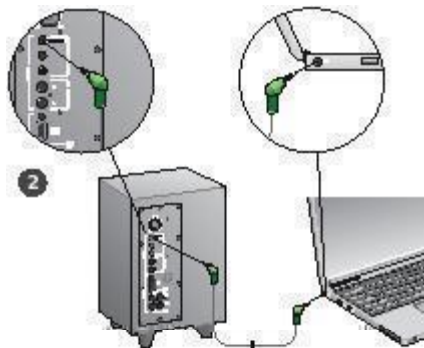

## 5

**Sistemi açın ve medyayı başlatın**

- Hoparlör sistemini açın.
- Başlamak için ses düzeyini saat dokuz konumuna getirin, daha sonra gerek duyulduğu şekilde ayarlayın.
- Bas düzeyini kontrol edin ve saat on iki konumuna getirin, daha sonra gerek duyulduğu şekilde ayarlayın.
- Kaynağı açın (masaüstü PC, dizüstü bilgisayar, MP3 çalar veya oyun konsolu/TV) ve medyayı başlatın.



## Kurulum Yardımı

### Hoparlör sistemi açılmıyor mu?

- Sağ ön hoparlördeki güç düğmesine basın. Güç düğmesinin üzerindeki ışık yanmalıdır.
- Sağ ön hoparlörden subwoofer'in arkasına ulaşan RS-232 bağlantısını kontrol edin.
- Subwoofer'ı farklı bir elektrik prizine takmayı deneyin.
- Uzatma kablosu kullanıyorsanız, aşırı gerilim koruyucusunun devreye girip girmediğini kontrol edin ve gerekirse koruyucuyu sıfırlayın.
- Elektrik prizine giden gücü kontrol eden sigorta atmış mı? Evinizin elektrik bağlantı kutusuna erişebiliyorsanız, atmış sigorta olup olmadığını kontrol edin veya bir elektrikleşenden bunu yapmasını isteyin.

### Bir ya da daha fazla hoparlörden az ses çıkıyor veya hiç ses çıkmıyor mu?

- Sağ ön hoparlördeki ses düzeyi düğmesini saat 12 konumuna gelecek şekilde döndürün.
- Sağ ön hoparlöre kulaklık takılıysa, çıkarın. Kulaklıklar takılı olduğunda, hoparlör sisteminden gelen ses kapanır.
- Tüm hoparlör bağlantılarını kontrol edin. Sol ön hoparlörün subwoofer'in arkasındaki siyah RCA jekine bağlı olduğundan emin olun. (Kurulum yönergeleri adım 3'e bakın.) Tüm hoparlör kablosu konektörleri subwoofer'in arkasındaki çıkış jeklerine tam olarak oturmuş olmalıdır. Kablo konektörleri ve karşılık gelen subwoofer jekleri doğru bağlantı sağlanmasa için aynı renklere sahiptir.
- Ses kaynağı bağlantısını kontrol edin (Kurulum yönergeleri adım 4'e bakın):

**Ses kartı bağlantısı** (5.1 surround ses): Hem A hem de B kablolarını kullanın. Bilgisayarınızın ses kartı 5.1 için etkinleştirilmiş olmalıdır; ses kartında ayrıca yeşil, siyah ve turuncu çıkış jekleri ya da bunların eşdeğeri bulunmalıdır.

**Stereo bağlantı:** Stereo ses kartı olan masaüstü bilgisayarlar, MP3 çalarlar ve dizüstü bilgisayarlarla bağlantı için A kablusunu kullanın. Masaüstü/dizüstü bilgisayarlar için, kabloyu hat düzeyi, hoparlör veya kulaklık çıkışı jekine takın, kablolu diğer ucunu subwoofer'in arkasındaki yeşil giriş jekine takın.

**Oyun konsolu bağlantısı:** Stereo RCA kabloları kullanın (birlikte verilmez) RCA kabloları subwoofer'in arkasındaki kırmızı ve beyaz RCA giriş jeklerine takın.

- Bilgisayar kullanıyorsanız, bilgisayarınızın medya uygulaması ve işletim sistemindeki ses düzeyi ve dengesi denetimlerini kontrol edin. (Daha fazla bilgi için bkz. İşletim sistemi ses düzeyi/dengesi denetimlerini kontrol etme.)
- PS3 oyun konsolu için, çıkış ayarlarını kontrol edin. (Daha fazla bilgi için bkz. PS3 oyun konsolu ses çıkışı ayarlarını kontrol etme.)
- Medya uygulamanızdan (bilgisayar/oyun konsolu) çıkın ve yeniden başlatın.
- Hoparlörleri başka bir ses kaynağına (örneğin MP3 çalar) bağlayın. Çalışıyorlarsa, bilgisayarınızın (veya oyun konsolunuzun) ses kartı bu soruna neden oluyor olabilir.

### İşletim sisteminin ses düzeyi/denge denetimlerini kontrol etme

- **Windows® XP: Başlat/Denetim Masası/Ses Etkisi ve Ses Aygıtları/Ses** sekmesine gidin. Ses kartınızı Ses çalma aygıtı olarak seçin. **Ses** sekmesini seçin ve Ses düzeyi kaydını açın. Sessiz seçeneğini belirlemeyin.
- **Windows® Vista ve Windows® 7: Başlat/Denetim Masası/Sesler/Kayıt Yürütme Aygıtları** sekmesine gidin. Ses kartınızı ses çalma aygıtı olarak seçin. Hoparlör simgesinin sessiz olarak ayarlanmadığını doğrulayın.
- **Mac OS® X: System Preferences'ı** (Sistem Tercihleri) açın ve **Sound/Output** (Ses/Çıkış) sekmesini seçin. Ses çıkış aygıtı olarak ses kartınızı seçin ve Output Volume (Çıkış Ses Düzeyi) kaydını açın. Mute (Sessiz) kutusunun işaretli olmadığını doğrulayın.

### PS3 oyun konsolu için ses çıkışı ayarlarını kontrol etme

- PS3 açırken, oyun yüzeyi denetleyicisini ve XrossMediaBar'ı (XMB) kullanarak ses çıkış ayarlarını belirleyin.
- **Sound Settings/Audio Output Settings/Audio Input Connector** (Ses Ayarları/Ses Çıkış Ayarları/Ses Giriş Konektörü) ögesine gidin. Kırmızı ve beyaz RCA stereo kablolarını gösteren resmi seçin. Ses Ayarları'ndan ve XMB'den çıkın.
- Daha fazla bilgi için PS3 oyun konsolu belgelerine bakın.

# Ne düşünüyorsunuz?

Lütfen birkaç dakikanızı ayırarak düşüncelerinizi bizimle paylaşın.  
Ürünümüzü satın aldığınız için teşekkürler.\*



## Customer Survey

**Tell us what you think.**

Here's your chance. Tell us what you like and what we can improve. Be honest. What you think is directly linked to what we do.

- Location
- Product category
- Product

You've owned your product for

• How likely are you to recommend this product to your friends, colleagues or family?

Not at all likely  0  1  2  3  4  5  6  7  8  9  10 Extremly likely

• Indicates required information

1 of 2

Terms of Use Privacy Security Subscribe Copyright © 2009 Logitech. All rights reserved.

[www.logitech.com/ithink](http://www.logitech.com/ithink)

\* Burada gösterilen Mü teri Anketi örneği İngilizcedir. Logitech bu web sitesinde birçok dili desteklemektedir.

نستأذّنك في دقيقة واحدة من وقتك لتعبّر لنا عن رأيك.  
شكراً على شرائك منتجنا.\*



## Customer Survey

**Tell us what you think.**  
Here's your chance. Tell us what you like and what we can improve. Be honest. What you think is directly linked to what we do.

• Location

• Product category

• Product

You've owned your product for

• How likely are you to recommend this product to your friends, colleagues or family?  
Not at all likely  0  1  2  3  4  5  6  7  8  9  10 Extremely likely

• Indicates required information

1 of 2

Terms of Use Privacy + Security Subscribe Copyright © 2009 Logitech. All rights reserved.

[www.logitech.com/ithink](http://www.logitech.com/ithink)

\* نموذج استطلاع رأي العملاء المعروض هنا مقدّم باللغة الإنجليزية. إلا أن Logitech توفّر العديد من اللغات على موقعها الإلكتروني.



## مساعدة في الإعداد

### هل تتعذر تشغيل جهاز مكبر الصوت؟

- اضغط على زر الطاقة في مكبر الصوت الأمامي الأيمن. من المفترض أن يضيء مؤشر LED فوق زر الطاقة.
- تحقق من توصيل RS-232 الصادر من مكبر الصوت الأمامي الأيمن إلى الجهة الخلفية من مضخم الصوت.
- جرب توصيل مضخم الصوت بمأخذ تيار متردد آخر.
- في حالة استخدام مشترك كهربائي شريطي، افحص الوافي من زيادة التيار وتأكد من عدم فصله.
- هل قاطع الدائرة المحكم من الطاقة المتجهة إلى منفذ التيار المتردد مفصول؟ إذا كنت تعرف كيفية الوصول إلى صندوق الوصلات الكهربائية في منزلك، فتأكد من عدم وجود فواصل دائرة مفصولة. أو استعن بفني كهرباء مؤهل لتقييم بذلك.

### هل يصدر واحد أو أكثر من مكبرات الصوت صوتًا منخفضًا أو لا يصدر صوتًا على الإطلاق؟

- أدر مقبض مستوى الصوت في مكبر الصوت الأمامي الأيمن على وضع الساعة 12.
- وافصل سماعات الرأس إذا كانت موصلة بمكبر الصوت الأمامي الأيمن؛ حيث يتم كتم الصوت الصادر من جهاز مكبر الصوت حينما يتم توصيل سماعات الرأس.
- تحقق من كل توصيلات مكبر الصوت. تأكد من توصيل مكبر الصوت الأمامي الأيسر بمقبس RCA الأسود في الجانب الخلفي من مضخم الصوت. (راجع الخطوة 3 من تعليمات الإعداد.) يجب تثبيت كل أطراف توصيل كبلات مكبر الصوت بالكامل في مقابس الإخراج في الجانب الخلفي من مضخم الصوت. يتم تمييز أطراف توصيل الكبلات ومقابس مضخم الصوت المتوافقة معها بالألوان لإجراء التوصيل الصحيح.
- تحقق من توصيل مصدر إدخال الصوت (راجع الخطوة 4 من تعليمات الإعداد):  
**توصيل بطاقة الصوت (صوت محسبم 5.1):** استخدم الكبلات "أ" و"ب".  
 يجب أن تدعم بطاقة صوت الكمبيوتر تقنية 5.1. ويجب أن تستعمل على مقابس إخراج بالألوان الأخضر والأسود والبرتقالي أو ما يعادلها.  
**توصيل الاستريو:** استخدم الكبل "أ" للتوصيل بأجهزة الكمبيوتر المحمول ومشفلات MP3، وأجهزة الكمبيوتر المنخني مع بطاقات صوت استريو بالنسبة إلى الكمبيوتر المكتبي/المحمول، قم بتوصيل الكبل بمقبس إخراج مستوى الخط. أو مكبر صوت، أو سماعة رأس، وقم بتوصيل طرف الكبل الآخر بمقبس الإدخال الأخضر في الجانب الخلفي من مضخم الصوت.
- **توصيل وحدة التحكم في الألعاب:** استخدم كبلات استريو RCA (ليست ضمن عبوة البيع). قم بتوصيل كبلات RCA بمقبس الإدخال RCA باللونين الأحمر والأبيض في الجانب الخلفي من مضخم الصوت.

- إذا كنت تستخدم كمبيوتر، فتتحقق من عناصر التحكم بمستوى الصوت والتوازن في تطبيق الوسائط ونظام التشغيل لجهاز الكمبيوتر. (لمزيد من المعلومات، راجع التحقق من عناصر التحكم في مستوى الصوت/التوازن بنظام التشغيل.)
- بالنسبة إلى وحدة التحكم في الألعاب PS3، تحقق من إعدادات الإخراج (لمزيد من المعلومات، راجع التحقق من إعدادات إخراج الصوت لوحدة التحكم في الألعاب PS3).
- قم بإنهاء تطبيق الوسائط (الكمبيوتر/وحدة التحكم في الألعاب). ثم أعد تشغيله.
- قم بتوصيل مكبرات الصوت بمصدر صوت آخر (مثل مشغل MP3). وإذا كانت تعمل، فقد تكون بطاقة صوت الكمبيوتر (أو وحدة التحكم في الألعاب) هي سبب المشكلة.
- **التحقق من عناصر التحكم في مستوى الصوت/التوازن بنظام التشغيل**  
 نظام التشغيل **Windows® XP**: انتقل إلى قائمة إبدأ (Start)/لوحة التحكم (Control Panel)/الأصوات وأجهزة الصوت (Sounds and Audio Devices)/علامة تبويب الصوت (Audio) حدد بطاقة الصوت لديك بوصفها جهاز تشغيل الصوت. اختر علامة تبويب مستوى الصوت (Volume) واضبط شريط تمرير مستوى الصوت. لا تخذ خيار كتم الصوت (Mute).
- نظام التشغيل **Windows® Vista** و **Windows® 7**: انتقل إلى قائمة إبدأ (Start)/لوحة التحكم (Control Panel)/الأصوات (Sounds) علامة تبويب أجهزة التشغيل (Playback Devices) حدد بطاقة الصوت لديك بوصفها جهاز تشغيل الصوت. تحقق من أن رمز مكبر الصوت ليس في وضع كتم الصوت.
- نظام التشغيل **Mac® OS X**: افتح تفضيلات النظام (System Preferences) واختار علامة التبويب الصوت/الإخراج (Sound/Output). حدد بطاقة الصوت لديك بوصفها جهاز إخراج الصوت. واضبط شريط تمرير مستوى صوت الإخراج (Output Volume). تحقق من عدم تحديد مربع كتم الصوت (Mute).
- **التحقق من إعدادات إخراج الصوت لوحدة التحكم في الألعاب PS3**  
 أثناء وجود PS3 في وضع التشغيل، استخدم وحدة التحكم في لوحة الألعاب وشريط وسائط XMB/XrossMediaBar لتحديد إعدادات إخراج الصوت.  
 انتقل إلى إعدادات الصوت (Sound Settings)/إعدادات إخراج الصوت (Audio Output Settings)/موصول إدخال الصوت (Audio Input Connector). اختر الصورة التي تعرض كبلات الاستريو RCA باللونين الأحمر والأبيض. اترك إعدادات الصوت XMB.
- راجع وثائق وحدة التحكم في الألعاب PS3 لمزيد من المعلومات.

## 5



## تشغيل الجهاز وبدء تشغيل الوسائط

- قم بتشغيل جهاز مكبر الصوت.
- اضبط مستوى الصوت على وضع الساعة التاسعة للبدء، واضبطه بعد ذلك حسب الحاجة.
- تحقق من مستوى الجهير واضبطه على وضع الساعة الثانية عشرة؛ واضبطه بعد ذلك حسب الحاجة.
- قم بتشغيل مصدر (كمبيوتر مكتبي أو كمبيوتر محمول، أو مشغل MP3، أو وحدة تحكم في الألعاب/تلفزيون)، وابدأ تشغيل الوسائط.



## 4

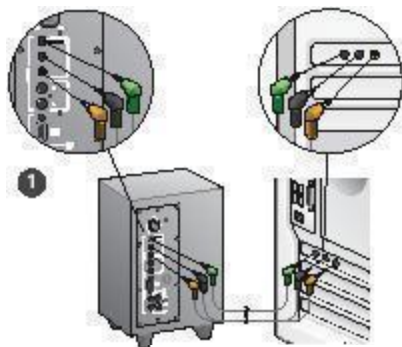

1. توصيل بطاقة الصوت (صوت مجسم 5.1):  
استخدام الكبلات "أ" و"ب".
2. توصيل الاستريو: استخدم الكبل "1" للتوصيل بأجهزة الكمبيوتر المحمول ومشغلات MP3، وأجهزة الكمبيوتر المكتبي مع بطاقات صوت استريو.
3. توصيل وحدة التحكم في الألعاب: استخدم كبلات استريو RCA (ليست ضمن عبوة البيع).

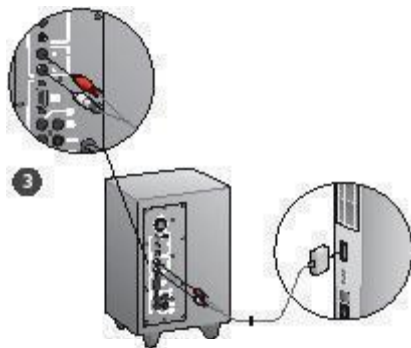
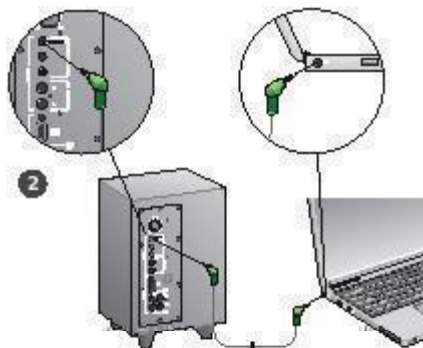

3

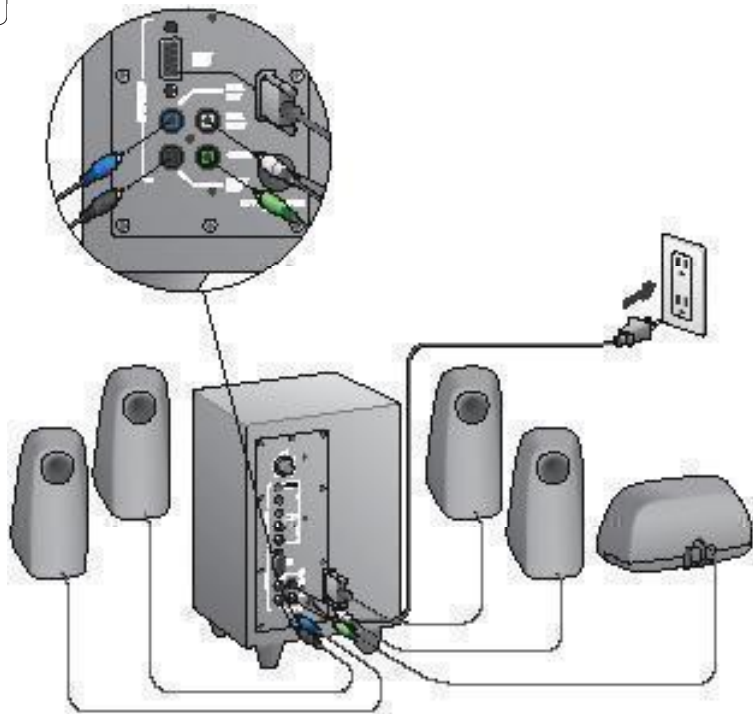

2

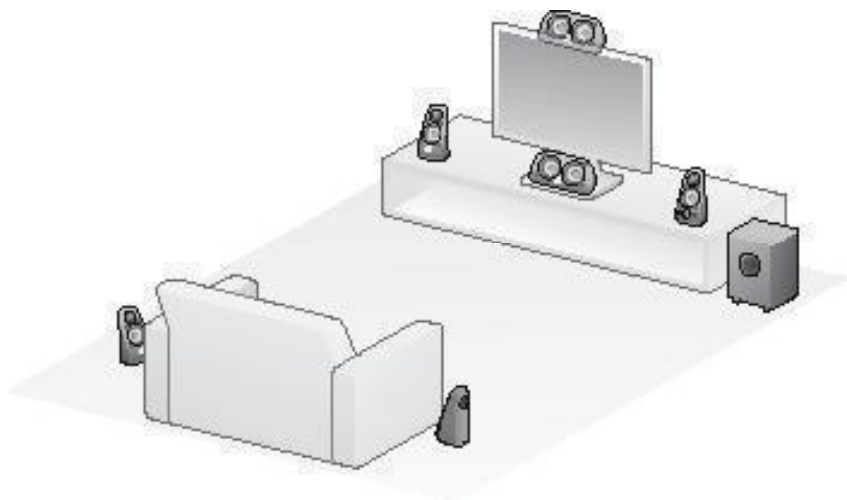

1



### التوصيلات/عناصر التحكم

1. مستوى الجهير
2. مقاس إدخال مصدر الصوت (أخضر، أسود، برتقالي)
3. مقبسا إدخال مصدر الصوت (أبيض، أحمر)
4. منفذ مكبر الصوت الأمامي الأيمن (RS-232)
5. مقاس مكبر الصوت (أمامي أيسر = أسود، خلفي أيسر = أزرق، خلفي أيمن = أبيض)
6. سلك الطاقة
7. زر تشغيل/إيقاف تشغيل الجهاز
8. مفتاح مستوى الصوت الرئيسي؛ أدر المقبض إلى أقصى اليسار للإعداد
9. مقبس سماعة الرأس مقاس 3.5 مم؛ قم بتوصيل سماعات الرأس الاختيارية، فيتم كتم صوت مكبرات الصوت تلقائيًا. واضبط مستوى الصوت باستخدام مفتاح مستوى الصوت الرئيسي





1. مكبر صوت أيسر أمامي (موصل أسود)
2. مكبر صوت خلفي أيسر (موصل أزرق)
3. مضخم الصوت
4. مكبر صوت مركزي للفتوات (موصل أخضر)
5. مكبر صوت خلفي أيمن (موصل رمادي)
6. مكبر صوت أمامي أيمن (موصل DB-9)
7. كبل إدخال صوت (الكبل أ)
8. كبل بطاقة الصوت (الكبلان ب)
9. وثائق المنتج





<b>Belgium / Belgique</b>	Dutch: +32-522 200 64 44 French: +32-692 200 64 40	<b>India</b>	+91-22-261 24 88
<b>Czech Republic</b>	+420 220 880 336	<b>Slovenia / Slovenija</b>	D: +31-222 761 40 23 F: +31-222 761 40 25 I: +31-222 761 40 20 E: +31-222 761 40 23
<b>Denmark</b>	+45-34 32 31 20	<b>South Africa</b>	0800 961 088
<b>Deutschland</b>	+49-228-63 708 427	<b>Spain</b>	+34-939 727 191 06
<b>Egypte</b>	+91-01-5175 45 40	<b>Sweden</b>	+46-30-901 662 83
<b>France</b>	+33-211-37 32 32 71	<b>Turkey</b>	08000 44 852 526 2
<b>Ireland</b>	+353-901 526 50 00	<b>United Arab Emirates</b>	0000 441-4284
<b>Italy</b>	+39-02-81 40 20 21	<b>United Kingdom</b>	+44-20823-004-61 53
<b>Magyarország</b>	+36-177-74 863	<b>European, Middle East, &amp; African High Potential (Austria, Switzerland)</b>	English: +41-222 761 40 25 Frac: +41-222 761 40 23
<b>Netherlands</b>	+31-20-20-200 64 33	<b>Eastern Europe</b>	English: +1-222 761 40 25
<b>Norge</b>	+47-2226 850 870		
<b>Russië</b>	+7-495 200 081 029		
<b>Polen</b>	08000 441 17 10		
<b>Portugal</b>	+351-21-446 80 96		











[www.logitech.com](http://www.logitech.com)

© 2010 Logitech. All rights reserved. Logitech, the Logitech logo, and other Logitech marks are owned by Logitech and may be registered. Microsoft, Windows Vista, Windows, Xbox 360, and the Windows logo are trademarks of the Microsoft group of companies. Mac and the Mac logo are trademarks of Apple Inc., registered in the U.S. and other countries. "PLAYSTATION," "PlayStation," and "PS3" are registered trademarks of Sony Computer Entertainment Inc. All other trademarks are the property of their respective owners. Logitech assumes no responsibility for any errors that may appear in this manual. Information contained herein is subject to change without notice.

**620-002650.005**