

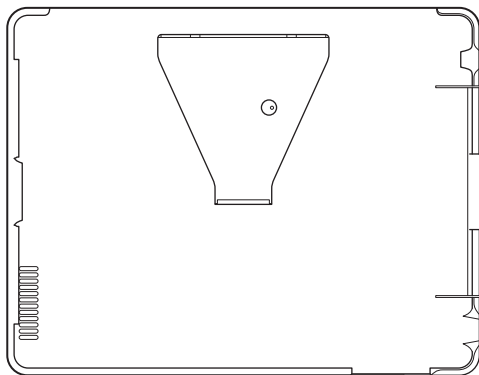

Getting started with
Logitech® Fold-Up Keyboard



for iPad 2



Contents

English	4	Ελληνικά	22
Français	10	Türkçe	28
Nederlands	16	العربية	39
www.logitech.com/support 			43

Setup and turn on

1. Insert iPad 2

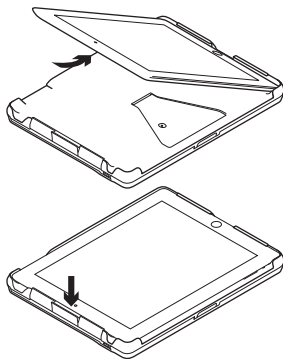

Slide your iPad 2 into the tray. Make sure that the connector port is aligned with the connector opening on the tray. Push the iPad into place. The “Click” lets you know that the iPad is securely attached.

2. Open the keyboard

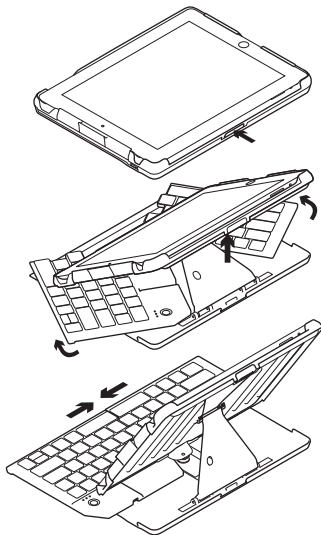

Press the release button and lift the iPad tray to expand the keyboard. The keyboard turns on when it is fully open.

Pairing the Fold-Up Keyboard

The Bluetooth Fold-Up Keyboard should only need to pair to your iPad 2 once.

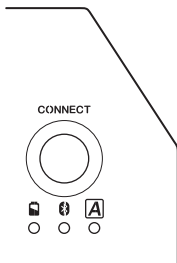

1. On the open keyboard, press the **CONNECT** button.

The Bluetooth status light blinks. The keyboard is “discoverable” for three minutes, or until it is paired with the iPad 2.

2. On the iPad 2, select: Settings > General > Bluetooth > On.
3. Select “Logitech Fold-Up Keyboard (IPD)” from the iPad 2 list of available devices. The iPad 2 displays a code.
4. Type the code on the keyboard and press Enter. The Fold-Up Keyboard is paired to the iPad 2.

LED Indicators

Bluetooth LED

- **Pairing** Blinks while discoverable, or until paired.
- **Power ON** Solid glow for the first six seconds after power on.

Charging LED

- Solid green glow while charging; turns off when fully charged.
- Blinks red when battery status drops below 5%, or less than one hour. LED continues to blink until battery is completely dead and the unit turns off.

Function keys

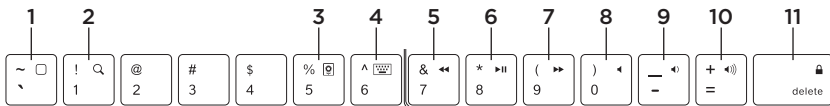

The Fold-Up Keyboard is designed with special function keys (F-key) for more control of your iPad 2. To use the enhanced functions, press and hold the fn key followed by an F-key.

1. **Home** Returns you to the iPad 2 home screen
2. **Search** Brings up the iPad 2 search screen
3. **Slideshow** Starts playing slideshow of saved pictures
4. **Virtual keyboard** Allows you to hide or show iPad 2 onscreen keyboard
5. **Previous track** Skips to previous track on current playlist
6. **Play/Pause** Starts or stops current playlist
7. **Next track** Skips to next track on current playlist
8. **Mute** Mutes audio on iPad 2
9. **Volume down** Decreases volume on iPad 2
10. **Volume up** Increases volume on iPad 2
11. **Lock** Makes the iPad 2 screen go dark and come back when pressed again

Close and turn off

1. Close the keyboard

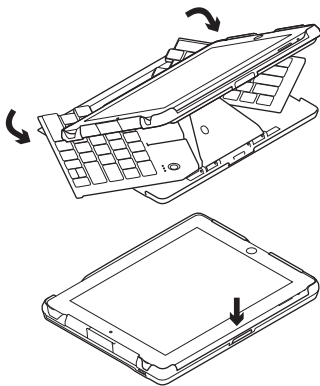

Hold and gently push both front corners of the keyboard towards the back of the unit until completely closed. Closing the unit turns off the keyboard.

Caution

- Hold the keyboard until fully closed to prevent the iPad 2 from falling.
- Avoid putting your fingers between the tray and the bottom case to prevent pinching.

2. Remove the iPad

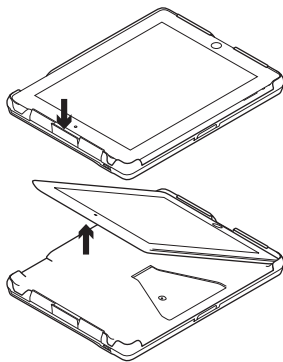

Press down on the iPad release to remove it from the tray.

Tip: During flights, keep keyboard closed.

Battery Management

The Fold-Up Keyboard features a rechargeable battery.

Charging information

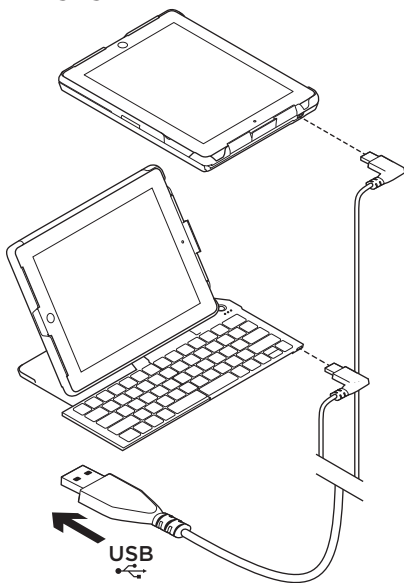

- To recharge the keyboard, use the provided USB cable. Plug the micro USB end into the unit and the other end into an iPad 2 adapter or a computer USB port. The keyboard will charge when open or closed:
- The battery LED is green while charging. It turns off when the keyboard is fully charged.
- It takes about 3 hours to completely recharge the keyboard.
- The battery life is approximately 500 hours of typing.

Product end of life: keyboard battery disposal

Removing the battery requires disassembly and will destroy the unit.

1. Remove each rubber foot located on the bottom of the Fold-Up Keyboard.
2. Remove the screws located below each rubber foot.
3. Turn the unit right side up.
4. Remove the iPad tray.
5. Remove the keyboard from the bottom case.
6. On the bottom of the keyboard, use a tool to break the battery cover.
7. Remove the battery.
8. Dispose of the battery according to local regulations. Recycle the remaining keyboard part.

What do you think?

Please take a minute to tell us. Thank you for purchasing our product.

www.logitech.com/ithink

Installation et mise sous tension

1. Insertion de l'iPad 2

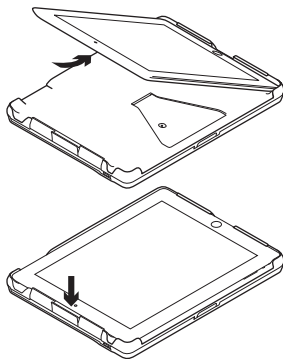

Glissez votre iPad 2 dans le plateau. Assurez-vous que le port du connecteur s'aligne avec l'ouverture du plateau. Poussez l'iPad jusqu'à ce qu'un cliquetis vous indique qu'il est correctement installé dans le logement.

2. Ouverture du clavier

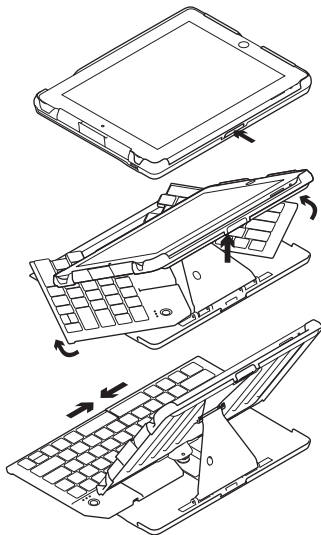

Appuyez sur le bouton permettant de libérer le clavier et soulevez le plateau pour extraire le clavier. Le clavier se met sous tension une fois ouvert.

Couplage du clavier pliable

Le clavier pliable Bluetooth nécessite normalement un seul couplage à votre iPad 2.

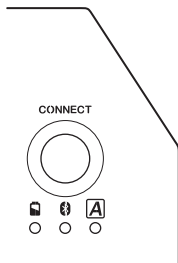

Témoins lumineux

Témoin Bluetooth

- **Couplage** Clignote tant que le dispositif est détectable ou jusqu'à son couplage.
- **Mise sous tension** Reste allumé pendant les six secondes suivant la mise sous tension.

1. Sur le clavier ouvert, appuyez sur le bouton CONNECT.

Le témoin d'état de Bluetooth clignote. Le clavier est «détectable» pendant trois minutes, ou jusqu'à son couplage à l'iPad 2.

2. Sur l'iPad 2, sélectionnez Paramètres > Général > Bluetooth > Activé.
3. Sélectionnez Logitech Fold-Up Keyboard (IPD) dans la liste des dispositifs disponibles affichée sur l'iPad 2. L'iPad 2 affiche un code.
4. Saisissez le code à l'aide du clavier et appuyez sur la touche Entrée. Le clavier pliable est désormais couplé à l'iPad 2.

Témoin de charge

- Reste allumé en vert pendant la charge ; s'éteint une fois complètement chargé.
- Clignote en rouge pour indiquer un niveau de charge inférieur à 5 % ou une autonomie restante de moins d'une heure. Le témoin continue de clignoter jusqu'à ce que la batterie soit complètement déchargée et que l'unité s'éteigne.

Touches de fonction

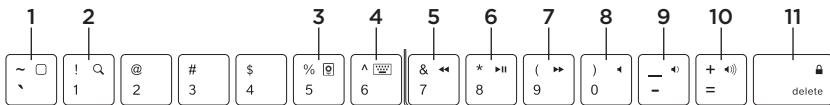

Le clavier pliable est conçu avec des touches de fonction spéciales (touches F) offrant davantage de contrôle sur votre iPad 2. Pour utiliser les fonctions avancées, appuyez sur la touche FN sans la relâcher et sur la touche F de votre choix.

1. **Accueil** Affiche l'écran d'accueil de l'iPad 2
2. **Recherche** Affiche l'écran de recherche de l'iPad 2
3. **Diaporama** Lance un diaporama des images enregistrés
4. **Clavier virtuel** Vous permet de masquer ou d'afficher le clavier à l'écran de l'iPad 2
5. **Piste précédente** Revient à la piste précédente de la liste de lecture en cours
6. **Lecture/Pause** Démarre ou interrompt la liste de lecture en cours
7. **Piste suivante** Passe à la piste suivante de la liste de lecture en cours
8. **Sourdine** Coupe le son sur l'iPad 2
9. **Volume -** Baisse le volume de l'iPad 2
10. **Volume +** Augmente le volume de l'iPad 2
11. **Verrouillage** Affiche un écran noir sur l'iPad 2 ou rétablit l'écran si vous appuyez de nouveau sur la touche

Fermeture et mise hors tension

1. Fermeture du clavier

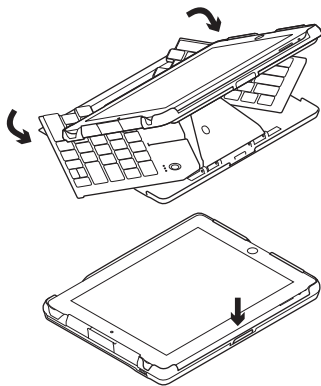

Saisissez les deux côtés du clavier et repliez-les doucement vers l'arrière de l'unité jusqu'à leur rangement complet. Le fait de fermer l'unité met le clavier hors tension.

Attention

- Tenez le clavier jusqu'à sa fermeture complète pour empêcher toute chute de l'iPad 2.
- Ne placez pas vos doigts entre le plateau et la coque inférieure pour éviter tout risque de pincement.

2. Retrait de l'iPad

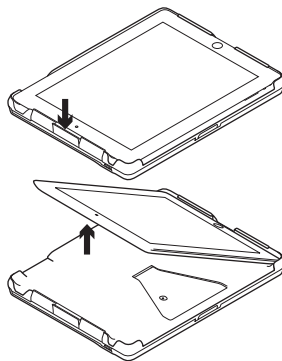

Appuyez sur la patte de libération de l'iPad pour le retirer du plateau.

Conseil: en vol, gardez le clavier fermé.

Gestion de l'alimentation

Le clavier pliable contient une batterie rechargeable.

Informations de charge

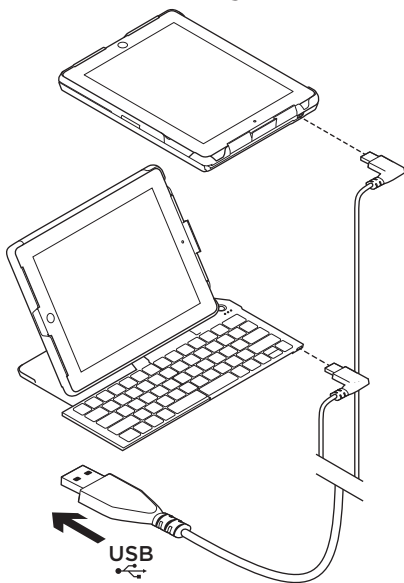

- Pour recharger le clavier, utilisez le câble USB fourni. Branchez l'extrémité micro USB dans l'unité et l'autre extrémité dans un adaptateur iPad 2 ou le port USB d'un ordinateur. Le clavier se charge alors, qu'il soit ouvert ou fermé:
- Le témoin de la batterie s'allume en vert pendant la charge. Il s'éteint lorsque le clavier est complètement chargé.
- Une charge complète du clavier prend environ trois heures.
- La longévité de la batterie permet environ 500 heures de saisie.

Fin du cycle de vie du produit: mise au rebut de la batterie du clavier

Le retrait de la batterie nécessite un désassemblage qui rendra l'unité inutilisable.

1. Retirez chaque pied en caoutchouc situé sous le clavier pliable.
2. Retirez les vis situées sous chaque pied en caoutchouc.
3. Retournez l'unité dans le bon sens.
4. Retirez le plateau de l'iPad.
5. Retirez le clavier de la coque inférieure.
6. Sous l'emplacement du clavier, utilisez un outil pour forcer le compartiment de la batterie.
7. Retirez la batterie.
8. Mettez-la au rebut conformément aux directives locales. Recyclez la partie clavier restante.

Qu'en pensez-vous?

Veillez prendre quelques minutes pour nous faire part de vos commentaires.
Nous vous remercions d'avoir acheté ce produit.

www.logitech.com/ithink

Installeren en inschakelen

1. iPad 2 aansluiten

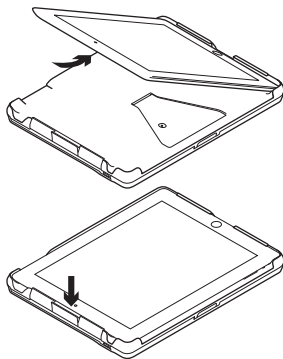

Schuif uw iPad 2 in de houder. Zorg dat de connectorpoort goed voor de connectoropening in de houder ligt. Druk de iPad op zijn plaats. Wanneer u een klik hoort, weet u dat de iPad goed geplaatst is.

2. Het toetsenbord openen

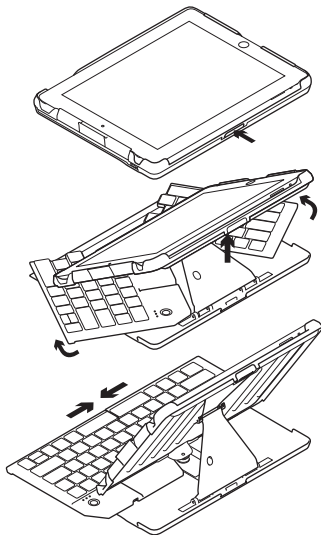

Druk op de vrijgaveknop en trek de iPad-houder omhoog om het toetsenbord uit te klappen. Het toetsenbord wordt ingeschakeld wanneer het volledig is geopend.

Het inklapbare toetsenbord koppelen

Het inklapbare Bluetooth-toetsenbord hoeft maar eenmaal aan uw iPad 2 gekoppeld te worden.

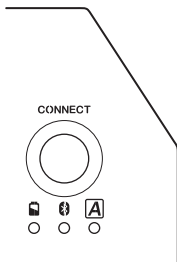

1. Druk op het uitgeklapte toetsenbord op de knop CONNECT.

Het Bluetooth-statuslampje knippert. Het toetsenbord is drie minuten 'detecteerbaar', of tot het gekoppeld is aan de iPad 2.

2. Selecteer het volgende op de iPad 2: Instellingen > Algemeen > Bluetooth > Aan.
3. Selecteer 'Logitech Fold-Up Keyboard (IPD)' in de lijst met beschikbare apparaten op de iPad 2. De iPad 2 geeft een code weer.
4. Voer de code in op het toetsenbord en druk op Enter. Het opklapbare toetsenbord is nu gekoppeld aan de iPad 2.

Led-indicators

Bluetooth-led

- **Koppeling** Knippert in detecteerbare modus, of tot een koppeling tot stand is gebracht.
- **AAN** Brandt ononderbroken in de eerste zes seconden nadat het apparaat is ingeschakeld.

Oplaad-led

- Brandt groen tijdens het opladen en gaat uit wanneer het apparaat volledig is opgeladen.
- Knippert rood wanneer het batterijvermogen 5% of minder dan een uur bedraagt. De led blijft knipperen tot de batterij volledig leeg is en de eenheid wordt uitgeschakeld.

Functietoetsen

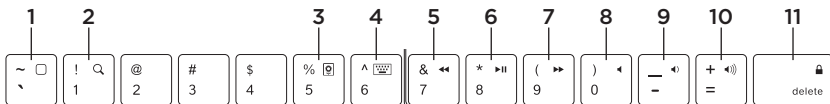

Het opklapbare toetsenbord is ontworpen met speciale functietoetsen (F-toets) die u meer controle geven over uw iPad 2. Als u de uitgebreide functies wilt gebruiken, houdt u de Fn-toets ingedrukt en drukt u vervolgens op een F-toets.

1. **Home** Hiermee gaat u terug naar het startscherm van de iPad 2
2. **Zoeken** Hiermee wordt het zoekscherm van de iPad 2 opgeroepen
3. **Diavoorstelling** Hiermee wordt een diavoorstelling van opgeslagen afbeeldingen gestart
4. **Virtueel toetsenbord** Hiermee kunt u het toetsenbord op het scherm van de iPad 2 verbergen of tonen

5. **Vorig nummer** Hiermee gaat u naar het vorige nummer in de huidige afspeellijst
6. **Afspelen/pauzeren** Hiermee wordt het afspelen van de huidige afspeellijst gestart of gepauzeerd
7. **Volgend nummer** Hiermee gaat u naar het volgende nummer in de huidige afspeellijst
8. **Dempen** Hiermee wordt het geluid van de iPad 2 gedempt
9. **Volume lager** Hiermee wordt het volume van de iPad 2 verlaagd
10. **Volume hoger** Hiermee wordt het volume van de iPad 2 verhoogd
11. **Vergrendelen** Hiermee wordt het scherm van de iPad 2 zwart en weer hersteld wanneer er weer op gedrukt wordt

Sluiten en uitschakelen

1. Het toetsenbord sluiten

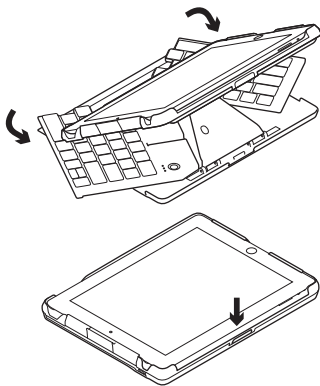

Duw de voorste hoeken van het toetsenbord voorzichtig naar de achterkant van de eenheid tot deze volledig is gesloten. Met het sluiten van de eenheid wordt het toetsenbord uitgeschakeld.

Waarschuwing

- Houd het toetsenbord vast tot het volledig is gesloten om te voorkomen dat de iPad 2 valt.
- Steek uw vingers niet tussen de houder en de onderkant om te voorkomen dat ze bekneld raken.

2. De iPad verwijderen

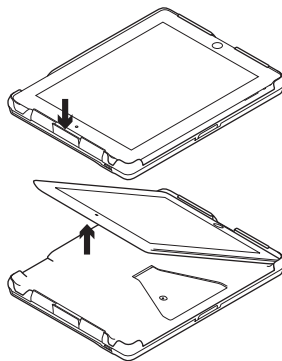

Druk op de vrijgaveknop en verwijder de iPad uit de houder.

Tip: Klap het toetsenbord niet open in een vliegtuig.

Batterijbeheer

Het opklapbare toetsenbord heeft een oplaadbare batterij.

Oplaadinformatie

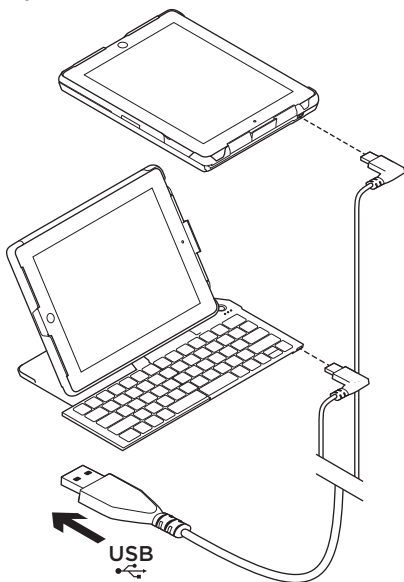

- Gebruik de meegeleverde USB-kabel om het toetsenbord op te laden. Sluit de kabel met de micro-USB aan op de eenheid en het andere einde op een iPad 2-adaptor of een USB-poort van een computer. Het toetsenbord laadt op of het nu open of gesloten is:
- Tijdens het opladen is de batterij-led groen. Deze gaat uit wanneer het toetsenbord volledig is opgeladen.
- Het duurt ongeveer 3 uur om het toetsenbord volledig op te laden.
- De batterijlevensduur is ongeveer 500 uur typen.

Einde levensduur van het product: batterij van het toetsenbord weggooien

Als u de batterij wilt weggooien, moet de eenheid worden gedemonteerd die hierdoor wordt vernietigd.

1. Verwijder alle rubberen voetjes van de onderkant van het opklapbare toetsenbord.
2. Verwijder de schroeven onder elk rubber voetje.
3. Houd de eenheid met de juiste kant naar boven.
4. Verwijder de iPad-houder.
5. Haal het toetsenbord uit het onderste deel van de houder.
6. Open met een stuk gereedschap het batterijklepje aan de onderkant van het toetsenbord.
7. Verwijder de batterij.
8. Gooi de batterij weg volgens plaatselijke voorschriften Recycle het resterende onderdeel van het toetsenbord.

Wat denkt u ervan?

Neem even de tijd om ons uw mening te geven.
Hartelijk dank voor de aanschaf van ons product.

www.logitech.com/ithink

Εγκατάσταση και ενεργοποίηση

1. Τοποθετήστε το iPad 2

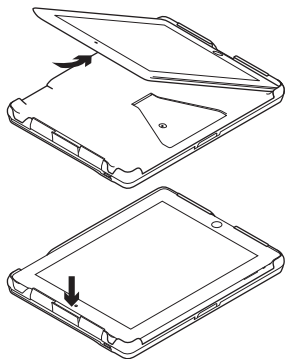

Σύρετε το iPad 2 στο δίσκο. Βεβαιωθείτε ότι ο ακροδέκτης θύρας είναι ευθυγραμμισμένος με το άνοιγμα ακροδέκτη στο δίσκο. Σπρώξτε το iPad για να τοποθετηθεί. Το χαρακτηριστικό "κλικ" σας ενημερώνει ότι το iPad έχει συνδεθεί με ασφάλεια.

2. Ανοίξετε το πληκτρολόγιο

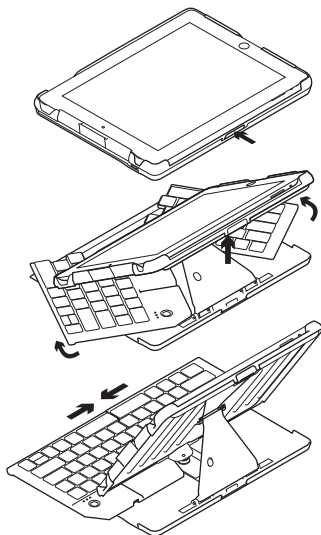

Πατήστε το κουμπί απελευθέρωσης και σηκώστε το δίσκο του iPad για να ανοίξετε το πληκτρολόγιο. Το πληκτρολόγιο ενεργοποιείται όταν είναι πλήρως ανοιχτό.

Αντιστοίχιση του πληκτρολογίου Fold-Up

Το πληκτρολόγιο Bluetooth Fold-Up χρειάζεται να αντιστοιχιστεί με το iPad 2 μόνο μια φορά.

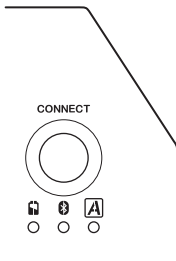

Ενδεικτικές λυχνίες

Λυχνία Bluetooth

- **Αντιστοίχιση** Αναβοσβήνει όταν είναι ανιχνεύσιμο ή όταν αντιστοιχιστεί.
- **Ενεργοποίηση** Παραμένει αναμμένη για τα πρώτα έξι δευτερόλεπτα μετά την ενεργοποίηση.

1. Στο ανοιχτό πληκτρολόγιο, πατήστε το κουμπί CONNECT.
 Η φωτεινή ένδειξη κατάστασης Bluetooth αρχίζει να αναβοσβήνει. Το πληκτρολόγιο είναι "ανιχνεύσιμο" για τρία λεπτά ή μέχρι να αντιστοιχιστεί με το iPad 2.
2. Στο iPad 2, επιλέξτε: Ρυθμίσεις > Γενικά > Bluetooth > Ενεργοποίηση.
3. Επιλέξτε το στοιχείο "Logitech Fold-Up Keyboard (IPD)" από τη λίστα με τις διαθέσιμες συσκευές του iPad 2. Το iPad 2 εμφανίζει έναν κωδικό.
4. Πληκτρολογήστε τον κωδικό στο πληκτρολόγιο και πατήστε Enter.
 Το πληκτρολόγιο Fold-Up έχει αντιστοιχιστεί με το iPad 2.

Ενδεικτική λυχνία φόρτισης

- Παραμένει πράσινη ενώ φορτίζει και σβήνει όταν φορτιστεί πλήρως.
- Αναβοσβήνει σε κόκκινο χρώμα όταν η κατάσταση της μπαταρίας είναι κάτω από 5% ή λιγότερο από μία ώρα. Η λυχνία συνεχίζει να αναβοσβήνει μέχρι η μπαταρία να αδειάσει τελείως και η μονάδα να σβήσει.

Πλήκτρα λειτουργίας

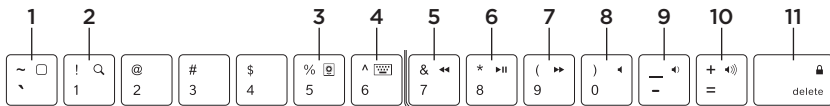

Το πληκτρολόγιο Fold-Up είναι σχεδιασμένο με ειδικά πλήκτρα λειτουργίας (πλήκτρα F) για περισσότερο έλεγχο στο iPad 2. Για να χρησιμοποιήσετε τις βελτιωμένες λειτουργίες, πατήστε και κρατήστε πατημένο το πλήκτρο fn και μετά ένα πλήκτρο F.

1. **Home** Επιστροφή στην αρχική οθόνη του iPad 2.
2. **Search** Εμφάνιση της οθόνης αναζήτησης του iPad 2
3. **Slideshow** Έναρξη της προβολής παρουσίασης των αποθηκευμένων φωτογραφιών
4. **Virtual keyboard** Απόκρυψη ή προβολή του πληκτρολογίου του iPad 2 στην οθόνη
5. **Previous track** Μετάβαση στο προηγούμενο κομμάτι της τρέχουσας λίστας αναπαραγωγής
6. **Play/Pause** Έναρξη ή παύση της τρέχουσας λίστας αναπαραγωγής
7. **Next track** Μετάβαση στο επόμενο κομμάτι της τρέχουσας λίστας αναπαραγωγής
8. **Mute** Σίγαση ήχου στο iPad 2
9. **Volume down** Μείωση της έντασης του ήχου στο iPad 2
10. **Volume up** Αύξηση της έντασης του ήχου στο iPad 2
11. **Lock** Σκουραίνει την οθόνη του iPad 2 και την επαναφέρει όταν πατηθεί ξανά

Κλείσιμο και απενεργοποίηση

1. Κλείστε το πληκτρολόγιο

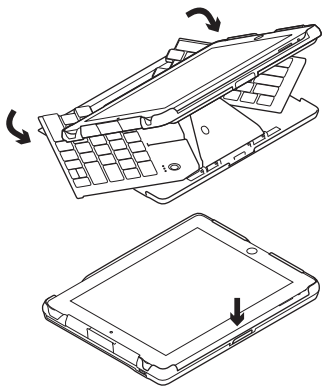

Κρατήστε και πιέστε ελαφρά τις δύο μπροστινές γωνίες του πληκτρολογίου προς τα πίσω μέχρι η μονάδα να κλείσει τελείως. Το πληκτρολόγιο κλείνει όταν κλείσει η μονάδα.

Προσοχή

- Κρατήστε το πληκτρολόγιο μέχρι να κλείσει τελείως για να αποτρέψετε την πιθανότητα πτώσης του iPad 2.
- Αποφύγετε να τοποθετήσετε τα δάχτυλά σας ανάμεσα στο δίσκο και στη θήκη βάσης για να αποφύγετε τυχόν τραυματισμό.

2. Αφαιρέστε το iPad

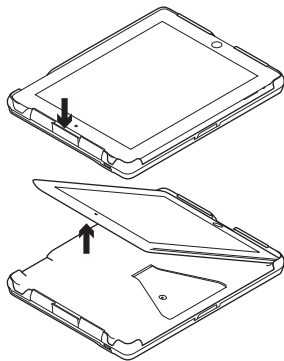

Πατήστε το κουμπί απελευθέρωσης του iPad για να το αφαιρέσετε από το δίσκο.

Συμβουλή: Κατά τη διάρκεια πτήσεων, κρατήστε το πληκτρολόγιο κλειστό.

Διαχείριση μπαταριών

Το πληκτρολόγιο Fold-Up διαθέτει επαναφορτιζόμενη μπαταρία.

Πληροφορίες φόρτισης

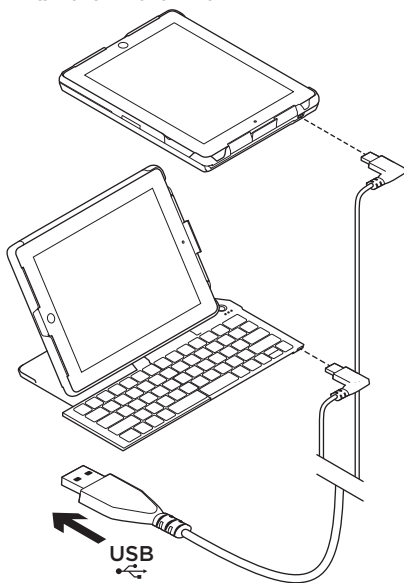

- Για την επαναφόρτιση του πληκτρολογίου, χρησιμοποιήστε το καλώδιο USB που παρέχεται. Συνδέστε το ένα άκρο του καλωδίου micro USB στη μονάδα και το άλλο άκρο σε έναν προσαρμογέα iPad 2 ή σε μια θύρα USB του υπολογιστή. Το πληκτρολόγιο θα φορτίζει είτε είναι ανοιχτό είτε κλειστό:
- Η λυχνία μπαταρίας είναι πράσινη κατά τη διάρκεια της φόρτισης. Σβήνει όταν το πληκτρολόγιο έχει φορτίσει πλήρως.
- Χρειάζονται περίπου 3 ώρες για να επαναφορτιστεί πλήρως το πληκτρολόγιο.
- Η ζωή της μπαταρίας είναι περίπου 500 ώρες πληκτρολόγησης.

Τέλος του κύκλου ζωής του προϊόντος: Απόρριψη μπαταρίας πληκτρολογίου

Η αφαίρεση της μπαταρίας απαιτεί αποσυρμολόγηση και θα καταστρέψει τη μονάδα.

1. Αφαιρέστε κάθε ελαστικό άκρο που βρίσκεται στη βάση του πληκτρολογίου Fold-Up.
2. Αφαιρέστε τις βίδες που βρίσκονται κάτω από κάθε ελαστικό άκρο.
3. Γυρίστε τη μονάδα με τη σωστή πλευρά προς τα πάνω.
4. Αφαιρέστε το δίσκο του iPad.
5. Αφαιρέστε το πληκτρολόγιο από τη θήκη βάσης.
6. Χρησιμοποιήστε ένα εργαλείο για να σπάσετε το κάλυμμα της θήκης της μπαταρίας, στη βάση του πληκτρολογίου.
7. Αφαιρέστε την μπαταρία.
8. Απορρίψτε την μπαταρία σύμφωνα με τους τοπικούς κανονισμούς. Ανακυκλώστε τα υπόλοιπα εξαρτήματα του πληκτρολογίου.

Ποια είναι η γνώμη σας?

Θα θέλαμε να την ακούσουμε.
Ευχαριστούμε για την αγορά σας.

www.logitech.com/ithink

Kurulum ve açma

1. iPad 2'yi takın

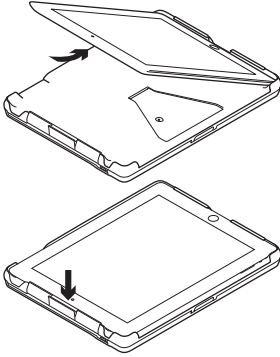

iPad 2 ürününüzü kaydırarak tepsiye yerleştirin. Bağlantıyı sağlayan bağlantı noktasının tepsideki aralıkla hizalandığından emin olun. iPad'i yerine doğru itin. "Tık" sesi iPad'in tam oturduğunu gösterir.

2. Klavyeyi açın

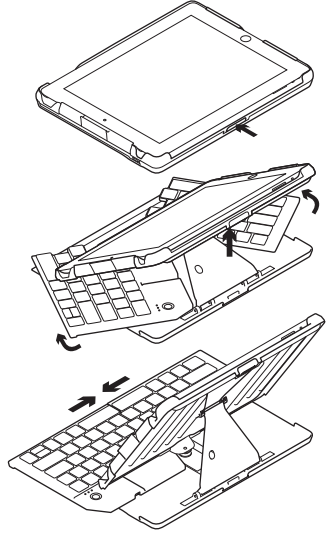

Açma düğmesine basın ve klavyeyi açmak için iPad tepsisini yukarı kaldırın. Klavye tamamen açıldığında çalışmaya başlar.

Katlanabilir Klavyeyi Eşleştirme

Bluetooth Katlanabilir Klavyeni iPad 2 ürününüzle bir kez eşleştirilmesi gerekir.

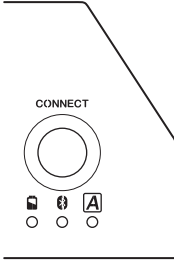

LED Göstergeleri

Bluetooth LED

- **Eşleştirme** Bulunabilir olduğunda veya eşleştirilene kadar yanıp söner.
- **Güç AÇIK** Açıldıktan sonra ilk altı saniye yanar durumda kalır.

1. Açık klavyede CONNECT düğmesine basın.

Bluetooth durum ışığı yanıp söner. Klavye üç dakika süreyle veya iPad 2 ile eşleştirilene kadar “bulunabilir” durumdadır.

2. iPad 2’de şunu seçin: Ayarlar > Genel > Bluetooth > Açık.
3. Mevcut cihazlar iPad 2 listesinden “Logitech Katlanabilir Klavyeyi” seçin. iPad 2 bir kod görüntüler.
4. Kodu klavyeye yazın ve Enter tuşuna basın. Katlanabilir Klavye iPad 2 ile eşleştirilir.

LED şarj oluyor

- Şarj sırasında yeşil renkte yanar; tamamen şarj olduğunda söner.
- Pil durumu %5’in veya bir saatin altına düştüğünde kırmızı renkte yanıp söner. Pil tamamen bitene veya cihaz kapanana kadar LED yanıp sönmeye devam eder.

İşlev tuşları

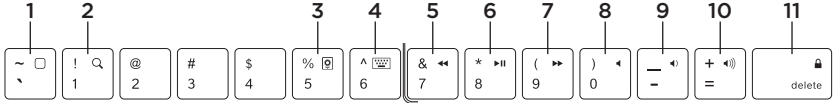

iPad 2 ürününüzü daha iyi kontrol edebilmeniz için Katlanabilir Klavye özel fonksiyon tuşları (F-tuşu) ile tasarlanmıştır. Gelişmiş işlevleri kullanabilmek için Fn tuşuna ve arkasından F-tuşuna uzun basın.

1. **Ana Sayfa** iPad 2 ana sayfa ekranına geri dönmenizi sağlar
2. **Ara** iPad 2 arama ekranını karşınıza getirir
3. **Slayt gösterisi** Kaydedilen resimleri slayt gösterisi olarak göstermeye başlar
4. **Sanal klavye** iPad 2 ekran klavyesini gizlemenize veya göstermenize izin verir

5. **Önceki parça** Mevcut çalma listesindeki önceki parçaya geçer
6. **Oynat/Duraklat** Mevcut çalma listesini başlatır veya durdurur
7. **Sonraki parça** Mevcut çalma listesindeki sonraki parçaya geçer
8. **Sessiz** iPad 2'de sesi kapatır
9. **Sesi kısma** iPad 2'de sesi azaltır
10. **Sesi açma** iPad 2'de sesi artırır
11. **Kilit** iPad 2 ekranının kararmasını ve tekrar basıldığından yeniden açılmasını sağlar

Kapatma

1. Klavyeyi kapatma

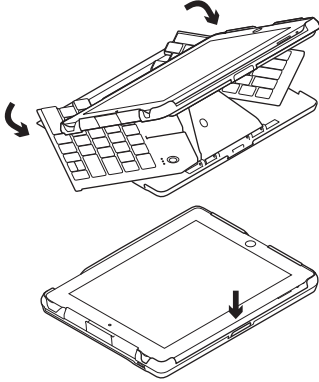

Klavyenin her iki ön köşesini tutun ve ürünün arka tarafı tamamen kapanana kadar hafifçe itin. Ürün kapatıldığında klavye çalışmaz.

Dikkat

- iPad 2'nin düşmemesi için klavyeyi tamamen kapanana kadar tutun.
- Sıkışmaması için parmaklarınızı tepsi ile alt kasa arasında koymayın.

2. iPad'i çıkarma

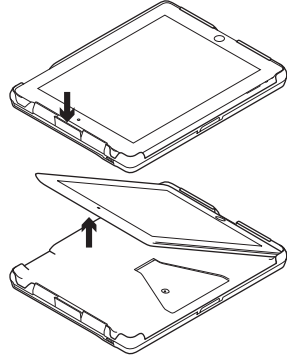

Tepsiden ayırmak için iPad düğmesine basın

İpucu: Uçuş sırasında klavyeyi kapalı tutun.

Pil Yönetimi

Katlanabilir Klavyede yeniden şarj edilebilir pil bulunmaktadır.

Şarj bilgileri

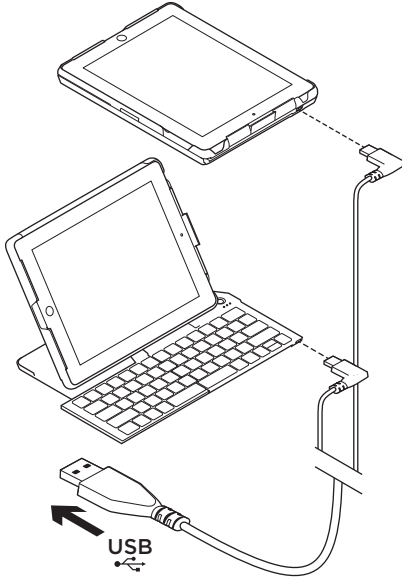

- Klavyeyi yeniden şarj etmek için ürünle birlikte verilen USB kablosunu kullanın. Mikro USB girişini cihaza ve diğer ucunu iPad 2 adaptörüne veya bilgisayarın USB bağlantı noktasına takın. Klavye açık veya kapalıyken şarj olur:
- Şarj olurken pil LED ışığı yeşildir. Klavye tamamen şarj olduğunda söner.
- Klavyenin tamamen şarj olması yaklaşık 3 saat sürer.
- Pil ömrü yaklaşık 500 saat yazmanıza imkan sağlar.

rn mr: klavye pilini atma

Pilin atılabilmesi iin rnden ıkarılması gerekir ve bu da rnn kullanılamaz hale gelmesine neden olur.

1. Katlanabilir Klavyenin altındaki kauuk ayakları ıkarın.
2. Kauuk ayakların altındaki vidaları ıkarın.
3. rn saėa yukarı doėru evirin.
4. iPad tepsisini ıkarın.
5. Klavyeyi alt kasasından ıkarın.
6. Klavyenin altındaki pil kapaėını bir ara yardımıyla kırın.
7. Pili ıkarın.
8. Pili yerel mevzuata uygun olarak atın. Klavyenin diėer paralarının geri dntrlmesini saėlayın.

Ne dnyorsunuz?

Ltfen birkaç dakikanızı ayırarak dncelerinizi bizimle paylaın.
rnmz satın aldıėınız iin teekkr ederiz.

www.logitech.com/ithink

- حيثما تفعل المة ؤحول ؤي رابط نم صل ختلما ؤجت نم لما ؤي ح الص ؤامت نلما
- ؤلما ؤي ؤوي لمم ؤكفلما ؤي رابط لبل اؤازا لبل طتت ؤحول ا ري مءت
1. قم باؤالة ؤممع الأؤزاء السفلية المطاطية الموجودة في الجانب السفلي من لوحة المفاتيح المطوية.
 1. فك المسامير الموجودة تحت جميع الأؤزاء السفلية المطاطية.
 1. أءر الجانب الأيمن للوحءة لأعلى.
 2. قم باؤالة علبة ؤهاز iPad.
 3. قم باؤالة لوحة المفاتيح من الهيكل السفلي.
 4. اسءءم أداة لنزع ؤطاء البطارية؁ في أسفل لوحة المفاتيح.
 5. قم باؤالة البطارية.
 6. ؤخلص من البطارية طبقاً للوائح المحلية. أعد نءوير الجزء المتبقي من لوحة المفاتيح..

ؤك ي أرم

نستأءنك في ؤقيقة واحدة من وقتك لتعبّر لنا عن رأيك.
شكراً لشراءك منتجنا.

www.logitech.com/ithink

ةيراطبلا اترادإ

ن حشلا اداعال ؤلباق ؤيراطبب ؤيوطملا احيافملا ؤحول زيومت
ن حشلا تامول عم

- لإعادة شحن لوحة المفاتيح، استخدم كبل USB المزود. قم بتوصيل طرف USB الصغير بالوحدة وقم بتوصيل الطرف الآخر بمحول جهاز iPad 2 أو منفذ USB بالكمبيوتر. سيتم شحن لوحة المفاتيح عند فتحها أو إغلاقها:
- يصبح لون مؤشر LED الخاص بالبطارية أخضر أثناء الشحن. ويتوقف عندما يتم شحن لوحة المفاتيح بالكامل.
- تستغرق إعادة شحن لوحة المفاتيح بالكامل 3 ساعات تقريباً.
- يصل عمر البطارية إلى ما يقرب من 500 ساعة من الكتابة.

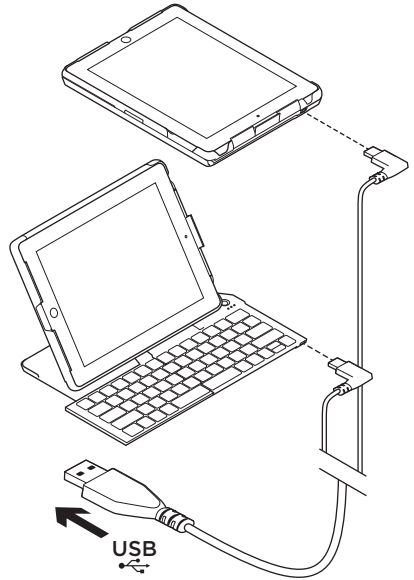

1. إغلاق لوحة المفاتيح فأق ي إلى او قال غإل ا

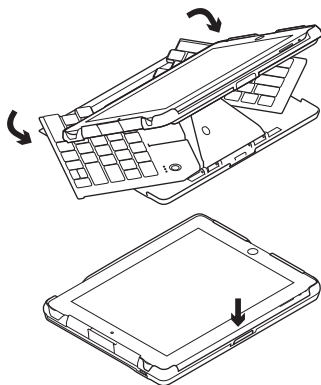

2. إزالة جهاز iPad

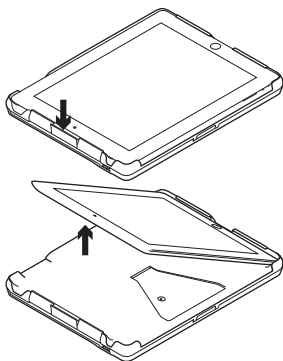

اضغط لأسفل على زر تحرير جهاز iPad لإزالته من العلبة.
تلميح: أثناء رحلات الطيران، احتفظ بلوحة المفاتيح مغلقة.

أمسك ركني لوحة المفاتيح الأماميين وادفعهما برفق نحو الجزء الخلفي من الوحدة حتى يتم إغلاقها بالكامل. يؤدي إغلاق الوحدة إلى إيقاف تشغيل لوحة المفاتيح.

تنبيه

- أمسك لوحة المفاتيح حتى يتم إغلاقها تماما لمنع جهاز iPad 2 من السقوط.
- تجنّب وضع أصابعك بين العلبة والهيكل السفلي حتى لا تتحشر أصابعك.

فئ اظول ا ح ي ت افم

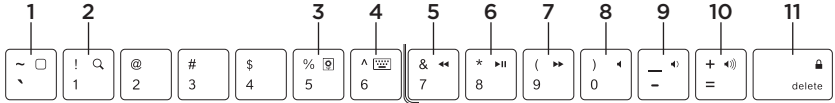

5. **المادة المسجلة السابقة** للتخطي إلى المادة المسجلة السابقة في قائمة التشغيل الحالية
 6. **التشغيل/الإيقاف المؤقت** لبدء قائمة التشغيل الحالية أو إيقافها
 7. **المادة المسجلة التالية** للتخطي إلى المسار التالي في قائمة التشغيل الحالية
 8. **كتم** لكتم الصوت في جهاز iPad 2
 9. **خفض مستوى الصوت** لخفض مستوى الصوت في جهاز iPad 2
 10. **رفع مستوى الصوت** لرفع مستوى الصوت في جهاز iPad 2
 11. **القفز** لجعل شاشة جهاز iPad 2 معتمة والعودة إلى حالتها عند الضغط عليه ثانية
- تم تزويد لوحة المفاتيح المطوية بمفاتيح وظائف خاصة (مفتاح F) لمزيد من التحكم في جهاز iPad 2. لاستخدام الوظائف المحسنة، اضغط باستمرار على مفتاح fn متبوعاً بالضغط على مفتاح F.
1. **الشاشة الرئيسية** للعودة إلى شاشة iPad 2 الرئيسية
 2. **بحث** لعرض شاشة البحث بجهاز iPad 2
 3. **عرض الشرائح** لبدء تشغيل عرض الشرائح للصور المحفوظة
 4. **لوحة المفاتيح الظاهرية** تتيح لك إخفاء أو عرض لوحة مفاتيح جهاز iPad 2 المعروضة على الشاشة

إقران لوحة المفاتيح المطوية

تحتاج لوحة المفاتيح المطوية Bluetooth إلى إقرانها بجهاز iPad 2 لمرة واحدة فقط.

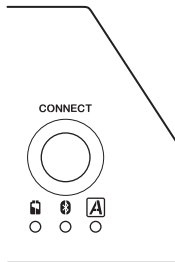

1. في لوحة المفاتيح المفتوحة، اضغط على الزر **CONNECT**.
يومض مصباح حالة Bluetooth. "يمكن اكتشاف" لوحة المفاتيح لمدة ثلاث دقائق، أو حتى يتم إقرانها بجهاز iPad 2.
2. في جهاز iPad 2 حدد: إعدادات < عام < Bluetooth < تشغيل.
3. حدد "لوحة مفاتيح Logitech المطوية (IPD)" من قائمة الأجهزة المتوفرة بجهاز iPad 2. يعرض جهاز iPad 2 رمزاً.
4. اكتب الرمز في لوحة المفاتيح واضغط **Enter**. يتم إقران لوحة المفاتيح المطوية بجهاز iPad 2.

مؤشرات LED

مؤشر LED الخاص بـ Bluetooth

- الإقران يومض عندما تكون لوحة المفاتيح قابلة للاكتشاف أو حتى يتم إقرانها.
- التشغيل يتوهج بشكل ثابت في أول ست ثوانٍ من التشغيل.

مؤشر LED الخاص بالشحن

- يتوهج باللون الأخضر الثابت أثناء الشحن؛ ويتوقف عند شحنه بالكامل.
- يومض باللون الأحمر عندما تنخفض حالة البطارية إلى أقل من 5% أو لمدة أقل من ساعة واحدة. يستمر مؤشر LED في الوميض حتى تفرغ البطارية تمامًا وتتوقف الوحدة عن العمل.

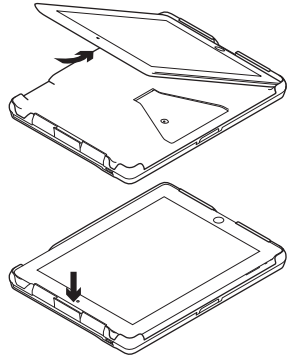
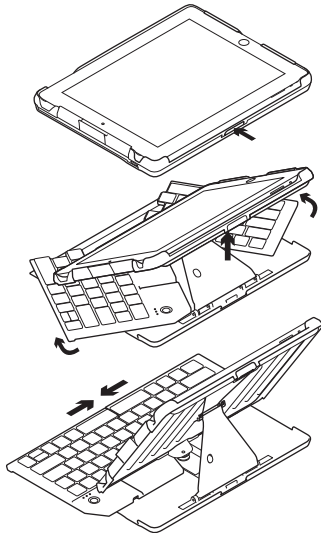

أدخل iPad 2 في الدرج. تأكد من محاذاة منفذ الموصل مع فتحة الموصل في العلبة. ادفع iPad في مكانه. يتيح لك "صوت الطققة" معرفة أن جهاز iPad مرفق بإحكام

اضغط على زر التحرير وارفع علبة iPad لتوسيع لوحة المفاتيح. يتم تشغيل لوحة المفاتيح عندما تكون مفتوحة بالكامل.

www.logitech.com/support



België/Belgique	Dutch: +32-(0)2 200 64 44; French: +32-(0)2 200 64 40	South Africa	0800 981 089
Česká Republika	+420 239 000 335	Suomi	+358-(0)9 725 191 08
Danmark	+45-38 32 31 20	Sverige	+46-(0)8-501 632 83
Deutschland	+49-(0)69-51 709 427	Türkiye	00800 44 882 5862
España	+34-91-275 45 88	United Arab Emirates	8000 441-4294
France	+33-(0)1-57 32 32 71	United Kingdom	+44-(0)203-024-81 59
Ireland	+353-(0)1 524 50 80	European, Mid. East., & African Hq.	English: +41-(0)22 761 40 25 Fax: +41-(0)21 863 54 02
Italia	+39-02-91 48 30 31	Morges, Switzerland	
Magyarország	+36 (1) 777-4853	Eastern Europe	English: 41-(0)22 761 40 25
Nederland	+31-(0)-20-200 84 33	United States	+1 646-454-3200
Norge	+47-(0)24 159 579	Argentina	+0800 555 3284
Österreich	+43-(0)1 206 091 026	Brasil	+0800 891 4173
Polska	00800 441 17 19	Canada	+1-866-934-5644
Portugal	+351-21-415 90 16	Chile	+1230 020 5484
Россия	+7(495) 641 34 60	Latin America	+1 800-578-9619
Schweiz/Suisse	D +41-(0)22 761 40 12	Mexico	+001 800 578 9619
Svizzera	F +41-(0)22 761 40 16 I +41-(0)22 761 40 20 E +41-(0)22 761 40 25		



www.logitech.com

© 2011 Logitech. All rights reserved. Logitech, the Logitech logo, and other Logitech marks are owned by Logitech and may be registered. iPad is a trademark of Apple Inc., registered in the U.S. and other countries. All other trademarks are the property of their respective owners. Logitech assumes no responsibility for any errors that may appear in this manual. Information contained herein is subject to change without notice.

620-003646.002