



Getting started with  
Logitech® Ultrathin Keyboard Cover



## Contents

English. . . . .	3
繁體中文 . . . . .	11
한국어 . . . . .	19
<a href="http://www.logitech.com/support">www.logitech.com/support</a>  . . . . .	27

## Know your product

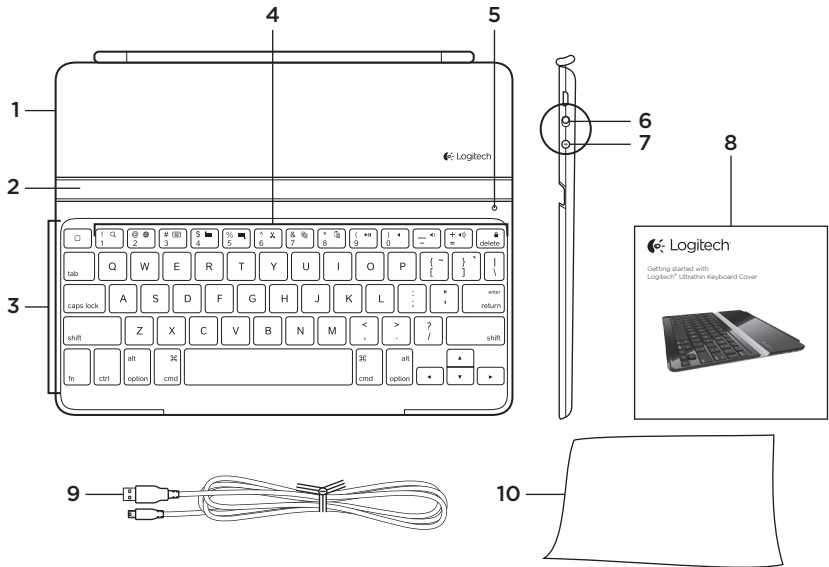

1. Protective cover
2. iPad holder
3. Keyboard
4. Function keys
5. Status light
6. On/Off switch
7. Bluetooth connect button
8. Documentation
9. Micro-USB charging cable
10. Cleaning cloth

## Set up your product

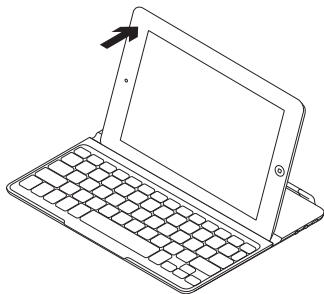
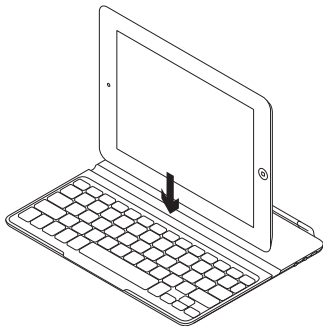
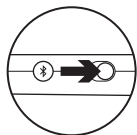

1. Turn on the Keyboard Cover:
  - Bluetooth discovery starts automatically and continues for 15 minutes. The Status light blinks blue.
  - If the Status light briefly turns red, charge the batteries. For more information, see “Charge the batteries.”
2. Make sure your iPad’s Bluetooth feature is on. Select Settings > Bluetooth > On.
3. Select “Logitech Ultrathin KB cover” on the iPad’s Devices menu.
4. If your iPad requests a PIN, enter the code using the Keyboard Cover and not your iPad’s virtual keyboard. After the Bluetooth connection is made, the Status light briefly turns blue, and then it turns off.
5. Place the iPad on the Keyboard Cover.

## Charge the batteries

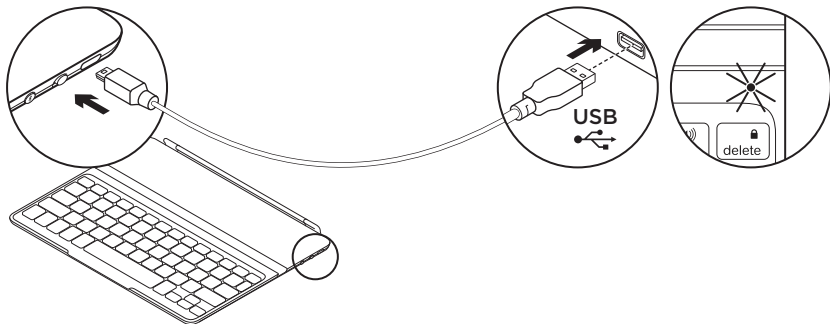

1. Plug the Micro-USB Charging cable into the Keyboard Cover and a USB port on a computer. The Status light blinks green.
2. Charge the batteries until the Status light turns solid green.

### Battery information:

- A fully charged battery provides about 6 months of power when the Keyboard Cover is used about two hours a day.
- Charge the batteries when the Status light briefly turns red after the Keyboard Cover turns on.
- When not in use, turn off the Keyboard Cover to conserve battery power.
- The Keyboard Cover enters sleep mode if powered on and not used. Press any key to wake.

## Visit Product Central

There's more information and support online for your product. Take a moment to visit Product Central to learn more about your new Keyboard Cover.

Browse online articles for setup help, usage tips, or information about additional features.

Connect with other users in our Community Forums to get advice, ask questions, and share solutions.

At Product Central, you'll find a wide selection of content:

- Tutorials
- Troubleshooting
- Support community
- Software downloads
- Online documentation
- Warranty information
- Spare parts (when available)

Go to [www.logitech.com/support/ultrathinkeyboardcover](http://www.logitech.com/support/ultrathinkeyboardcover)

## Use your product

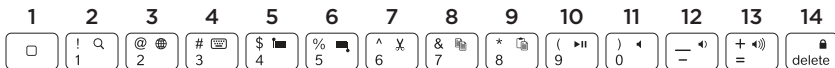

## Product features

- 1. Home** Displays the iPad Home screen.
- Function keys** To use, press and hold the Fn key, and then press a key listed below.
- 2. Fn + 1 = Search** Launches the iPad search function.
- 3. Fn + 2 = Switch language** Switches the keyboard language.
- 4. Fn + 3 = Virtual keyboard** Shows/hides the virtual keyboard.
- 5. Fn + 4 = Select left** Selects text on the left, word by word.
- 6. Fn + 5 = Select right** Selects text on the right, word by word.
- 7. Fn + 6 = Cut**
- 8. Fn + 7 = Copy**
- 9. Fn + 8 = Paste**
- 10. Fn + 9 = Play/Pause**
- 11. Fn + 0 = Mute**
- 12. Fn + dash = Volume down**
- 13. Fn + plus = Volume up**
- 14. Fn + delete = Lock screen** Locks or unlocks the iPad screen.

## Status light indications

Light	Description
Blinking green	The battery is charging.
Green	The battery is charged (more than 5%).
Red	Battery power is low (less than 5%). Charge the batteries.
Blinking blue	Fast: Keyboard Case is in discovery mode. Slow: Keyboard Case is trying to reconnect to your Apple device.
Solid blue	Bluetooth pairing is successful.

## Storing the iPad for travel

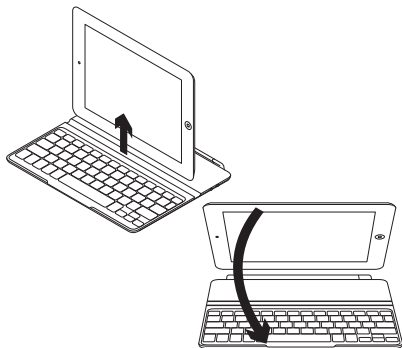

1. Lift the iPad from the Keyboard Cover.
2. Rotate the iPad, with the screen side down, so the Home button is on the right.
3. Place the iPad on to the Keyboard Cover. A magnetic clip holds the iPad in position.

## Connecting to a different iPad

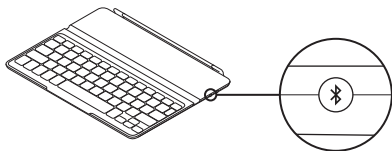

1. Make sure the Keyboard Cover is turned on.
2. Check that your iPad's Bluetooth feature is on. Select Settings > Bluetooth > On.
3. Press the Bluetooth Connect Button. The Keyboard Cover is discoverable for 3 min.
4. Select "Logitech Ultrathin KB cover" on the iPad's Devices menu.
5. If your iPad requests a PIN, enter the code using the Keyboard Cover and not your iPad's virtual keyboard. After the Bluetooth connection is made, the Status light briefly turns blue, and then it turns off.
6. Place the new iPad on the Keyboard Cover.



## Troubleshooting

### **The Keyboard Cover does not work**

- Press any key to wake the Keyboard Cover from sleep mode.
- Turn the Keyboard Cover Off and than back On.
- Recharge the internal batteries. For more information, refer to “Charge the batteries.”
- Re-establish the Bluetooth connection between the Keyboard Cover and iPad:
- Verify that iPad’s Bluetooth feature is turned on.
- Choose “Logitech Ultrathin KB cover” from the Devices menu on your iPad. The Status light briefly turns blue after the Bluetooth connection is made.

## Battery disposal at product end of life

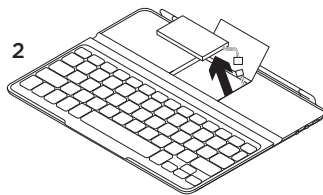
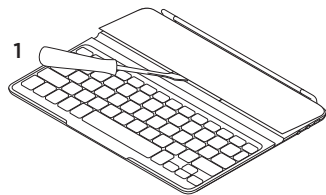

1. Pry off top cover of keyboard with screwdriver.
2. Detach battery from circuit board and remove battery.

3. Dispose of your product and its battery according to local laws.

## 認識產品

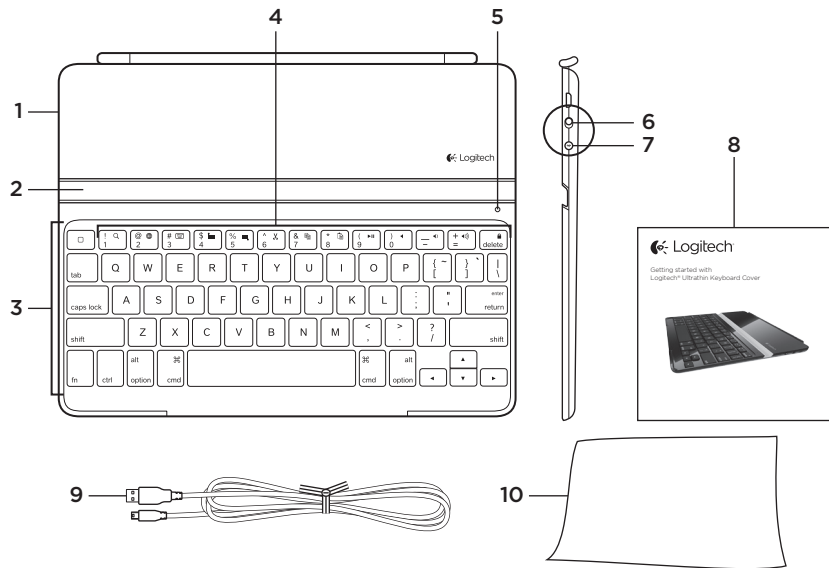

1. 保護蓋
2. iPad 固定插槽
3. 鍵盤
4. 功能鍵
5. 狀態指示燈
6. 開啟/關閉開關
7. 藍牙連線按鈕
8. 說明文件
9. 微型 USB 充電連接線
10. 清潔布

## 設定產品

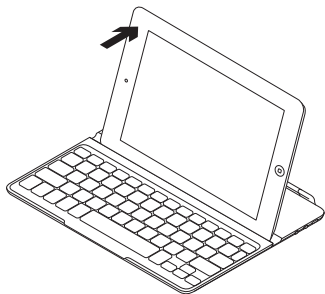
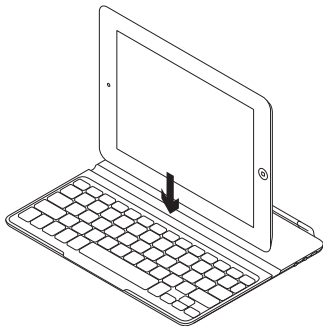
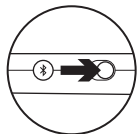

### 1. 開啟鍵盤保護殼電源：

- 藍牙探索功能會自動啟動並持續 15 分鐘。狀態指示燈閃爍藍燈。
- 如果狀態指示燈短暫亮起紅燈，請為電池充電。如需詳細資訊，請參閱「電池充電」。

### 2. 確定 iPad 的藍牙功能已開啟。選取「設定」>「藍牙」>「開啟」。

### 3. 選取 iPad「裝置」功能表中的「羅技超薄鍵盤保護殼」。

### 4. 如果您的 iPad 要求 PIN 碼，請使用鍵盤保護殼輸入代碼，不要使用 iPad 的虛擬鍵盤。建立藍牙連線後，狀態指示燈會短暫亮起藍燈後熄滅。

### 5. 將 iPad 放置在鍵盤保護殼上。

## 電池充電

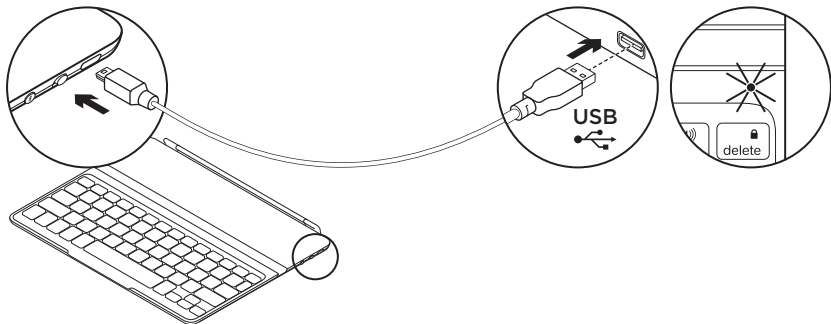

1. 將微型 USB 充電連接線插入到鍵盤保護殼與電腦上的 USB 連接埠。狀態指示燈閃爍綠燈。
2. 為電池充電直到狀態指示燈恆亮綠燈。

### 電池資訊：

- 充飽的電池在每天使用兩小時鍵盤保護殼的情況下，電力可持續使用約 6 個月。
- 當開啟鍵盤保護殼電源狀態指示燈短暫亮起紅燈時，請為電池充電。
- 當不使用鍵盤保護殼時，請關閉電源以節省電池電力。
- 鍵盤保護殼電源開啟後若未使用，會進入睡眠模式。按下任意鍵即可喚醒。

## 造訪產品中心

您的產品還有更多產品相關資訊與支援。請抽空造訪「產品中心」，深入瞭解您的新鍵盤保護殼。

請瀏覽線上文章，瞭解設定說明、使用秘訣，或是其他功能的相關資訊。

您還可以和「社群論壇」中的其他使用者保持聯繫以獲得建議、提出問題，以及分享解決方案。

「產品中心」提供各式各樣的精采內容：

- 教學課程
- 疑難排解
- 支援社群
- 軟體下載
- 線上文件
- 保固資訊
- 備用零件 (如有提供時)

請瀏覽 [www.logitech.com/support/ultrathinkeyboardcover](http://www.logitech.com/support/ultrathinkeyboardcover)

## 使用產品

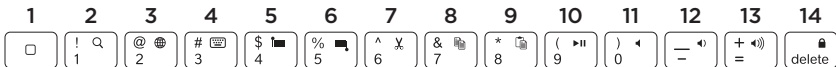

### 產品功能

1. **首頁** 顯示 iPad 首頁畫面。

**功能鍵** 若要使用，請按住 Fn 鍵，然後按下下列任一按鍵。

2. **Fn + 1 = 搜尋** 啟動 iPad 搜尋功能。

3. **Fn + 2 = 切換語言** 切換鍵盤語言。

4. **Fn + 3 = 虛擬鍵盤** 顯示/隱藏虛擬鍵盤。

5. **Fn + 4 = 選取左側** 逐字選取左側的文字。

6. **Fn + 5 = 選取右側** 逐字選取右側的文字。

7. **Fn + 6 = 剪下**

8. **Fn + 7 = 複製**

9. **Fn + 8 = 貼上**

10. **Fn + 9 = 播放/暫停**

11. **Fn + 0 = 靜音**

12. **Fn + 破折號 = 音量減小**

13. **Fn + 加號 = 音量增大**

14. **Fn + delete = 鎖定螢幕** 鎖定或解除鎖定 iPad 螢幕。

### 狀態指示燈

燈號	說明
閃爍綠燈	電池正在充電中。
綠燈	電池已充電 (高於 5%)。
紅燈	電池電力不足 (低於 5%)。請為電池充電。
閃爍藍燈	快速：鍵盤保護殼處於探索模式。 慢速：鍵盤保護殼正嘗試重新連接 Apple 裝置。
藍色恆亮	藍牙配對成功。

## 存放 iPad 以便外出時攜帶

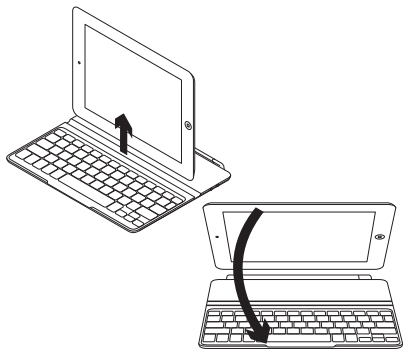

1. 將 iPad 從鍵盤保護殼上拿起。
2. 旋轉 iPad 使其螢幕朝下且「首頁」按鈕位於右方。
3. 將 iPad 放置在鍵盤保護殼上。磁力夾扣會將 iPad 固定在定位上。

## 連接另一台 iPad

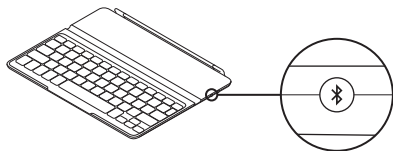

1. 確定鍵盤保護殼電源已開啟。
2. 檢查 iPad 的藍牙功能是否已開啟。選擇「設定」>「藍牙」>「開啟」。
3. 按下「藍牙連線」按鈕。鍵盤保護殼會處於可偵測狀態 3 分鐘。
4. 選取 iPad「裝置」功能表中的「羅技超薄鍵盤保護殼」。
5. 如果您的 iPad 要求 PIN 碼，請使用鍵盤保護殼輸入代碼，不要使用 iPad 的虛擬鍵盤。建立藍牙連線後，狀態指示燈會短暫亮起藍燈後熄滅。
6. 將新的 iPad 放置在鍵盤保護殼上。



## 疑難排解

### 鍵盤保護殼無法正常運作

- 按任意鍵將鍵盤保護殼從睡眠模式喚醒。
- 關閉再開啟鍵盤保護殼電源。
- 為內部電池充電。如需詳細資訊，請參閱「電池充電」。
- 重新建立鍵盤保護殼與 iPad 之間的藍牙連線：
- 確認 iPad 的藍牙功能已開啟。
- 選擇 iPad「裝置」功能表中的「羅技超薄鍵盤保護殼」。建立藍牙連線後，狀態指示燈會短暫亮起藍燈。

## 產品使用壽命告終時的電池棄置指南

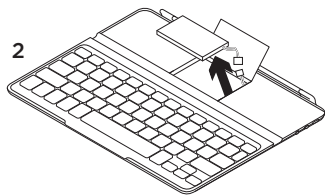
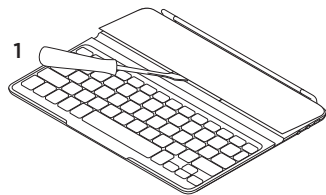

1. 使用螺絲起子撬開鍵盤上蓋。
2. 從電路板上取下電池。

3. 依照當地法令棄置產品及電池。

## 제품 설명

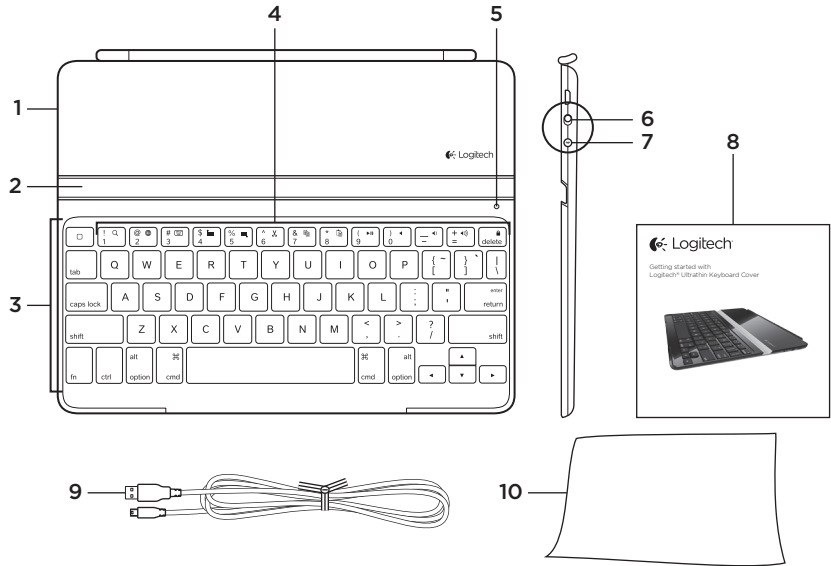

1. 보호 커버
2. iPad 홀더
3. 키보드
4. 기능 키
5. 상태 표시등

6. 켜기/끄기 스위치
7. Bluetooth 연결 버튼
8. 설명서
9. 마이크로 USB 충전 케이블
10. 청소용 천

## 제품 설정

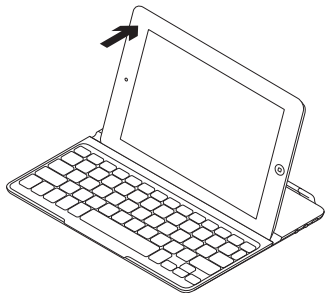
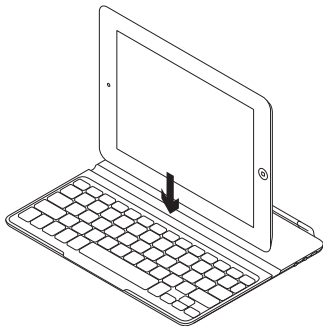
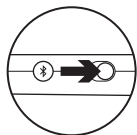

1. 키보드 커버를 켭니다.
  - Bluetooth 검색이 자동으로 시작되어 15분간 계속됩니다. 상태 표시등이 파란색으로 깜빡입니다.
  - 상태 표시등이 빨간색으로 잠시 켜지면 배터리를 충전합니다. 자세한 내용은 “배터리 충전”을 참조하십시오.
2. iPad의 Bluetooth 기능이 켜져 있어야 합니다. 설정 > Bluetooth > 켜를 선택합니다.
3. iPad의 장치 메뉴에서 “로지텍 울트라씬 KB 커버”를 선택합니다.
4. iPad에 PIN을 입력하라는 메시지가 나타나면 iPad의 가상 키보드를 사용하지 말고 키보드 커버를 사용하여 코드를 입력합니다. Bluetooth가 연결되면 상태 표시등이 파란색으로 잠시 켜졌다가 꺼집니다.
5. iPad를 키보드 커버에 장착합니다.

## 배터리 충전

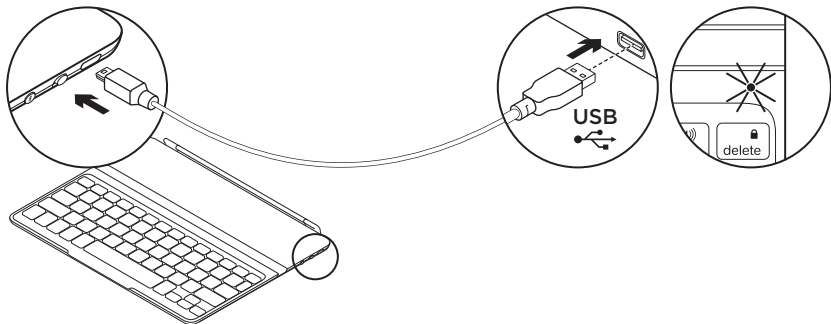

1. 마이크로 USB 충전 케이블을 키보드 커버에 연결하고 USB 포트를 컴퓨터에 연결합니다. 상태 표시등이 녹색으로 깜빡입니다.
2. 상태 표시등이 녹색으로 계속 켜질 때까지 배터리를 충전합니다.

### 배터리 정보:

- 배터리를 완전히 충전하면 키보드 커버를 하루 두 시간 정도 사용할 경우 6개월간 사용할 수 있습니다.
- 키보드 커버를 켜를 때 상태 표시등에 빨간색 불이 잠시 켜지면 배터리를 충전합니다.
- 사용하지 않을 때는 키보드 커버를 꺼서 전원을 절약합니다.
- 키보드 커버가 켜진 상태로 사용되지 않는 경우 슬립 모드로 전환됩니다. 아무 키나 누르면 작동됩니다.

## Product Central 방문

온라인상에서 제품에 대한 추가 정보와 지원을 확인할 수 있습니다. Product Central에는 새로운 키보드 커버에 관한 자세한 내용이 나와 있습니다.

설정 도움말, 사용 팁 또는 추가 기능에 관한 정보를 온라인을 통해 찾아 볼 수 있습니다. 커뮤니티 포럼에서 다른 사용자와 교류하면서 질문과 조언을 교환하고 솔루션을 공유할 수 있습니다.

Product Central에서는 다음과 같은 폭넓은 내용을 선택할 수 있습니다.

- 사용 지침
- 문제 해결
- 지원 커뮤니티
- 소프트웨어 다운로드
- 온라인 문서
- 보증 정보
- 예비 부품(해당되는 경우)

참조: [www.logitech.com/support/ultrathinkeyboardcover](http://www.logitech.com/support/ultrathinkeyboardcover)

## 제품 사용

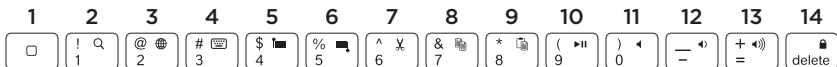

## 제품 기능

1. **홈** iPad 홈 화면을 표시합니다.

**기능 키** 키를 사용하려면 Fn 키를 누른 채 아래 나열된 키를 누릅니다.

2. **Fn + 1 = 검색** iPad 검색 기능을 실행합니다.

3. **Fn + 2 = 언어 전환** 키보드 언어를 전환합니다.

4. **Fn + 3 = 가상 키보드** 가상 키보드를 표시하거나 숨깁니다.

5. **Fn + 4 = 왼쪽 선택** 왼쪽에 있는 텍스트를 한 단어씩 선택합니다.

6. **Fn + 5 = 오른쪽 선택** 오른쪽에 있는 텍스트를 한 단어씩 선택합니다.

7. **Fn + 6 = 잘라내기**

8. **Fn + 7 = 복사**

9. **Fn + 8 = 붙여넣기**

10. **Fn + 9 = 재생/일시 중지**

11. **Fn + 0 = 음소거**

12. **Fn + 대시 = 볼륨 줄이기**

13. **Fn + 더하기 = 볼륨 높이기**

14. **Fn + delete = 화면 잠금** iPad 화면을 잠그거나 해제합니다.

## 상태 표시등

표시등	설명
녹색으로 깜빡임	배터리가 충전 중입니다.
녹색	배터리가 충전되었습니다(5% 이상).
빨간색	배터리 전원이 부족합니다(5% 미만). 배터리를 충전하십시오.
파란색으로 깜빡임	빠름: 키보드 케이스가 검색 모드입니다. 느림: 키보드 케이스가 Apple 장치 연결을 시도하고 있습니다.
파란색으로 유지	Bluetooth 페어링이 성공적으로 완료되었습니다.

## 이동 시 iPad 보관

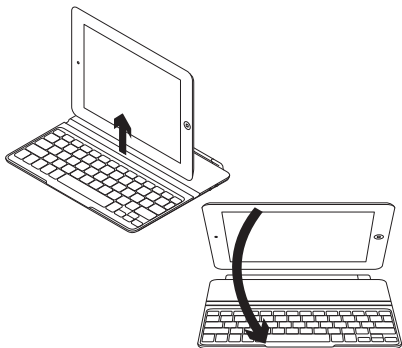

1. iPad를 키보드 커버에서 들어올립니다.
2. iPad를 돌려 화면을 앞으로 누어서 홈 버튼이 오른쪽으로 오게 합니다.
3. iPad를 키보드 커버에 장착합니다. 자석 클립이 iPad를 제 위치에 잡아 줍니다.

## 다른 iPad에 연결

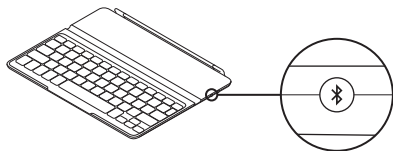

1. 키보드 커버가 켜져 있어야 합니다.
2. iPad의 Bluetooth 기능이 켜져 있는지 확인합니다. 설정 > Bluetooth > 꺾음 표시를 선택합니다.
3. Bluetooth 연결 버튼을 누릅니다. 키보드 커버가 3분 동안 검색 가능합니다.
4. iPad의 장치 메뉴에서 “로지텍 울트라씬 KB 커버”를 선택합니다.
5. iPad에 PIN을 입력하라는 메시지가 나타나면 iPad의 가상 키보드를 사용하지 말고 키보드 커버를 사용하여 코드를 입력합니다. Bluetooth가 연결되면 상태 표시등이 파란색으로 잠시 켜졌다가 꺼집니다.
6. 새 iPad를 키보드 커버에 장착합니다.



## 문제 해결

### 키보드 커버가 작동하지 않음

- 슬립 모드에서는 아무 키나 누르면 키보드 커버가 작동됩니다.
  - 키보드 커버를 끈 다음 다시 켭니다.
  - 내장 배터리를 충전합니다. 자세한 내용은 “배터리 충전”을 참조하십시오.
  - 키보드 커버와 iPad 사이의 Bluetooth 연결을 다시 설정:
- iPad의 Bluetooth 기능이 켜져 있는지 확인합니다.
  - iPad의 장치 메뉴에서 “로지텍 울트라씬 KB 커버”를 선택합니다. Bluetooth 연결이 설정된 후 상태 표시등이 파란색으로 잠시 켜집니다.

## 수명이 다한 배터리 폐기

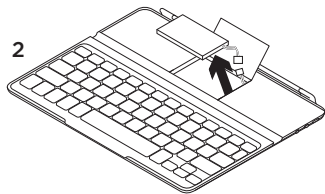
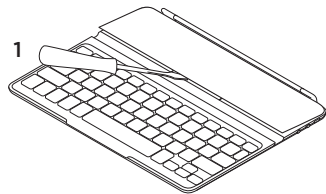

1. 드라이버로 키보드의 위 커버를 엽니다.
2. 회로 기판에서 배터리를 분리하여 빼냅니다.
3. 해당 지역의 법규에 따라 제품과 배터리를 폐기합니다.

[www.logitech.com/support/ultrathinkeyboardcover](http://www.logitech.com/support/ultrathinkeyboardcover)

**Complies with  
IDA Standards  
DB101104**

당해 무선설비는 전파혼신 가능성이 있으므로  
인명안전과 관련된 서비스는 할 수 없음

依據台灣「低功率電波輻射性電機管理辦法」規定：

第十二條 經型式認證合格之低功率射頻電機，非經許可，公司、商號或使用者均不得擅自變更頻率、加大功率或變更原設計之特性及功能。

第十四條 低功率射頻電機之使用不得影響飛航安全及干擾合法通信；經發現有干擾現象時，應立即停用，並改善至無干擾時方得繼續使用。前項合法通信，指依電信法規定作業之無線電通信。低功率射頻電機須忍受合法通信或工業、科學及醫療用電波輻射性電機設備之干擾。



[www.logitech.com](http://www.logitech.com)

© 2012 Logitech. All rights reserved. Logitech, the Logitech logo, and other Logitech marks are owned by Logitech and may be registered. Apple and iPad are trademarks of Apple Inc., registered in the U.S. and other countries. Bluetooth is a registered trademark of Bluetooth SIG, Inc. All other trademarks are the property of their respective owners. Logitech assumes no responsibility for any errors that may appear in this manual. Information contained herein is subject to change without notice.

620-004108.005