

Käyttöopas



Logitech®
Harmony®
One+
-kaukosäädin

Versio 1.0

© 2011 Logitech Inc. Kaikki oikeudet pidätetään. Logitechin tavaramerkit ovat joko rekisteröityjä tavaramerkkejä tai Logitechin Yhdysvalloissa ja muissa maissa rekisteröityjä tavaramerkkejä. Kaikki muut tavaramerkit ovat omistajiensa omaisuutta.

Sisällys

| | |
|--|----|
| Johdanto | 1 |
| Tutustuminen kaukosäätimeen: Harmony One+ | 1 |
| Näin Harmony One+ toimii | 1 |
| Laitteet, liitännät ja toiminnot | 1 |
| Kaukosäätimen painikkeet: Harmony One+ | 2 |
| Harmony One+ -kaukosäätimen kosketusnäyttö | 3 |
| Kaukosäätimen käyttäminen: Harmony One+ | 4 |
| Toiminnon valitseminen | 4 |
| Kaukosäätimen apuohjelman käyttäminen | 4 |
| Laitteiden ohjaaminen erikseen | 4 |
| Suosikkikanaviesi käyttö | 5 |
| Laitteiden sammuttaminen | 5 |
| Ajan ja päivämäärän asettaminen | 5 |
| Kaukosäätimen lataaminen | 5 |
| Help-painikkeen käyttäminen | 6 |
| Harmony One+ -kaukosäätimen asetusten määrittäminen ensimmäisen kerran .. | 7 |
| Yleiskatsaus | 7 |
| 1. Käyttäjätilin luominen | 8 |
| 2. Yhteyden luominen Harmony One+ -kaukosäätimen ja tietokoneen välille ... | 8 |
| 3. Ohjattavien laitteiden asetusten määrittäminen | 8 |
| 4. Toimintojen määrittäminen | 9 |
| 5. Kaukosäätimen päivittäminen | 9 |
| Tuloliitäntöjen määrittäminen | 10 |
| Laitelomake | 11 |
| Kaukosäätimen testaaminen | 12 |
| Määritysten muuttaminen | 13 |
| Toimintojen lisääminen ja muuttaminen | 13 |

| | |
|---|----|
| Laitteiden lisääminen ja vaihtaminen | 13 |
| Passthrough-laitteen lisääminen toimintoon | 14 |
| Laitteen tai toiminnon painikkeiden toimintojen vaihtaminen | 15 |
| Komentojen opettaminen vanhasta kaukosäätimestä | 15 |
| Suosikkikanavien asentaminen | 16 |
| Ongelmien vianetsintä: Harmony One+ | 17 |
| Tuen saaminen: Harmony One+ | 18 |
| Kaukosäätimen ohjeen käyttäminen | 18 |
| Sanasto | 19 |
| Tekniset tiedot | 21 |

Johdanto

Kosketusnäytöllä varustetulla Logitech Harmony One+ -yleiskaukosäätimellä voi ohjata helposti kodin viihde-elektroniikkalaitteita. Toiminnot voidaan käynnistää yhdellä painikkeella. Yhdellä painalluksella voi esimerkiksi siirtyä television katselusta DVD-elokuvan katseluun tai aloittaa musiikin kuuntelun. Harmony One+ -kaukosäätimen asetusten määrittäminen tapahtuu ohjatusti verkossa, joten voit pian ottaa mukavan asennon ja rentoutua!

Tästä käyttöoppaasta löydät hyödyllistä tietoa, olitpa uusi Harmony-tuotteiden käyttäjä tai jo kokenut konkari.

Tutustuminen kaukosäätimeen: Harmony One+

Näin Harmony One+ toimii

Harmony One+ on toimintopohjainen, infrapunatekniikkaan perustuva yleiskaukosäädin. Harmony-ohjelmiston avulla Harmony One+ -kaukosäätimen voi määrittää ohjaamaan jopa 15 laitetta.

Harmony One+ -kaukosäätimessä käytetään toimintopohjaista hallintaa tehostavaa Smart State -tekniikkaa®. Tämän tekniikan avulla Harmony One+ -kaukosäädin pystyy seuraamaan ohjaamiaan laitteita, joten se tietää aina, mitkä laitteet on kytketty päälle.

Laitteet, liitännät ja toiminnot

Jotta saisit Harmony One+ -kaukosäätimestä mahdollisimman suuren hyödyn, sinun on hyvä ymmärtää seuraavat käsitteet: laitteet, liitännät ja toiminnot.

Laitteet

Laitteet ovat viihdejärjestelmäsi komponentteja. Niihin kuuluvat esimerkiksi televisio, kaapelisovitin, DVD-soitin tai pelikonsoli.

Liitännät

Liitännät sijaitsevat laitteiden takaosassa. Niiden avulla laitteet voidaan kytkeä toisiinsa. Tavallisesti kun haluat siirtyä television katselusta DVD-elokuvan katseluun tai musiikin kuunteluun, sinun on vaihdettava televisio ja/tai äänivastaanotin oikealle tulokanavalle. Jos DVD-soitin on esimerkiksi kytketty television HDMI 1 -tuloon, televisio pitää vaihtaa HDMI 1 -tulokanavalle, jotta DVD-levyn sisältöä voi katsoa.

Toiminnot









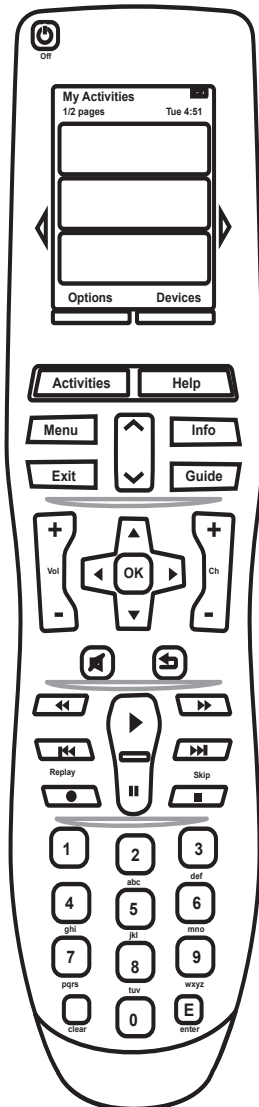





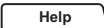

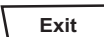

Toiminnoilla tarkoitetaan viihde-elektroniikkalaitteiden eri käyttötapoja, kuten television katselua, musiikin kuuntelua ja pelien pelaamista. Harmony-kaukosäädin automatisoi toiminnot siten, että yhtä painiketta painettaessa kaikkiin toimintoon tarvittuihin laitteisiin kytketään virta ja oikeat tulokanavat otetaan käyttöön. Esimerkiksi Watch TV -painiketta painamalla käynnistetään televisio, kaapeli- tai satelliittivastaanotin ja äänivastaanotin sekä otetaan käyttöön oikeat kuvan ja äänen tulokanavat.

Toiminto myös määrittää, mitkä laitteet ohjaavat tärkeitä toimintoja, kuten kanavan vaihtamista tai äänenvoimakkuuden säätämistä.

Kaukosäätimen painikkeet: Harmony One+

Harmony One+ -kaukosäätimen painikkeilla voi suorittaa eri toimintoja ja ohjata eri laitteita toiminnon ja laitteen mukaan. Lisätietoja näet kohdasta **Laitteen tai toiminnon painikkeiden toimintojen vaihtaminen** sivulta **15**.



| | |
|--|--|
|  Off | Off -painike katkaisee virran kaikista nykyiseen toimintoon käytetyistä laitteista. |
|  | Nuolinäppäimet helpottavat kohteiden selaamista kosketusnäytöllä. |
|  | Toimintopainikkeet ovat dynaamisia ja valitsevat painikkeen yläpuolella kosketusnäytöllä olevan toiminnon. |
|  | Activities -painike näyttää toiminnot. |
|  | Help -painike käynnistää kaukosäätimen ohjetoiminnon. |
|  | Menu -painike avaa valitun laitteen näyttövalikon. |
|  | Sivu ylös- ja sivu alas -nuolet auttavat navigoimaan näytön ohjeessa tai valikossa. |
|  | Info -painike avaa näytön ohjeen tieto-osan. |
|  | Exit -painike sulkee näytön valikon tai ohjeen. |
|  | Guide -painike avaa näytön ohjeen. |
|  | Äänenvoimakkuuden säätöpainike muuttaa äänenvoimakkuutta. |
|  | Navigointinuolet avulla voit liikkua valikoissa tai näytön ohjeissa. |
|  | Kanavapainikkeet vaihtavat kanavia. |
|  | Mykistyspainike vaientaa äänen. |
|  | Edellinen kanava -painike palauttaa edelliselle katsotulle kanavalle. |
|  | Toisto-, tauko- ja ohita-painikkeet ovat toistoalueella yhdessä paikassa nopeaa käyttöä varten. |
|  | Numeronäppäimistössä on numerot 0–9. |
|  | Enter-painike syöttää numeronäppäimistön valinnan. |
|  | Clear-painike poistaa numeronäppäimistön valinnan. |

Harmony One+ -kaukosäätimen kosketusnäyttö

Toiminnot

Kun painat **Activities**-painiketta, määrittämäsi toiminnot näkyvät kosketusnäytöllä. Kun napautat jotakin toimintoa kosketusnäytöllä, toiminto käynnistyy ja siihen liittyvät komennot näkyvät kosketusnäytöllä. Komennot saattavat koskea mitä tahansa laitetta, jota toimintoon käytetään. Jos esimerkiksi katsot televisiota, kosketusnäytöllä näkyvät televisionkatselutoimintoon liittyvät television ja kaapeli- tai satelliittivastaanottimen toiminnot ja komennot.

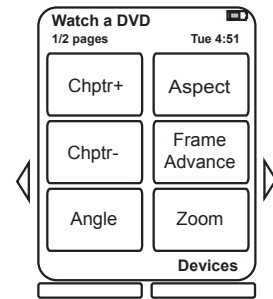

Laitteet

Kun toimintoja katsotaan kaukosäätimen kosketusnäytöllä, laitetilaa siirytään painamalla kaukosäätimen **Devices**-painiketta. Laiteluettelo tulee näkyviin kosketusnäytölle. Voit valita laitteen ja tarkastella komentoja, joilla laitetta voi ohjata.

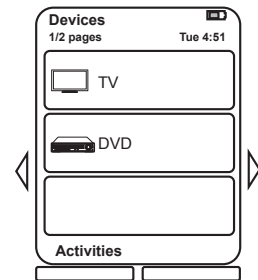

Suosikkikanavat

Jos olet määrittänyt suosikkikanavia Harmony One+ -kaukosäätimeen, **Suosikit**-valinta tulee näkyviin kosketusnäytön alalaitaan, kun **Katso televisiota** -toiminto käynnistetään. Napauta kohtaa Suosikit ja sen jälkeen sen suosikkikanavan nimeä tai kuvaketta, jota haluat katsoa.

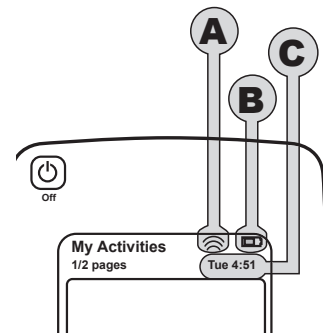

Tilakuvakkeet

A: Tilan osoitin vilkkuu, kun Harmony One+ -kaukosäätimestä lähetetään komentoa. **B:** Akun tila. **C:** Päivämäärä ja kellonaika. Siirtymisnäytön valinnat

Kaukosäätimen näytön ympärillä olevilla painikkeilla voidaan selata näytön valintoja. Nuolipainikkeilla voi selata eri sivuilla olevia valintoja. Näytön alapuolella olevilla painikkeilla voi valita painikkeen yläpuolella kosketusnäytöllä olevan valinnan. Näytön vasemmassa yläkulmassa näkyy nykyinen sivunumero ja sivujen kokonaismäärä.

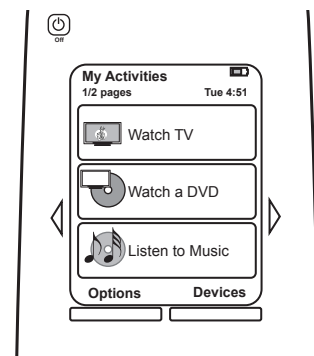

Kaukosäätimen käyttäminen: Harmony One+

Toiminnon valitseminen

Käynnistä toiminto painamalla **Toiminnot**-painiketta kaukosäätimestä ja napauta sen jälkeen haluamaasi toimintoa kosketusnäytöltä.

Harmony One+ kytkee virran tarvittaviin laitteisiin, katkaisee virran tarpeettomista laitteista ja vaihtaa tarvittaessa tulokanavia.

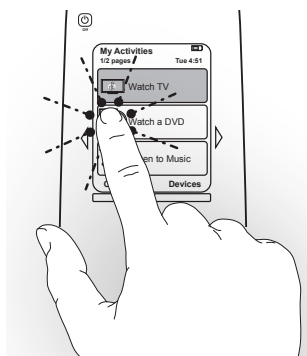

Kaukosäätimen apuohjelman käyttäminen

Harmony One+ -kaukosäätimen apuohjelma aukeaa kaukosäätimen näyttöön, kun kaukosäädin irrotetaan synkronoinnin jälkeen ja kun toiminto käynnistetään. Apuohjelma opastaa toiminnon käytössä. Jos esimerkiksi valitsit televisionkatselutoiminnon, kaukosäätimen apuohjelma kysyy onko televisio päällä ja ovatko toiminnon muut laitteet määritetty oikein.

Kaukosäätimen apuohjelman voi kytkeä väliaikaisesti pois käytöstä painamalla ensin toimintopainiketta kohdan **Asetukset** alta ja napauttamalla sen jälkeen **Kytke kaukosäätimen aputoiminto pois päältä** -valintaa kosketusnäytöltä. Kaukosäätimen apuohjelma palautetaan seuraavan synkronoinnin jälkeen.

Laitteiden ohjaaminen erikseen

Joissakin tapauksissa laitetta täytyy ehkä ohjata erikseen. Näin saattaa olla esimerkiksi silloin, kun halutaan käyttää jotakin erikoistoimintoa, joka ei sisälly käytettyyn toimintoon (esimerkiksi kuva-kuvassa). Kun jokin toiminto on käytössä, laiteluettelo saadaan näkyviin painamalla **Laitteet**-painiketta. Valitse laite, jota haluat ohjata. Tarvittaessa voit etsiä nuolipainikkeiden avulla sivun, jolla tarvitsemasi laite on. Kun valitset laitteen, Harmony One+ -kaukosäätimen näyttöön tulevat näkyviin komennot, joita laitteen kanssa voi käyttää. Valitse haluamasi komento. Kun olet valmis, voit palata toimintotilaan keskipainikkeella.



Jos huomaat vaihtavasi säännöllisesti laitetilaan jonkin tietyn ominaisuuden käyttöä varten, sinun kannattaa harkita ominaisuuden lisäämistä toimintoon. Lisätietoja näet kohdasta **Toimintojen määrittäminen** sivulta **9**.

Suosikkikanaviesi käyttö

Voit asettaa suosikkikanavia televisioon ja kaapeli- tai satelliittivastaanottimeen. Kullekin kanavalle voidaan valita kuvake, joka näkyy kosketusnäytöllä. Lisätietoja näet kohdasta [Suosikkikanavien asentaminen](#) sivulta **16**.

Suosikkikanavan valitseminen:

1. Paina **Katso televisiota** -painiketta. Valitse kaukosäätimen kosketusnäytöltä **Suosikit**. Suosikkikanavat tulevat näkyviin näyttöön.
2. Jos olet asettanut enemmän kuin neljä suosikkikanavaa, kanavat on jaettu usealle sivulle. Siirry sivulta toiselle nuolinäppäimillä.
3. Voit hypätä suoraan suosikkikanavalle napauttamalla sen numeroa tai kuvaketta.

Laitteiden sammuttaminen

Voit katkaista virran kaikista nykyiseen toimintoon käytetyistä laitteista **Off**-painikkeella.



Laitteista ei tarvitse katkaista virtaa toiminnosta toiseen siirryttäessä. Harmony One+ -kaukosäädin huolehtii, että vain toimintoon tarvittaviin laitteisiin on kytketty virta.

Ajan ja päivämäärän asettaminen

Voit muuttaa Harmony One -kaukosäätimen kosketusnäytössä näkyvää päivämäärää ja aikaa. Aseta tai muuta päivämäärä ja aika seuraavasti:

1. Paina **Asetukset**-kohdan alla olevaa toimintopainiketta Harmony One -kaukosäätimestä.
2. Napauta **Päivämäärä ja aika** -valintaa.

Kaukosäätimen lataaminen

Harmony One+ -kaukosäätimen mukana toimitetaan latausasema. Verkkovirtaan kytkettävä latausasema lataa akun joka kerta, kun asetat kaukosäätimen latausasemaan. Kaukosäädin pysyy ladattuna, kun asetat sen takaisin latausasemaan käytön jälkeen.

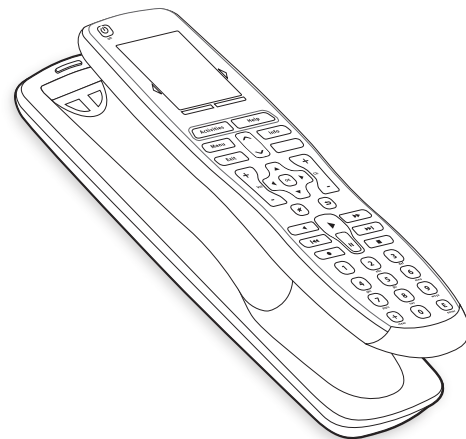

Help-painikkeen käyttäminen

Koska tiellä olevat esteet ja välimatka saattavat häiritä signaaleja, jotka Harmony One+ -kaukosäädin lähettää toimintoa käynnistettäessä (esimerkiksi jos joku kävelee Harmony One+ -kaukosäätimen ja television välistä samalla hetkellä, kun painat **Katso televisiota** -painiketta tai jos seisoit kaukana laitteista toimintoa käynnistäessäsi), Harmony One+ saattaa joutua epäsynkroniin laitteiden kanssa.

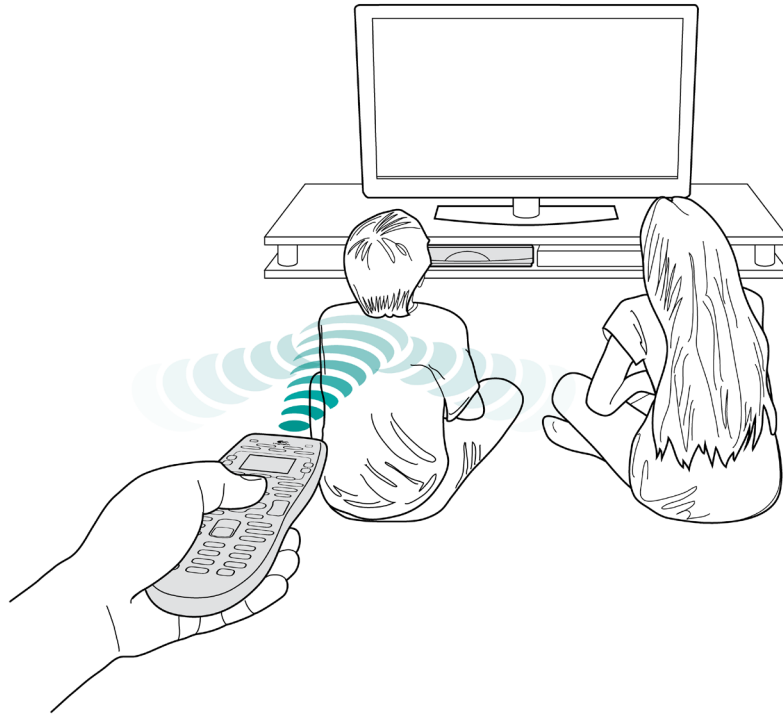

Ongelman voi korjata kaukosäätimen ohjetoiminnolla.

1. Paina kaukosäätimen **Help**-painiketta.
2. Vastaa kysymyksiin ja noudata Harmony One+ -kaukosäätimen kosketusnäytöllä annettuja ohjeita. Harmony One+ lähettää komennot uudelleen, jotta kaukosäädin ja laitteet ovat jälleen synkronissa.
3. Pääset ohjeen lisätoimintoihin painamalla **Help**-painiketta viiden sekunnin ajan.

Jos olet käyttänyt ohjetoimintoa ongelman korjaamiseen useasti aiemmin, sinulle saatetaan esittää kysymyksiä, joilla ongelma saadaan korjattua pysyvästi. Kun tämä on tehty, Harmony One+ on synkronoitu laitteiden kanssa.



Ennen kuin painat **Help**-painiketta, varmista, että olet korjannut ongelman syyn (esimerkiksi poistanut esteet kaukosäätimen ja laitteen väliltä).

Harmony One+ -kaukosäätimen asetusten määrittäminen ensimmäisen kerran

Yleiskatsaus

Harmony One+ -kaukosäädin määritetään käyttämällä ohjattua verkkotoimintoa nimeltä My Harmony. Toiminto esittää sarjan viihde-elektronikkalaitteistoa koskevia kysymyksiä alla olevien vaiheiden läpi edettäessä:

1. *Käyttäjätilin luominen:* Ohjattu toiminto neuvoo, miten My Harmony -käyttäjätili luodaan. Toiminto saattaa myös kehottaa lataamaan ja asentamaan ohjelmiston.
2. *Yhteyden luominen Harmony One+ -kaukosäätimen ja tietokoneen välille:* Toiminto kehottaa liittämään kaukosäätimen tietokoneeseen, jotta ne voivat vaihtaa tietoja keskenään.
3. *Ohjattavien laitteiden asetusten määrittäminen:* My Harmony opastaa valmistajan ja mallinumeron syöttämisessä eri laitteille. Nämä tiedot voi koota [Laitelomake](#) sivulta **11**.
4. *Toimintojen määrittäminen:* My Harmony auttaa määrittämään yhden painikkeen toiminnot. Niillä vältetään useiden laitteiden päälle kytkemisestä ja tulokanavien valitsemisesta koitua vaiva.
5. *Kaukosäätimen synkronoiminen:* My Harmony siirtää asetukset tietokoneelta kaukosäätimeen.

Kun olet määrittänyt Harmony One+ -kaukosäätimen asetukset ja suorittanut synkronoinnin, voit muuttaa määrittämiä ja lisätä suosikkikanavia. Lisätietoja näet kohdasta [Määrittysten muuttaminen](#) sivulta **13**.



Laitetietojen kerääminen

Suosittelimme, että täytät laitelomakkeeseen kaikkien laitteiden tiedot, jotta ne ovat käsillä silloin, kun tarvitset niitä. Näin määrittäminen on mahdollisimman helppo.

Valmistajan nimen ja mallinumeroiden sijainti laitteissasi

Laitteen valmistaja ja mallinumero lukevat tavallisesti laitteen etuosassa, laitteen kyljessä tai takaosassa olevassa tarrassa sekä laitteen käyttöohjeessa.

1. Käyttäjätilin luominen

Pääset My Harmony -sivustolle avaamalla verkkoselaimen ja siirtymällä osoitteeseen **MyHarmony.com**. Kun käytät MyHarmony.comia ensimmäistä kertaa, sinun täytyy luoda käyttäjätili, jonne asetukset tallennetaan. Voit tehdä niihin muutoksia aina halutessasi. Määritä kaukosäätimen asetukset ja luo tili My Harmony -sivustolla olevien ohjeiden mukaisesti. Järjestelmän mukaan ohjelma saattaa kehottaa lataamaan ja asentamaan ohjelmiston.

2. Yhteyden luominen Harmony One+ -kaukosäätimen ja tietokoneen

Liitä Harmony One+ -kaukosäädin mukana toimitetulla USB-johdolla tietokoneeseen, kun ohjelma kehottaa tekemään näin.

1. Kytke johdon pienempi liitin kaukosäätimen USB-liitäntään.
2. Kytke USB-johdon leveämpi liitin tietokoneen USB-liitäntään.
3. Kun kytkentä on suoritettu, Harmony One+ -kaukosäädin aloittaa tiedonsiirron tietokoneen kanssa. Aloitusnäyttö tulee näkyviin, kun yhteys on muodostettu.

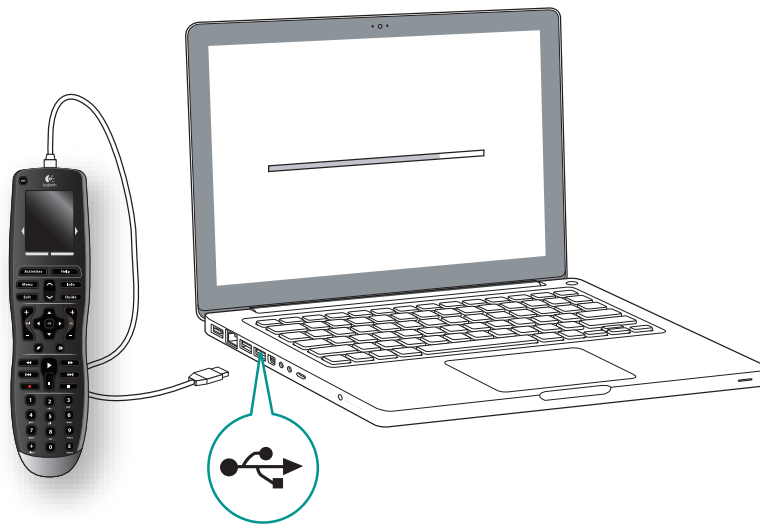

3. Ohjattavien laitteiden asetusten määrittäminen

Aloita valitsemalla aloitusnäytöstä **Seuraava**. My Harmony neuvoo, miten laitteet määritetään. Sinua pyydetään antamaan valmistajan nimi ja mallinumero jokaiselle laitteelle, jota haluat ohjata Harmony One+ -kaukosäätimellä. Voit kerätä nämä tiedot **Laitelomake** joka on sivulla **11**. Jos laitteessa on useita tuloja (esimerkiksi televisiot ja AV-vastaanottimet), sinun pitää kirjoittaa muistiin, mitä laitteita näihin laitteisiin on kytketty ja mihin liitäntöihin.



Uusien laitteiden lisääminen myöhemmin

Jos haluat lisätä laitteita alkuasetusten jälkeen, katso **Laitteiden lisääminen ja vaihtaminen** sivulla **13**.

4. Toimintojen määrittäminen

Kun olet suorittanut laitteiden tunnistamisen loppuun, voit aloittaa toimintojen määrittäksen. Toiminnoilla tarkoitetaan viihde-elektronikkalaitteiden eri käyttötapoja, kuten television katselua, musiikin kuuntelua ja pelien pelaamista. Harmony-kaukosäädin automatisoi toiminnot siten, että yhtä painiketta painettaessa kaikkiin toimintoon tarvittuihin laitteisiin kytketään virta ja oikeat tulokanavat otetaan käyttöön. Esimerkiksi **Katso elokuva** -painikkeella voidaan kytkeä virta televisioon ja DVD-soittimeen ja vaihtaa televisio DVD-soittimen tulokanavalle.

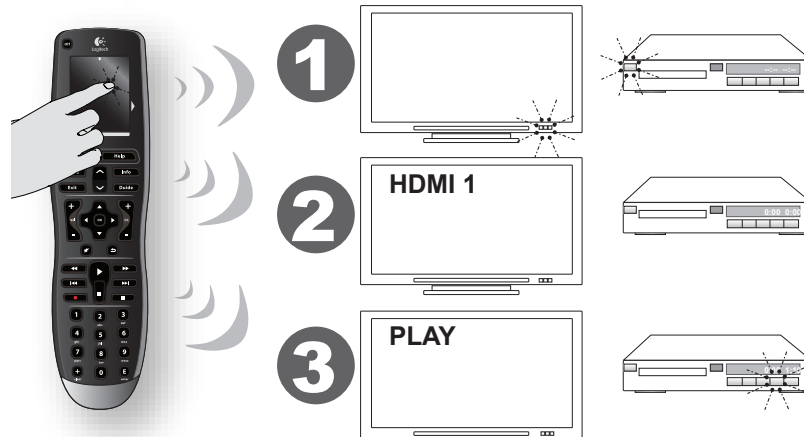

My Harmony kehottaa määrittämään televisionkatselutoiminnon, ja voit myös määrittää muita toimintoja (tilliin lisättyjen laitteiden mukaisesti). Jos toimintoa varten ei ole lisätty riittävästi laitteita, et saa tilaisuutta laitteiden lisäämiseen. Toimintoa määrittäessä sinun pitää valita toiminnossa käytettävät laitteet ja osoittaa, mitkä laitteet suorittavat mitkäkin toiminnot. Esimerkiksi televisionkatselutoimintoa määritettäessä valitaan laite, jota käytetään kanavien vaihtamiseen, ja laite, jota käytetään äänenvoimakkuuden säätämiseen. Jos laitteessa on useampi kuin yksi tulo, My Harmony kysyy, mitä tuloa laite käyttää. Jos et ole varma, katso lisätietoja kohdasta [Tuloliitäntöjen määrittäminen](#) sivulta **10**. Sinulle saatetaan myös esittää lisäkysymyksiä viihde-elektronikkajärjestelmän mukaan.

5. Kaukosäätimen päivittäminen

Kun olet lopettanut toimintojen lisäämisen, valitse **Synkronoi**, jotta asetukset siirtyvät Harmony One+ -kaukosäätimeen. Kun kaukosäädin on päivitetty, ohjelma kehottaa irrottamaan kaukosäätimen tietokoneesta ja testaamaan kaukosäädintä viihde-elektronikkalaitteiden kanssa. Lisätietoja kaukosäätimen testaamisesta näet kohdasta [Kaukosäätimen testaaminen](#) sivulta **12**.

Tuloliitännöjen määrittäminen

Kun Harmony One+ -kaukosäätimelle luodaan toimintoja, yksi tärkeimmistä vaiheista on määrittää, mitä tuloliitännöjä millekin laitteelle käytetään. Jos olet epävarma, voit määrittää tämän osion avulla, mitä tuloliitännöjä viihde-elektronikkajärjestelmä käyttää.

Liitännät sijaitsevat laitteiden takaosassa. Niiden avulla laitteet voidaan kytkeä toisiinsa. Esimerkiksi DVD-soitin tai kaapelisovitin on saatettu kytkeä television HDMI-liitännään. Kun olet selvittänyt laitteiden liitännät, voit käyttää tietoja toimintojen luomiseen My Harmonyn avulla.

Vaihe 1 – Käynnistä kaikki laitteet

Kun haluat määrittää mitkä laitteet käyttävät mitäkin tuloliitännää, sinun tulee aloittaa käynnistämällä kaikki viihdejärjestelmäsi laitteet.

Jos mahdollista, käynnistä toisto esimerkiksi DVD-soittimella, CD-soittimella tai videonauhurilla.

Kun kaikki laitteet ovat toiminnassa, niiden kytkennät on helppo selvittää.

Voit kirjata [Laitelomake](#) sivulla **11**, mihin liitännöihin eri laitteet on kytketty.

Vaihe 2 – Katso televisiota

Tässä vaiheessa sinun täytyy käyttää television alkuperäistä kaukosäädintä tulokanavien vaihtamiseen.

1. Valitse television alkuperäisellä kaukosäätimellä jokainen tuloliitäntä kerrallaan tulokanavapainiketta painamalla.
2. Pane kunkin tulokanavan kohdalla muistiin, mikä laite tulokanavaan on liitetty.
Jos esimerkiksi vaihdat tulokanavalle HDMI 1 ja näet DVD-levyn sisällön, DVD-soitin on liitetty tulokanavaan HDMI 1.

Vaihe 3 – Kuuntele ääntä

Tämä vaihe on tarpeen vain, jos sinulla on erillinen laite (äänivastaanotin) viihde-elektronikkajärjestelmän äänen hallintaan. Esimerkiksi jos sinulla on[®] kotiteatterijärjestelmä tai jos olet liittänyt television stereoihin siten, että[®] ääni kuuluu stereokaiuttimista.

Voit vaihtaa tuloliitännää äänivastaanottimen alkuperäisellä kaukosäätimellä.

1. Valitse äänivastaanottimen alkuperäisellä kaukosäätimellä jokainen tuloliitäntä kerrallaan tulokanavapainiketta painamalla.
2. Pane kunkin tulokanavan kohdalla muistiin, mikä laite tulokanavaan on liitetty.
Jos esimerkiksi vaihdat tulokanavalle OPTICAL 1 ja kuulet DVD-levyn äänen, DVD-soitin on liitetty tulokanavaan OPTICAL 1.

Getting Started



Add Devices

Create Activities

Finish Setup

Harmony-kaukosäätimen määrittämisen yhteydessä pitää antaa tietoja viihdejärjestelmän eri laitteista. Käytä tätä lomaketta apuna.

Kirjoita muistiin kaikki laitteet, joita haluat ohjata uudella kaukosäätimelläsi.

| Laite | Valmistaja | Mallinumero | Liitännät | Lähde |
|----------------------------------|-------------|--------------------|---------------|-----------------------|
| <i>esim. TV</i> | <i>Sony</i> | <i>KDL-42V4100</i> | <i>HDMI 1</i> | <i>Kaapelisovitin</i> |
| TV | | | | |
| Kaapeli/satelliitti | | | | |
| DVD | | | | |
| Pelikonsoli | | | | |
| | | | | |
| | | | | |
| AV-vastaanotin / Kotiteatteri | | | | |

Mitä tulokanavat ovat...ja miksi minun pitää tietää niistä?

Laitteet on liitetty tulokanavien kautta. Harmony-kaukosäätimeen on määritettävä tulot, jotta niitä voidaan vaihtaa automaattisesti, kun toiminto käynnistetään.

Vinkejä valmistajan tunnistamisesta:

- kutsutaan myös merkiksi tai tuotenimeksi
- tavallisesti laitteen etuosassa
- joskus tarrassa mallinumeron kanssa
- esimerkkejä: Sony®, Phillips®, Denon®, DirecTV®, TiVo®.

Vinkejä mallinumeron tunnistamisesta:

- myös "malli" tai "model"
- yleensä laitteen etu- tai takaosassa tai pohjassa olevassa tarrassa (katso Vinkit)
- mallinumero voi olla eri kuin mallin nimi
- löytyy myös laitteen käyttöohjeesta
- esimerkkejä: RC-QN3BK, CT-36XF36C, Explorer 3100, L32 HDTV 10A
- El vanhan kaukosäätimen mallinumero
- El sarjanumero, joka on yleensä paljon pidempi

Vinkit

Miten löydän mallinumerot

Useimmissa laitteissa mallinumero on laitteen etuosassa, takaosassa, kyljessä tai pohjassa olevassa tarrassa.

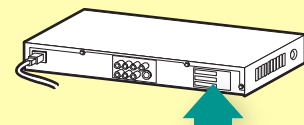
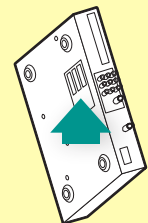
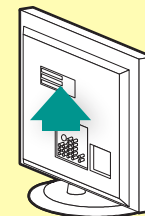
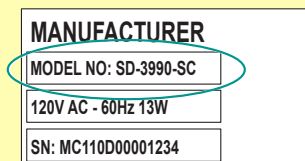

Jos mallinumeroa ei löydy laitteesta itsestään, laitteen mukana toimitetun ohjekirjan pitäisi sisältää valmistaja ja mallinumero.

Kun olet kerännyt kaikki tiedot, vie tämä lomake tietokoneellesi ja jatka Harmony-kaukosäätimen määrittämistä.

Kaukosäätimen testaaminen

Joka kerta, kun päivität Harmony One+ -kaukosäätimen, sinun kannattaa testata, että se toimii haluamallasi tavalla. Tässä luvussa on selitetty kaukosäätimen testaaminen. Saat myös joitakin ehdotuksia siitä, mitä kannattaa tarkistaa määrittäessä testattaessa.

Jos törmäät joihinkin erityisiin ongelmiin kaukosäädintä testatessasi, katso korjausehdotuksia kohdasta **Ongelmien vianetsintä: Harmony One+** sivulta **17**.

Harmony One+ -kaukosäätimen testaaminen on helppoa. Kokeile useimmin käyttämiäsi toimintoja ja korjaa mahdolliset ongelmat kaukosäätimen oman ohjetoiminnon avulla.

Saatat joutua palaamaan My Harmony -sivulle tekemään muutoksia kaukosäätimen määrittäisiin, jotta kaukosäädin toimisi haluamallasi tavalla.

Kaukosäätimen testauksen aloittaminen:

1. Irrota USB-johto kaukosäätimestä.
Jos päivität kaukosäädintä ensimmäistä kertaa, Harmony One+ -kaukosäätimen opetusohjelma aukeaa kosketusnäyttöön. Varmista, että kaikki viihdejärjestelmäsi laitteet on sammutettu.
2. Jos katsot opetusohjelmaa, noudata kaukosäätimen näytössä näkyviä ohjeita.
3. Mene viihdejärjestelmän lähettyville ja kokeile jokaista toimintoa.
Alta löytyy vinkkejä siitä, mitä kannattaa tarkkailla toimintoa käynnistettäessä tai toiminnosta toiseen vaihdettaessa.
4. Jos toiminto ei käynnisty oikein, paina kaukosäätimen **Help**-painiketta ja saat kaukosäätimen ohjeiden avulla synkroniin. Kun olet lopettanut toimintojen testaamisen, muista testata uudelleen ne toiminnot, joiden kohdalla painoit **Help**-painiketta.

Määrittysten testaaminen – toiminnon käynnistäminen

Tarkkaile erityisesti seuraavia asioita:

- Käynnistyivätkö kaikki toiminnon laitteet?
- Kuulitko oikean äänen?
- Jos toimintoon kuuluu televisio, näkyykö oikea kuva?



Määrittysten testaaminen – toiminnosta toiseen vaihtaminen

Tarkkaile erityisesti seuraavia asioita:

- Ovatko kaikki uudessa toiminnossa tarvittavat laitteet päällä?
- Sammuivatko laitteet, joita ei tarvita toiminnossa?
- Kuulitko oikean äänen?
- Jos toimintoon kuuluu televisio, näkyykö oikea kuva?

Määrittysten muuttaminen

Jos sinulla on jokin uusi laite tai jos haluat lisätä suosikkikanavia tai vaihtaa painikkeiden toimintaa, saatat joutua tekemään muutoksia Harmony One+ -kaukosäätimen asetuksiin. Joka tapauksessa sinun täytyy kirjautua tilillesi MyHarmony.com-sivustolla. Valitse aukeavasta näytöstä sopiva vaihtoehto ja noudata annettuja ohjeita.

Toimintojen lisääminen ja muuttaminen

Toimintoa muutettaessa voidaan lisätä tai poistaa laite ja tehdä muutoksia tulokanaviin sekä hallinta-asetuksiin.

Toimintojen lisääminen ja muuttaminen: Siirry osoitteeseen **MyHarmony.com** ja kirjaudu tilillesi.

1. Siirry Toiminnot-sivulle napsauttamalla **Toiminnot**-välilehteä tai **Omat toiminnot** -linkkiä My Harmony -sivulla.
2. Lisää tai muuta toimintoja napsauttamalla linkkiä.
3. Kun olet lisännyt tai muuttanut haluamasi toiminnot, synkronoi kaukosäädin.

Lisättävien toimintojen määrä vaihtelee sen mukaan, mitä laitteita tiliin on lisätty.

Laitteiden lisääminen ja vaihtaminen

Harmony One+ -kaukosäätimellä ohjattavien laitteiden lisääminen ja vaihtaminen:

1. Siirry osoitteeseen **MyHarmony.com** ja kirjaudu tilillesi.
2. Siirry Laitteet-sivulle napsauttamalla **Laitteet**-välilehteä tai **Omat laitteet** -linkkiä My Harmony -sivulla.
3. Lisää tai vaihda laitteita napsauttamalla linkkiä.
4. Kun olet lisännyt tai vaihtanut haluamasi laitteet, synkronoi kaukosäädin.

Huomautus: Jos olet jo määrittänyt 15 laitetta (suurin sallittu määrä Harmony One+ -kaukosäätimelle), laitteiden lisäysvaihtoehto ei ole käytettävissä.



Jos poistat laitteen, poistetaan myös kaikki toiminnot, joissa laitetta käytetään. Muokkaa ennen laitteen poistamista toimintoja, joissa sitä käytetään. Jos olet korvaamassa laitetta, lisää ensin uusi laite, muokkaa sitten toimintoja, joissa sitä tullaan käyttämään, ja poista lopuksi vanha laite.

Passthrough-laitteen lisääminen toimintoon

Passthrough-laite on laite, jonka lisäät järjestelmääsi ja josta signaali kulkee läpi muuttumattomana. Jos esimerkiksi DVD-tallenninta (tai videonauhuria) käytetään ohjelmien tallentamiseen kaapeli- tai satelliittivastaanotimelta, DVD-tallenninta on ehkä käytettävä passthrough-laitteena, jotta televisiota voidaan katsella.

Näissä esimerkeissä DVD-tallenninta ja AV-kytkintä käytetään passthrough-laitteina.

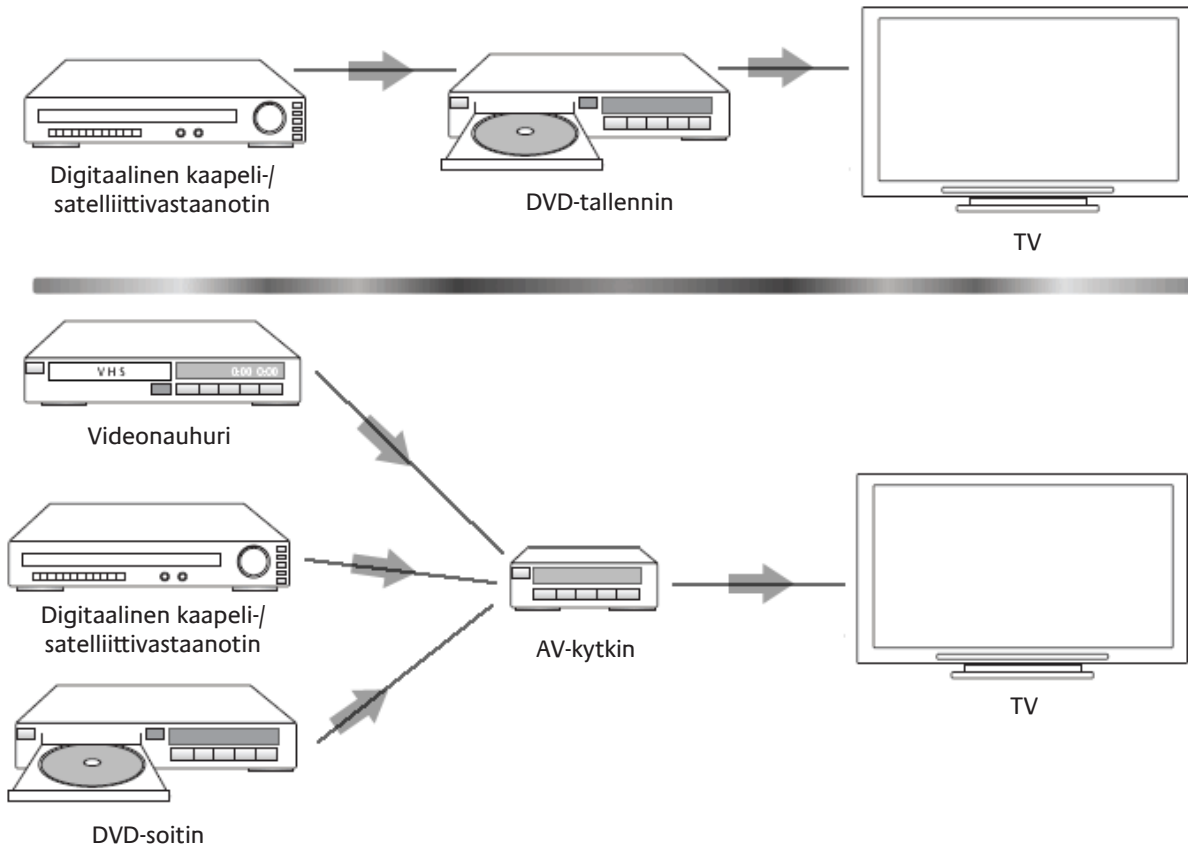

Laitteen tai toiminnon painikkeiden toimintojen vaihtaminen

Saatat haluta vaihtaa kaukosäätimen painikkeiden toimintoja tietylle laitteelle tai toiminnolle. Esimerkiksi televisiossasi voi olla kuva-kuvassa-ominaisuus, jota haluat käyttää kaukosäätimellä. My Harmony -sivulla voit muuttaa nopeasti ja helposti sitä, miten painikkeet toimivat eri laitteiden ja toimintojen kanssa.

Painikkeiden toimintojen muuttaminen eri laitteita tai toimintoja varten:

1. Siirry osoitteeseen **MyHarmony.com** ja kirjaudu tilillesi.
2. Siirry Painikkeet-sivulle napsauttamalla **Painikkeet**-välilehteä tai **Muuta tai korjaa painikkeen toimintoa** -linkkiä My Harmony -sivulla.
3. Muuta tai korjaa painikkeita napsauttamalla linkkiä.
4. Kun olet tehnyt haluamasi muutokset, synkronoi kaukosäädin.

Voit vaihtaa sekä Harmony One+ -kaukosäätimen kiinteiden painikkeiden toimintoja että kaukosäätimen kosketusnäytössä näkyviä valintoja. Näytön valinnoissa voit vaihtaa sekä toimintoa että nimikettä, jolla toiminto näkyy kaukosäätimen kosketusnäytössä.

Komentojen opettaminen vanhasta kaukosäätimestä

Jos alkuperäisessä kaukosäätimessä on komento, jota ei näy Harmony -kaukosäätimessä tai joka ei toimi oikein, voit opettaa komennon Harmony-kaukosäätimelle.

Komentojen opettaminen vanhasta kaukosäätimestä Harmony-kaukosäätimelle:

1. Siirry osoitteeseen **MyHarmony.com** ja kirjaudu tilillesi.
2. Seuraa ohjeita ja vaihda kaukosäätimessä näkyviä painikkeita tai kaukosäätimen näytössä näkyviä valintoja.
3. Lisää komento, jota ei näy komentoluettelossa, tai korjaa komento, joka ei toimi oikein.
4. Opetta komento Harmony-kaukosäätimelle ohjeiden mukaisesti.

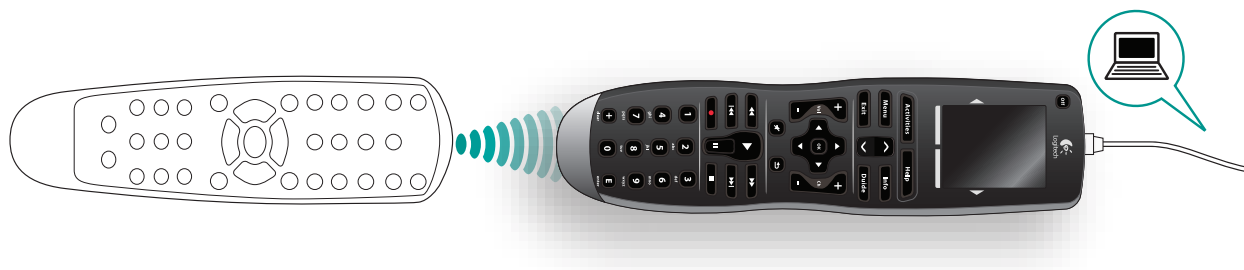

Logitech suosittelee painikkeiden helppoa määrittämistä varten, että komentojen nimeämisessä noudatetaan seuraavia käytäntöjä:

- Älä käytä nimessä välilyöntejä tai erikoismerkkejä, kuten /, & tai *.
- Kirjoita kunkin sanan ensimmäinen kirjain isolla (esim. **SeuraavaLevy**, **DigitaaliTila**).
- Aloita komennon nimi sillä ominaisuudella, jota se koskee (esim. **ÄänenvoimakkuusTakaYlös**, **ÄänenvoimakkuusTakaAlas**, **ÄänenvoimakkuusEtuYlös**). Tämä helpottaa komentojen ryhmittelyä.
- Aloita (esim. stereovastaanottimen) tulokanavat valitsevien komentojen nimet etuliitteellä "Tulo". Älä nimeä tulokanavaa sen mukaan, mitä laitteeseen on liitetty. Käytä sen sijaan nimeä, josta käy ilmi liitäntätapa (esim. **TuloHDMI1**, **TuloHDMI2**, **TuloVideo1**, **TuloAux**).

Voit myös opettaa komentoja alkuperäisestä kaukosäätimestä Harmony-kaukosäätimelle, kun lisäät laitetta, korjaat laiteasetuksia, lisäät puuttuvaa komentoa tai korjaat painikkeen toimintaa tai näytössä näkyvää valintaa.

Suosikkikanavien asentaminen

Voit asettaa suosikkikanavia televisioon ja kaapeli- tai satelliittivastaanottimeen. Jos järjestelmässä on useampi kuin yksi kanavaa vaihtava laite, määritä suosikkikanavat laitteelle, jota käytät kanavien vaihtamiseen televisiota katsellessasi.

Suosikkikanavien asettaminen: Siirry osoitteeseen **MyHarmony.com** ja kirjautu tilillesi.

1. Siirry Suosikit-sivulle napsauttamalla **Suosikit**-välilehteä tai **Suosikkikanavat**-linkkiä My Harmony -sivulla.
2. Aseta suosikkikanavat annettujen ohjeiden mukaisesti.
3. Kun olet asettanut suosikkikanavasi, synkronoi kaukosäädin.

Suosikkikanavasi tulevat näkyviin kaukosäätimen näyttöön, kun käynnistät **Katso televisiota** -toiminnon ja valitset **Suosikit**.

Ongelmien vianetsintä: Harmony One+

Tästä osasta löydät joitakin yleisimpiä raportoituja ongelmia ja ehdotettuja ratkaisuja. Nämä ratkaisut saattavat auttaa sinua korjaamaan kokemasi ongelmat. Jos et saa vielääkään ongelmaa korjatuksi, katso kohta [Tuen saaminen: Harmony One+](#) sivulla [18](#).



Televisio ei siirry oikealle tulokanavalle toimintoja käynnistettäessä.

- Tarkista My Harmony -sivulla, että televisio on määritetty käyttämään oikeaa tulokanavaa toiminnossa. Tarkista seuraavaksi, että tulokanavat ovat oikeassa järjestyksessä, jotta Harmony One+ -kaukosäädin voi selata niitä.



Kun yrität lisätä uuden television tilillesi, saat viestin, ettet ole antanut oikeaa mallinumeroa.

- Useimmissa laitteissa mallinumero löytyy laitteen etuosasta. Jos numero ei ole etuosassa, se saattaa olla laitteen takaosassa, kyljessä tai pohjassa olevassa tarrassa. Mallinumeroa ei tule sekoittaa sarjanumeroon tai laitteen kaukosäätimen mallinumeroon, sillä monilla saman valmistajan laitteilla voi olla sama kaukosäädin.

Jos et löydä laitteen mallinumeroa, voit opettaa alkuperäisen kaukosäätimen komennot Harmony-kaukosäätimelle. Lisätietoja näet kohdasta [Komentojen opettaminen vanhasta kaukosäätimestä](#) sivulta [15](#).



Harmony One+ -kaukosäätimessä ei ole On Demand -komentoa televisionkatselutoiminnolle.

- Voit määrittää komennon mille tahansa käyttämättömälle Harmony One+ -kaukosäätimen tai kaukosäätimen näytössä olevalle painikkeelle. Komento on todennäköisesti tietokannassamme. Sitä ei vain ole määritetty toiminnolle. Jos jokin komento puuttuu, se voidaan opettaa Harmony One+ -kaukosäätimelle alkuperäisestä kaukosäätimestä. Lisätietoja näet kohdasta [Komentojen opettaminen vanhasta kaukosäätimestä](#) sivulta [15](#).



Tiedonsiirto My Harmonyn ja Harmony One+ -kaukosäätimen välillä ei onnistu.

- Varmista, että USB-johto on liitetty sekä tietokoneeseen että kaukosäätimeen. Tarkista, että yhteyttä ei ole muodostettu USB-keskittimen kautta. Jos näin on, liitä johto suoraan tietokoneen USB-liitäntään. Irrota USB-johto tietokoneesta ja liitä takaisin. Irrota USB-johto kaukosäätimestä ja liitä takaisin. Sulje selain, käynnistä se uudelleen ja palaa My Harmony -sivulle. Yhdistä USB-kaapeli johonkin toiseen tietokoneen USB-liitäntään. Poista kaikki virustorjunta-, palomuri- ja ponnahdusikkunoiden esto-ohjelmat käytöstä. Käynnistä tietokone uudelleen.

Tuen saaminen: Harmony One+

Harmony One+ -kaukosäätimelle on tarjolla useita tukivaihtoehtoja, jotka auttavat sen määrittämisessä ja sen toimintojen mukauttamisessa. Harmony One+ -kaukosäätimen tukitoimintoja pääsee käyttämään näin:

1. Siirry osoitteeseen MyHarmony.com. Kirjaudu tilillesi.
2. Valitse **Tuki**.

Sinut ohjataan Logitechin tukisivuille, joilla voit valita seuraavista tukivaihtoehtoista:

| | |
|---------------------------------|---|
| Usein esitetyt kysymykset (FAQ) | Luettelo asiakkaiden esittämistä kysymyksistä ja Logitech-tuen sekä muiden käyttäjien antamista vastauksista. Luettelossa voi tehdä hakuja. |
| Yhteisöfoorumit | Keskusteluryhmä, jossa Logitechin käyttäjät ja valvojat keskustelevat tuotteita koskevista ongelmista ja ehdottavat niihin ratkaisuja (suoraan osoitteesta http://forums.logitech.com). |
| Tekninen tuki | Voit ottaa yhteyttä Logitechin tekniseen tukeen puhelimitse tai sähköpostitse. |

Kaukosäätimen ohjeen käyttäminen

Kun yksi tai useampi laite ei käynnisty tai sammu tai kun tulokanavien vaihto ei suju oikein, voit käyttää kaukosäätimen **Help**-painiketta yksinkertaiseen vianetsintään. Vastaa kysymyksiin Harmony One+ -kaukosäätimessä ja synkronoi se uudelleen laitteiden kanssa. Katso [Help-painikkeen käyttäminen](#) sivulla 6.

Sanasto

Toiminto

Toiminnoilla tarkoitetaan viihde-elektronikkalaitteiden eri käyttötapoja, kuten television katselua, musiikin kuuntelua ja pelien pelaamista. Harmony-kaukosäätimessä voi määrittää toimintoja, jotka voidaan käynnistää yhdellä painikkeella. Kun painiketta painetaan, kaikkiin toimintoon tarvittuihin laitteisiin kytketään virta ja oikeat tulokanavat otetaan käyttöön.

Vahvistin

Stereolaite, josta lähtee signaali kaiuttimille ja josta voidaan lisätä äänisignaalin voimakkuutta. Vahvistimeen ei yleensä kuulu radiota.

Kuvasuhde

Kuvan leveyden suhde kuvan korkeuteen. Tyypillisiä kuvasuhteita ovat 1,85:1 ja 2,35:1. Televisiuruudun kuvasuhde on yleensä 1,33:1 (toisin sanoen 4:3). Teräväpiirtotelevision kuvasuhde on 1,78:1 eli 16:9.

AV-kytkin

Useilla ääni- ja videotuloliitännöillä varustettu laite, joka lähettää valitun ääni/videotulosignaalin toistolaitteeseen (esim. kaiuttimiin tai televisioon).

Laite

Viihde-elektronikkajärjestelmään kuuluva laite.

DVD-tallennin (DVR)

Erillinen yksikkö, joka muistuttaa videonauhuria ja toimii hyvin samalla tavalla. DVD-tallentimessa on videonauhurin tavoin AV-tuloliitännät. Sillä voi tallentaa myös televisio-ohjelmia.

Input (tulo)

Tulokanavien liitännät sijaitsevat laitteiden takaosassa. Niiden avulla laitteet voidaan kytkeä toisiinsa.

Synkronissa

Harmony One+ -kaukosäädin tunnistaa laitteiden tilan, kuten milloin ne ovat päällä tai pois päältä ja mitä tuloliitännöitä ne käyttivät viimeksi. Kun se kadottaa nämä tiedot, se ei ole enää synkronissa muiden laitteiden kanssa. Kaukosäädin voi lähettää komentoja laitteille, jotta se on taas synkronissa.

IR-signaali (infrapuna)

Useimpien kaukosäädinten käyttämä signaalityyppi. Harmony-kaukosäätimillä voi ohjata laitteita, joiden kaukosäätöön käytetään infrapunaa.

Minijärjestelmä

Yksittäinen laite, jossa yhdistyvät tavalla tai toisella DVD-soittimen, videonauhurin, virittimen ja vahvistimen toiminnot. Tunnetaan myös nimellä kotiteatteri.

Lähtölaite

Laite, joka tuottaa ääntä tai kuvaa (esimerkiksi televisio tai kaiuttimet).

Passthrough-laite

Laite, joka reitittää kuvan tai äänen laitteesta toiseen.

Kovalevytallennin

Sisältää sisäisen tallentimen ja soittimen, joka tallentaa ja toistaa videomateriaalia ilman erillistä nauhaa tai levyä. Kovalevytallentimella voidaan normaalisti keskeyttää toisto, kelata taaksepäin, katsella ohjelmaa tallennuksen aikana tai katsella suoraa tai tallennettua televisiolähetystä hidastettuna. Kovalevytallentimien merkkejä ovat mm. TiVo, ReplayTV, UltimateTV ja Keen PM. Monet kaapeli- ja satelliittipalveluntarjoajat tarjoavat myös kovalevytallentimia, ja joihinkin kaapeli- ja satelliittisovittimiin sisältyy kovalevytallennin.

Vastaanotin

Kutsutaan myös virittimeksi tai stereovastaanottimeksi. Vastaanotin voi olla mikä tahansa laite, joka vastaanottaa radiolähetystä. Viittaa tavallisesti erilliseen laitteeseen, joka sisältää esivahvistimen, tilaprosessorin, monikanavavahvistimen ja radiovirittimen.

RF (radiotaajuus)

Jotkin kaukosäätimet käyttävät laitteiden ohjaamiseen radiotaajuisia komentoja. Radiotaajuisien komentojen etu infrapunakomentoihin nähden on se, että kaukosäätimestä ei tarvitse olla suoraa näköyhteyttä laitteeseen.

Tekniset tiedot

| | |
|--------------------------------------|--|
| Nestekidenäytön koko | Halkaisija 5,6 cm (2,2 tuumaa) |
| Nestekidenäytön tarkkuus | 220 x 176 (QCIF+) |
| Näyttö | 64 000 väriä |
| Kosketusnäyttötekniikka | Kapasitiivinen |
| Virtalähde | Ladattava |
| Tehotyyppi | Litiumioni |
| Tuetut merkit | 5 000+ |
| Tuetut laitteet | 225 000+ |
| Laitteiden enimmäismäärä tiliä kohti | 15 |
| Taustavalaistut näppäimet | Kyllä |
| Taustavalo väri | Valkoinen tai keltainen (tilan mukaan) |
| Infrapunaopetus | Kyllä (enintään 200 kHz) |
| Oppimiskyky | Kaikki IR-laitteet |
| Infrapunalähettimet | 2 |
| Infrapunalähetysalue | Enintään 19,5 m |
| Muistityyppi | Flash |
| Muistin määrä | 4 Mt |
| Paino | 170 g (akku asennettuna) |
| Mitat | 22,2 x 5,8 x 3,3 cm |
| Takuu | 1 vuosi |
| Tuetut alustat | Microsoft® Windows XP tai Vista ja Internet Explorer 7+ tai Firefox 3+ Microsoft® Windows 7 ja Internet Explorer 8+ tai Firefox 3+ Intel Mac OS® 10.4.8+ ja Firefox 3+ tai Safari 4 Huomautus: + ilmaisee ohjelmiston annetun tai sitä uudemman version. |

© 2011 Logitech Inc. Kaikki oikeudet pidätetään. Logitechin tavaramerkit ovat joko rekisteröityjä tavaramerkkejä tai Logitechin Yhdysvalloissa ja muissa maissa rekisteröityjä tavaramerkkejä. Kaikki muut tavaramerkit ovat omistajiensa omaisuutta.