

C310 HD WEBCAM

Complete Setup Guide
Guide d'installation complet

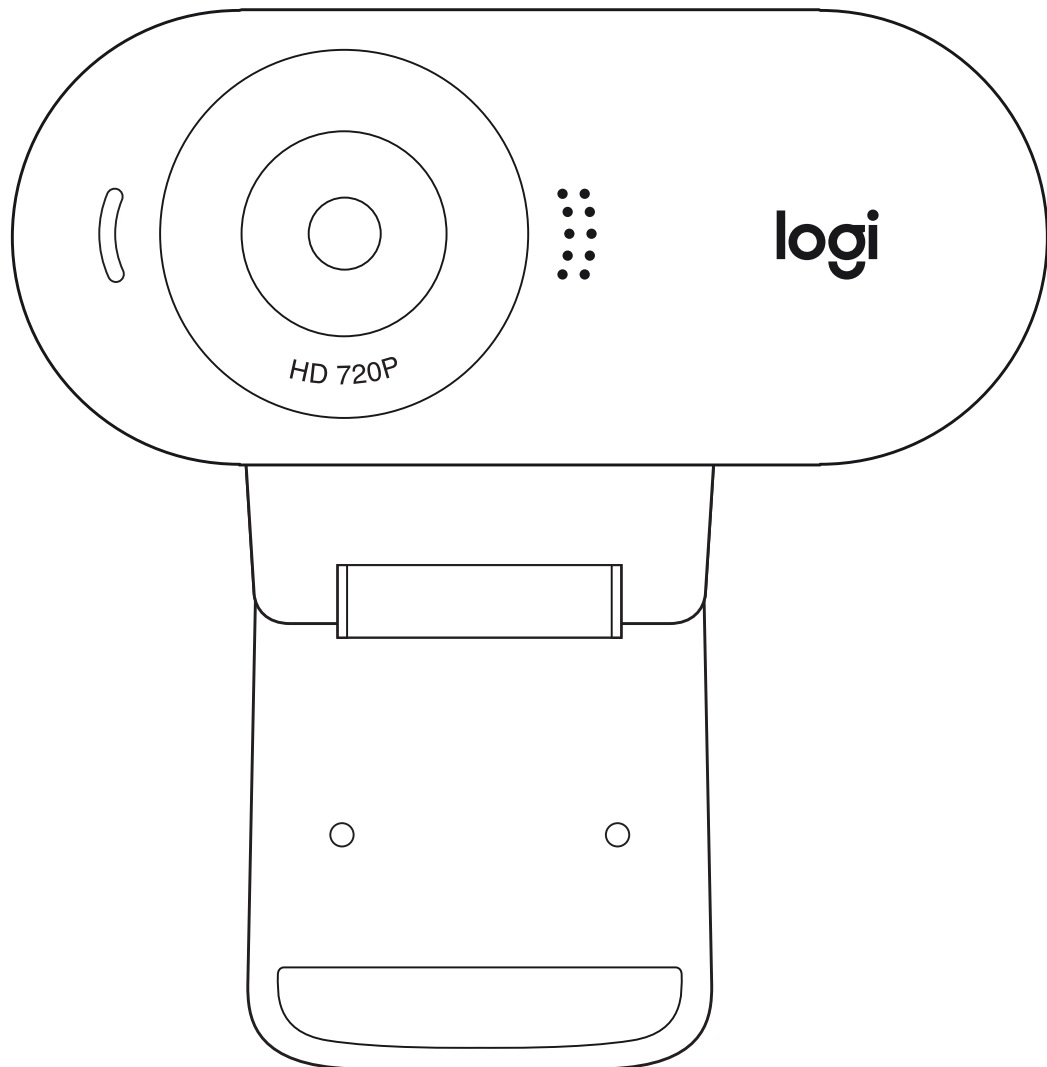

CONTENTS

English	3	Česká verze.	48
Deutsch	6	Slovenčina	51
Français	9	Українська.	54
Italiano	12	Eesti	57
Español	15	Latviski	60
Português	18	Lietuvių	63
Nederlands	21	Български	66
Svenska.	24	Hrvatski	69
Dansk.	27	Srpski	72
Norsk	30	Slovenščina	75
Suomi.	33	Română	78
Ελληνικά.	36	Türkçe	81
По-русски	39	84 العربية	
Po polsku	42	87. עברית	
Magyar	45		

KNOW YOUR PRODUCT

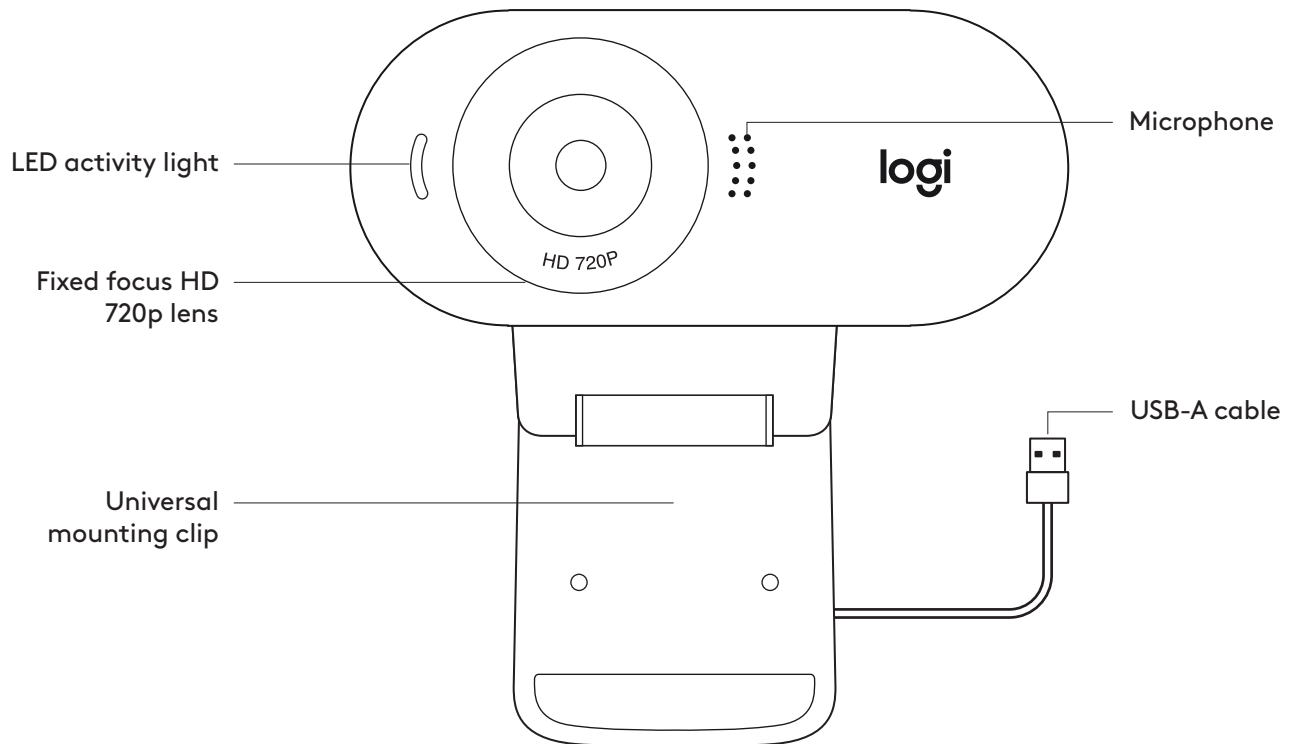

WHAT'S IN THE BOX

- 1 Webcam with 5 ft (1.5 m) attached USB-A cable
- 2 User documentation

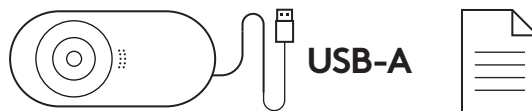

SETTING UP THE WEBCAM

- 1 Place your webcam on a computer, laptop or monitor at a position or angle you desire.

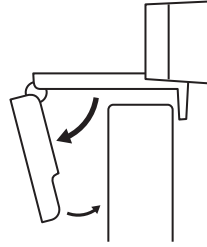

- 2 Adjust the webcam to make sure the end on the universal mounting clip is flush with the back of your device.

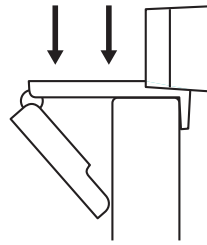

- 3 Manually adjust the webcam up/down to the best position to frame yourself.

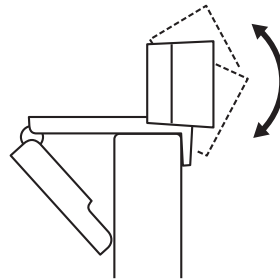

CONNECTING THE WEBCAM VIA USB-A

Plug the USB-A connector into the USB-A port on your computer.

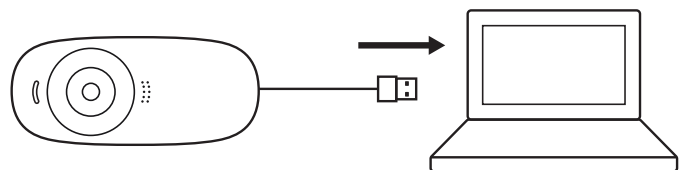

SUCCESSFUL CONNECTION

LED activity light will light up when the webcam is in use by an application.

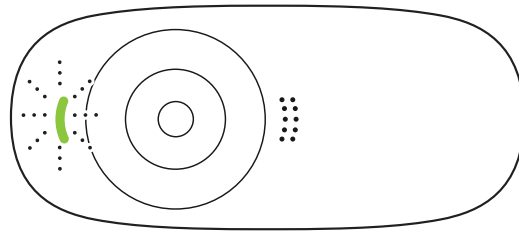

DIMENSIONS

INCLUDING FIXED MOUNTING CLIP:

Height x Width x Depth:

2.80 in (71.15 mm) x 1.23 in (31.3 mm) x 1.02 in (25.95 mm)

Cable Length: 5 ft (1.5 m)

Weight: 2.51 oz (71.2 g), including clip and cable

www.logitech.com/support/C310

PRODUKT AUF EINEN BLICK

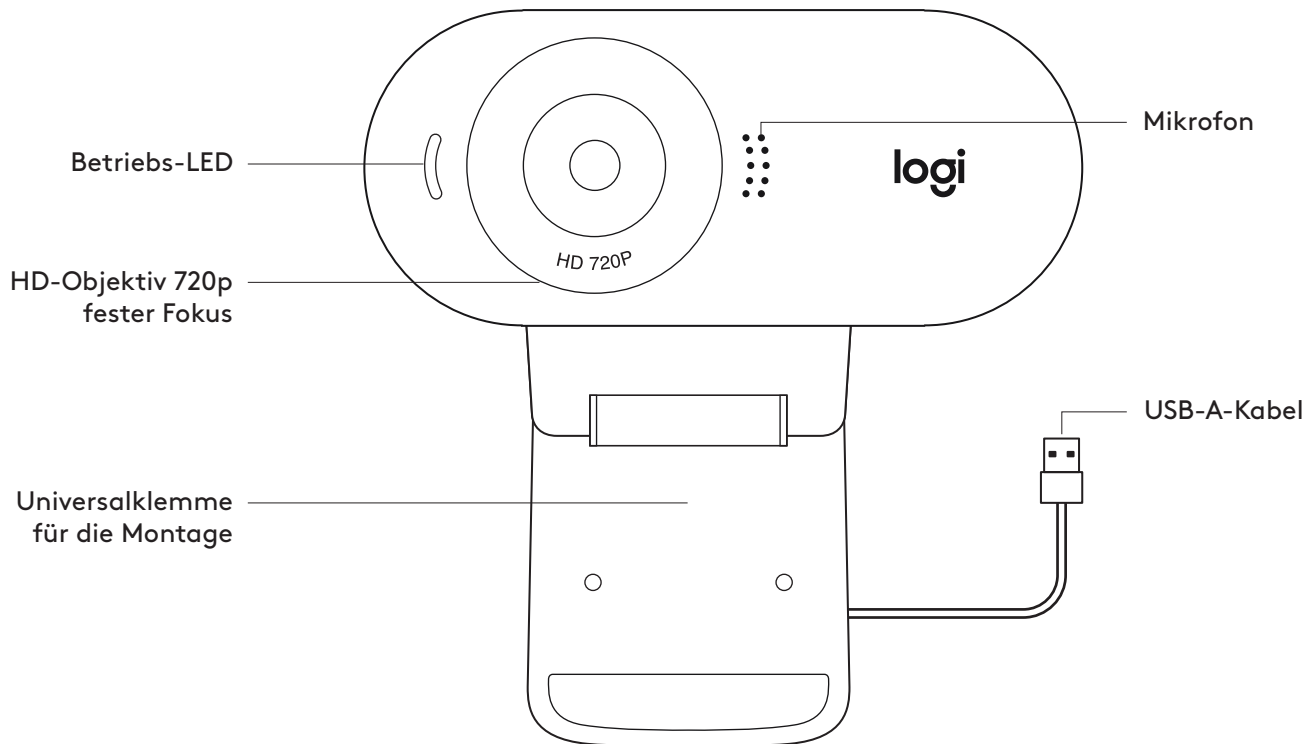

INHALT

- 1 Webcam mit fest angebrachtem USB-A-Kabel 1,5 m
- 2 Bedienungsanleitung

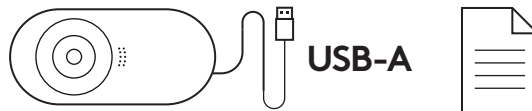

EINRICHTEN DER WEBCAM

1 Die Webcam lässt sich in jeder gewünschten Position und in beliebigem Winkel am Computer, Notebook oder Monitor anbringen.

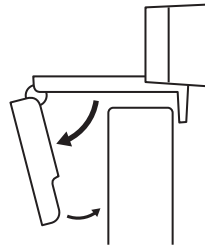

2 Passen Sie die Webcam so an, dass das Ende der Universalklemme bündig mit der Rückseite Ihres Geräts abschließt.

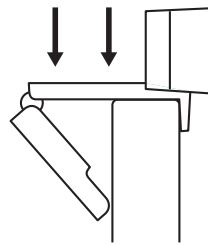

3 Richten Sie die Webcam manuell höher oder tiefer aus, bis Sie optimal im Bild sind.

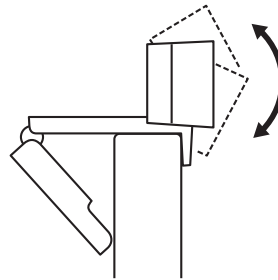

ANSCHLIESSEN DER WEBCAM ÜBER USB-A

Schließen Sie den USB-A-Stecker an einen USB-A-Anschluss Ihres Computers an.

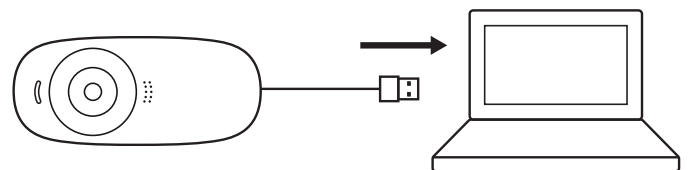

VERBINDUNG ERFOLGREICH

Wenn die Webcam von einer Anwendung genutzt wird, leuchtet die Aktivitäts-LED auf.

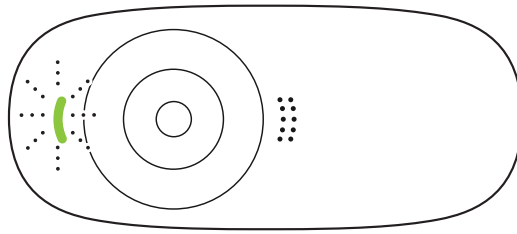

ABMESSUNGEN

EINSCHLIESSLICH FESTER MONTAGECLIP:

Höhe x Breite x Tiefe:

71,15 mm (2,80 Zoll) x 31,3 mm (1,23 Zoll) x 25,95 mm
(1,02 Zoll)

Kabellänge: 1,5 m

Gewicht: 71,2 g (2,51 Unzen), einschließlich Klemme
und Kabel

www.logitech.com/support/C310

PRÉSENTATION DU PRODUIT

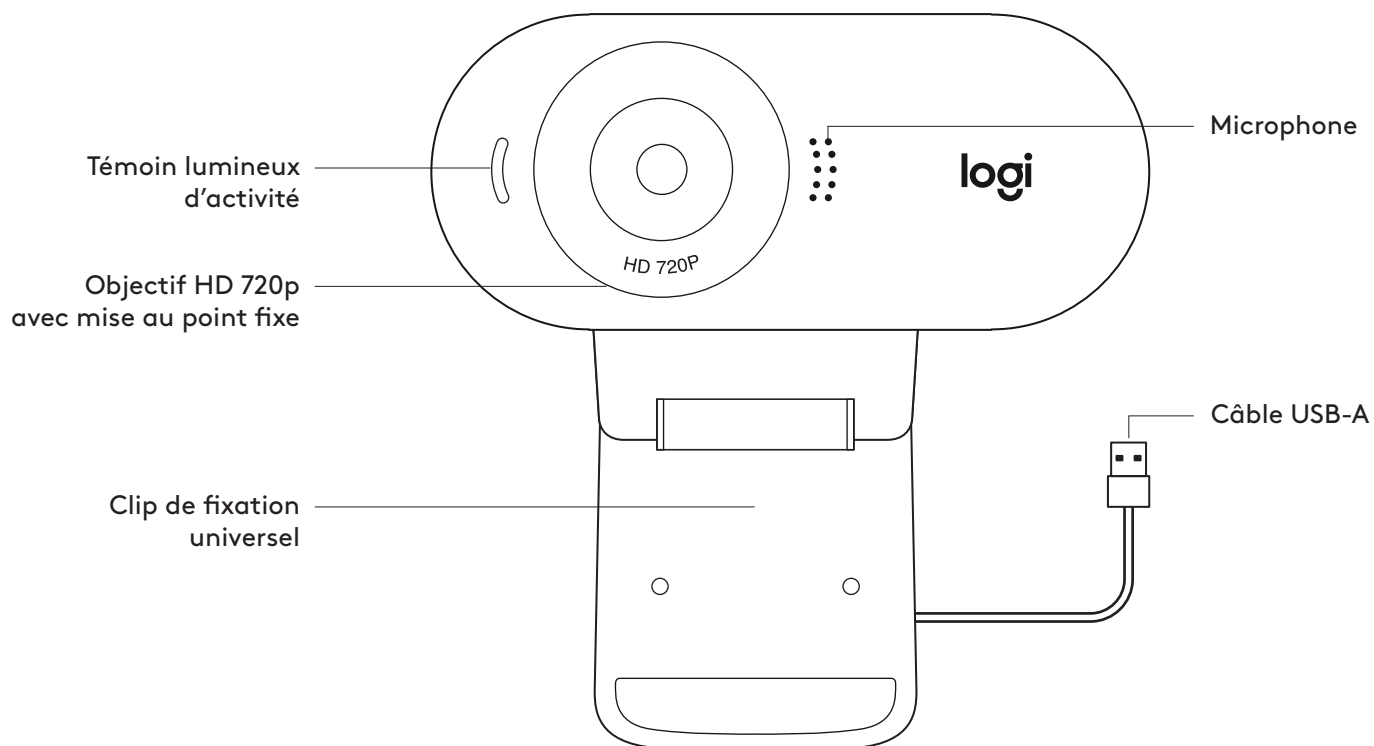

CONTENU

- 1 Webcam avec câble USB-A de 1,5 m (5 pieds) joint
- 2 Documentation utilisateur

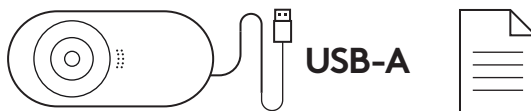

INSTALLATION DE LA WEBCAM

1 Placez votre webcam sur un ordinateur, un ordinateur portable ou un écran à l'angle ou dans la position de votre choix.

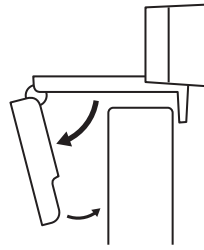

2 Ajustez la webcam pour vous assurer que l'extrémité du clip de fixation universel est alignée avec l'arrière de votre dispositif.

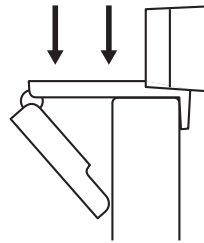

3 Ajustez manuellement la webcam vers le haut/bas pour vous cadrer au mieux.

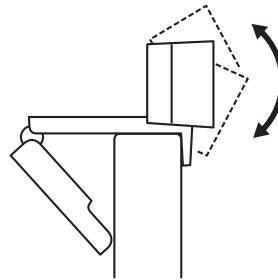

CONNEXION DE LA WEBCAM VIA USB-A

Branchez le connecteur USB-A sur le port USB-A de votre ordinateur.

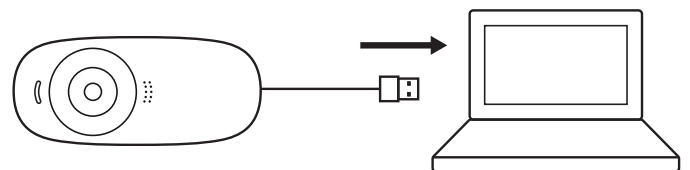

CONNEXION RÉUSSIE

Le témoin lumineux d'activité s'allumera lorsque la webcam est utilisée par une application.

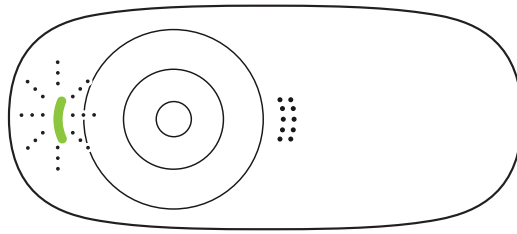

DIMENSIONS

AVEC LE CLIP DE FIXATION UNIVERSEL:

Hauteur x largeur x profondeur:

71,15 mm (2,80 pouces) x 31,3 mm (1,23 pouce) x 25,95 mm
(1,02 pouce)

Longueur du câble: 1,5 m (5 pieds)

Poids: 71,2 g (2,51 onces) avec fixation et câble

www.logitech.com/support/C310

PANORAMICA DEL PRODOTTO

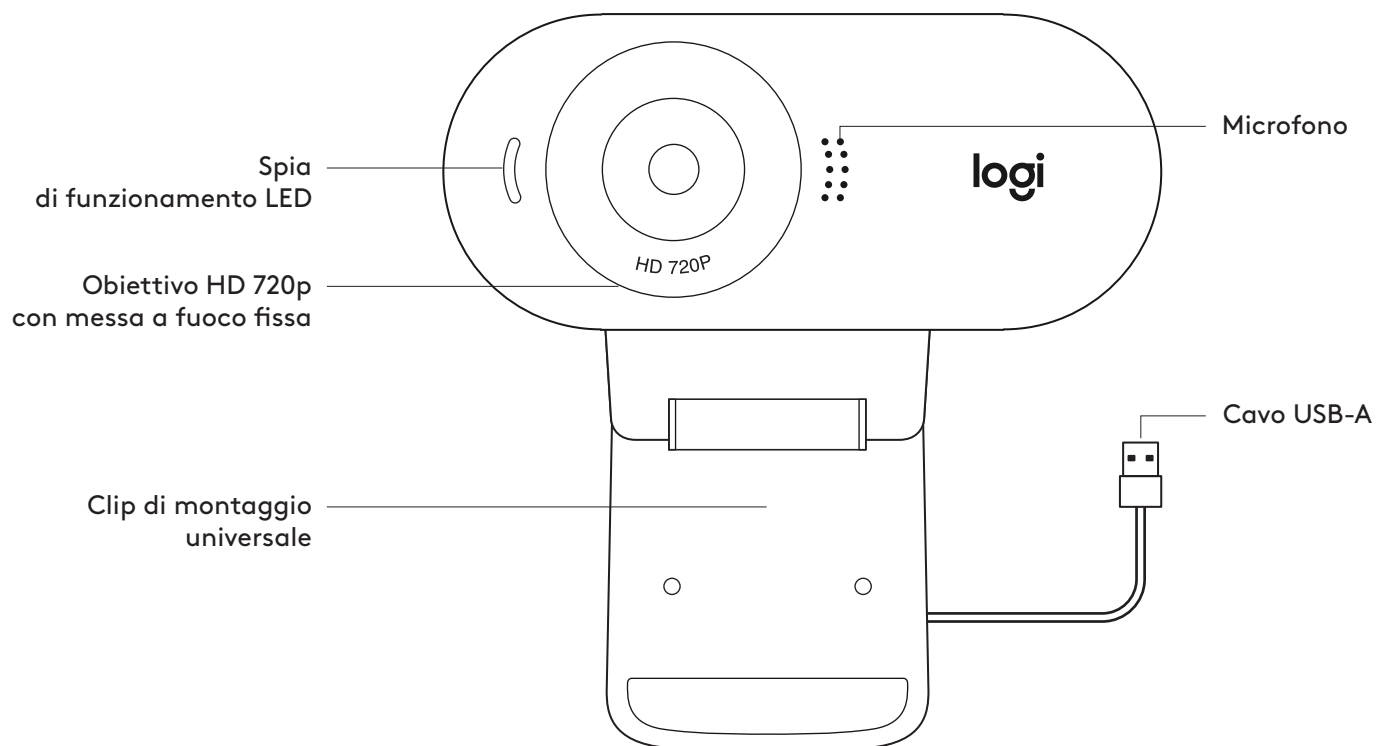

CONTENUTO DELLA CONFEZIONE

- 1 Webcam con cavo USB-A da 1,5 m (5 piedi) collegato
- 2 Documentazione per l'utente

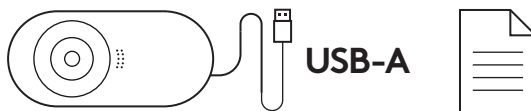

CONFIGURAZIONE DELLA WEBCAM

1 Posiziona la tua webcam su un computer, laptop o monitor nella posizione o angolazione desiderata.

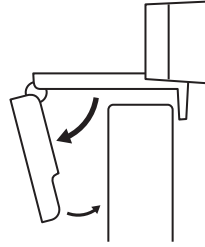

2 Regola la webcam per assicurarti che l'estremità della clip di montaggio universale sia allineata con il retro del dispositivo.

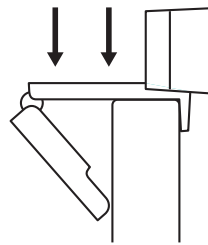

3 Regola manualmente la webcam verso l'alto e il basso in modo da inquadrarti al meglio.

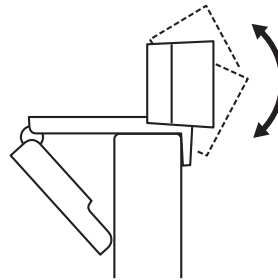

CONNESSIONE DELLA WEBCAM TRAMITE USB-A

Collega il connettore USB-A a una porta USB-A del computer.

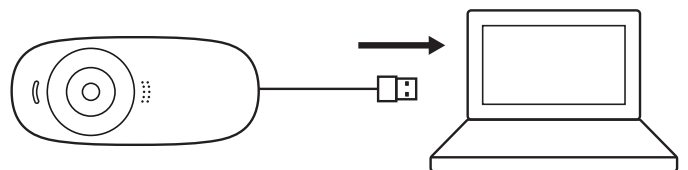

CONNESSIONE RIUSCITA

La spia di funzionamento LED si accende quando la webcam è usata da un'applicazione.

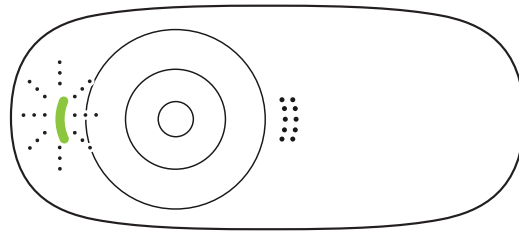

DIMENSIONI

INCLUSA CLIP DI MONTAGGIO FISSA:

Altezza x larghezza x profondità:

71,15 mm (2,80 pollici) x 31,3 mm (1,23 pollici) x 25,95 mm
(1,02 pollici)

Lunghezza cavo: 1,5 m (5 piedi)

Peso: 71,2 g (2,51 onces), inclusi clip e cavo

www.logitech.com/support/C310

COMPONENTES DEL PRODUCTO

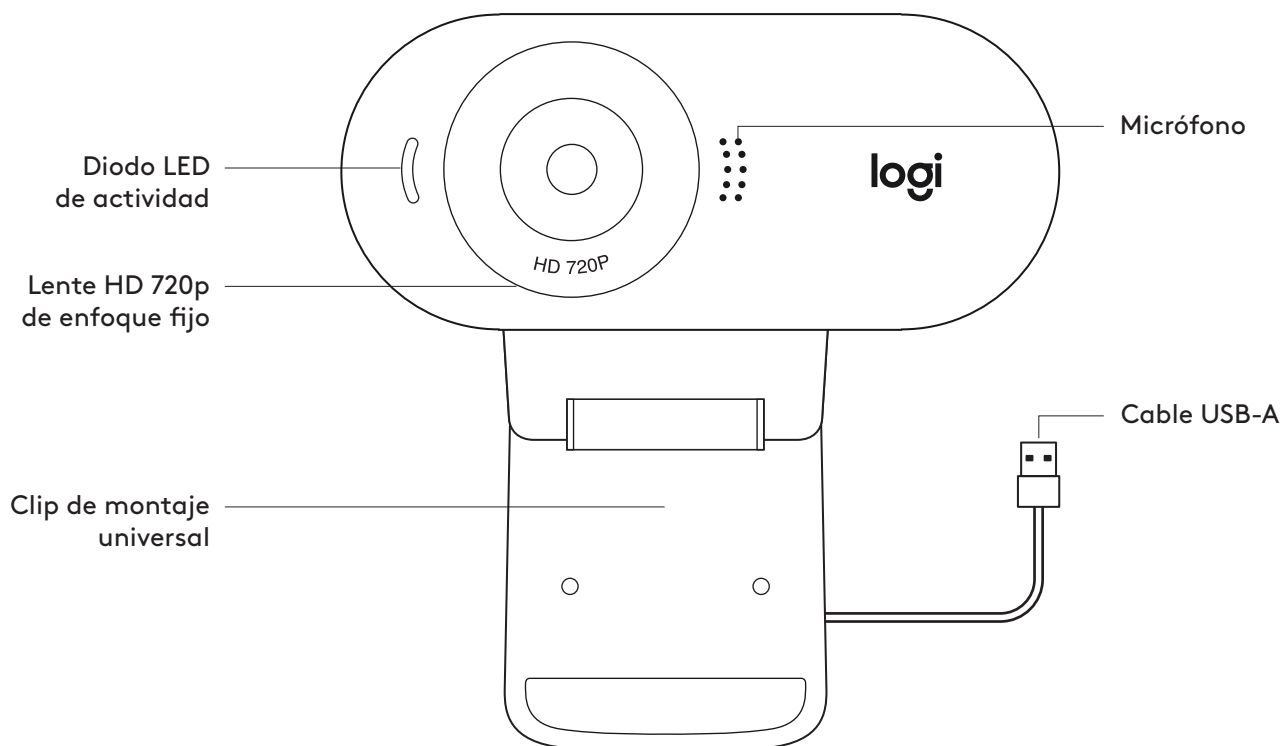

CONTENIDO DE LA CAJA

- 1 Cámara Web con cable USB-A fijo de 1,5 m (5 ft)
- 2 Documentación del usuario

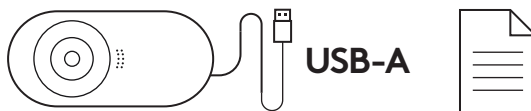

INSTALACIÓN DE LA CÁMARA WEB

1 Coloca la cámara Web sobre un ordenador de sobremesa, un portátil o un monitor, en la posición o el ángulo que quieras.

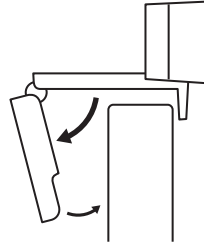

2 Ajusta la cámara de modo que el extremo del clip de montaje universal quede al ras de la parte posterior del dispositivo.

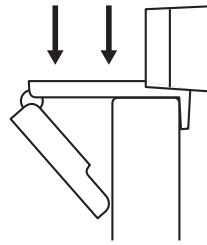

3 Inclina manualmente la cámara hacia arriba o hacia abajo, del modo más adecuado para encuadrarte en la imagen.

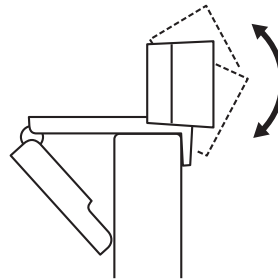

CONEXIÓN DE LA CÁMARA WEB VÍA USB-A

Conecta el cable USB-A al puerto USB-A del ordenador.

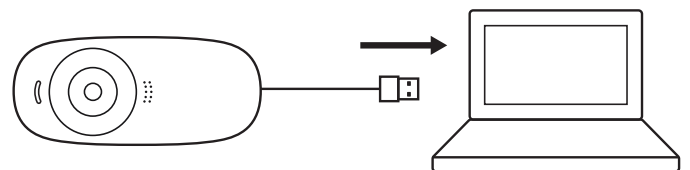

CONEXIÓN REALIZADA CORRECTAMENTE

El LED de actividad se iluminará cuando la cámara se esté usando en una aplicación.

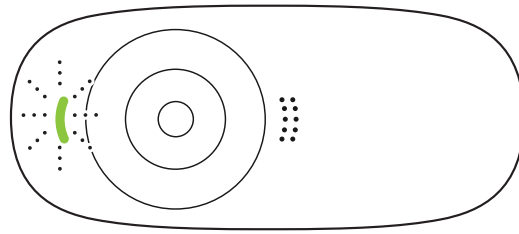

DIMENSIONES

CON CLIP DE MONTAJE ACOPLADO:

Altura x Anchura x Profundidad:

71,15 mm (2,80 in) x 31,3 mm (1,23 in) x 25,95 mm (1,02 in)

Longitud del cable: 1,5 m (5 ft)

Peso: 71,2 g (2,51 oz), con clip y cable

www.logitech.com/support/C310

CONHEÇA O SEU PRODUTO

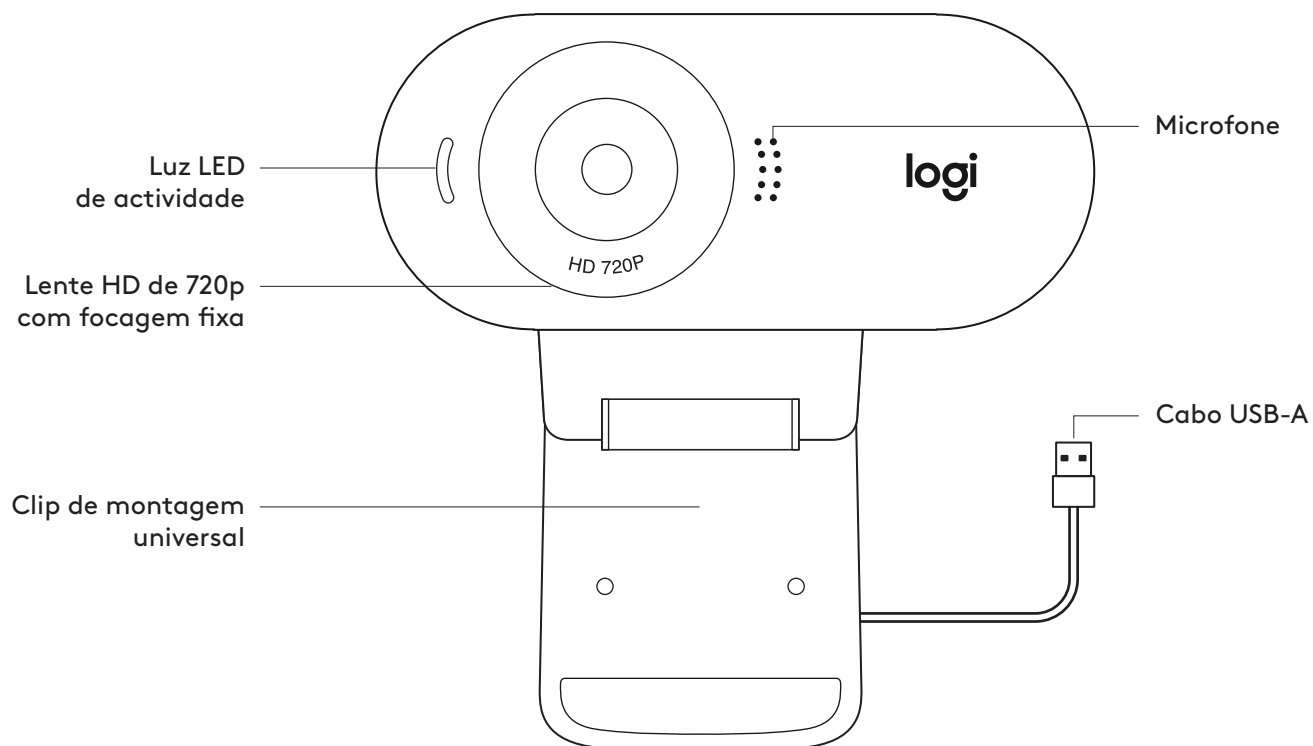

ITENS INCLUÍDOS NA EMBALAGEM

- 1 Câmera Web com cabo USB-A de 1,5 m
- 2 Documentação do utilizador

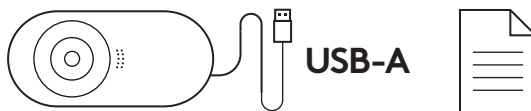

INSTALAR A CÂMARA WEB

- 1 Coloque a câmara Web num computador, portátil ou monitor na posição e ângulo que desejar.

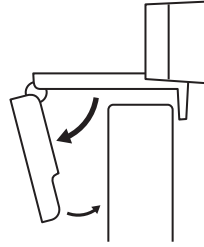

- 2 Ajuste a câmara Web para se certificar de que a base do clip de montagem universal está alinhada com a parte posterior do seu dispositivo.

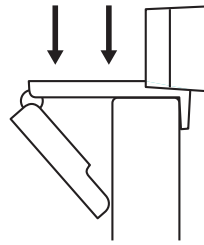

- 3 Ajuste manualmente a câmara Web para cima/para baixo para enquadrar a sua imagem.

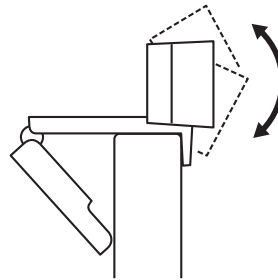

LIGAR A CÂMARA WEB POR USB-A

Ligue o conector USB-A à porta USB-A do seu computador.

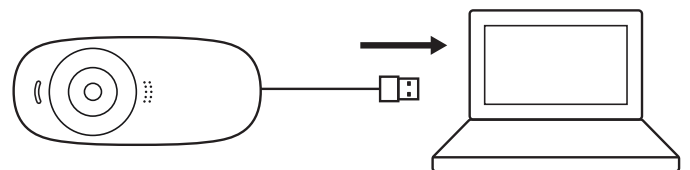

LIGAÇÃO COM ÊXITO

A luz LED de actividade acende-se quando uma aplicação está a utilizar a câmara Web.

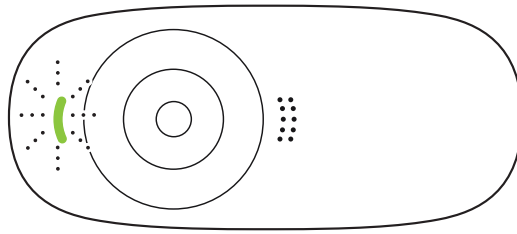

DIMENSÕES

INCLUINDO CLIP DE MONTAGEM FIXA:

Altura x largura x profundidade:
71,15 mm x 31,3 mm x 25,95 mm

Comprimento do cabo: 1,5 m

Peso: 71,2 g, incluindo o clip e o cabo

www.logitech.com/support/C310

KEN UW PRODUCT

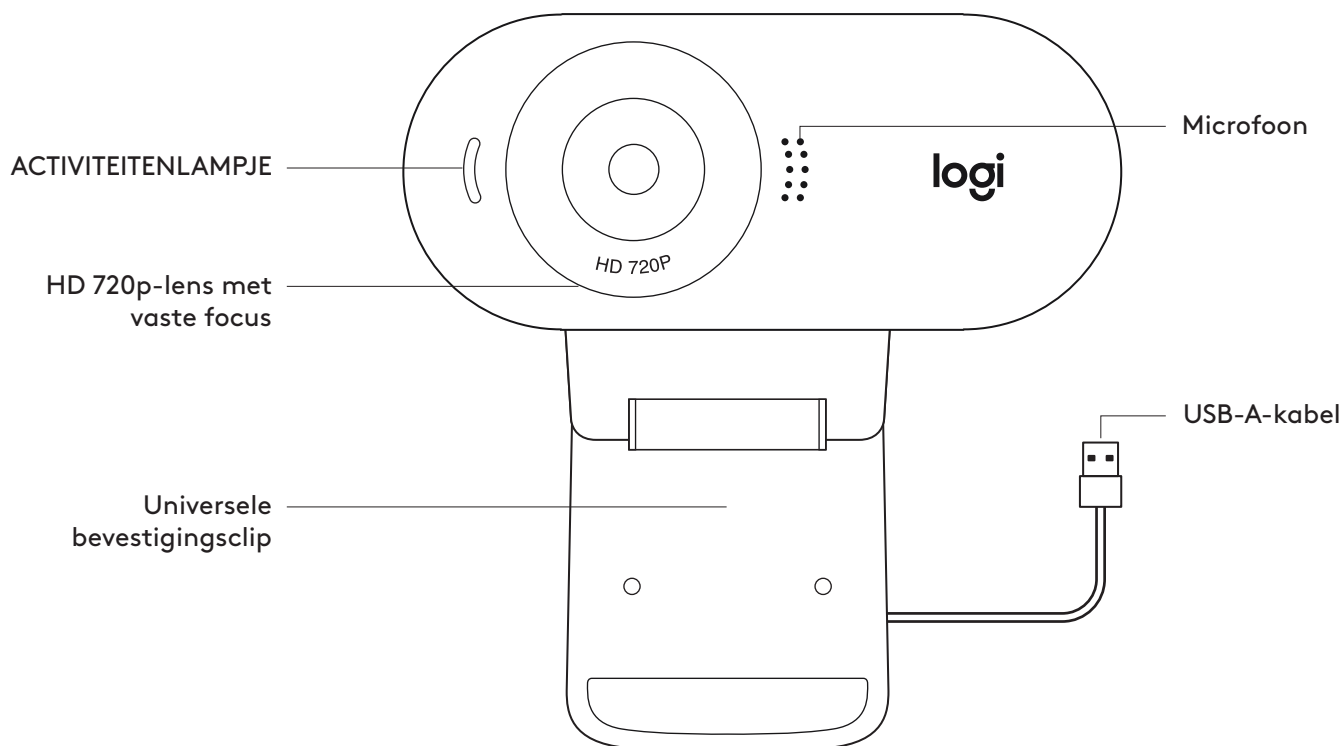

INHOUD VAN DE DOOS

- 1 Webcam met aangesloten USB-A-kabel van 1,5 m (5 ft)
- 2 Handleiding

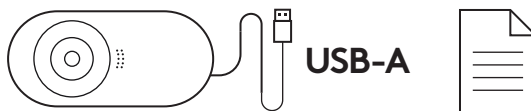

DE CASE OPZETTEN

1 Plaats de webcam op een computer, laptop of beeldscherm in een positie of hoek naar keuze.

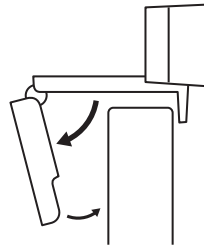

2 Plaats de webcam zo dat het uiteinde van de universele bevestigingsclip is uitgelijnd met de achterkant van het apparaat.

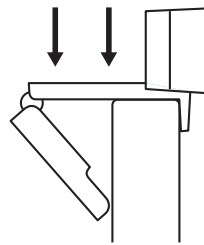

3 Zet de webcam handmatig omhoog of omlaag in de beste positie tot je goed in beeld bent.

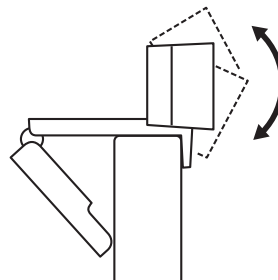

DE WEBCAM VIA USB-A AANSLUITEN

Sluit de USB-connector op de USB-A-poort van je computer aan.

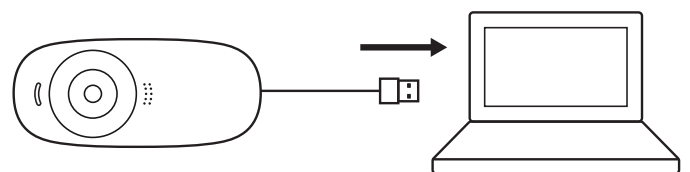

GESLAAGDE VERBINDING

Het led-activiteitslampje brandt wanneer de webcam door een toepassing wordt gebruikt.

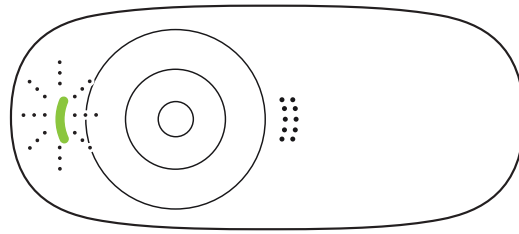

AFMETINGEN

MET VASTE BEVESTIGINGSCLIP:

Hoogte x breedte x diepte:

71,15 mm (2,80 in) x 31,3 mm (1,23 in) x 25,95 mm (1,02 in)

Kabellengte: 1,5 m (5 ft)

Gewicht: 71,2 g (2,51 oz) inclusief clip en kabel

www.logitech.com/support/C310

PRODUKTÖVERSIKT

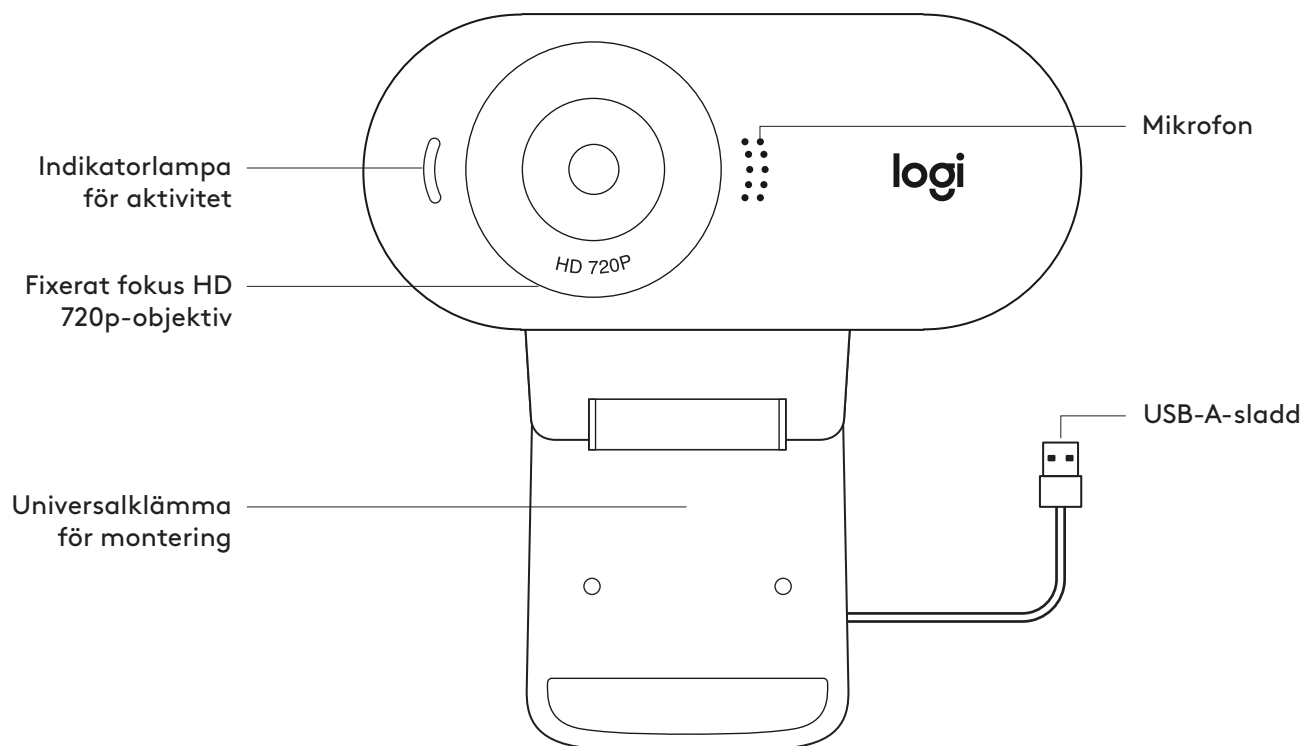

INNEHÅLL

- 1 Webbkamera med 1,5 m (1,5 fot) USB-A-sladd
- 2 Bruksanvisning

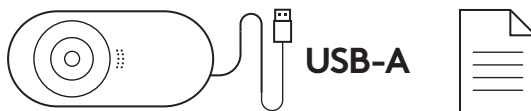

STÄLL IN WEBBKAMERA

1 Placera webbkameran på en stationär eller bärbar dator eller skärm i önskad position eller vinkel.

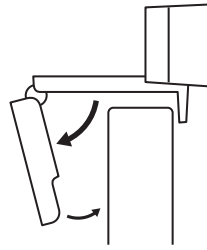

2 Justera webbkameran för att se till att änden på den universella monteringsklämman är i linje med baksidan av enheten.

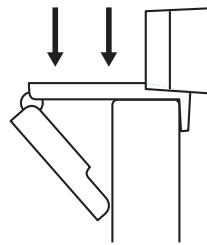

3 Justera manuellt webbkameran upp/ner så att den ramar in dig på bästa möjliga sätt.

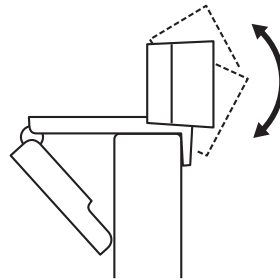

ANSLUTA WEBBKAMERAN VIA USB-A-SLADD

Anslut USB-kontakten till USB-A-porten på datorn.

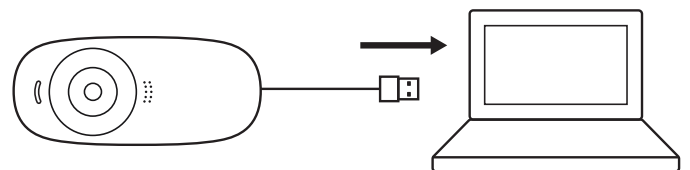

ANSLUTEN

Indikatorlampan för aktivitet tänds när webbkamera används av ett program.

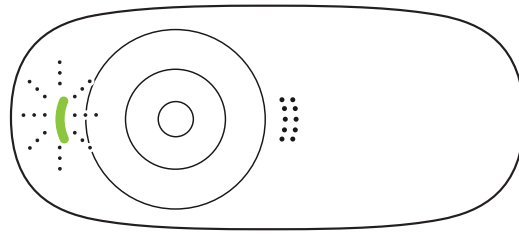

MÅTT

INKLUSIVE FIXERAD MONTERINGSKLÄMMA:

Höjd x bredd x djup:
71,15 mm (2,80 tum) x 31,3 mm (1,23 tum) x 25,95 mm
(1,02 tum)

Sladdlängd: 1,5 m (5 fot)

Vikt: 71,2 g (2,51 uns), inklusive klämman och sladd

www.logitech.com/support/C310

PRODUKTOVERSIGT

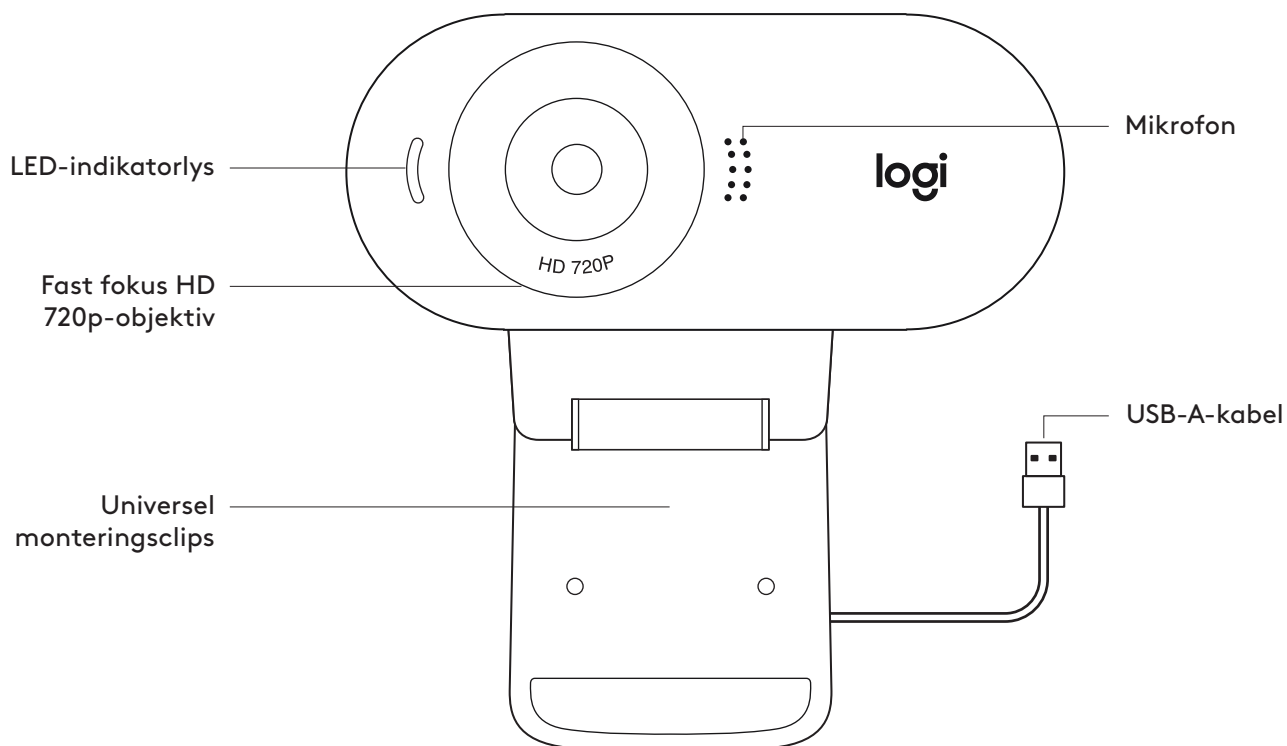

DET INDEHOLDER KASSEN

- 1 Webkamera med 1,5 m (1.5 ft) medfølgende USB-A-kabel
- 2 Brugervejledning

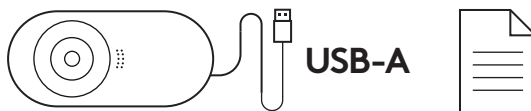

MONTERING AF WEBKAMERAET

- 1 Placer webkameraet på en computer, en bærbar eller en skærm på en måde og i en vinkel, som passer.

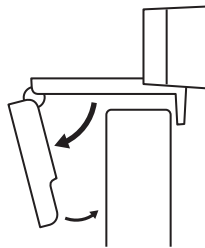

- 2 Juster webkameraet så endestykket på den universelle monteringsclips flugter med bagsiden af din enhed.

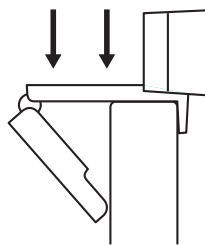

- 3 Juster webkameraet manuelt op/ned til den position, hvor du ses bedst.

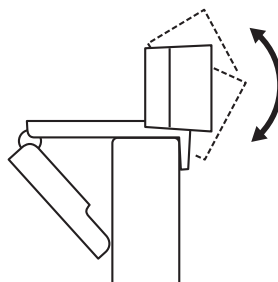

TILSLUTNING AF WEBKAMERAET VIA USB-A

Sæt USB-A-stikket i USB-A-porten på computeren.

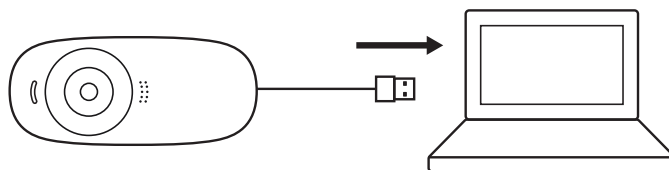

TILSLUTNING

LED-aktivitetslys lyser op når webkameraet er i brug af et program.

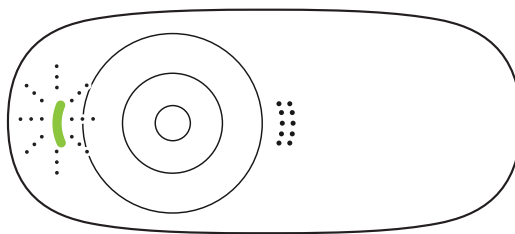

MÅL

INKLUSIVE FAST MONTERINGSCLIPS:

Højde x bredde x dybde:

71,15 mm (2,80") x 31,3 mm (1,23") x 25,95 mm (1,02")

Kabellængde: 1,5 m (5 ft)

Vægt: 71,2 g (2,51 oz), inkl. clips og kabel

www.logitech.com/support/C310

BLI KJENT MED PRODUKTET

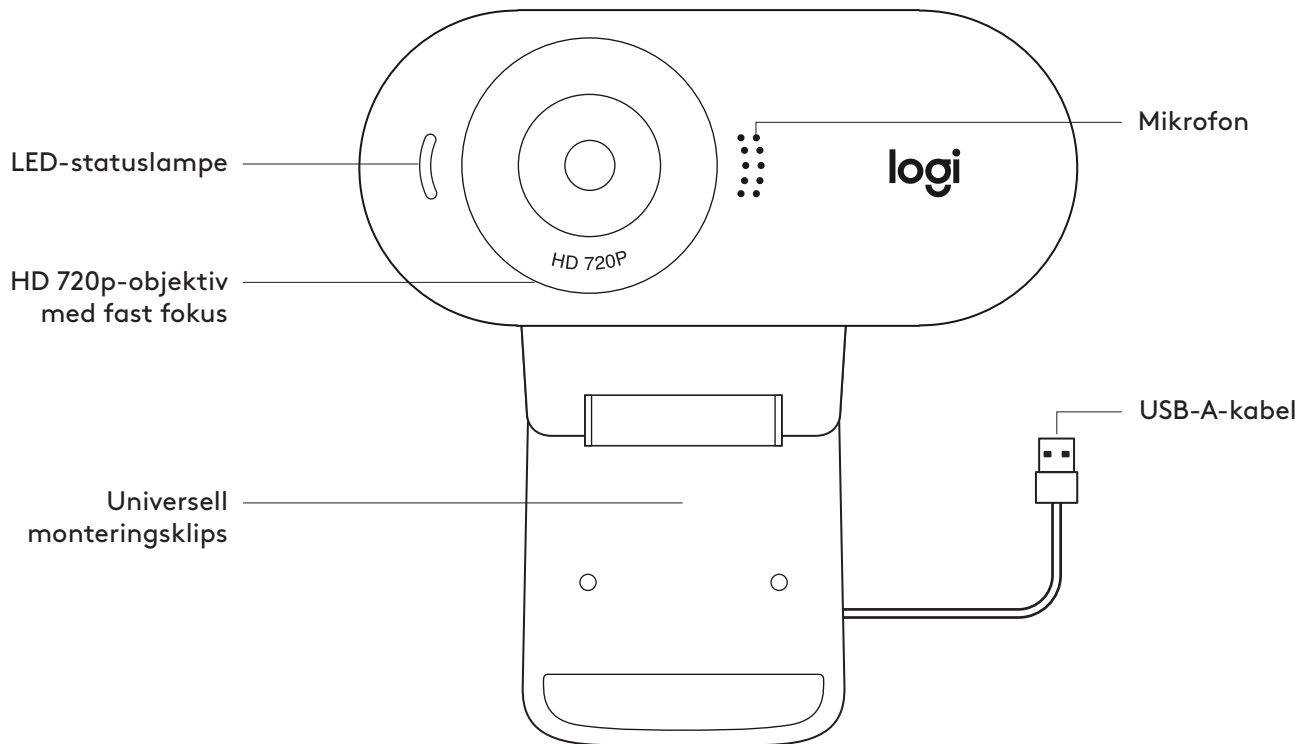

I ESKEN

- 1 Webkamera med vedlagt USB-A-kabel på 1,5 m
- 2 Brukerdokumentasjon

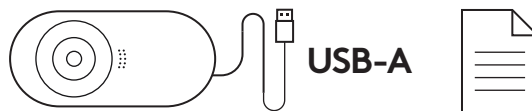

SETTE OPP WEBKAMERAET

1 Sett webkameraet i ønsket vinkel på en datamaskin eller en bærbar datamaskin.

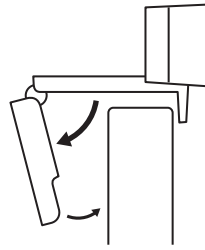

2 Juster webkameraet for å forsikre deg om at kanten på den universelle monteringsklipsen er i flukt med baksiden av enheten.

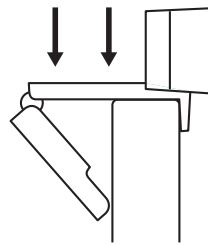

3 Juster webkameraet opp/ned for å finne den beste posisjonen for å filme deg selv.

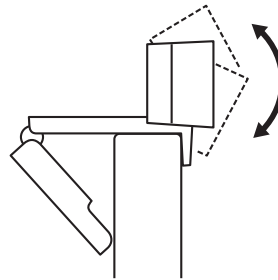

KOBLE TIL WEBKAMERAET VIA USB-A

Koble USB-A-kontakten til en annen USB-A-port på datamaskinen.

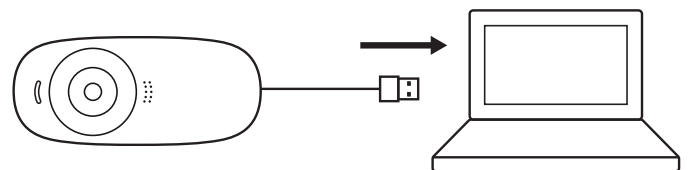

TILKOBLING FULLFØRT

LED-statuslampen lyser når webkameraet er i bruk av et program.

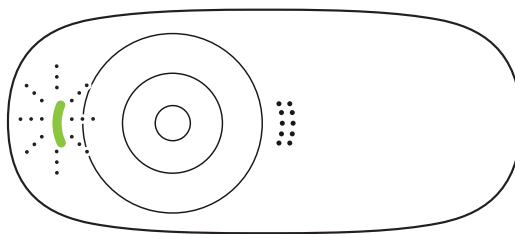

MÅL

INKLUDERT FASTE MONTERINGSKLIPS:

Høyde x bredde x dybde:
71,15 x 31,3 x 25,95 cm

Kabellengde: 1,5 m

Vekt: 71,2 g, inkludert klips og kabel

www.logitech.com/support/C310

TUNNE TUOTTEESI

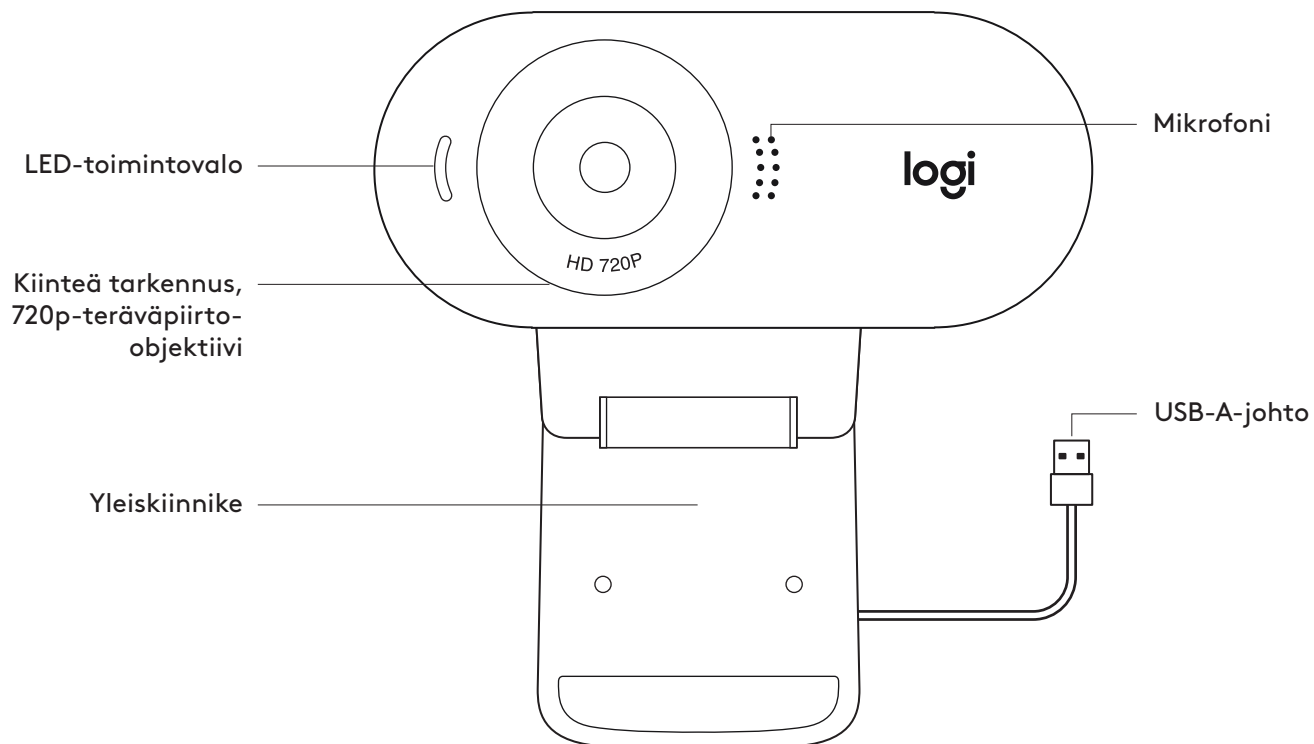

PAKKAUKSEN SISÄLTÖ

- 1 Verkkokamera ja 1,5 metrin (5 jalan) kiinteä USB-A-johto
- 2 Käyttäjän dokumentaatio

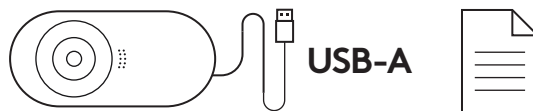

VERKKOKAMERAN KÄYTTÖNOTTO

1 Aseta verkkokamera tietokoneen, kannettavan tai näyttön päälle valitsemaasi asentoon tai kulmaan.

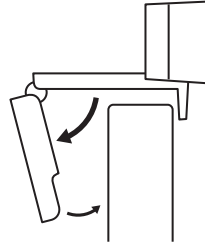

2 Säädä verkkokameraa niin, että yleiskiinnikkeen pää on tukevasti kiinni laitteen takaosassa.

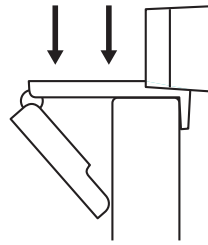

3 Käännä verkkokameraa manuaalisesti ylös tai alas niin, että saat sovitettua itsesi hyvin kuvaan.

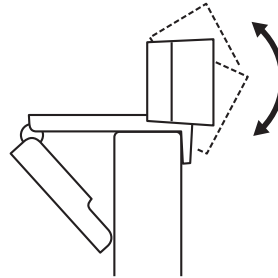

VERKKOKAMERAN LIITTÄMINEN USB-A-JOHDOLLA

Liitä USB-A-liitin tietokoneen USB-A-porttiin.

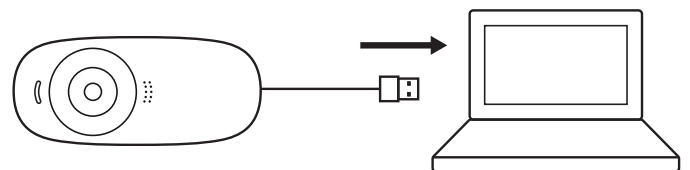

YHTEYS MUODOSTETTU

LED-toimintovalo syttyy, kun jokin sovellus käyttää verkkokameraa.

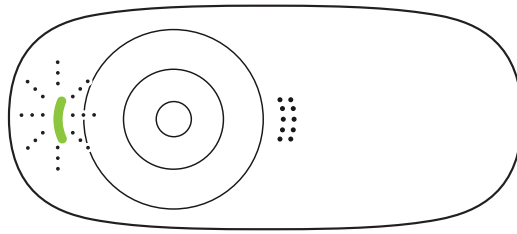

MITAT

MUKAAN LUKIEN PAIKOILLAAN OLEVA KIINNIKE:

Korkeus x leveys x syvyys:

71,15 x 31,3 x 25,95 mm (2,80 x 1,23 x 1,02 tuumaa)

Johdon pituus: 1,5 m (5 jalkaa)

Paino: 71,2 g (2,52 unssia), mukaan lukien kiinnike ja johto

www.logitech.com/support/C310

ΓΝΩΡΙΜΙΑ ΜΕ ΤΟ ΠΡΟΪΟΝ

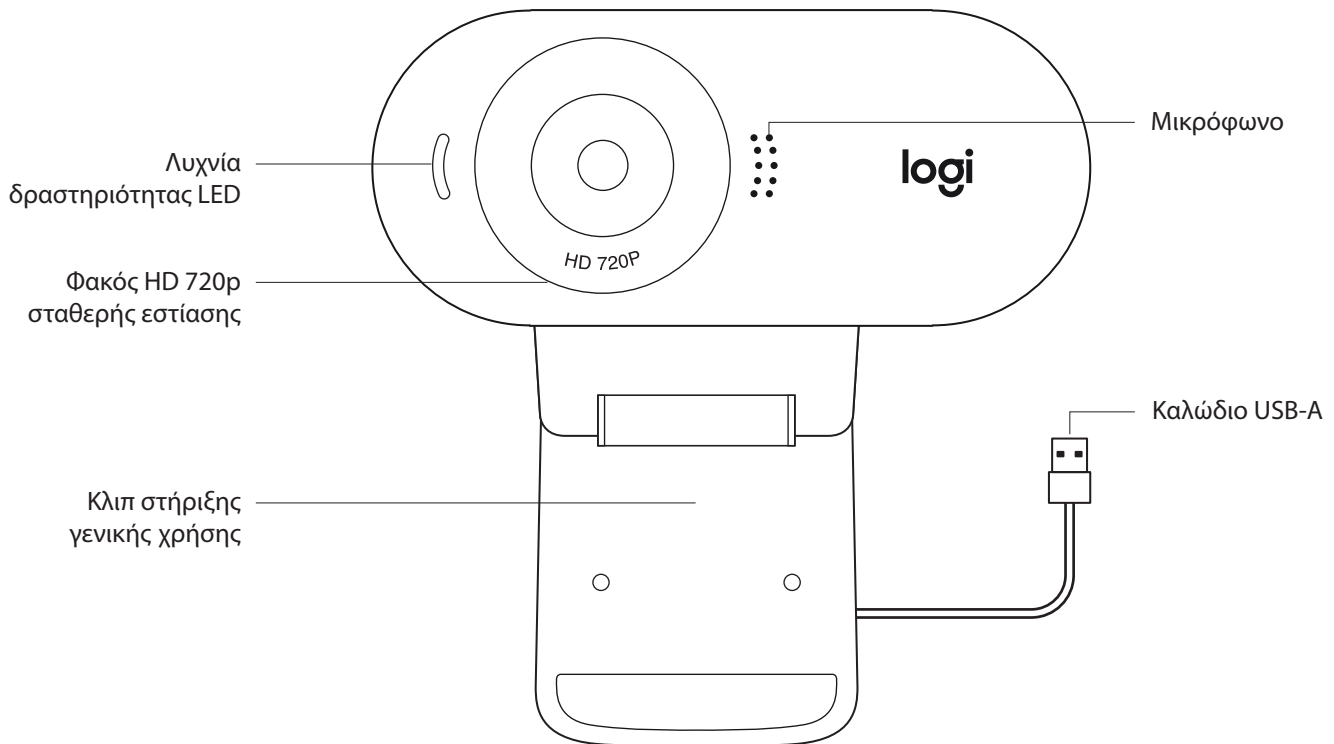

ΠΕΡΙΧΟΜΕΝΑ ΣΥΣΚΕΥΑΣΙΑΣ

- 1 Webcam με ενσωματωμένο καλώδιο USB-A 1,5 m (5 ft)
- 2 Τεκμηρίωση χρήστη

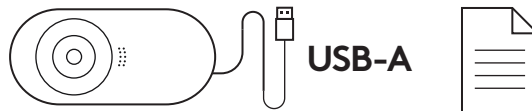

ΡΥΘΜΙΣΗ ΤΗΣ WEBCAM

1 Τοποθετήστε την webcam σε έναν υπολογιστή, φορητό υπολογιστή ή οθόνη στη θέση ή τη γωνία που επιθυμείτε.

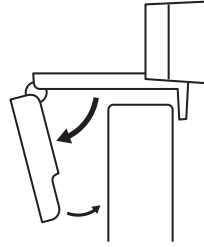

2 Ρυθμίστε την webcam για να βεβαιωθείτε ότι το άκρο του κλιπ στήριξης γενικής χρήσης είναι ευθυγραμμισμένο με το πίσω μέρος της συσκευής σας.

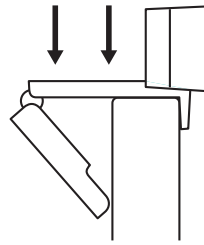

3 Ρυθμίστε με μη αυτόματο τρόπο την webcam επάνω/κάτω, στη θέση που προσφέρει το καλύτερο καδράρισμα.

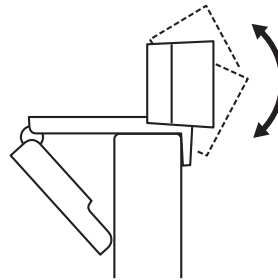

ΣΥΝΔΕΣΗ ΤΗΣ WEBCAM ΜΕΣΩ USB-A

Συνδέστε το βύσμα USB-A στη θύρα USB-A του υπολογιστή σας.

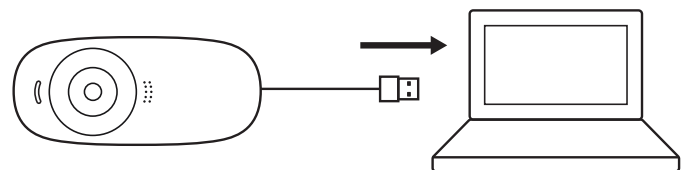

ΕΠΙΤΥΧΗΣ ΣΥΝΔΕΣΗ

Η λυχνία δραστηριότητας LED θα ανάβει όταν η webcam χρησιμοποιείται από κάποια εφαρμογή.

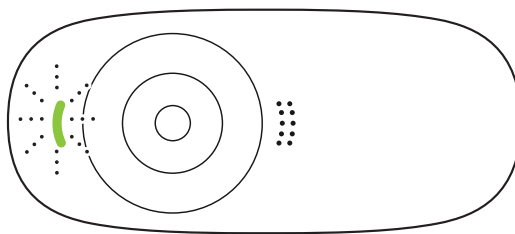

ΔΙΑΣΤΑΣΕΙΣ

ΜΕ ΤΟ ΣΤΑΘΕΡΟ ΚΛΙΠ ΣΤΗΡΙΞΗΣ:

Ύψος x Πλάτος x Βάθος:

71,15 mm (2,80 in) x 31,3 mm (1,23 in) x 25,95 mm (1,02 in)

Μήκος καλωδίου: 1,5 m (5 ft)

Βάρος: 71,2 g (2,51 oz), συμπεριλαμβανομένου του κλιπ και του καλωδίου

www.logitech.com/support/C310

ЗНАКОМСТВО С ПРОДУКТОМ

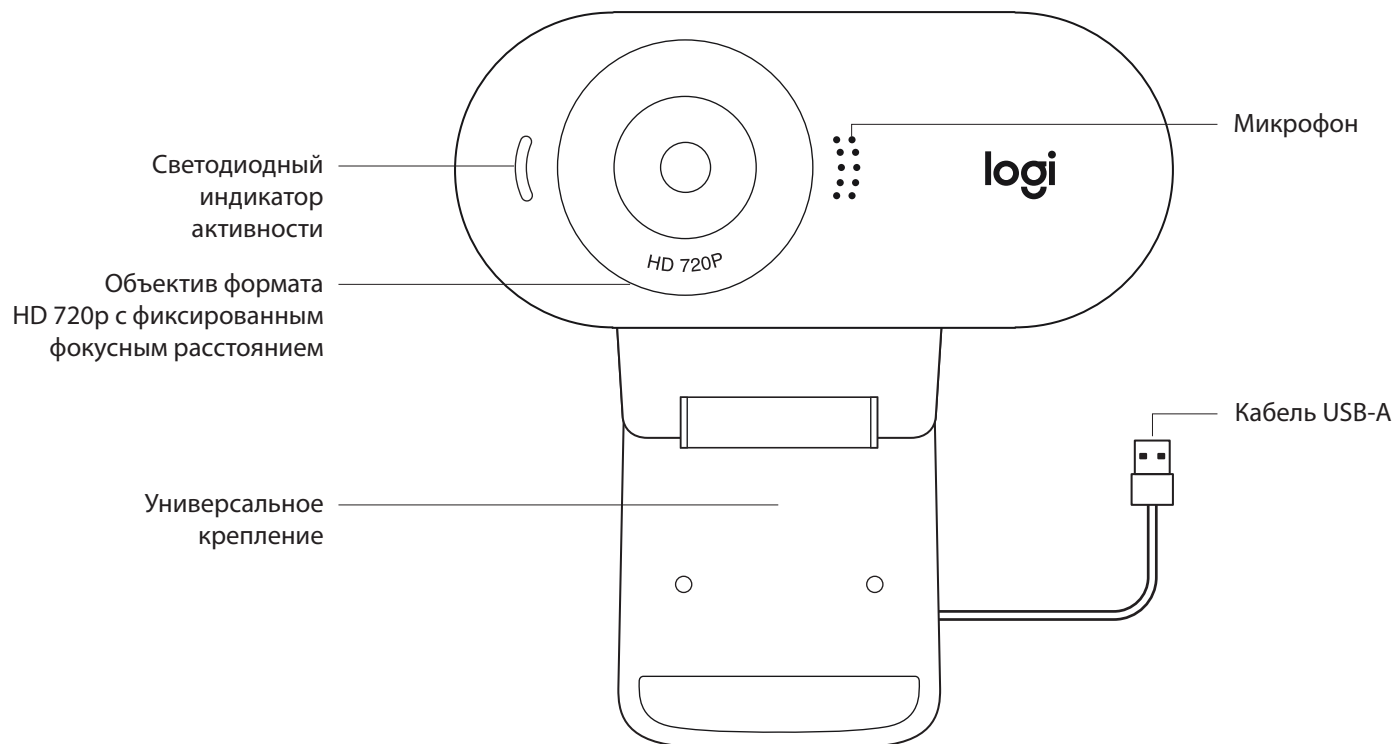

КОМПЛЕКТ ПОСТАВКИ

- 1 Веб-камера с прикрепленным кабелем USB-A (1,5 м)
- 2 Документация пользователя

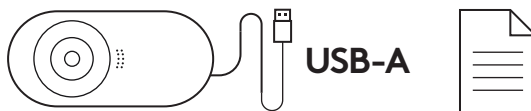

ПОДГОТОВКА ВЕБ-КАМЕРЫ К РАБОТЕ

1 Установите веб-камеру на компьютер, ноутбук или монитор в нужном положении и под нужным углом.

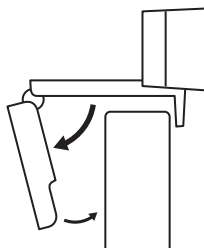

2 Отрегулируйте положение веб-камеры так, чтобы торец универсального крепления прилегал к задней панели устройства.

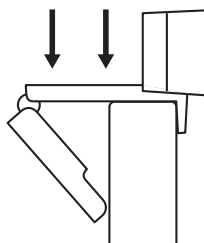

3 Вручную отрегулируйте угол наклона веб-камеры, чтобы обеспечить оптимальное кадрирование.

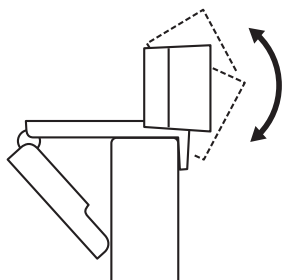

ПОДКЛЮЧЕНИЕ ВЕБ-КАМЕРЫ ЧЕРЕЗ РАЗЪЕМ USB-A

Вставьте разъем USB-A в соответствующий порт компьютера.

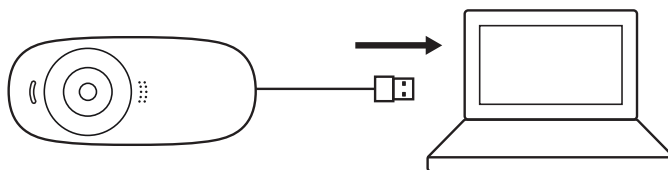

УСПЕШНОЕ ПОДКЛЮЧЕНИЕ

Светодиодный индикатор активности загорится, когда приложение начнет использовать веб-камеру.

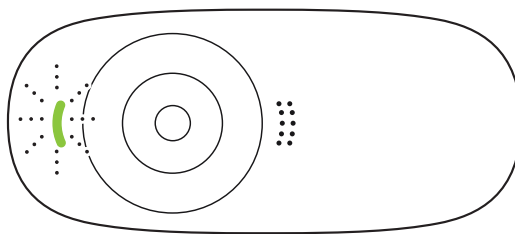

РАЗМЕРЫ

СО СТАЦИОНАРНЫМ КРЕПЛЕНИЕМ

Высота x ширина x длина:
71,15 мм x 31,3 мм x 25,95 мм

Длина кабеля: 1,5 м

Вес: 71,2 г вместе с креплением и кабелем

www.logitech.com/support/C310

OPIS URZĄDZENIA

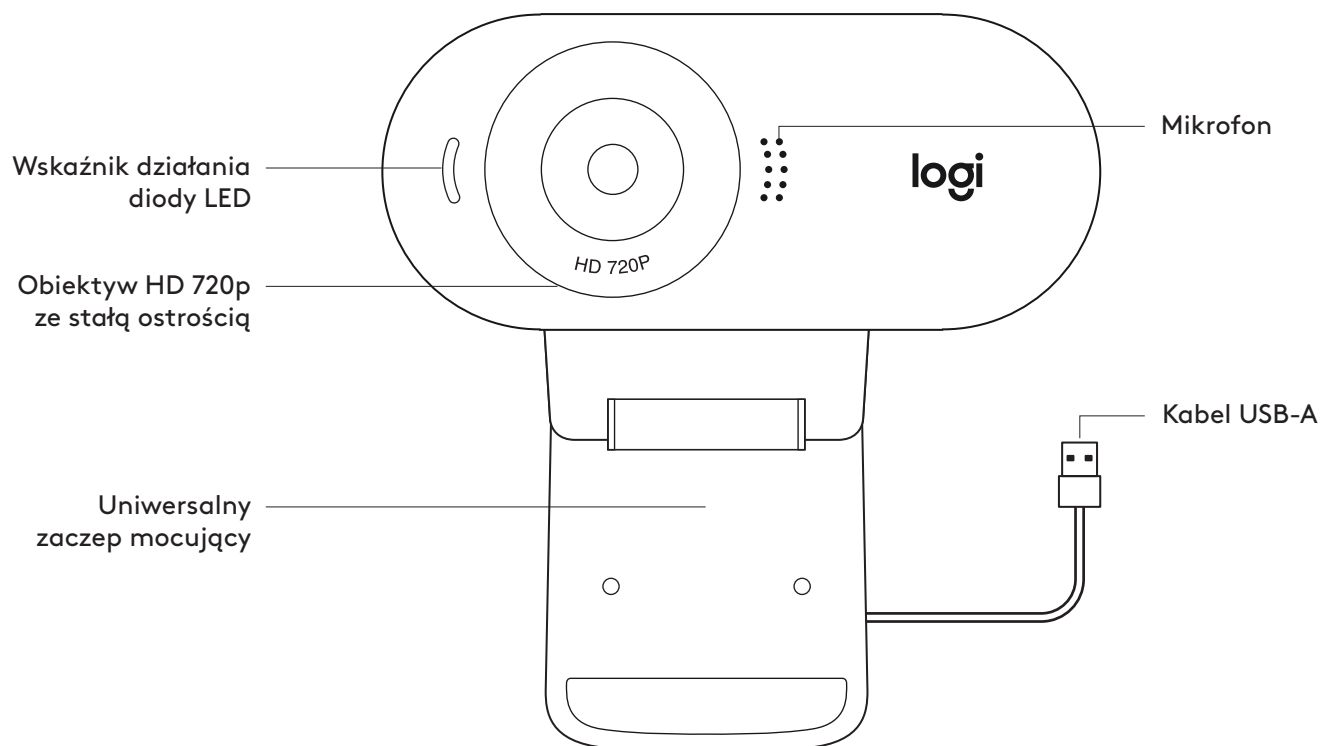

ZAWARTOŚĆ ZESTAWU

- 1 Kamera internetowa z dołączonym kablem USB-A o długości 1,5 m (5 stóp)
- 2 Dokumentacja produktu

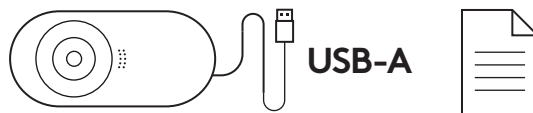

PRZYGOTOWYWANIE KAMERY INTERNETOWEJ

1 Umieść kamerę internetową na komputerze, laptopie lub monitorze pod kątem, który Ci odpowiada.

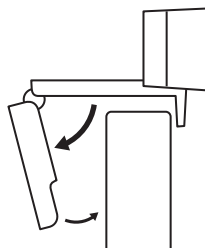

2 Dostosuj kamerę internetową, aby upewnić się, że końcówka na uniwersalnym zaczepie mocującym znajduje się na równi z tylną częścią urządzenia.

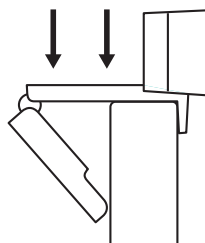

3 Ręcznie wyreguluj kamerę internetową w górę/w dół w celu uzyskania jak najlepszej pozycji do wykadrowania siebie.

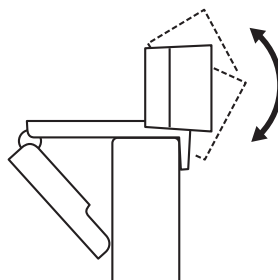

ŁĄCZENIE SIĘ Z KAMERĄ INTERNETOWĄ POPRZECZ KABEL USB-A

Podłącz złącze USB do portu USB-A komputera.

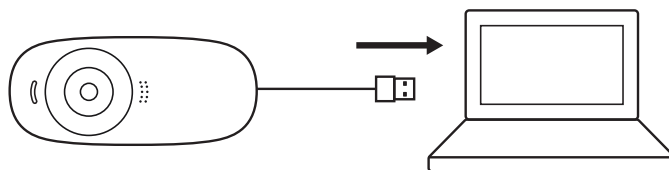

POMYŚLNIE POŁĄCZENIE

Wskaźnik działania diody LED zaświeci się, gdy kamera będzie używana przez aplikację.

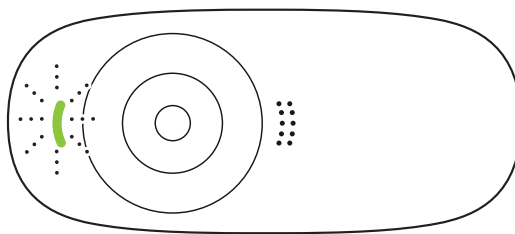

WYMIARY

RAZEM ZE STAŁYM ZACZEPEM MOCUJĄCYM:

Wysokość × szerokość × głębokość:

71,15 mm (2,80 cala) × 31,3 mm (1,23 cali) × 25,95 mm
(1,02 cala)

Długość kabla: 1,5 m (5 stóp)

Masa: 71,2 g (2,51 uncji), w tym zaczep i kabel

www.logitech.com/support/C310

A TERMÉK ISMERTETÉSE

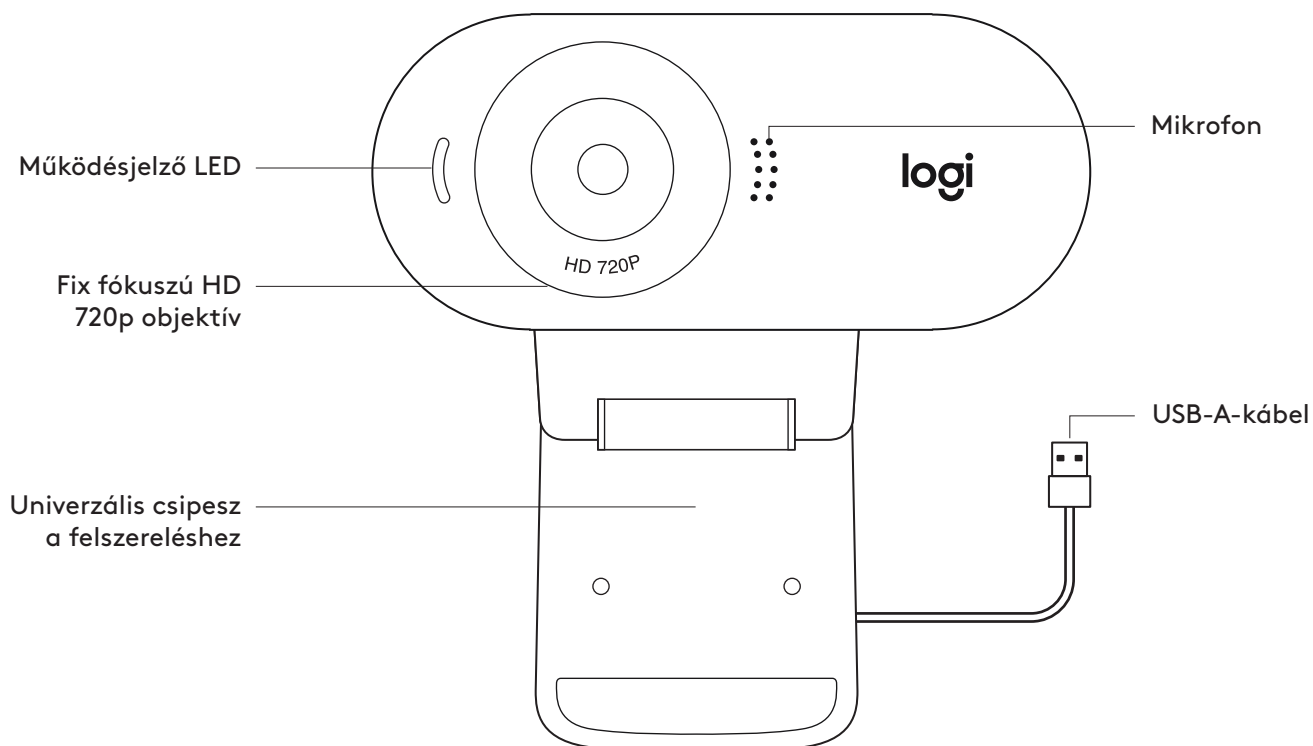

A CSOMAG TARTALMA

- 1 webkamera 1,5 m-es (1,5 láb) rászertelt USB-A-kábellel
- 2 Felhasználói útmutató

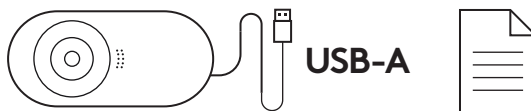

A WEBKAMERA ÜZEMBE HELYEZÉSE

1 A webkamerát a számítógépén, laptopján vagy monitorán a kívánt szögben helyezheti el.

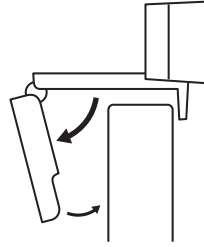

2 A webkamera beállításánál ügyeljen arra, hogy az univerzális csíptethető vége pontosan ráfeküdjön az eszközre.

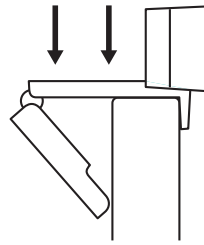

3 A webkamera le/fel irányú mozgásával állítsa be saját legjobb képkivágását.

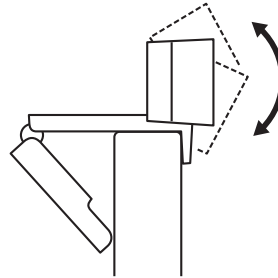

A WEBKAMERA CSATLAKOZTATÁSA USB-A-N KERESZTÜL

Dugja az USB-A-csatlakozót a számítógép USB-A-portjába.

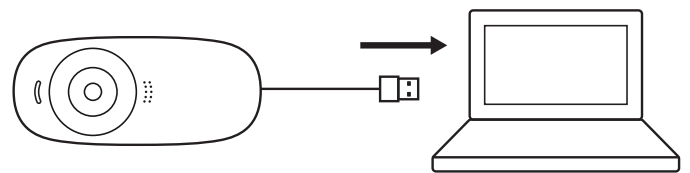

SIKERES CSATLAKOZÁS

A működésjelző LED fénye mutatja, hogy a webkamerát egy alkalmazás használja.

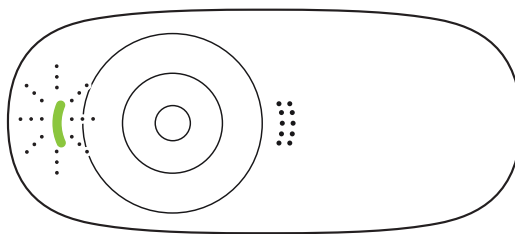

MÉRETEK

A RÖGZÍTŐCSIPESSEL EGYÜTT:

Magasság × szélesség × mélység:

71,15 mm (2,80 hüvelyk) x 31,3 mm (1,23 hüvelyk)

x 25,95 mm (1,02 hüvelyk)

Kábelhossz: 1,5 m (5 láb)

Tömeg: 71,2 g (2,51 uncia), a csipessel és kábellel együtt

www.logitech.com/support/C310

POPIS PRODUKTU

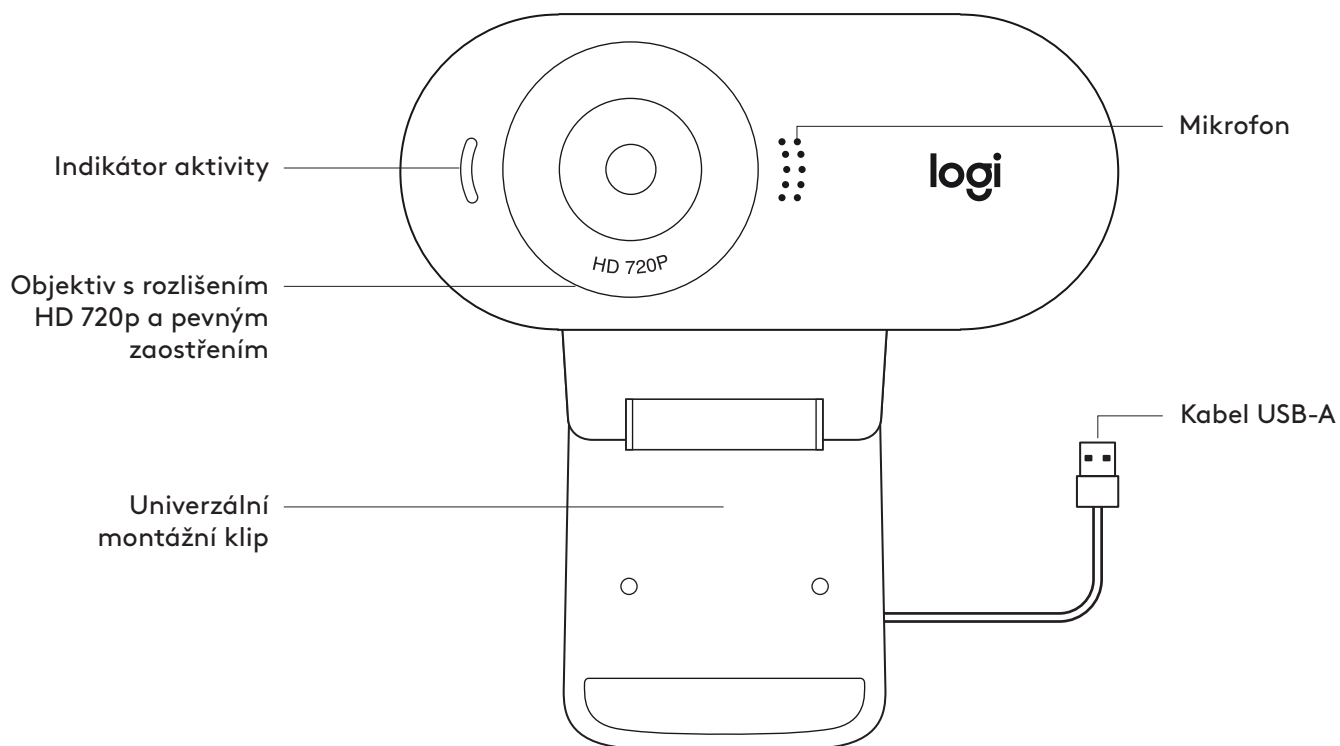

OBSAH BALENÍ

- 1 Webová kamera s připojeným kabelem USB-A o délce 1,5 m (1.5 ft)
- 2 Uživatelská dokumentace

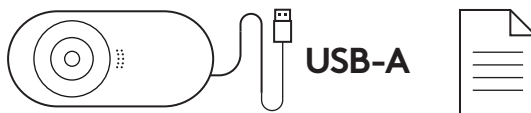

USB-A

NASTAVENÍ WEBOVÉ KAMERY

1 Umístěte webovou kameru na počítač, notebook nebo monitor do požadované polohy nebo úhlu.

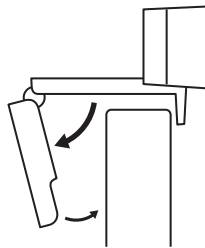

2 Po umístění webové kamery se ujistěte, že je konec univerzálního montážního klipu vyrovnaný se zadní částí vašeho zařízení.

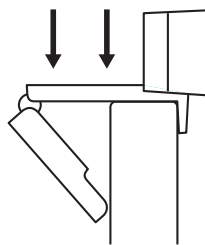

3 Ručně nastavte webovou kameru nahoru/dolů tak, abyste co nejlépe zabírali sami sebe.

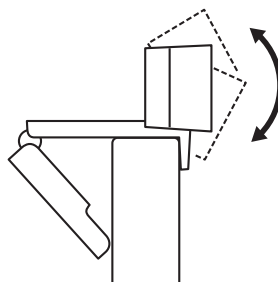

PŘIPOJENÍ WEBOVÉ KAMERY PROSTŘEDNICTVÍM USB-A

Zapojte konektor USB-A do portu USB-A v počítači.

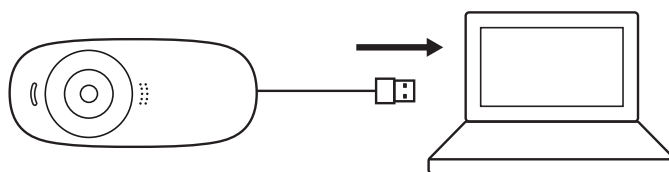

ÚSPĚŠNÉ PŘIPOJENÍ

Když je webová kamera používána aplikací, indikátor aktivity se rozsvítí.

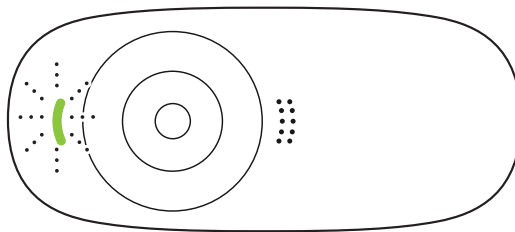

ROZMĚRY

VČETNĚ UPEVNĚNÉHO MONTÁŽNÍHO KLIPU:

Výška x šířka x hloubka:

71,15 mm (2,80 in) x 31,3 mm (1,23 in) x 25,95 mm (1,02 in)

Délka kabelu: 1,5 m (5 ft)

Hmotnost: 71,2 g (2,51oz), včetně klipu a kabelu

www.logitech.com/support/C310

OPIS PRODUKTU

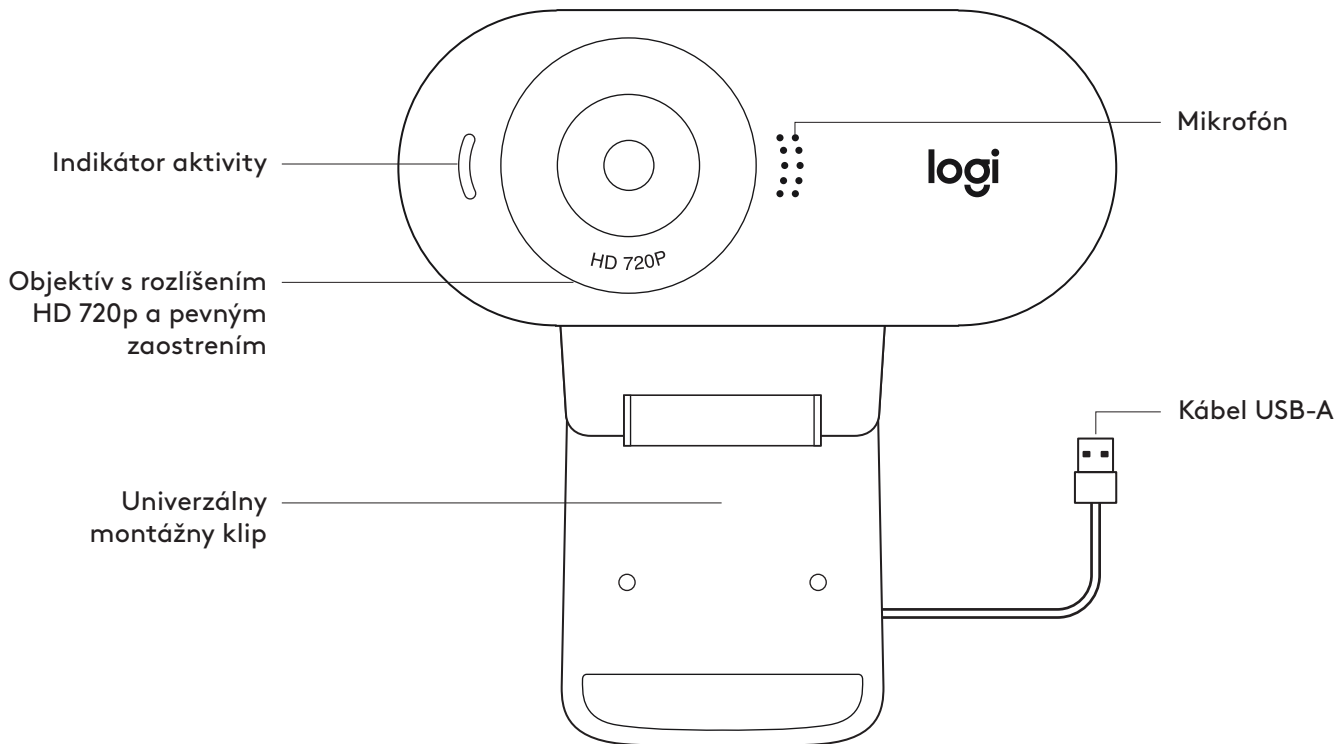

OBSAH BALENIA

- 1 Webová kamera s pripojeným káblom USB-A s dĺžkou 1,5 m (5 ft)
- 2 Používateľská dokumentácia

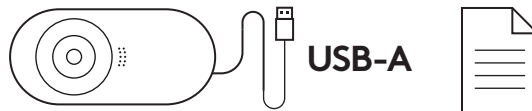

NASTAVENIE WEBOVEJ KAMERY

1 Umiestnite webovú kameru na počítač, notebook alebo monitor do požadovanej polohy alebo uhla.

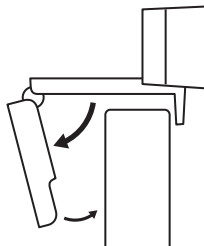

2 Po umiestnení webovej kamery sa ubezpečte, že je koniec univerzálneho montážneho klipu zarovnaný so zadnou časťou vášho zariadenia.

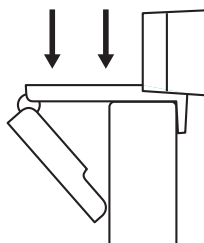

3 Ručne nastavte webovú kameru nahor/nadol tak, aby ste čo najlepšie zaberali seba.

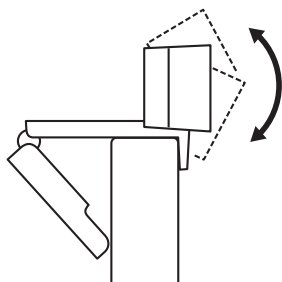

PRIPOJENIE WEBOVEJ KAMERY PROSTREDNÍCTVOM USB-A

Zapojte USB-A konektor do portu USB-A v počítači.

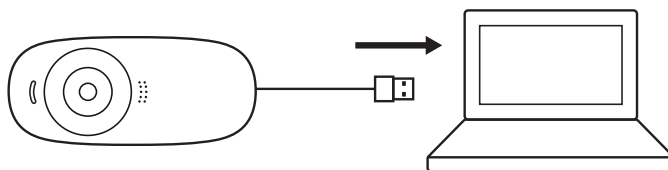

ÚSPEŠNÉ PRIPOJENIE

Keď je webová kamera používaná aplikáciou, indikátor aktivity sa rozsvieti.

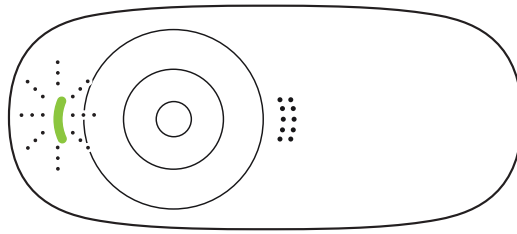

ROZMERY

VRÁTANE UPEVNEŇENÉHO MONTÁŽNEHO KLIPU:

Výška × šírka × hĺbka:

71,15 mm (2,80 in) × 31,3 mm (1,23 in) × 25,95 mm (1,02 in)

Dĺžka kábla: 1,5 m (5 ft)

Hmotnosť: 71.2 g (2,51 oz), vrátane klipu a kábla

www.logitech.com/support/C310

ОЗНАЙОМЛЕННЯ З ПРИСТРОЄМ

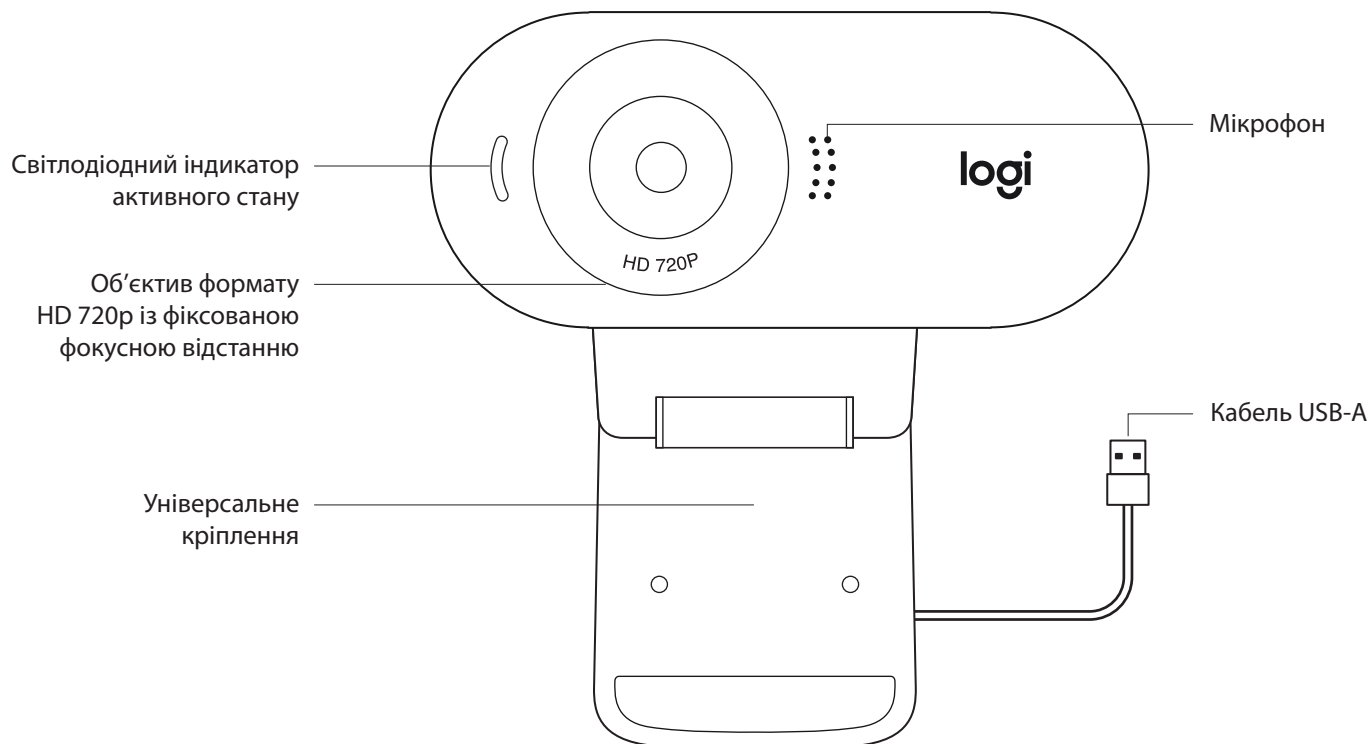

У КОМПЛЕКТІ

- 1 Вебкамера з прикріпленим кабелем USB-A (1,5 м)
- 2 Документація користувача

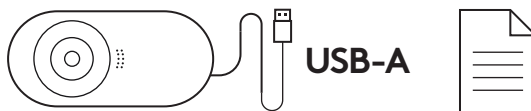

ПІДГОТОВКА ВЕБКАМЕРИ ДО РОБОТИ

1 Установіть вебкамеру на комп'ютер, ноутбук або монітор у потрібному положенні та під потрібним кутом.

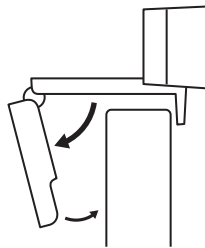

2 Відрегулюйте положення вебкамери так, щоб торець універсального кріплення повністю прилягав до задньої панелі пристрою.

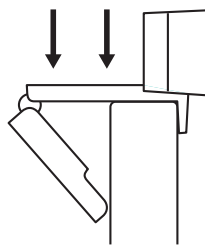

3 Відрегулюйте вручну кут нахилу вебкамери, щоб забезпечити оптимальне кадрування.

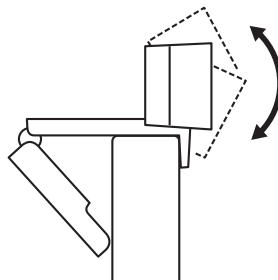

ПІДКЛЮЧЕННЯ ВЕБКАМЕРИ ЗА ДОПОМОГОЮ РОЗ'ЄМУ USB-A

Вставте роз'єм USB-A у відповідний порт комп'ютера.

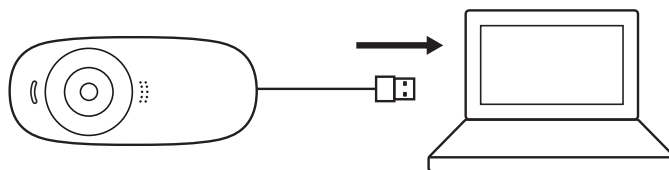

УСПІШНЕ ПІДКЛЮЧЕННЯ

Світлодіодний індикатор активного стану загориться, коли програма використовуватиме вебкамеру.

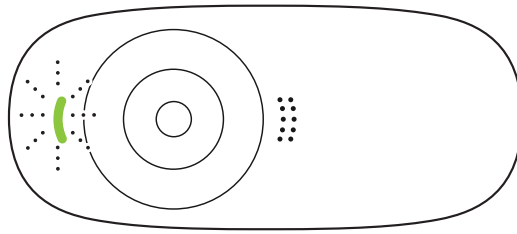

РОЗМІРИ

ЗІ СТАЦІОНАРНИМ КРІПЛЕННЯМ

Висота x ширина x довжина:
71,15 мм x 31,3 мм x 25,95 мм

Довжина кабелю: 1,5 м

Вага: 71,2 г разом із кріпленням і кабелем

www.logitech.com/support/C310

TOOTE TUTVUSTUS

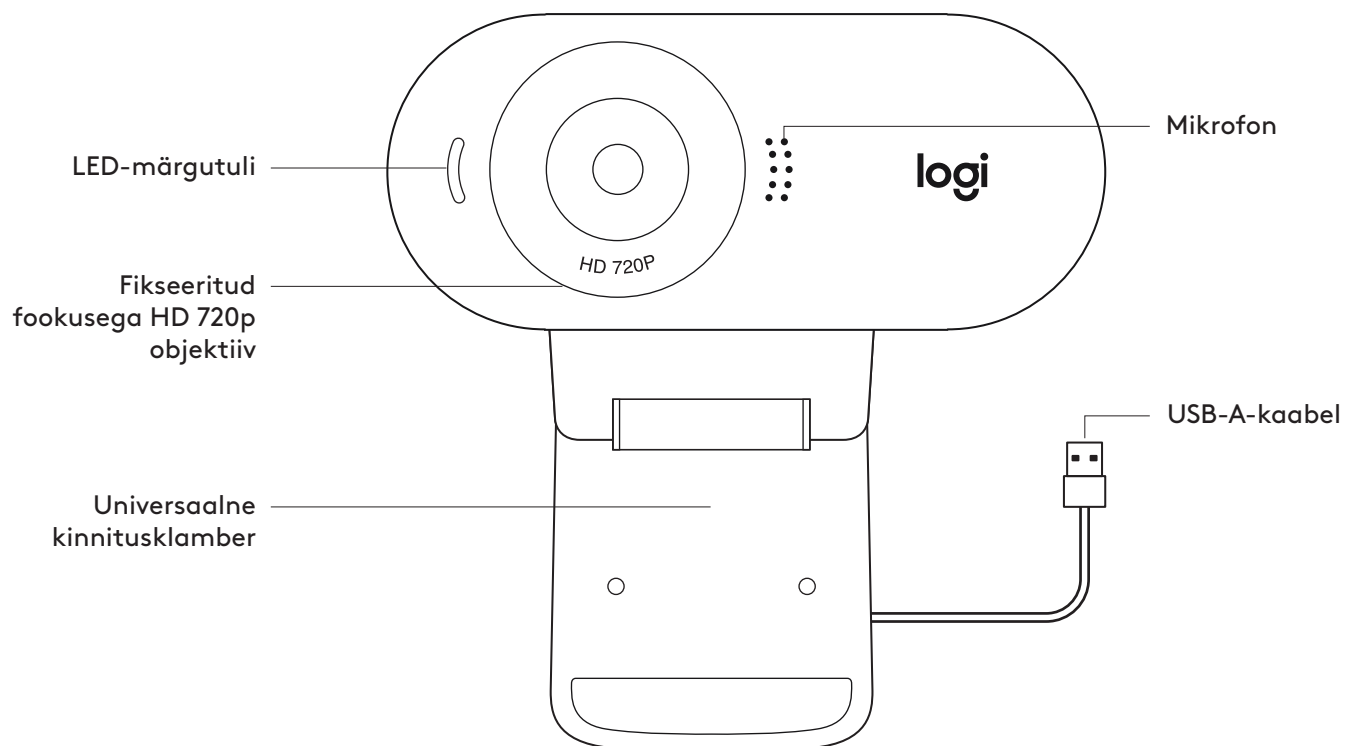

KARBI SISU

- 1 Veebikaamera koos 1,5 m (1.5 jala) pikkuse USB-A-kaabliga
- 2 Kasutaja dokumentatsioon

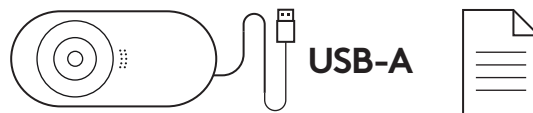

VEEBIKAAMERA SEADISTAMINE

1 Asetage veebikaamera arvutile, sülearvutile või monitorile soovitud asendis või nurga all.

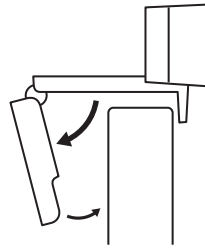

2 Reguleerige veebikaamerat ja veenduge, et universaalse kinnitusklambri ots oleks seadme tagaküljega samal tasapinnal.

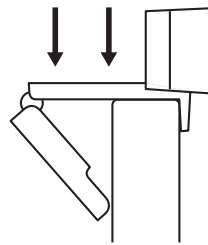

3 Reguleerige veebikaamerat käsitsi üles/alla, et saavutada parim asend enda kaadrisse püüdmiseks.

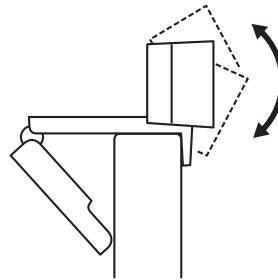

VEEBIKAAMERA ÜHENDAMINE USB-A KAUDU

Ühendage USB-A pistik oma arvuti USB-A porti.

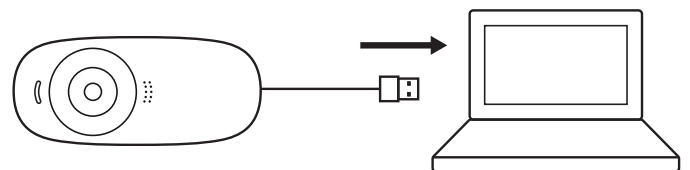

EDUKAS ÜHENDUS

Kui veebikaamerat kasutab mõni rakendus, süttib LED-märgutuli.

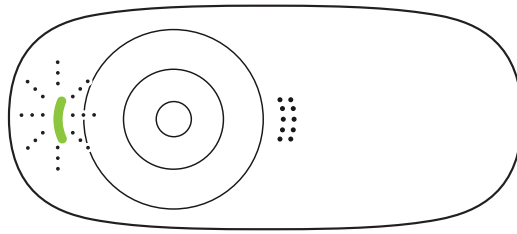

MÕÕDUD

KOOS FIKSEERITUD KINNITUSKLAMBRIGA:

Kõrgus x laius x sügavus:

71,15 mm (2,80 tolli) x 31,3 mm (1,23 tolli) x 25,95 mm
(1,02 tolli)

Kaabli pikkus: 1,5 m (5 jalga)

Kaal: 71,2 g (2,51 untsi), koos klambri ja kaabliga

www.logitech.com/support/C310

IEPAZĪSTĪETIES AR IERĪCES APRAKSTU

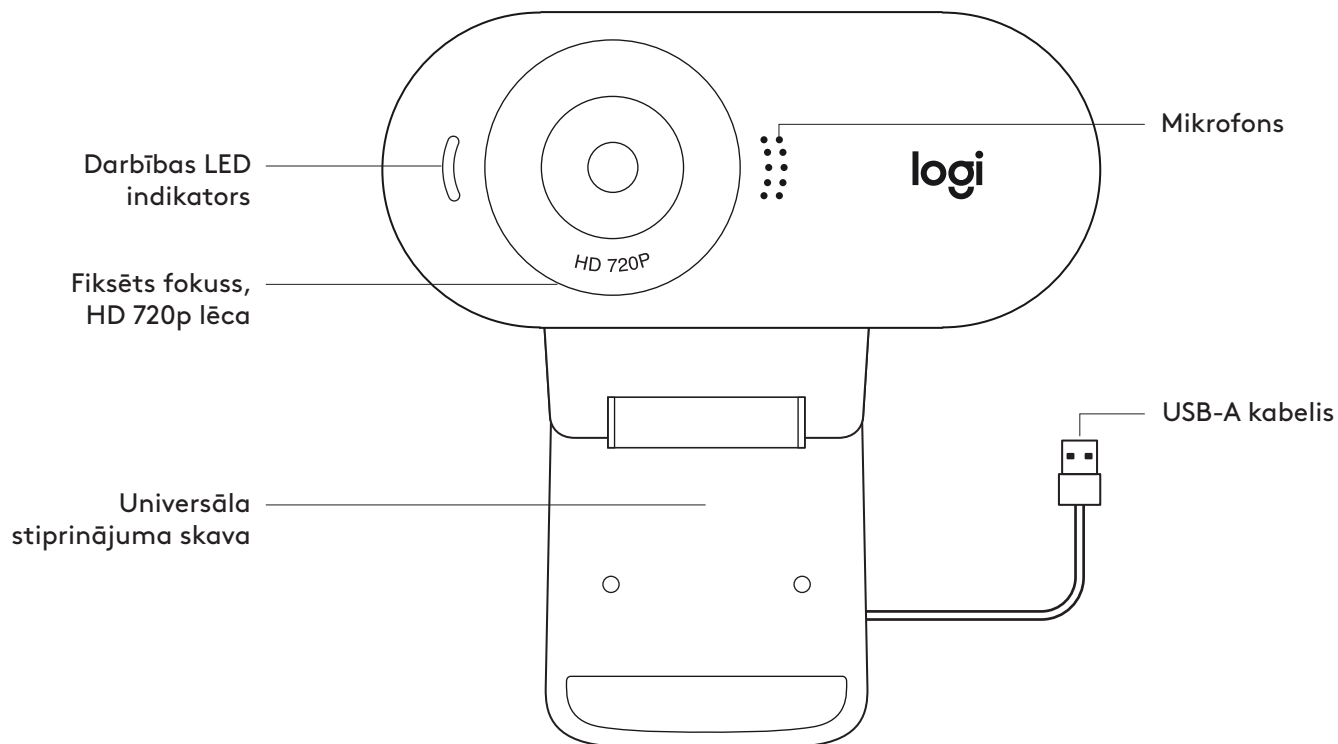

IEPAKOJUMA SATURS

- 1 5 tīmekļa kamera ar pievienotu 1,5 m (1.5 pēdu) USB-A kabeli
- 2 Lietotāja dokumentācija

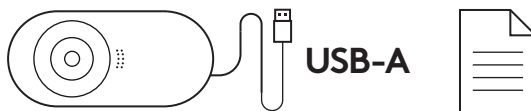

TĪMEKĻKAMERAS IESTATĪŠANA

1 Tīmekļkameru nepieciešamajā vietā un leņķī novietojiet uz datora, klēpjatora vai monitora.

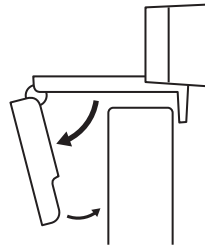

2 Pieregulējiet tīmekļa kameru, lai pārlicinātos, ka universālā stiprinājuma skava cieši pieguļ ierīces aizmugurei.

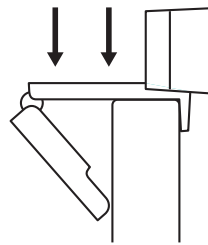

3 Manuāli pielāgojiet tīmekļkameru uz augšu un leju līdz labākajai vietai, lai sevi iekadrētu.

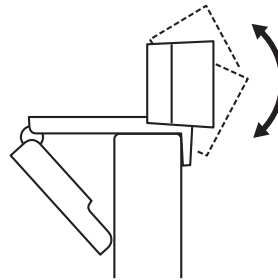

TĪMEKĻKAMERAS PIESLĒGŠANA, IZMANTOJOT USB-A

Iespraudiet USB-A savienotāju sava datora USB-A pieslēgvietā.

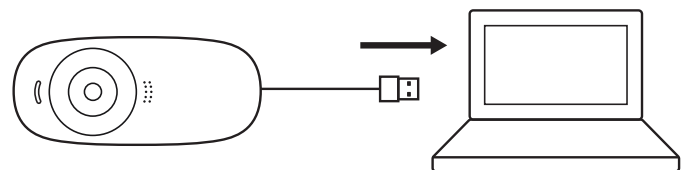

SEKMĪGA PIESLĒGŠANA

Darbības LED indikators iegaismosies,
kad lietojumprogramma izmantos tīmekļkameru.

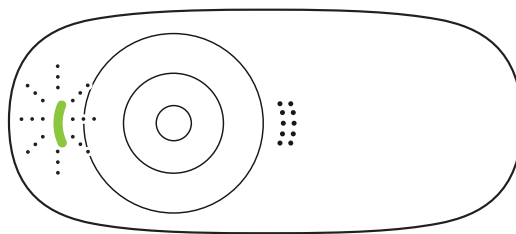

IZMĒRI

IESKAITOT FIKSĒTU STIPRINĀJUMA SKAVU:

augstums x platums x dziļums:

71,15 mm (2,80 collas) x 31.3 mm (1,23 collas) x 25.95 mm
(1,02 collas)

Kabeļa garums: 1,5 m (5 pēdas)

Svars: 71,2 g (2,51 oz).

www.logitech.com/support/C310

SUSIPAŽINKITE SU SAVO PRODUKTU

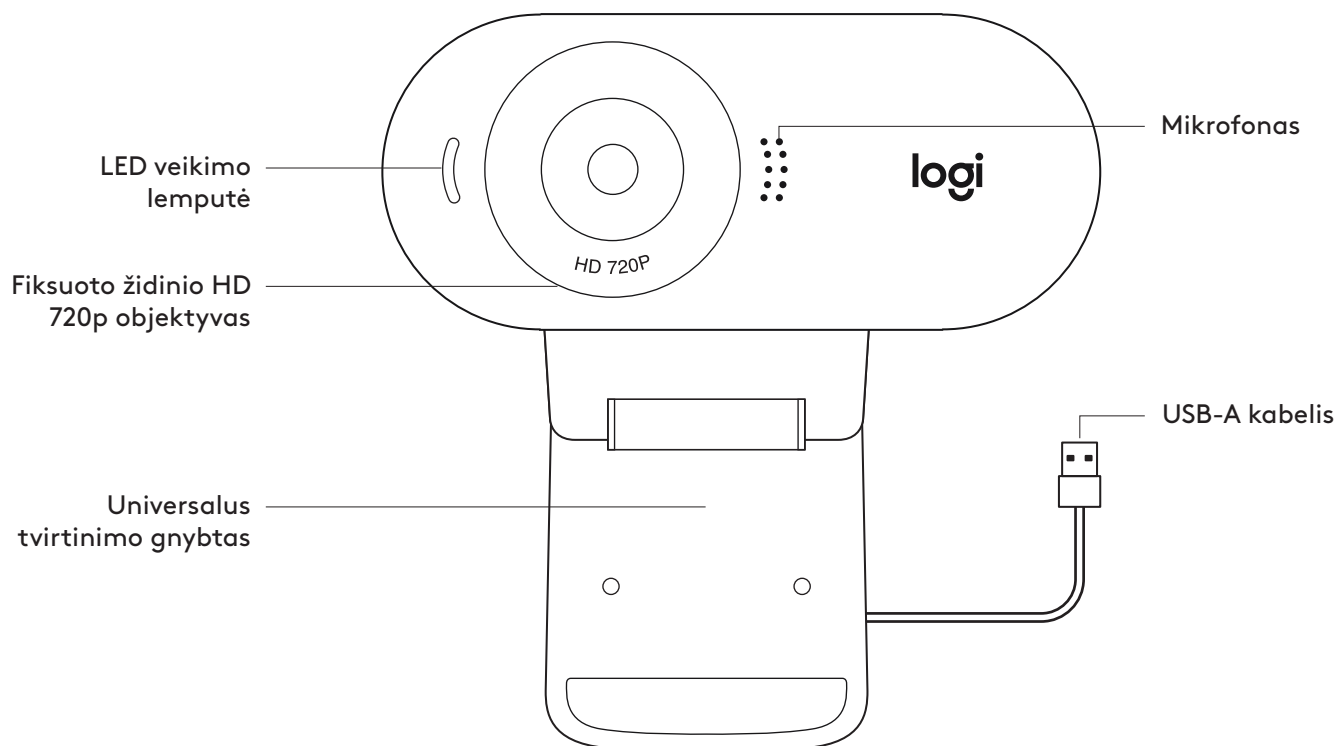

DĖŽUTĖJE YRA

- 1 Žiniatinklio kamera su 1,5 m (5 pėd.) pritvirtintu USB-A laidu
- 2 Naudotojo dokumentacija

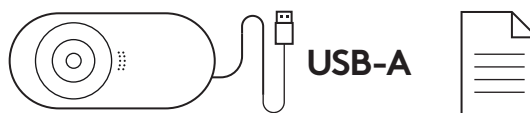

ŽINIATINKLIO KAMEROS PARUOŠIMAS

1 Žiniatinklio kamerą tvirtinkite prie kompiuterio, nešiojamojo kompiuterio arba monitoriaus norimoje padėtyje arba norimu kampu.

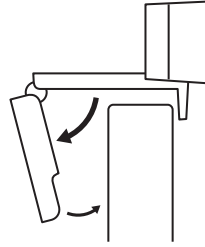

2 Sureguliuokite žiniatinklio kamerą, kad universalus tvirtinimo gnybto galas priglustų prie jūsų įrenginio galinės dalies.

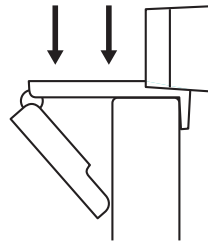

3 Ranka reguliuokite žiniatinklio kamerą aukštyn arba žemyn, kol nustatysite geriausių padėtį.

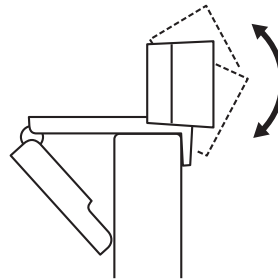

ŽINIATINKLIO KAMEROS PRIJUNGIMAS SU USB-A

Įkiškite USB jungtį į savo kompiuterio USB-A prievadą.

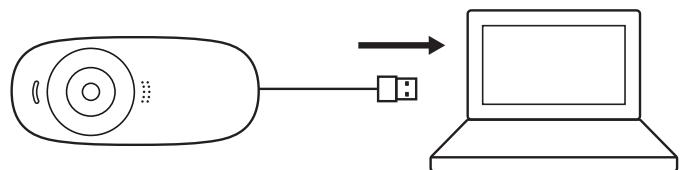

SĖKMINGAS PRIJUNGIMAS

LED veikimo lemputė užsidegs, kai programa naudos žiniatinklio kamerą.

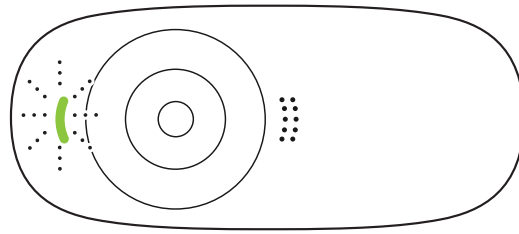

MATMENYS

ĮSKAITANT FIKSUOTĄ TVIRTINIMO GNYBTĄ:

aukštis x plotis x gylis:

71,15 x 31,3 x 25,95 mm (2,80 x 1,23 x 1,02 col.)

Laido ilgis: 1,5 m (5 pėd.)

Svoris: 71,2 g (2,51 unc.), įskaitant gnybtą ir laidą

www.logitech.com/support/C310

ЗАПОЗНАЙТЕ СЕ СЪС СВОЯ ПРОДУКТ

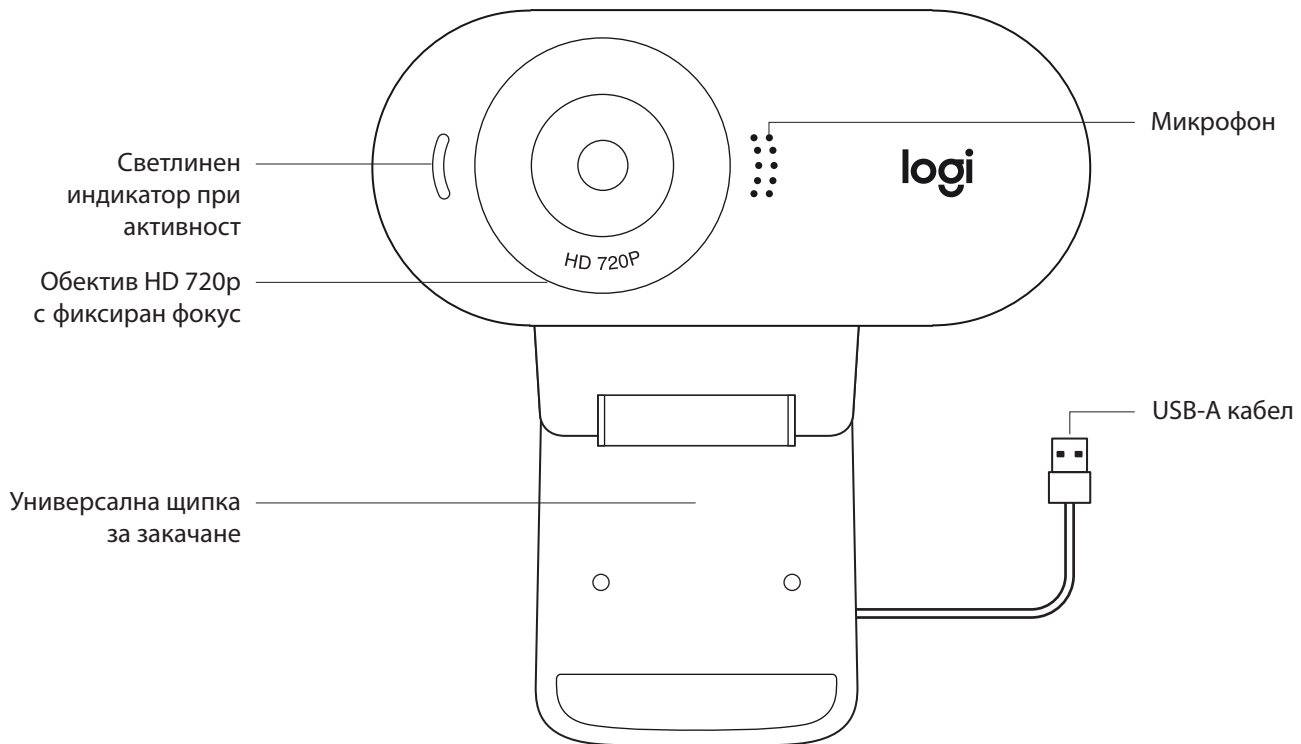

СЪДЪРЖАНИЕ НА КУТИЯТА

- 1 5 уеб камера с поставен 1.5 ft (1,5 м) USB-A кабел
- 2 Документация за потребителя

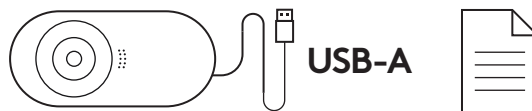

НАСТРОЙКА НА УЕБ КАМЕРАТА

1 Поставете веб камерата върху компютър, лаптоп или монитор в желаното от вас положение или ъгъл.

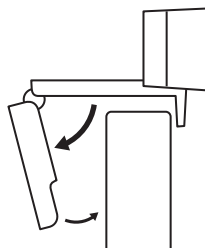

2 Регулирайте веб камерата така, че да сте сигурни, че краят на универсалната щипка за закачане е подравнена с гърба на устройството.

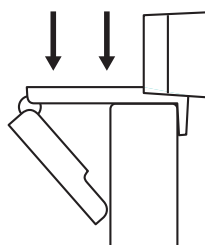

3 Регулирайте веб камерата в посока нагоре/надолу, докато откриете най-доброто положение, за да се хванете в кадър.

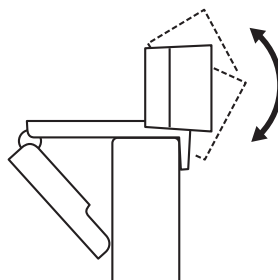

СВЪРЗВАНЕ НА УЕБ КАМЕРАТА ЧРЕЗ USB-A

Включете USB-A конектора в USB-A порта на компютъра ви.

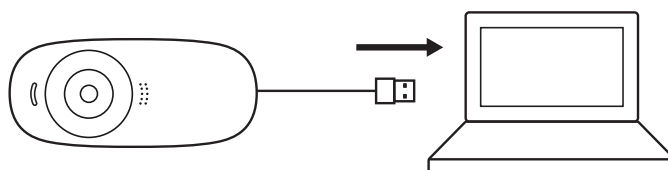

УСПЕШНО СВЪРЗВАНЕ

Светлинният индикатор ще светне, когато уеб камерата се използва от приложение.

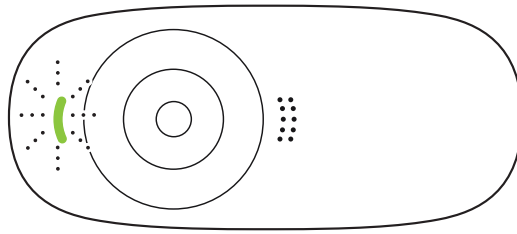

РАЗМЕРИ

ВКЛЮЧВА ЩИПКА ЗА ФИКСИРАНО ЗАКАЧАНЕ:

Височина x ширина x дълбочина:
2,80 in (71,15 мм) x 1,23 in (31.3 мм) x 1,02 in (25.95 мм)

Дължина на кабела: 5 ft (1,5 м)

Тегло: 71,2 g (2,51 oz), включително щипка и кабел

www.logitech.com/support/C310

UPOZNAJTE SVOJ UREĐAJ

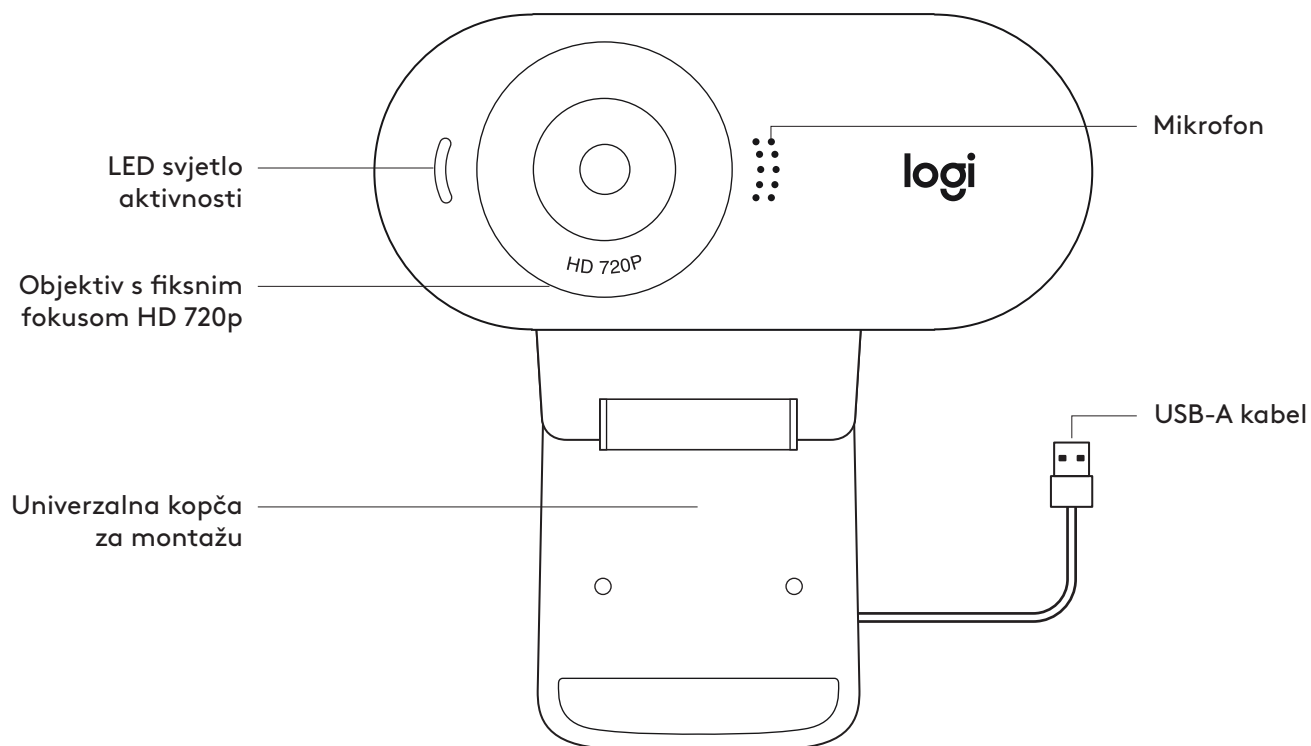

SADRŽAJ KUTIJE

- 1 Web kamera s priključnim USB-A kabelom od 1,5 m (1.5 ft)
- 2 Korisnička dokumentacija

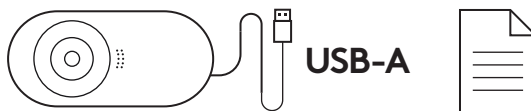

POSTAVLJANJE WEB KAMERE

1 Stavite web kameru na stolno/prijenosno računalo ili na monitor na mjesto i u položaj po vašoj želji.

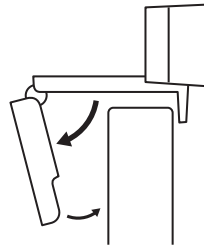

2 Prilagodite web kameru tako da kraj univerzalne kopče za montažu bude poravnat sa stražnjom stranom uređaja.

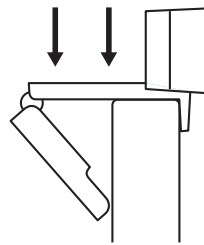

3 Ručno podesite web kameru u vertikalnom smjeru dok ne dobijete položaj s vašom najboljom slikom.

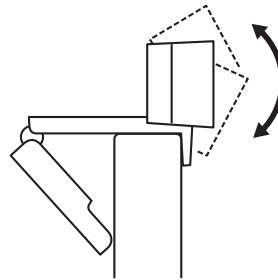

SPAJANJE WEB KAMERE PREKO USB-A PRIKLJUČKA

Priključite USB-A priključak u USB-A utičnicu vašeg računala.

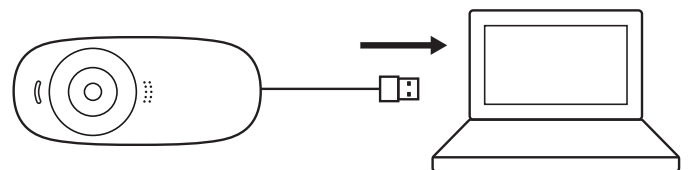

USPJEŠNA VEZA

LED svjetlo aktivnosti će zasvijetliti kada neka aplikacija upotrebljava web kameru.

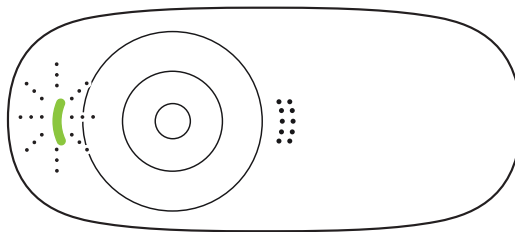

DIMENZIJE

ZAJEDNO S KOPČOM ZA FIKSNU MONTAŽU:

Visina x širina x dubina:

71,15 mm (2,80 inča) x 31,3 mm (1,23 inča) x 25,95 mm
(1,02 inča)

Duljina kabela: 1,5 m (5 ft)

Težina: 71,2 g (2,51) s kopčom i kabelom

www.logitech.com/support/C310

UPOZNAJTE SVOJ PROIZVOD

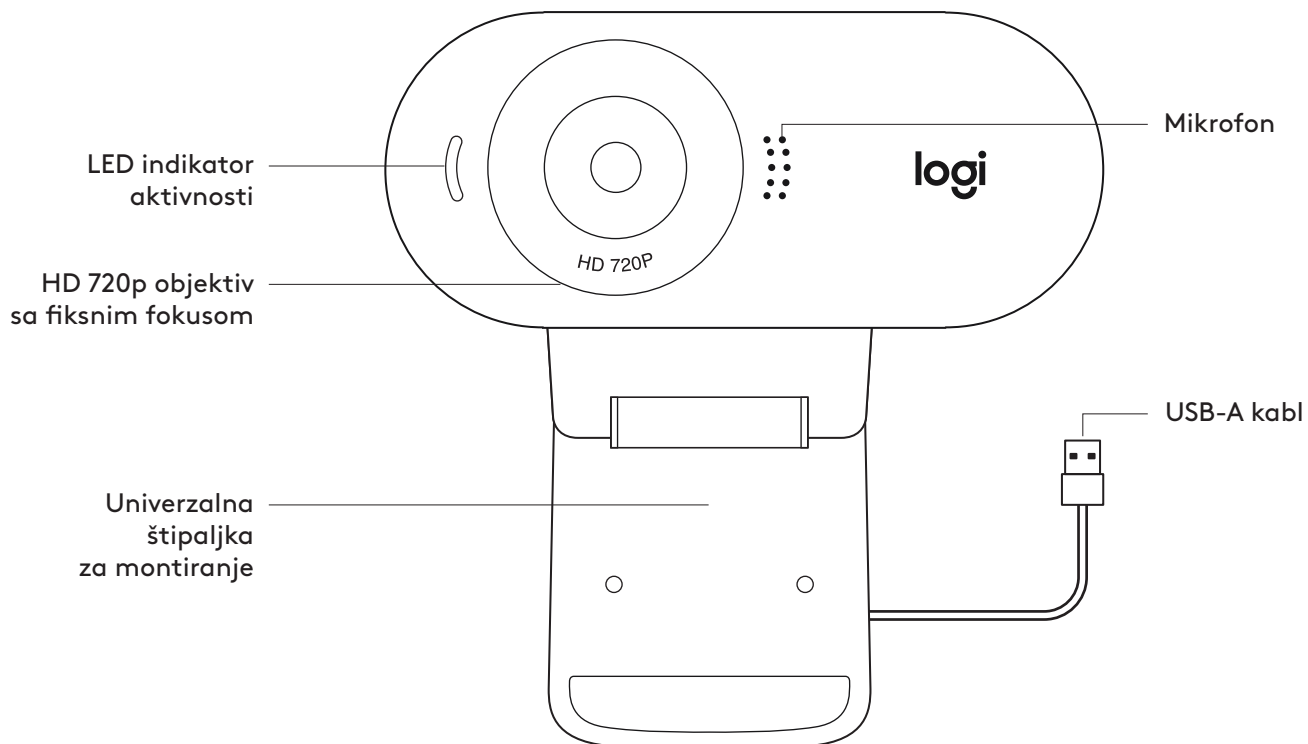

SADRŽAJ PAKOVANJA

- 1 Veb kamera sa povezanim USB-A kablom od 1,5 m (5 stopa)
- 2 Dokumentacija za korisnika

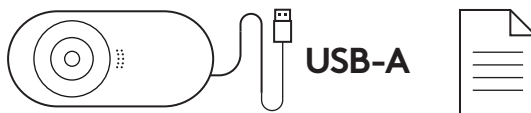

PODEŠAVANJE VEB KAMERE

1 Postavite veb kameru na računar, laptop ili monitor pod željenim uglom.

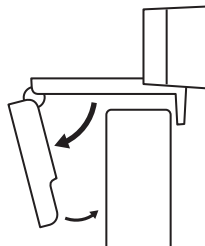

2 Podesite veb kameru tako da kraj univerzalne štipaljke za montiranje bude u ravni sa zadnjom stranom uređaja.

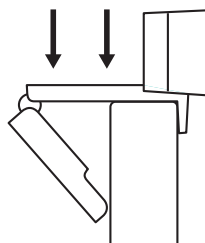

3 Ručno pomerajte veb kameru gore/dole u najbolji položaj, tako da vi budete u kadru.

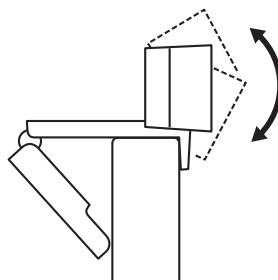

POVEZIVANJE VEB KAMERE UZ USB-A

Povežite USB-A konektor na USB-A port na računaru.

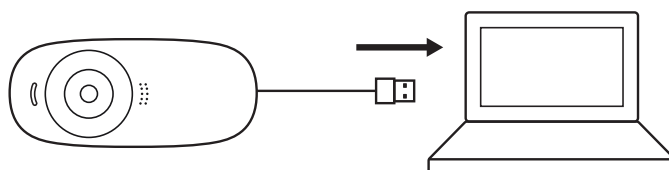

USPEŠNO POVEZIVANJE

LED indikator aktivnosti se uključuje kada neka aplikacija koristi veb kameru.

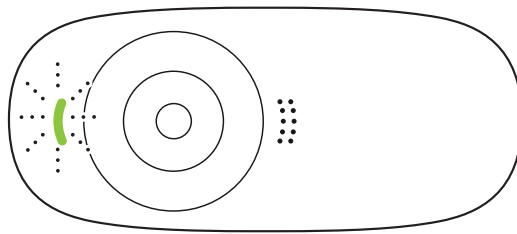

DIMENZIJE

UKLJUČUJUĆI FIKSNU ŠTIPALJKU ZA MONTIRANJE:

Visina x širina x dužina:

71,15 mm (2,80 inča) x 31,3 mm (1,23 inča) x 25,95 mm (1,02 inča)

Dužina kabla: 1,5 m (5 stopa)

Težina: 71,2 g (2,51 unca), uključujući štipaljku i kabl

www.logitech.com/support/C310

SPOZNAJTE IZDELEK

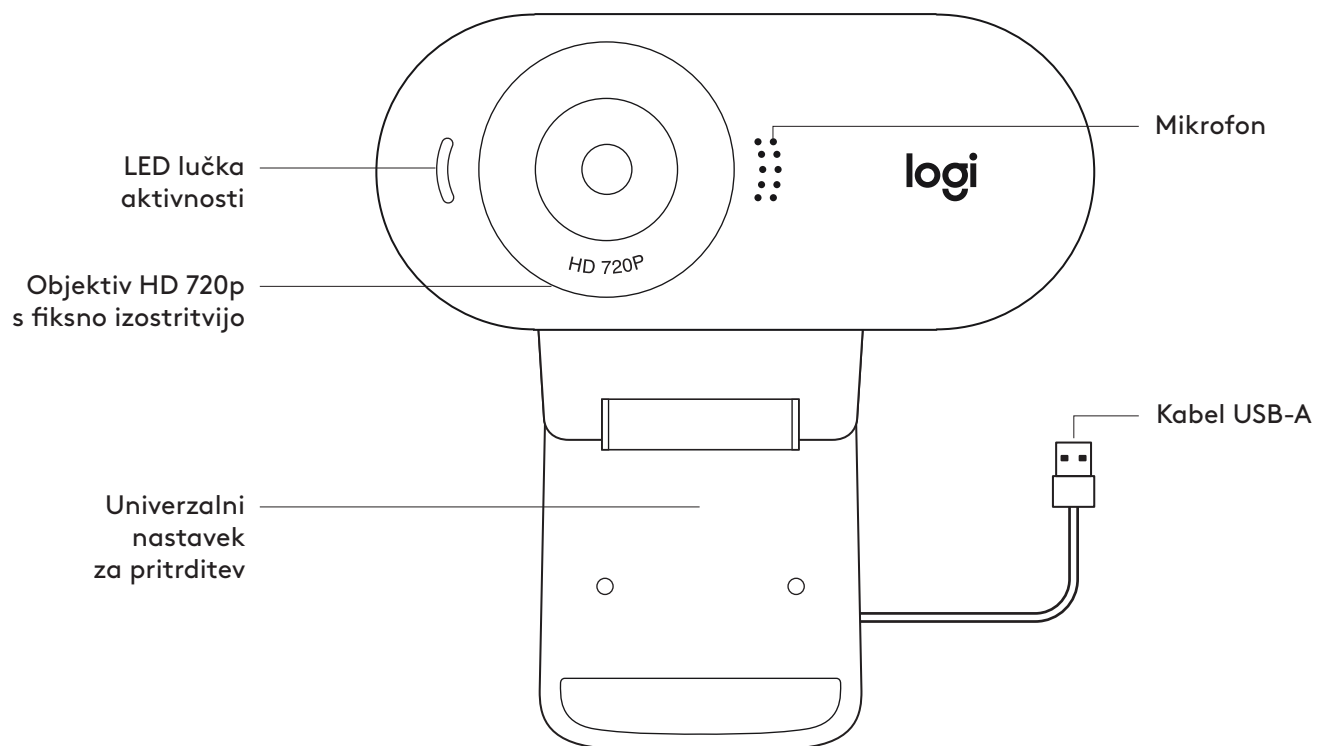

VSEBINA PAKETA

- 1 Spletna kamera s pritrjenim kablom USB-A, 1,5 m (5 ft)
- 2 Uporabniška dokumentacija

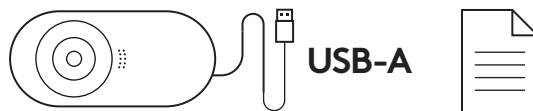

NAMESTITEV SPLETNE KAMERE

1 Namestite spletno kamero na računalnik, prenosnik ali monitor v želeni položaj ali kot.

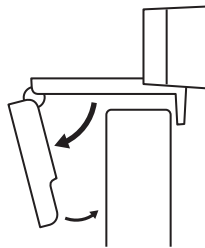

2 Prilagodite spletno kamero tako, da bo konec na univerzalnem nastavku za pritrnitev poravnana s hrbtno stranjo vaše naprave.

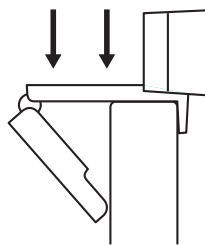

3 Spletno kamero ročno nastavite v smeri gor/dol v najboljši položaj, da ste v okvirju.

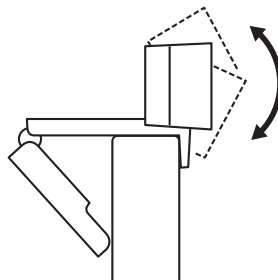

POVEZOVANJE SPLETNE KAMERE PREK USB-A

Priključek USB-A priključite v vrata USB-A na računalniku.

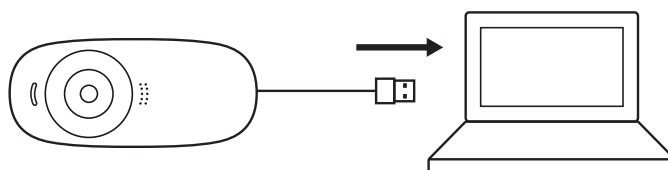

USPEŠNA POVEZAVA

LED lučka aktivnosti bo zasvetila, ko aplikacija uporablja spletno kamero.

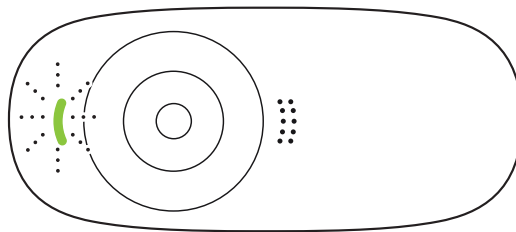

DIMENZIJE

VKLJUČNO S FIKSNIM NASTAVKOM ZA PRITRDITEV:

Višina × širina × globina:

71,15 mm (2,80 in) × 31,3 mm (1,23 in) × 25,95 mm (1,02 in)

Dolžina kabla: 1,5 m (5 ft)

Teža: 71,2 g (2,51 oz), vključno z nastavkom in kablom

www.logitech.com/support/C310

FAMILIARIZAȚI-VĂ CU PRODUSUL

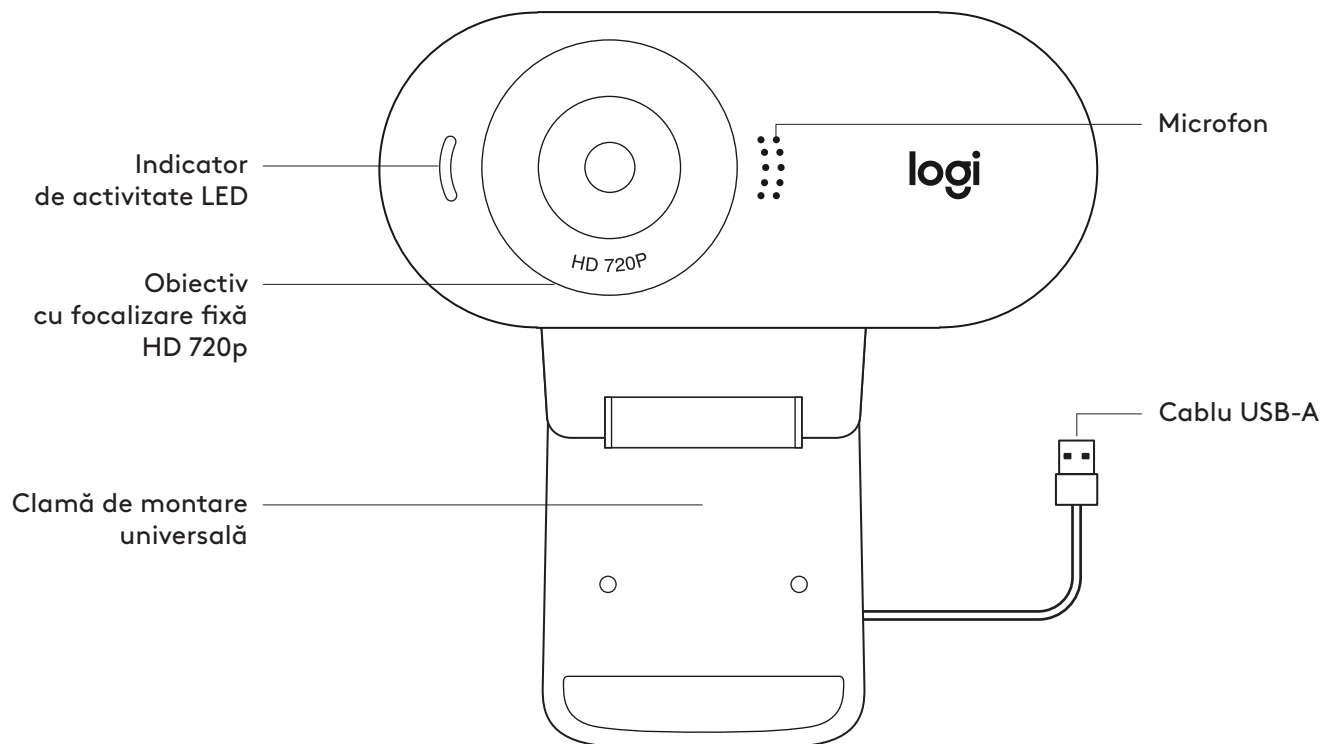

CONȚINUTUL CUTIEI

- 1 Cameră web cu cablu USB-A de 1,5 m (5 ft) atașat
- 2 Documentație pentru utilizator

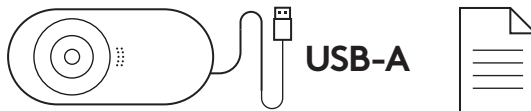

POZIȚIONAREA CAMEREI

1 Plasați camera web pe un computer, laptop sau monitor în poziția sau unghiul dorit.

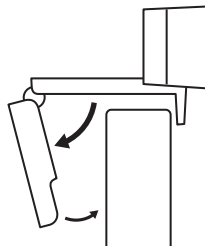

2 Reglați camera pentru a vă asigura că terminația clamei de montare universale este aliniată la partea din spate a dispozitivului dvs.

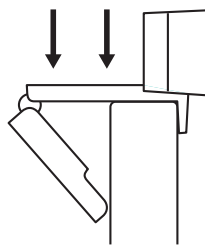

3 Reglați manual camera web în sus/jos în cea mai bună poziție pentru a vă încadra.

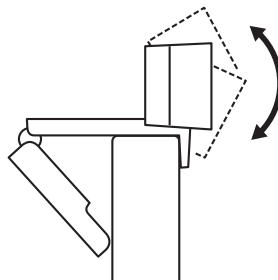

CONECTAREA CAMEREI WEB PRIN USB-A

Introduceți conectorul USB-A în portul USB-A al computerului.

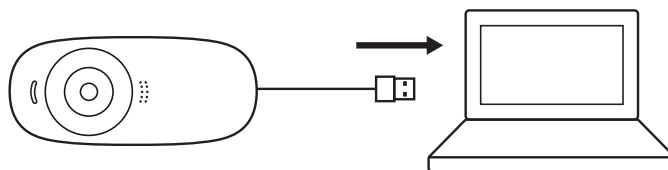

CONEXIUNE REUȘITĂ

Indicatorul de activitate LED se va aprinde când camera web este utilizată de o aplicație.

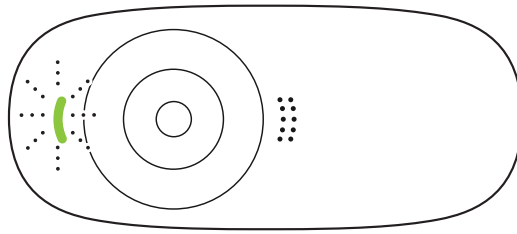

DIMENSIUNI

INCLUSIV CLAMA DE MONTARE FIXĂ:

Înălțime x lățime x adâncime:

71,15 mm (2,80 inchi) x 31,3 mm (1,23 inchi) x 25,95 mm
(1,02 inchi)

Lungimea cablului: 1,5 m (5 ft)

Greutate: 71,2 g (2,51 oz), incluzând clema și cablul

www.logitech.com/support/C310

ÜRÜNÜNÜZÜ TANIYIN

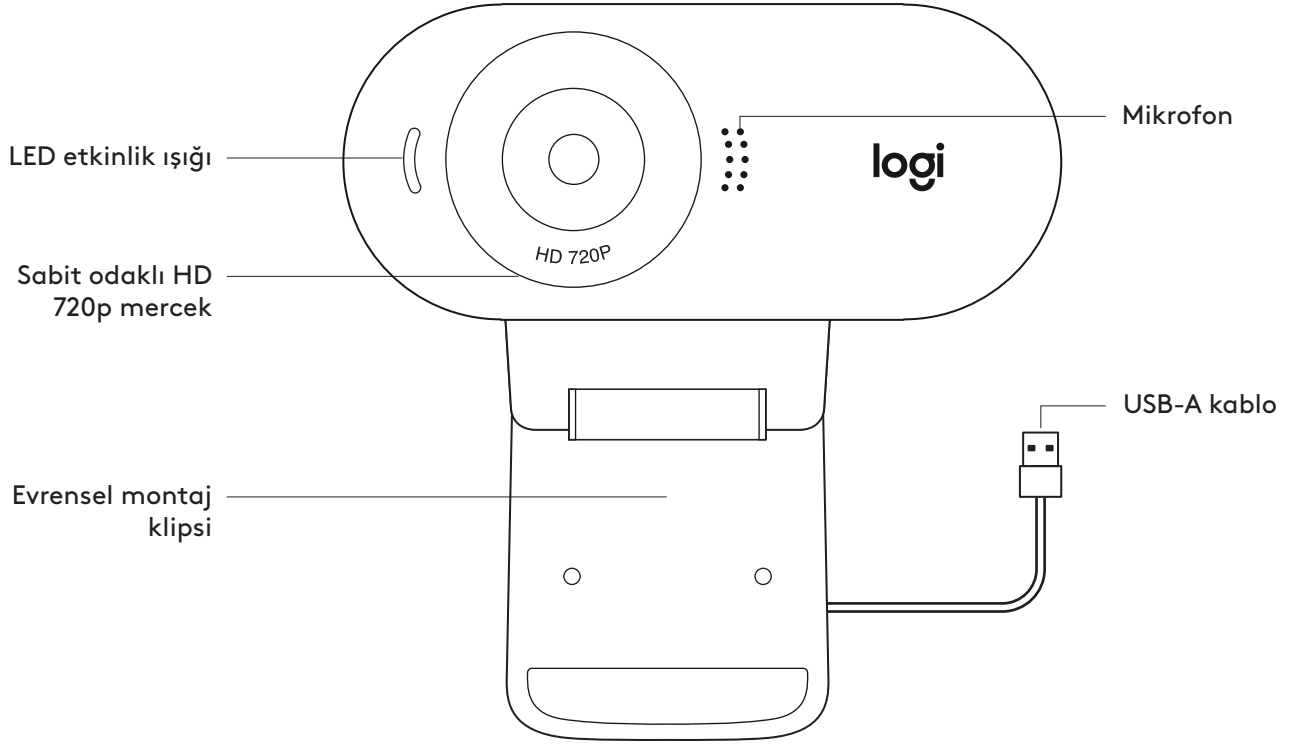

KUTUNUN İÇİNDEKİLER

- 1,5 m (5 fit) USB-A kabloya sahip web kamerası
- Kullanıcı belgeleri

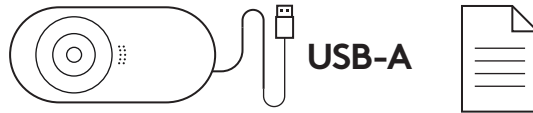

WEB KAMERASI KURULUMU

1 Web kameranızı bir bilgisayara, dizüstü bilgisayara veya monitöre istediğiniz bir konum veya açıda yerleştirin.

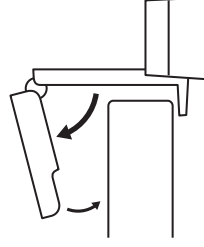

2 Evrensel montaj klipsi ucunun, cihazınızın arkasıyla aynı hizada olduğundan emin olarak web kamerasını ayarlayın.

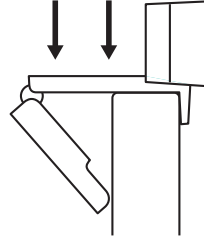

3 Kendinizi kamera çerçevesinin içine alacak şekilde web kamerasını yukarı/aşağı ayarlayarak en iyi konuma getirin.

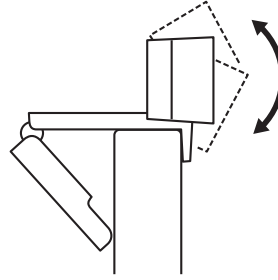

WEB KAMERASININ USB-A İLE BAĞLANMASI

USB-A konektörünü bilgisayarınızın USB-A bağlantı noktasına takın.

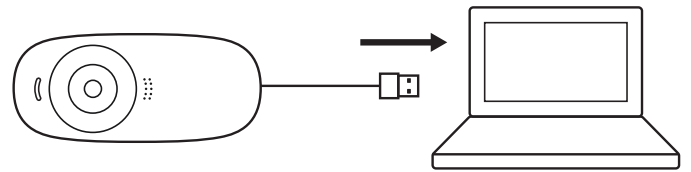

BAŞARILI BAĞLANTI

Web kamerası bir uygulama tarafından kullanıldığında LED etkinlik ışığı yanar.

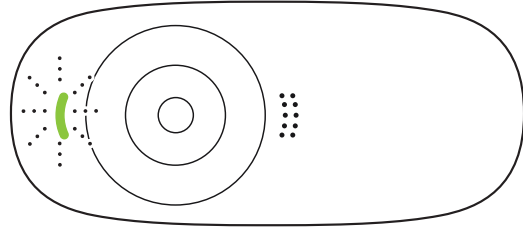

BOYUTLAR

SABİT MONTAJ KLİPSİ İLE BİRLİKTE:

Yükseklik x Genişlik x Derinlik:

71,15 mm (2,80 inç) x 31,3 mm (1,23 inç) x 25,95 mm
(1,02 inç)

Kablo Uzunluğu: 1,5 m (5 ft)

Ağırlık: 71,2 g (2,51 ons), klips ve kablo dâhil

www.logitech.com/support/C310

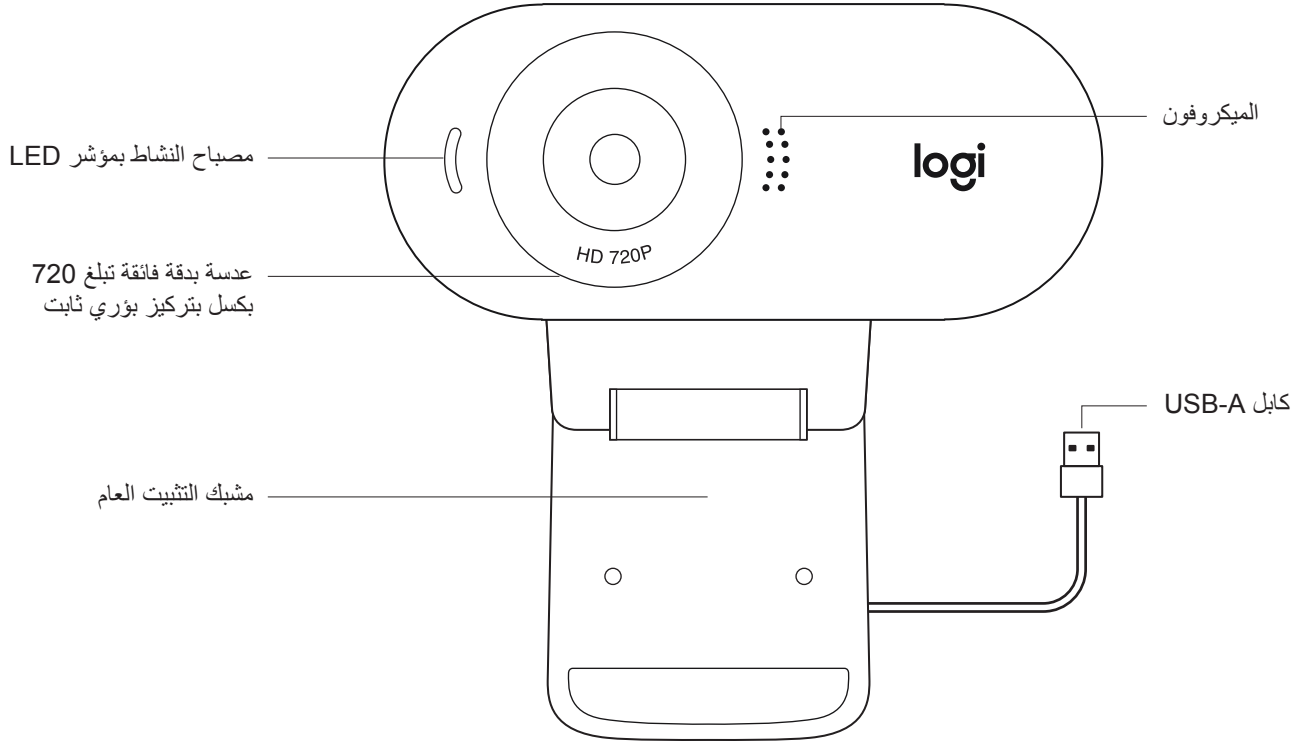

محتويات العبوة

- 1 كاميرا ويب مزودة بكابل USB-A بطول 5 أقدام (1.5 متر)
- 2 وثائق المستخدم

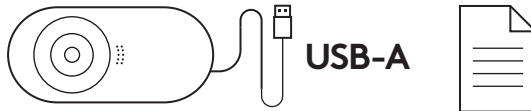

إعداد كاميرا الويب

1 ضع كاميرا الويب على جهاز كمبيوتر أو كمبيوتر محمول أو شاشة في الموضع أو الزاوية التي تريدها.

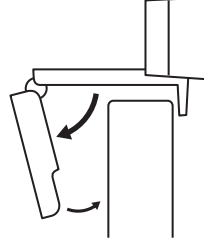

2 اضبط كاميرا الويب للتأكد من أن الطرف الموجود بمشبك التثبيت العام متحاذاً مع الجزء الخلفي من جهازك.

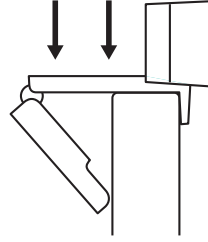

3 اضبط كاميرا الويب يدويًا لأعلى/لأسفل على أفضل وضعية لجعل نفسك داخل الإطار.

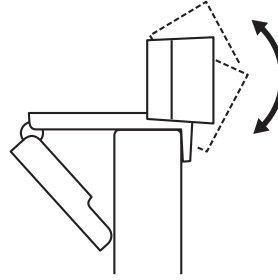

توصيل كاميرا الويب من خلال USB-A

قم بتوصيل موصل USB-A بمنفذ USB-A الموجود على جهاز الكمبيوتر لديك.

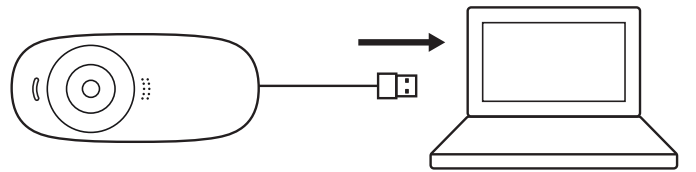

التوصيل الناجح

سيضيء مصباح النشاط بمؤشر LED عند استخدام كاميرا الويب بواسطة أحد التطبيقات.

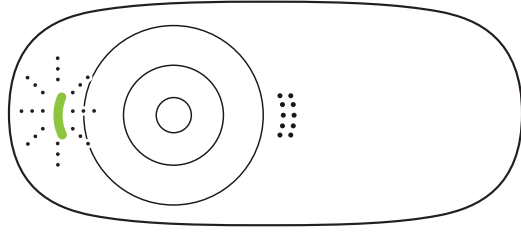

الأبعاد

بما في ذلك مشبك التثبيت الثابت:

الطول × العرض × العمق:

2.80 بوصة (71.15 ملم) × 1.23 بوصة (31.3 ملم) × 1.02 بوصة (25.95 ملم)

طول الكابل: 5 أقدام (1.5 م)

الوزن: 2.51 أوقية (71.2 جم)، بما في ذلك المشبك والكابل

www.logitech.com/support/C310

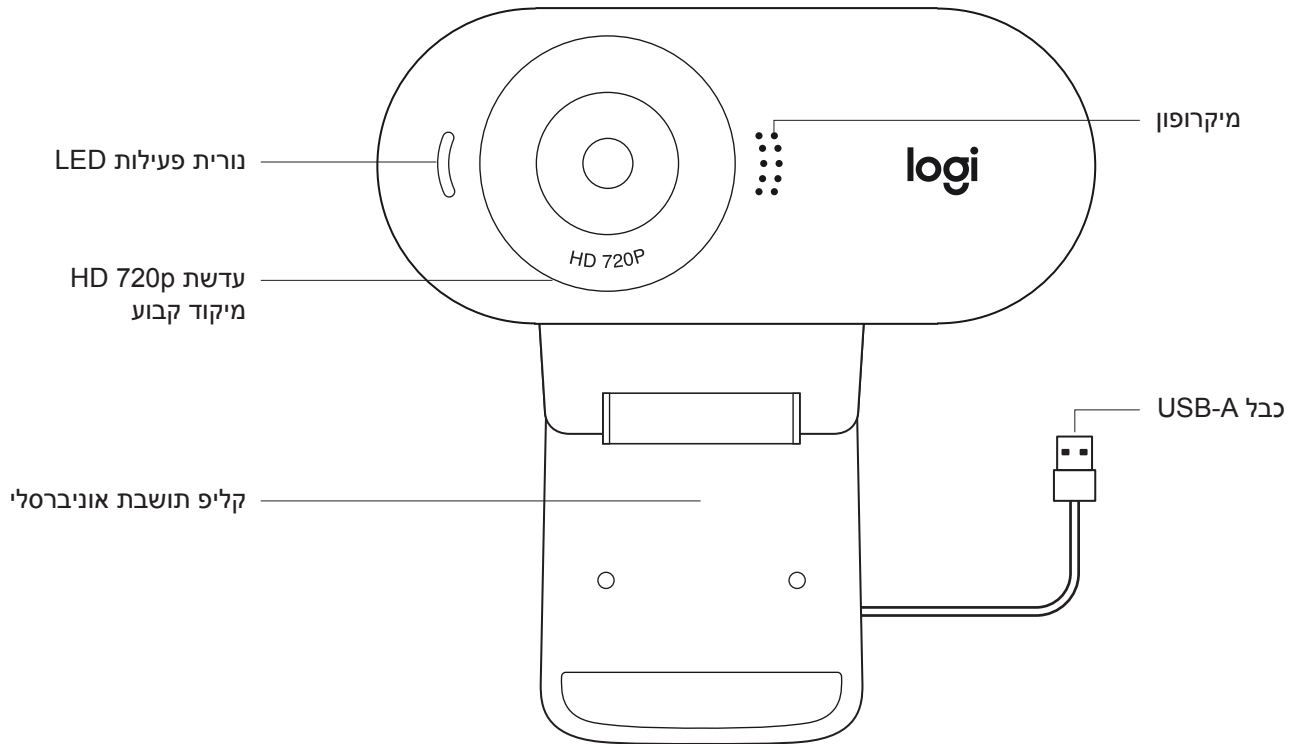

מה בקופסה?

- 1 מצלמת רשת עם כבל USB-A באורך 1.5 מ' מצורף
- 2 תיעוד למשתמש

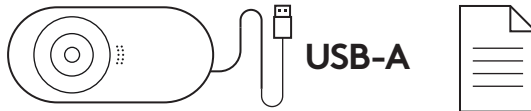

הגדרת מצלמת הרשת

1 מקם את מצלמת הרשת על המחשב, המחשב הנייד או המסך במיקום זווית רצויה.

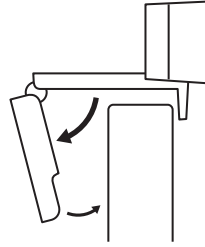

2 כוונן את מצלמת הרשת על מנת לוודא כי קצה קליפ התושבת האוניברסלי מיושר עם גב המכשיר.

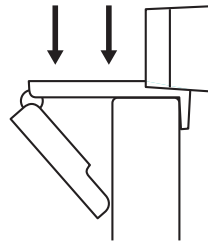

3 כוונן ידנית את מצלמת הרשת כלפי מעלה/מטה למיקום הטוב ביותר שבו אתה ממוקם בתמונה.

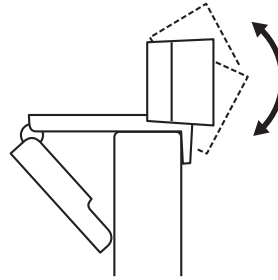

חיבור המצלמה עם USB-A

חבר את מחבר ה-USB-A אל יציאת USB-A במחשב שלך.

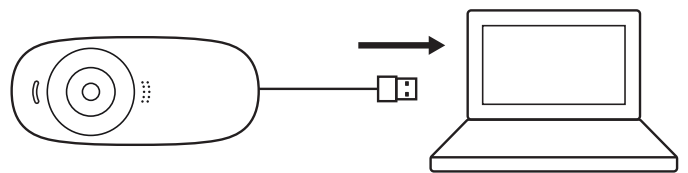

חיבור מוצלח

נורית פעילות LED תאיר כאשר מצלמת הרשת בשימוש על ידי יישום.

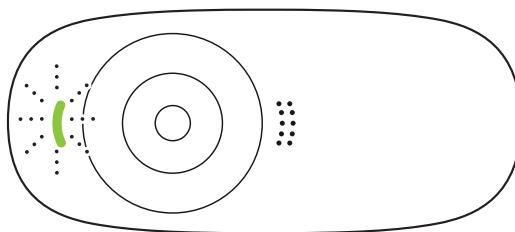

מידות

כולל קליפ תושבת קבוע:

גובה x רוחב x עומק:

71.15 מ"מ x 31.3 מ"מ x 25.95 מ"מ

אורך כבל: 1.5 מ'

משקל: 72.1 גר', כולל קליפ וכבל

www.logitech.com/support/C310