



Ultrathin Keyboard Mini



Setup Guide

Contents

English	3	Lietuvių	83
Français	11	Hrvatski	91
Nederlands	19	Srpski	99
Ελληνικά	27	Slovenščina	107
По-русски	35	Slovenčina	115
Magyar	43	Română	123
Česká verze	51	Български	131
Po polsku	59	Українська	139
Eesti	67	Türkçe	147
Latviski	75	155	العربية
www.logitech.com/support			163

Know your product

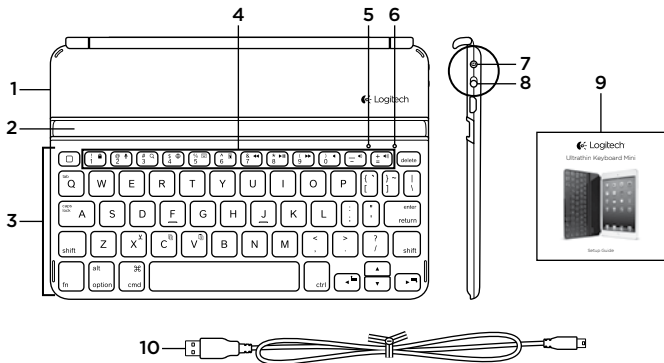

1. Protective cover
2. iPad mini holder
3. Keyboard
4. Function keys
5. Bluetooth® light

6. Status light
7. Bluetooth connect button
8. On/Off switch
9. Documentation
10. Micro-USB charging cable

Set up your product

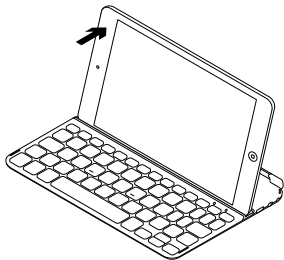
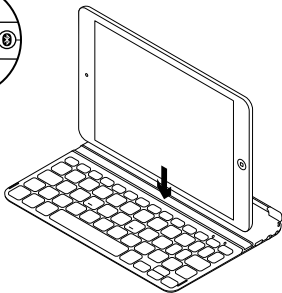
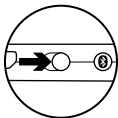

1. Turn on the Keyboard:

- Bluetooth discovery starts automatically and continues for 15 minutes. The Bluetooth light blinks.
- If the Status light briefly turns red, charge the batteries. For more information, see "Charge the batteries."

2. Make sure your iPad mini's Bluetooth feature is on. Select Settings > Bluetooth > On.

3. Select "Ultrathin Keyboard Mini" on the iPad mini's Devices menu.

4. If your iPad mini requests a PIN, enter the code using the Keyboard and not your iPad mini's virtual keyboard. After the Bluetooth connection is made, the Bluetooth light turns on, and then it turns off.

5. Place the iPad mini landscape on the Keyboard.

Charge the keyboard battery

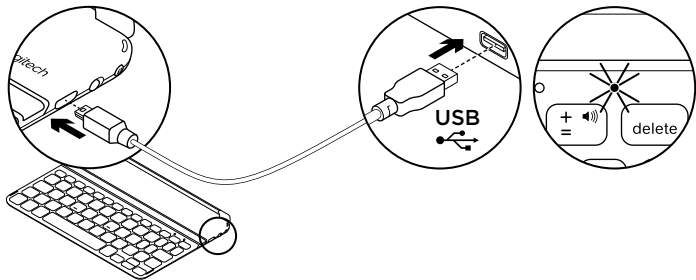

1. Plug one end of the micro-USB cable into the charging port, and the other end into a USB port on your computer.

Alternatively, you can use a 5V USB charger, such as that provided with your iPad mini, providing the power output rating is at least 500mA.

The status light blinks green as the battery charges.

2. Charge the battery until the Status light turns solid green.

Battery information:

- A fully charged battery provides about 3 months of power when the Keyboard is used about 2 hours a day.
- Charge the battery when the Status light briefly turns red after the Keyboard turns on.
- When not in use, turn off the Keyboard to conserve battery power.
- The Keyboard enters sleep mode if powered on and not used. Press any key to wake.

Visit Product Central

There's more information and support online for your product. Take a moment to visit Product Central to learn more about your new Keyboard.

Browse online articles for setup help, usage tips, or information about additional features.

Connect with other users in our Community Forums to get advice, ask questions, and share solutions.

At Product Central, you'll find a wide selection of content:

- Tutorials
- Troubleshooting
- Support community
- Online documentation
- Warranty information
- Spare parts (when available)

Go to www.logitech.com/support/ultrathinkeyboardmini

Use your product

Product features



Home

Displays the iPad mini Home screen



Fn + 1 = Lock screen

Locks or unlocks the iPad mini screen



Fn + 2 = Siri

Siri lets you use your voice to send messages, schedule meetings, place phone calls, and more



Fn + 3 = Search

Note: Available only for iPad mini with iOS 6 or earlier.



Fn + 4 = Switch language

Switches the keyboard language



Fn + 5 = Virtual keyboard

Shows/hides the virtual keyboard



Fn + 6 = Slide show

Note: Available only for iPad mini with iOS 6 or earlier.



Fn + 7 = Previous track



Fn + 8 = Play/Pause



Fn + 9 = Next track



Fn + 0 = Mute



Fn + dash = Volume down



Fn + plus = Volume up



Fn + X = Cut



Fn + C = Copy



Fn + V = Paste



Fn + Left cursor = Select left

Selects text on the left, word by word



Fn + Right cursor = Select right

Selects text on the right, word by word

**Fn + Space bar =
Switch applications**

Note: Function keys To use, press and hold the Fn key, and then press a key listed above.

Status light indications

Light	Description
Blinking green	The battery is charging.
Solid green	The battery is fully charged (100%).
Red	Battery power is low (less than 10%). Recharge the battery.

Bluetooth light indications

Light	Description
Blinking	Fast: The keyboard cover is in discovery mode, ready for pairing. Slow: The keyboard cover is trying to reconnect to your iPad mini.
Solid	Bluetooth pairing or reconnection is successful.

Storing the iPad mini for travel

1. Lift the iPad mini from the Keyboard.
2. Rotate the iPad mini, with the screen side down, so the Home button is on the right.
3. Place the iPad mini on to the Keyboard.
A magnetic clip holds the iPad mini in position.

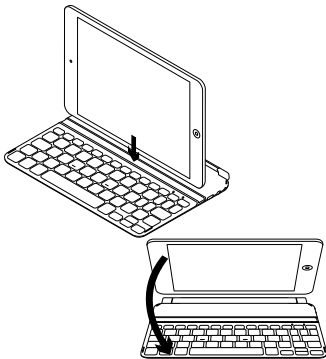

Connecting to a different iPad mini

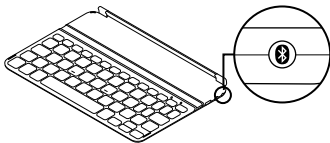

1. Make sure the Keyboard is turned on.
2. Check that your iPad mini's Bluetooth feature is on. Select Settings > Bluetooth > On.
3. Press the Bluetooth Connect Button. The Keyboard is discoverable for 3 min.
4. Select "Ultrathin Keyboard Mini" on the iPad mini's Devices menu.
5. If your iPad mini requests a PIN, enter the code using the Keyboard and not your iPad mini's virtual keyboard. After the Bluetooth connection is made, the Bluetooth light turns on, and then it turns off.
6. Place the new iPad mini on the Keyboard.

Troubleshooting

The Keyboard does not work

- Press any key to wake the Keyboard from sleep mode.
- Turn the Keyboard Off and then back On.
- Recharge the internal batteries. For more information, refer to "Charge the batteries."
- Re-establish the Bluetooth connection between the Keyboard and iPad mini.
- Verify that iPad mini's Bluetooth feature is turned on.
- Choose "Ultrathin Keyboard Mini" from the Devices menu on your iPad mini. The Bluetooth light turns on after the Bluetooth connection is made.

What do you think?

Please take a minute to tell us.

Thank you for purchasing our product.

www.logitech.com/ithink

Battery disposal at product end of life

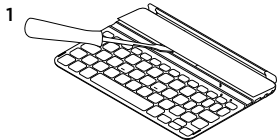

1. Pry off top cover of keyboard with screwdriver.

2. Detach battery from circuit board and remove battery.

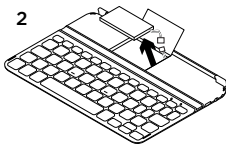

3. Dispose of your product and its battery according to local laws.



Présentation du produit

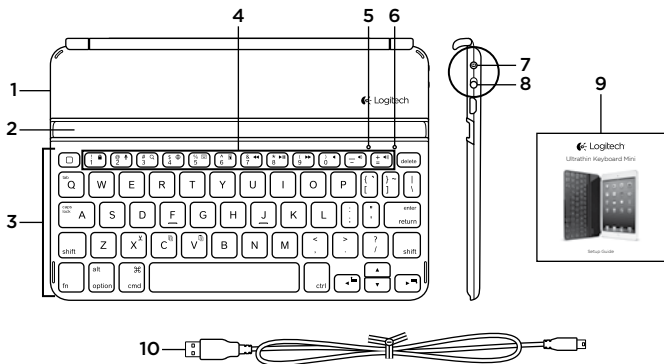

1. Étui de protection
2. Support pour iPad mini
3. Clavier
4. Touches de fonction
5. Témoin lumineux Bluetooth®
6. Témoin d'état
7. Bouton de connexion Bluetooth
8. Commutateur Marche/Arrêt
9. Documentation
10. Câble de charge micro-USB

Installation du produit

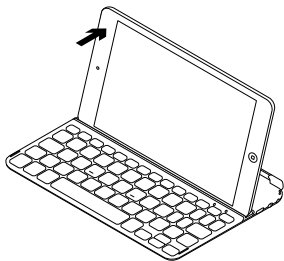
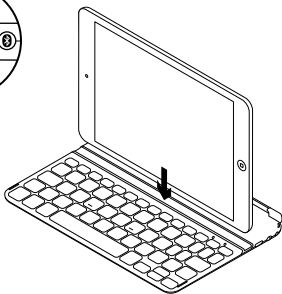
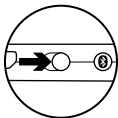

1. Mettez le clavier sous tension:

- La détection Bluetooth démarre automatiquement et dure 15 minutes. Le témoin lumineux Bluetooth clignote.
- Si le témoin d'état s'allume brièvement en rouge, rechargez la batterie. Pour plus d'informations, reportez-vous à la section Chargement de la batterie.

2. Vérifiez que la fonction Bluetooth est activée sur votre iPad mini. Sélectionnez Paramètres > Bluetooth > Activé.

3. Sélectionnez Ultrathin Keyboard Mini dans la liste des dispositifs de l'iPad mini.

4. Si votre iPad mini vous demande un code PIN, saisissez ce code à l'aide du clavier (et non du clavier virtuel de l'iPad mini). Une fois la connexion Bluetooth établie, le témoin lumineux Bluetooth s'allume brièvement avant de s'éteindre.

5. Placez l'iPad mini en position paysage sur le clavier.

Chargement de la batterie du clavier

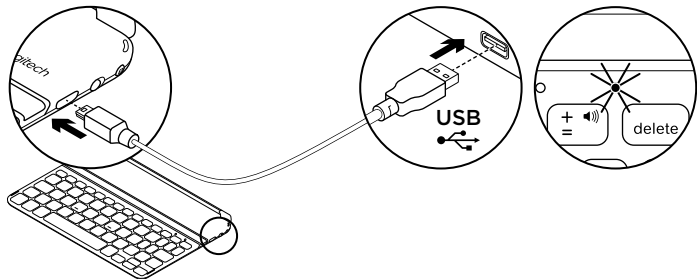

1. Branchez l'une des extrémités du câble micro-USB sur un port de charge, et l'autre sur le port USB de votre ordinateur.
Vous pouvez également utiliser un chargeur USB de 5 V, tel que celui fourni avec votre iPad mini, à condition que la puissance nominale en sortie soit d'au moins 500 mA.
Le témoin d'état clignote en vert pendant le chargement de la batterie.
2. Rechargez la batterie jusqu'à ce que le témoin d'état affiche une lumière verte continue.

Informations sur la batterie:

- Chargée au maximum, l'autonomie de la batterie peut durer jusqu'à trois mois dans le cas d'une utilisation du clavier moyenne de deux heures par jour.
- Rechargez la batterie lorsque le témoin d'état s'allume brièvement en rouge après la mise sous tension du clavier.
- Lorsque vous n'utilisez pas le clavier, éteignez-le pour préserver la batterie.
- Le clavier passe en mode de veille après une certaine durée d'inactivité. Appuyez sur n'importe quelle touche pour le réactiver.

Pages Produits

Des informations supplémentaires et une assistance en ligne sont disponibles pour votre produit. Prenez le temps de visiter les pages Produits pour en savoir plus sur votre nouveau clavier.

Parcourez les articles en ligne pour obtenir de l'aide en matière de configuration, des conseils d'utilisation ou des informations sur les fonctions supplémentaires.

Discutez avec d'autres utilisateurs sur nos forums communautaires pour demander des conseils, poser des questions et partager des solutions.

Dans les pages Produits, vous trouverez un large éventail de contenu:

- Didacticiels
- Dépannage
- Communauté d'entraide
- Documentation en ligne
- Informations sur la garantie
- Pièces de rechange (si disponibles)

Accédez au site www.logitech.com/support/ultrathinkeyboardmini

Utilisation du produit

Caractéristiques du produit



Accueil

Afficher l'écran d'accueil de l'iPad mini



Fn + 1 = Verrouiller l'écran

Verrouiller/Déverrouiller l'écran de l'iPad mini



Fn + 2 = Siri

Siri permet d'envoyer des messages, de programmer des réunions, d'effectuer des appels téléphoniques et autres opérations par commande vocale



Fn + 3 = Rechercher

Remarque: disponible uniquement pour iPad mini avec iOS 6 ou antérieur.



Fn + 4 = Changer de langue

Changer la langue du clavier



Fn + 5 = Clavier virtuel

Afficher/Masquer le clavier virtuel



Fn + 6 = Diaporama

Remarque: disponible uniquement pour iPad mini avec iOS 6 ou antérieur.



Fn + 7 = Piste précédente



Fn + 8 = Lecture/Pause



Fn + 9 = Piste suivante



Fn + 0 = Sourdine



Fn + tiret = Volume -



Fn + plus = Volume +



Fn + X = Couper



Fn + C = Copier



Fn + V = Coller



Fn + curseur gauche = Sélection gauche

Sélectionner du texte en partant de la gauche, mot par mot



Fn + curseur droite = Sélection droite

Sélectionner du texte en partant de la droite, mot par mot

Fn + barre d'espace =
Changement d'application

Remarque: Touches de fonction Pour utiliser une fonction, maintenez la touche Fn enfoncée et appuyez sur une des touches répertoriées ci-dessus.

Indications du témoin d'état

Témoin	Description
Vert clignotant	La batterie est en cours de charge.
Vert	La batterie est entièrement chargée (100%).
Rouge	Le niveau de charge de la batterie est faible (inférieur à 10%). Rechargez la batterie.

Indications du témoin Bluetooth

Témoin	Description
Témoin clignotant	Rapide: la coque clavier est en mode de détection et prête à être couplée. Lent: la coque clavier tente de se reconnecter à votre iPad mini.
Lumière continue	Le couplage ou la reconnexion Bluetooth sont effectifs.

Stockage de l'iPad mini en cas de déplacement

1. Retirez l'iPad mini du clavier.
2. Faites pivoter l'iPad mini, l'écran orienté vers le bas, de sorte à placer le bouton d'accueil à droite.
3. Placez l'iPad mini sur le clavier. Une fixation aimantée permet de maintenir l'iPad mini.

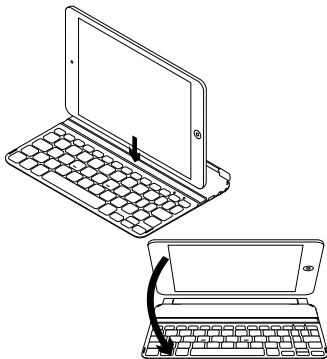

Connexion à un autre iPad mini

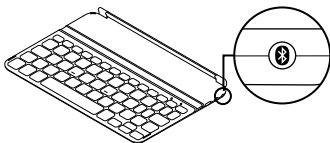

1. Vérifiez que le clavier est sous tension.
2. Vérifiez que la fonction Bluetooth est activée sur votre iPad mini. Sélectionnez Paramètres > Bluetooth > Activé.
3. Appuyez sur le bouton de connexion Bluetooth. Le clavier est en mode de détection pendant trois minutes.
4. Sélectionnez Ultrathin Keyboard Mini dans la liste des dispositifs de l'iPad mini.
5. Si votre iPad mini vous demande un code PIN, saisissez ce code à l'aide du clavier (et non du clavier virtuel de l'iPad mini). Une fois la connexion Bluetooth établie, le témoin lumineux Bluetooth s'allume brièvement avant de s'éteindre.
6. Placez le nouvel iPad mini sur le clavier.

Dépannage

Le clavier ne fonctionne pas

- Appuyez sur une touche du clavier pour quitter le mode veille.
- Mettez le clavier hors tension puis sous tension.
- Rechargez la batterie interne. Pour plus d'informations, reportez-vous à la section Chargement de la batterie.
- Rétablissez la connexion Bluetooth entre le clavier et l'iPad mini.
- Vérifiez que la fonction Bluetooth est activée sur l'iPad mini.
- Sélectionnez Ultrathin Keyboard Mini dans le menu des dispositifs sur votre iPad mini. Une fois la connexion Bluetooth établie, le témoin lumineux Bluetooth s'allume.

Qu'en pensez-vous?

Veuillez prendre quelques minutes pour nous faire part de vos commentaires. Nous vous remercions d'avoir acheté notre produit.

www.logitech.com/ithink

Recyclage de la batterie à la fin du cycle de vie du produit

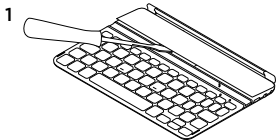

1. Retirez le couvercle du clavier à l'aide d'un tournevis.

2. Détachez la batterie et retirez-la.

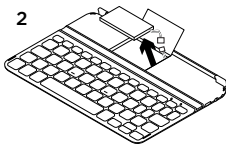

3. Mettez au rebut le produit et sa batterie conformément à la législation locale.



Ken uw product

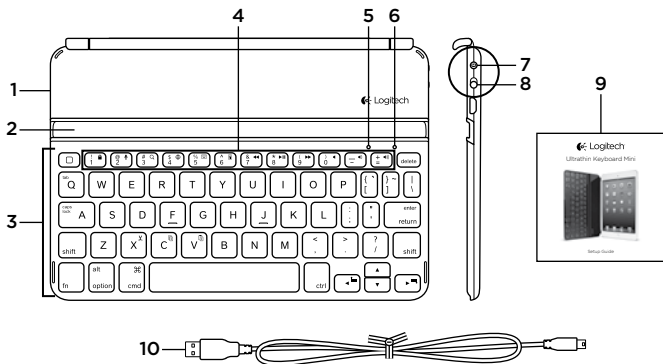

1. Beschermende klep
2. iPad mini-houder
3. Toetsenbord
4. Functietoetsen
5. Bluetooth®-lampje

6. Statuslampje
7. Bluetooth-verbindingknopje
8. Aan-uitschakelaar
9. Documentatie
10. Micro-USB-oplaadkabel

Uw product instellen

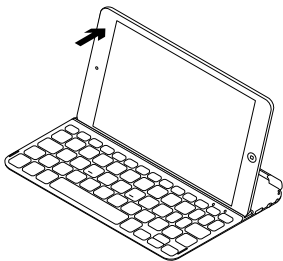
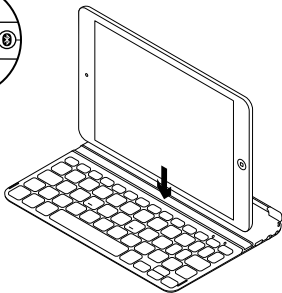
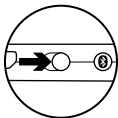

1. Zet het toetsenbord aan:

- De Bluetooth-detectie start automatisch en blijft 15 minuten doorgaan. Het Bluetooth-lampje knippert.
- Als het statuslampje kort rood oplicht, moet u de batterijen opladen. Zie 'De batterijen opladen' voor meer informatie.

2. Controleer of de Bluetooth-functie van uw iPad mini is ingeschakeld.

Selecteer Instellingen > Bluetooth > Aan.

3. Selecteer 'Ultrathin Keyboard Mini' in het menu Apparaten van de iPad mini.

4. Als uw iPad mini om een pincode vraagt, voert u de code in via het toetsenbord en niet via het virtuele toetsenbord van uw iPad mini. Nadat de Bluetooth-verbinding tot stand is gebracht, gaat het Bluetooth-lampje even aan en daarna weer uit.

5. Plaats de iPad mini in liggende positie op het toetsenbord.

De batterij van het toetsenbord opladen

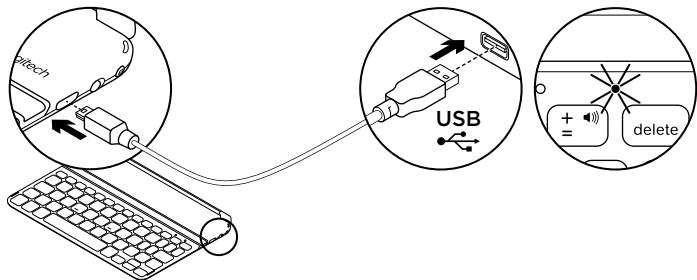

1. Sluit het ene uiteinde van de micro-USB-kabel aan op de oplaadpoort en sluit het andere uiteinde aan op een USB-poort van uw computer.

U kunt ook een USB-oplader van 5 V gebruiken, zoals de oplader die bij uw iPad mini wordt meegeleverd, mits de stroomuitvoer ten minste 500 mA is.

Het statuslampje knippert groen wanneer de batterij wordt opgeladen.

2. Laad de batterij op tot het statuslampje groen blijft branden.

Batterijgegevens:

- Een volledig opgeladen batterij levert ongeveer 3 maanden stroom wanneer het toetsenbord ongeveer 2 uur per dag wordt gebruikt.
- Als het statuslampje kort rood oplicht nadat het toetsenbord is ingeschakeld, moet de batterij worden opgeladen.
- Schakel het toetsenbord uit wanneer u het niet gebruikt om batterijvermogen te besparen.
- Het toetsenbord wordt in de slaapstand gezet als het aanstaat maar niet wordt gebruikt. Druk op een willekeurige toets om deze uit de slaapstand te halen.

Ga naar Product centraal

Online vindt u meer informatie over en ondersteuning voor uw product.

Neem even de tijd om naar Product centraal te gaan om meer te weten te komen over uw nieuwe toetsenbord.

Blader door onlineartikelen voor hulp bij de set-up, gebruikstips of informatie over extra functies.

Kom in contact met andere gebruikers in onze communityforums om advies te krijgen, vragen te stellen en oplossingen te delen.

Bij Product centraal vindt u een breed scala aan inhoud:

- Studielessen
- Problemen oplossen
- Ondersteuningscommunity
- Onlinedocumentatie
- Garantie-informatie
- Reserveonderdelen (indien beschikbaar)

Ga naar www.logitech.com/support/ultrathinkeyboardmini

Uw product gebruiken

Productfuncties



Start

Geeft het startscherm van de iPad mini weer



Fn + 1 = Scherm vergrendelen

Vergrendelt of ontgrendelt het scherm van de iPad mini



Fn + 2 = Siri

Met Siri kunt u stemopdrachten geven om berichten te verzenden, vergaderingen te plannen, gesprekken te starten en meer



Fn + 3 = Zoeken

N.B. Alleen beschikbaar voor iPad mini met iOS 6 of eerder.



Fn + 4 = Taal wisselen

Wisselt de taal van het toetsenbord



Fn + 5 = Virtueel toetsenbord

Geeft het virtuele toetsenbord weer of verbergt het



Fn + 6 = Diavoorstelling

N.B. Alleen beschikbaar voor iPad mini met iOS 6 of eerder.



Fn + 7 = Vorig nummer



Fn + 8 = Afspelen/pauzeren



Fn + 9 = Volgend nummer



Fn + 0 = Dempen



Fn + streepje = Volume omlaag



Fn + plus = Volume omhoog



Fn + X = Knippen



Fn + C = Kopiëren



Fn + V = Plakken



Fn + Linkercursor = Selectie links

Selecteert de tekst aan de linkerkant, woord voor woord



Fn + Rechtercursor = Selectie rechts

Selecteert de tekst aan de rechterkant, woord voor woord

**Fn + spatie =
tussen toepassingen schakelen**

N.B. **Functietoetsen** Houd voor gebruik de Fn-toets ingedrukt en druk vervolgens op een van de bovenstaande toetsen.

Indicaties van het statuslampje

Lampje	Beschrijving
Knippert groen	De batterij wordt opgeladen.
Groen	De batterij is volledig opgeladen (100%).
Rood	Batterijvermogen is laag (minder dan 10%). Laad de batterij op.

Bluetooth-aanduidingen

Lampje	Beschrijving
Knippert	Snel: De Keyboard Cover bevindt zich in detectiemodus, gereed voor koppeling. Langzaam: De Keyboard Cover probeert opnieuw verbinding te maken met uw iPad mini.
Brandt onafgebroken	Bluetooth-koppeling of opnieuw verbinden is gelukt.

De iPad mini opbergen om mee te nemen

1. Til de iPad mini uit het toetsenbord.
2. Roteer de iPad mini, met het scherm omlaag, zodat de start-knop zich rechts bevindt.
3. Plaats de iPad mini op het toetsenbord.
De iPad mini wordt op zijn plaats gehouden door een magnetisch klemmetje.

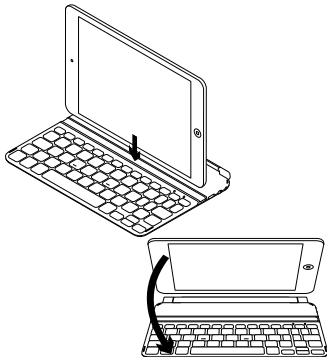

Verbinding maken met een andere iPad mini

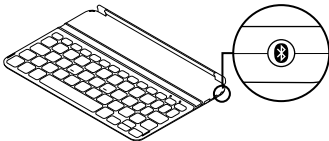

1. Controleer of het toetsenbord aanstaat.
2. Controleer of de Bluetooth-functie van uw iPad mini is ingeschakeld. Selecteer Instellingen > Bluetooth > Aan.
3. Druk op het Bluetooth-verbindingssymbool. Het toetsenbord kan 3 minuten lang gedetecteerd worden.
4. Selecteer 'Ultrathin Keyboard Mini' in het menu Apparaten van de iPad mini.
5. Als uw iPad mini om een pincode vraagt, voert u de code in via het toetsenbord en niet via het virtuele toetsenbord van uw iPad mini. Nadat de Bluetooth-verbinding tot stand is gebracht, gaat het Bluetooth-lampje even aan en daarna weer uit.
6. Plaats de nieuwe iPad mini op het toetsenbord.

Problemen oplossen

Het toetsenbord werkt niet

- Druk op een willekeurige toets om het toetsenbord uit de slaapstand te halen.
- Zet het toetsenbord uit en dan weer aan.
- Laad de interne batterijen op. Zie 'De batterijen opladen' voor meer informatie.
- Breng de Bluetooth-verbinding tussen het toetsenbord en de iPad mini opnieuw tot stand.
- Controleer of de Bluetooth-functie van de iPad mini is ingeschakeld.
- Kies 'Ultrathin Keyboard Mini' uit het menu Apparaten van uw iPad mini. Nadat de Bluetooth-verbinding tot stand is gebracht, gaat het Bluetooth-lampje branden.

Wat denkt u?

Neem even de tijd om ons uw mening te geven. Hartelijk dank voor de aanschaf van ons product.

www.logitech.com/ithink

Weggoien van batterijen aan het eind van de productlevensduur

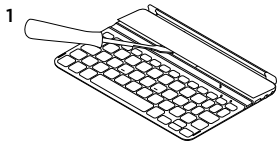

1. Verwijder de bovenste klep van het toetsenbord met behulp van een schroevendraaier.

2. Maak de batterij los van de printplaat en verwijder de batterij.

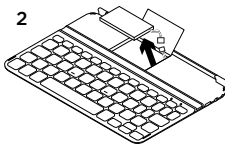

3. Gooi uw product en de bijbehorende batterij volgens plaatselijke wetten weg.



Γνωριμία με το προϊόν

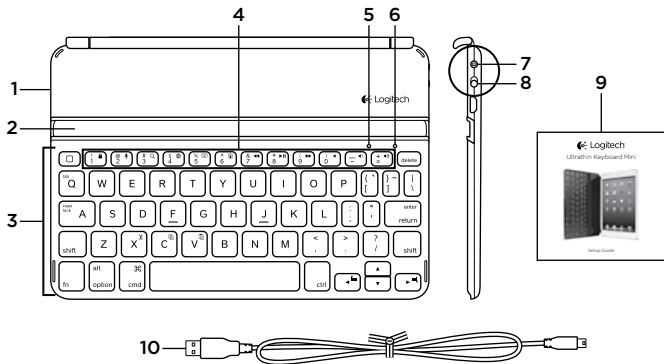

1. Προστατευτικό κάλυμμα
2. Βάση στήριξης για iPad mini
3. Πληκτρολόγιο
4. Πλήκτρα λειτουργίας
5. Φωτεινή ένδειξη Bluetooth®
6. Φωτεινή ένδειξη κατάστασης
7. Κουμπί σύνδεσης Bluetooth
8. Διακόπτης ενεργοποίησης/απενεργοποίησης
9. Τεκμηρίωση
10. Καλώδιο φόρτισης Micro-USB

Ρύθμιση του προϊόντος

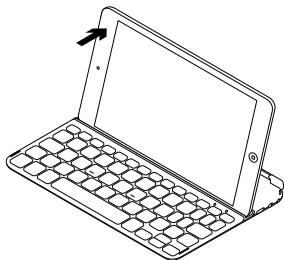
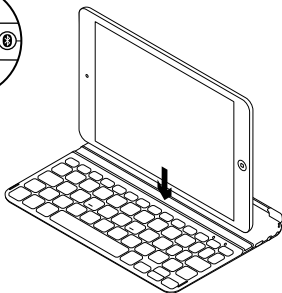
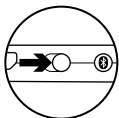

1. Ενεργοποιήστε το πληκτρολόγιο:

- Ξεκινά αυτόματα η διαδικασία εντοπισμού Bluetooth και συνεχίζει για 15 λεπτά. Η φωτεινή ένδειξη Bluetooth αναβοσβήνει.
- Αν η φωτεινή ένδειξη κατάσταση ανάψει για λίγο με κόκκινο χρώμα, φορτίστε τις μπαταρίες. Για περισσότερες πληροφορίες, ανατρέξτε στην ενότητα «Φόρτιση των μπαταριών».

2. Βεβαιωθείτε ότι η λειτουργία Bluetooth του iPad mini είναι ενεργοποιημένη. Επιλέξτε το στοιχείο Ρυθμίσεις > Bluetooth > Ενεργό.

3. Επιλέξτε «Ultrathin Keyboard Mini» (Πληκτρολόγιο Ultrathin Mini) στο μενού Συσκευές του iPad mini.

4. Αν το iPad mini ζητήσει κάποιο PIN, εισαγάγετε τον κωδικό χρησιμοποιώντας το πληκτρολόγιο και όχι το εικονικό πληκτρολόγιο του iPad mini. Μόλις ολοκληρωθεί η σύνδεση Bluetooth, η φωτεινή ένδειξη Bluetooth ανάβει και, στη συνέχεια, σβήνει.

5. Τοποθετήστε το iPad mini οριζόντια στο πληκτρολόγιο.

Φόρτιση της μπαταρίας του πληκτρολογίου

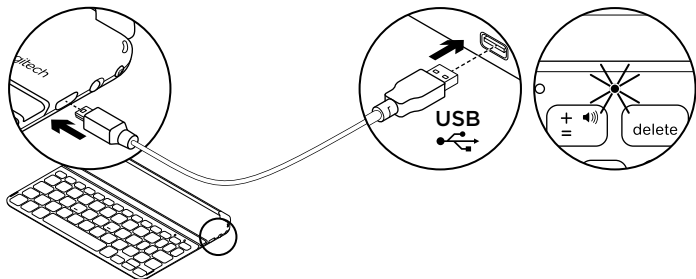

1. Συνδέστε το ένα άκρο του καλωδίου micro-USB στη θύρα φόρτισης και το άλλο άκρο σε μία θύρα USB στον υπολογιστή σας. Εναλλακτικά, μπορείτε να χρησιμοποιήσετε ένα φορτιστή USB 5 V, όπως αυτός που σας παρέχεται με το iPad mini, υπό την προϋπόθεση ότι η ονομαστική τιμή ισχύος εξόδου δεν υπερβαίνει τα 500 mA. Όσο διαρκεί η φόρτιση της μπαταρίας, η φωτεινή ένδειξη κατάστασης αναβοσβήνει με πράσινο χρώμα.
2. Φορτίστε την μπαταρία μέχρι η φωτεινή ένδειξη κατάστασης να ανάψει σταθερά με πράσινο χρώμα.

Πληροφορίες για τη μπαταρία:

- Μια πλήρως φορτισμένη μπαταρία παρέχει περίπου 3 μήνες λειτουργίας, δεδομένου ότι το πληκτρολόγιο χρησιμοποιείται περίπου 2 ώρες κάθε μέρα.
- Φορτίστε την μπαταρία αν η φωτεινή ένδειξη κατάστασης ανάψει για λίγο με κόκκινο χρώμα μετά την ενεργοποίηση του πληκτρολογίου.
- Απενεργοποιήστε το πληκτρολόγιο όταν δεν το χρησιμοποιείτε για να εξοικονομήσετε μπαταρία.
- Το πληκτρολόγιο εισέρχεται σε λειτουργία αναστολής στην περίπτωση που είναι ενεργοποιημένο αλλά δεν χρησιμοποιείται. Πιέστε οποιοδήποτε πλήκτρο για να το ενεργοποιήσετε.

Μετάβαση στο Κέντρο προϊόντων

Περισσότερες πληροφορίες και υποστήριξη για το προϊόν σας μπορείτε να βρείτε στο Internet.

Αφιερώστε λίγο χρόνο και επισκεφθείτε το Κέντρο προϊόντων, για να μάθετε περισσότερα σχετικά με το νέο σας πληκτρολόγιο.

Διαβάστε άρθρα στο διαδίκτυο για βοήθεια κατά τη ρύθμιση, συμβουλές χρήσης ή πληροφορίες σχετικά με τις πρόσθετες λειτουργίες.

Επικοινωνήστε με άλλους χρήστες στα Φόρουμ της κοινότητας για να λάβετε συμβουλές, να κάνετε ερωτήσεις και να μοιραστείτε λύσεις.

Στο Κέντρο προϊόντων θα βρείτε μια μεγάλη ποικιλία περιεχομένου:

- Οδηγοί εκμάθησης
- Αντιμέτωπιση προβλημάτων
- Κοινότητα υποστήριξης
- Τεκμηρίωση στο διαδίκτυο
- Πληροφορίες για την εγγύηση
- Ανταλλακτικά (όταν είναι διαθέσιμα)

Μεταβείτε στη διεύθυνση www.logitech.com/support/ultrathinkeyboardmini

Χρήση του προϊόντος

Χαρακτηριστικά προϊόντος



Fn + 0 = Πλήκτρο αρχικής οθόνης
Εμφανίζει την αρχική οθόνη του iPad mini.



Fn + 1 = Κλειδώμα οθόνης
Κλειδώνει ή ξεκλειδώνει την οθόνη του iPad mini



Fn + 2 = Siri
Με το Siri μπορείτε να χρησιμοποιείτε τη φωνή σας για να αποστέλλετε μηνύματα, να προγραμματίζετε ραντεβού, να πραγματοποιείτε τηλεφωνικές κλήσεις και πολλά άλλα



Fn + 3 = Αναζήτηση
Σημείωση: Διαθέσιμο μόνο για iPad mini με iOS 6 ή παλαιότερη έκδοση.



Fn + 4 = Εναλλαγή γλώσσας
Αλλάζει τη γλώσσα του πληκτρολογίου



Fn + 5 = Εικονικό πληκτρολόγιο
Εμφανίζει/αποκρύπτει το εικονικό πληκτρολόγιο



Fn + 6 = Παρουσίαση
Σημείωση: Διαθέσιμο μόνο για iPad mini με iOS 6 ή παλαιότερη έκδοση.



Fn + 7 = Προηγούμενο κομμάτι



Fn + 8 = Αναπαραγωγή/Παύση



Fn + 9 = Επόμενο κομμάτι



Fn + 0 = Σίγαση



Fn + παύλα = Μείωση έντασης



Fn + συν = Αύξηση έντασης



Fn + X = Αποκοπή



Fn + C = Αντιγραφή



Fn + V = Επικόλληση



Fn + Αριστερός δρομέας = Επιλογή αριστερά

Επιλέγει το κείμενο που υπάρχει στα αριστερά, λέξη προς λέξη



Fn + Δεξιός δρομέας = Επιλογή δεξιά
Επιλέγει το κείμενο που υπάρχει στα δεξιά, λέξη προς λέξη

Fn + Πλήκτρο Space = Εναλλαγή εφαρμογών

Σημείωση: Πλήκτρα λειτουργίας Για να τα χρησιμοποιήσετε, πιέστε παρατεταμένα το πλήκτρο Fn και, στη συνέχεια, πιέστε ένα από τα παραπάνω πλήκτρα.

Φωτεινές ενδείξεις κατάστασης

Λυχνία	Περιγραφή
Αναβοσβήνει με πράσινο χρώμα	Η μπαταρία φορτίζει.
Ανάβει σταθερά με πράσινο χρώμα	Η μπαταρία είναι πλήρως φορτισμένη (100%).
Κόκκινο χρώμα	Η ισχύς της μπαταρίας είναι χαμηλή (λιγότερο από 10%). Επαναφορτίστε τη μπαταρία.

Φωτεινές ενδείξεις Bluetooth

Λυχνία	Περιγραφή
Αναβοσβήνει	Γρήγορα: Το κάλυμμα του πληκτρολογίου βρίσκεται σε λειτουργία εντοπισμού, έτοιμο για ζεύξη. Αργά: Το κάλυμμα του πληκτρολογίου προσπαθεί να συνδεθεί ξανά με το iPad mini.
Σταθερά αναμμένη	Η ζεύξη ή η επανασύνδεση Bluetooth ήταν επιτυχής.

Αποθήκευση του iPad mini για μεταφορά

1. Ανασηκώστε το iPad mini από το πληκτρολόγιο.
2. Περιστρέψτε το iPad mini, τοποθετώντας την οθόνη προς τα κάτω, έτσι ώστε το κουμπί Αρχικής οθόνης να βρίσκεται στα δεξιά.
3. Τοποθετήστε το iPad mini στο πληκτρολόγιο. Ένα μαγνητικό κλιπ συγκρατεί το iPad mini στη θέση του.

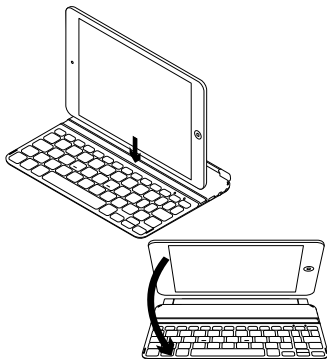

Σύνδεση σε άλλο iPad mini

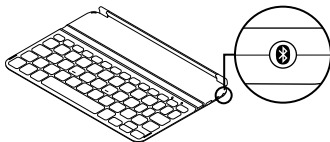

1. Βεβαιωθείτε ότι το πληκτρολόγιο είναι ενεργοποιημένο.
2. Βεβαιωθείτε ότι η λειτουργία Bluetooth του iPad mini είναι ενεργοποιημένη. Επιλέξτε το στοιχείο Ρυθμίσεις > Bluetooth > Ενεργό.
3. Πατήστε το κουμπί σύνδεσης Bluetooth. Το πληκτρολόγιο θα είναι ανιχνεύσιμο για 3 λεπτά.
4. Επιλέξτε «Ultrathin Keyboard Mini» (Πληκτρολόγιο Ultrathin Mini) στο μενού Συσκευές του iPad mini.
5. Αν το iPad mini ζητήσει κάποιο PIN, εισαγάγετε τον κωδικό χρησιμοποιώντας το πληκτρολόγιο και όχι το εικονικό πληκτρολόγιο του iPad mini. Μόλις ολοκληρωθεί η σύνδεση Bluetooth, η φωτεινή ένδειξη Bluetooth ανάβει και, στη συνέχεια, σβήνει.
6. Τοποθετήστε το νέο iPad mini στο πληκτρολόγιο.

Αντιμετώπιση προβλημάτων

Το πληκτρολόγιο δεν λειτουργεί

- Πιέστε ένα πλήκτρο για να ενεργοποιήσετε το πληκτρολόγιο από τη λειτουργία αναστολής.
- Απενεργοποιήστε και, στη συνέχεια, ενεργοποιήστε ξανά το πληκτρολόγιο.
- Επαναφορτίστε τις εσωτερικές μπαταρίες. Για περισσότερες πληροφορίες, ανατρέξτε στην ενότητα «Φόρτιση των μπαταριών».
- Δημιουργήστε ξανά τη σύνδεση Bluetooth μεταξύ του πληκτρολογίου και του iPad mini.
- Βεβαιωθείτε ότι η λειτουργία Bluetooth του iPad mini είναι ενεργοποιημένη.
- Επιλέξτε «Ultrathin Keyboard Mini» (Πληκτρολόγιο Ultrathin Mini) στο μενού Συσκευές του iPad mini σας. Μετά την πραγματοποίηση της σύνδεσης Bluetooth, η φωτεινή ένδειξη Bluetooth ανάβει.

Ποια είναι η γνώμη σας;

Αφιέρωστε λίγο χρόνο για να μας πείτε. Σας ευχαριστούμε για την αγορά του προϊόντος μας.

www.logitech.com/ithink

Απόρριψη της μπαταρίας στο τέλος του κύκλου ζωής του προϊόντος

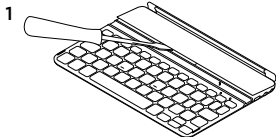

1. Αφαιρέστε το επάνω κάλυμμα του πληκτρολογίου με ένα κατσαβίδι.
2. Αποσυνδέστε την μπαταρία από την πλακέτα του κυκλώματος και αφαιρέστε την.

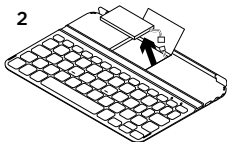

3. Απορρίψτε το προϊόν και την μπαταρία σύμφωνα με την τοπική νομοθεσία.



Знакомство с продуктом

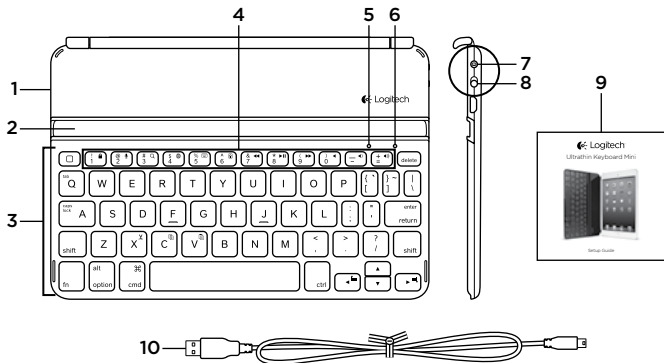

1. Защитная крышка
2. Штатив для iPad mini
3. Клавиатура
4. Функциональные клавиши
5. Световой индикатор Bluetooth®
6. Индикатор состояния
7. Кнопка подключения Bluetooth
8. Выключатель питания
9. Документация
10. Кабель питания микро-USB

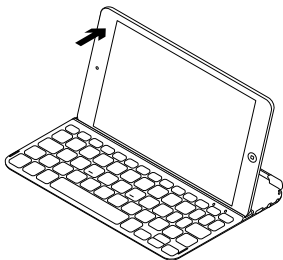
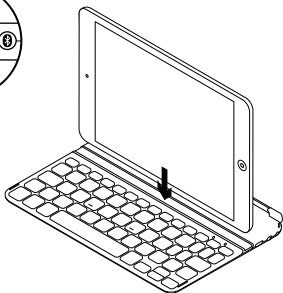
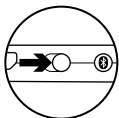

1. Включите клавиатуру.

- Процесс обнаружения Bluetooth-устройств запускается автоматически и продолжается в течение 15 минут. Световой индикатор Bluetooth начнет мигать.
- Если индикатор состояния на короткое время становится красным, требуется зарядить батареи. Дополнительные сведения см. в разделе «Зарядка батарей».

2. Убедитесь, что функция

Bluetooth на iPad mini включена. Выберите Settings > Bluetooth > On (Настройки > Bluetooth > Вкл.).

3. В меню Устройства на iPad mini выберите пункт Ultrathin Keyboard Mini.

4. Если на iPad mini будет запрошен PIN-код, введите его, используя новую клавиатуру, а не виртуальную клавиатуру iPad mini.

По завершении установки Bluetooth-соединения индикатор Bluetooth включится, а затем погаснет.

5. Разместите iPad mini на клавиатуре в горизонтальном положении.

Зарядка батареи клавиатуры

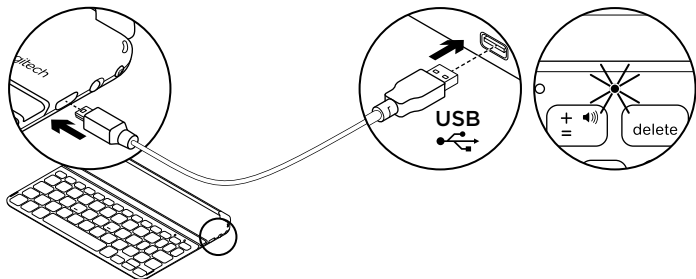

1. Подключите один конец кабеля микро-USB к порту для зарядки, а другой его конец — к USB-порту на компьютере.

Также можно использовать зарядное устройство (5 В) с USB-разъемом, которое поставляется в комплекте с устройством iPad mini, если выходная мощность составляет по крайней мере 500 мА.

Во время зарядки батареи индикатор состояния мигает зеленым цветом.

2. Заряжайте батарею, пока индикатор состояния не начнет непрерывно светиться зеленым цветом.

Сведения о батареях

- Полного заряда батареи достаточно для работы клавиатуры в течение примерно трех месяцев при режиме работы по два часа в день.
- Если при включении клавиатуры индикатор состояния на короткое время становится красным, зарядите батарею.
- В целях экономии заряда батарей клавиатуру следует отключать, когда она не используется.
- Включенная клавиатура переходит в режим сна, если она не используется в течение определенного времени. Для выхода из режима сна нажмите любую клавишу.

Посетите Центр продуктов

Центр продуктов содержит дополнительные сведения и информацию о поддержке для вашего продукта. Уделите минуту, чтобы посетить раздел «Центр продукции» и узнать больше о вашей новой клавиатуре.

Ознакомьтесь с интернет-статьями, чтобы получить помощь в установке, советы или сведения о дополнительных функциях.

Присоединитесь к другим пользователям на форумах сообщества, чтобы получить совет, задать вопросы и поделиться сведениями о решении проблем.

В разделе «Центр продуктов» имеется обширный набор материалов по различным темам.

- Уроки
- Устранение неполадок
- Сообщество поддержки
- Интернет-документация
- Сведения о гарантии
- Запасные части (при их доступности)

Посетите веб-страницу www.logitech.com/support/ultrathinkeyboardmini

Использование продукта

Функции продукта



Home =
Отображение домашнего экрана iPad mini



Fn + 1 = Блокировка экрана
Блокировка или разблокировка экрана iPad mini



Fn + 2 = Siri
Электронный помощник Siri позволяет с помощью голоса выполнять отправку сообщений, планирование встреч, звонки по телефону и многое другое



Fn + 3 = Поиск
Примечание. Только для iPad mini с iOS 6.0 или более ранней версии.



Fn + 4 = Переключение языка
Переключение языка ввода клавиатуры



Fn + 5 = Виртуальная клавиатура
Отображение или скрытие виртуальной клавиатуры



Fn + 6 = Слайд-шоу
Примечание. Только для iPad mini с iOS 6.0 или более ранней версии.



Fn + 7 = Предыдущая композиция



Fn + 8 = Воспроизведение/пауза



Fn + 9 = Следующая композиция



Fn + 0 = Отключение звука



Fn + дефис (-) = Уменьшение громкости



Fn + плюс (+) = Увеличение громкости



Fn + X = Вырезать



Fn + C = Копировать



Fn + V = Вставить



Fn + стрелка влево = Выбор слева
Выбор текста слева, слово за словом



Fn + стрелка вправо = Выбор справа
Выбор текста справа, слово за словом

Fn + пробел = переключение между приложениями

Примечание. Функциональные клавиши Для использования нажмите и удерживайте клавишу Fn, а затем — одну из перечисленных выше клавиш.

Значения цветов индикатора состояния

Индикатор	Описание
Мигающий зеленый	Батарея заряжается.
Немигающий зеленый	Батарея полностью заряжена (100%).
Красный	Низкий уровень заряда батареи (менее 10%). Перезарядите батарею.

Световой индикатор Bluetooth

Индикатор	Описание
Мигание	Быстрое: клавиатура находится в режиме обнаружения и готова к сопряжению. Медленное: клавиатура пытается восстановить соединение с iPad mini.
Непрерывное свечение	Сопряжение или восстановление соединения Bluetooth выполнено.

Хранение iPad mini в поездках

1. Снимите iPad mini с клавиатуры.
2. Переверните iPad mini экраном вниз, затем поверните его так, чтобы кнопка Home находилась справа.
3. Поместите iPad mini на клавиатуру. iPad mini удерживается на месте с помощью магнитного фиксатора.

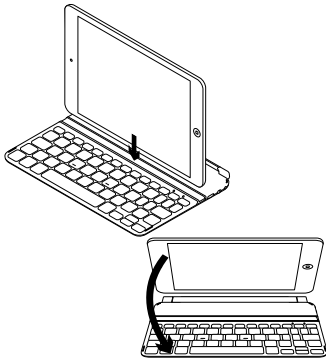

Подключение к другому iPad mini

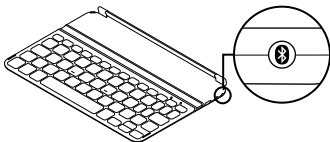

1. Убедитесь, что клавиатура включена.
2. Убедитесь, что функция Bluetooth на iPad mini включена. Выберите Settings > Bluetooth > On (Настройки > Bluetooth > Вкл.).
3. Нажмите кнопку установки Bluetooth-соединения. Клавиатура доступна для обнаружения в течение 3 мин.
4. В меню Устройства на iPad mini выберите пункт Ultrathin Keyboard Mini.
5. Если на iPad mini будет запрошен PIN-код, введите его, используя новую клавиатуру, а не виртуальную клавиатуру iPad mini. По завершении установки Bluetooth-соединения индикатор Bluetooth включится, а затем погаснет.
6. Разместите новый iPad mini на клавиатуре.

Устранение неполадок

Клавиатура не работает

- Нажмите любую клавишу, чтобы вывести клавиатуру из режима сна.
- Выключите клавиатуру, а затем снова включите ее.
- Перезарядите встроенные батареи. Дополнительные сведения см. в разделе «Зарядка батарей».
- Снова установите Bluetooth-соединение между клавиатурой и iPad mini.
- Убедитесь, что функция Bluetooth на iPad mini включена.
- В меню Устройства на iPad mini выберите пункт Ultrathin Keyboard Mini. После установки Bluetooth-соединения включится индикатор Bluetooth.

Каковы ваши впечатления?

Пожалуйста, уделите минуту, чтобы поделиться с нами своим мнением. Благодарим вас за приобретение нашего продукта!

www.logitech.com/ithink

Утилизация аккумулятора по окончании срока службы продукта

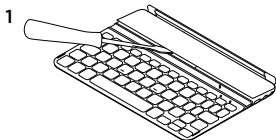

1. Удалите верхнюю крышку клавиатуры с помощью отвертки.
2. Отключите батарею от электрического разъема и выньте ее.

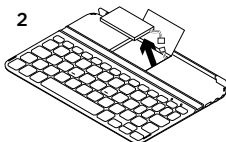

3. Утилизируйте продукт и батарею в соответствии с действующим местным законодательством.



A termék ismertetése

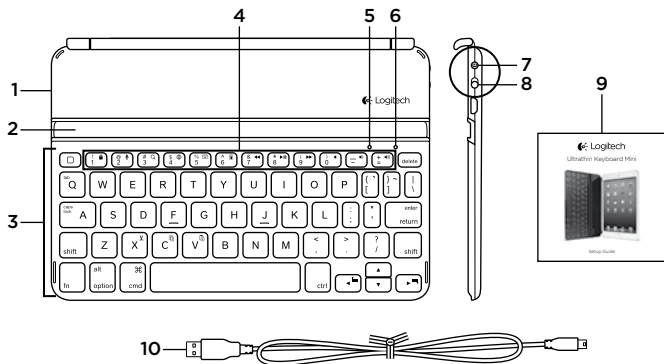

1. Védőfedél
2. iPad mini tartó
3. Billentyűzet
4. Funkcióbillentyűk
5. Bluetooth® állapotjelző
6. Állapotjelző LED
7. Bluetooth-csatlakoztató gomb
8. Tápkapcsoló
9. Dokumentáció
10. Mikro-USB töltőkábel

A termék üzembe helyezése

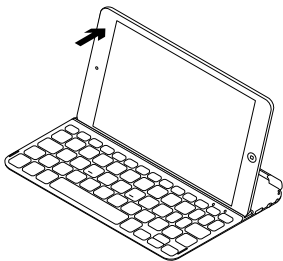
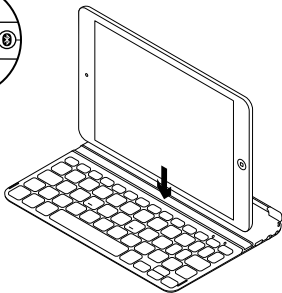
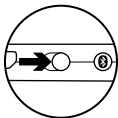

1. Kapcsolja be a billentyűzetet:

- A Bluetooth-észlelés automatikusan elindul, és 15 percen át működik. A Bluetooth állapotjelzője villogni kezd.
- Ha az állapotjelző LED rövid ideig pirosra vált, töltsse fel az akkumulátort. Tovább információért lásd „Az akkumulátorok feltöltése” című fejezetet.

2. Győződjön meg róla, hogy az iPad mini Bluetooth funkciója be van kapcsolva. Válassza a Beállítások > Bluetooth > Be menüpontot.

3. Válassza az „Ultrathin Keyboard Mini” eszközt az iPad mini Eszközök menüjében.

4. Ha az iPad mini PIN kódot kér, akkor azt az iPad mini virtuális billentyűzete helyett billentyűzet segítségével adja meg. Miután a Bluetooth-kapcsolat létrejött, az állapotjelző LED rövid időre kékre vált, majd kialszik.

5. Helyezze az iPad mini készüléket fekvő helyzetben a billentyűzetre.

A billentyűzet akkumulátorának feltöltése

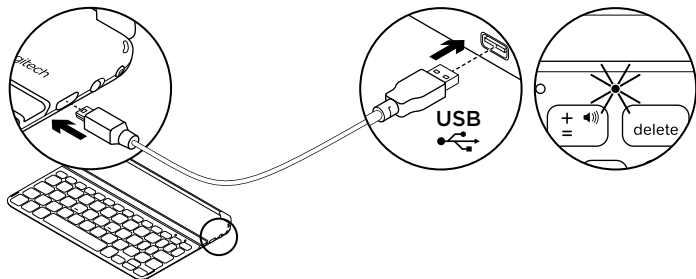

1. Csatlakoztassa a mikro-USB-kábel egyik végét a töltőportba, a másikat pedig a számítógép egyik USB-portjához. Alternatívaként 5 voltos (például az iPad mini mellékelt), legalább 500 mA kimeneti teljesítményű USB-töltő is használható. Töltés közben az állapotjelző LED zölden villog.
2. Addig töltsé az akkumulátort, amíg az állapotjelző LED folyamatos zöld fénnel nem világít.

Az akkumulátor adatai:

- A teljesen feltöltött akkumulátor a billentyűzet napi átlag két óras használata mellett három hónapra elegendő tápellátást biztosít.
- Ha az állapotjelző fény a billentyűzet bekapcsolását követően rövid ideig pirosra vált, töltsé fel az akkumulátort.
- Ha nem használja a billentyűzetet, kapcsolja ki, mert ezzel energiát takaríthat meg.
- Ha bekapcsolt állapotban nem használják, a billentyűzet alvó üzemmódba vált. A felébresztéshez nyomjon le egy billentyűt.

A Product Central (termékközpont) felkeresése

A termékközpontban a termékre vonatkozó további online információk és támogatás érhető el. Keresse fel a termékközpontot, ahol még többet tudhat meg a billentyűzetről.

Az internetes cikkekben tallózva az üzembe helyezésre vonatkozó súgót, használati tanácsokat és további funkciók információit találja.

Közösségi fórumainkon kapcsolatba léphet más felhasználókkal, és tanácsokat kérhet, kérdéseket tehet fel, illetve megoszthatja velük megoldásait.

A termékközpontban az alábbiak széles választékát találja:

- Gyakorlótémakörök
- Hibaelhárítás
- Támogatási közösség
- Online dokumentáció
- Garanciaadatok
- Tartalékalkatrészek
(ahol rendelkezésre állnak)

Keresse fel a www.logitech.com/support/ultrathinkeyboardmini webhelyet.

A termék használata

Termékjellemzők



Kezdőképernyő

Megjeleníti az iPad mini kezdőképernyőjét.



Fn + Delete = Képernyő zárolása

Zárolja vagy feloldja az iPad mini képernyőjét.



Fn + 2 = Siri

A Siri szolgáltatás használatával többek között üzeneteket küldhet, értekezleteket ütemezhet és hívást indíthat, mindezt a saját hangjával.



Fn + 3 = Keresés

Megjegyzés: Csak iOS 6 vagy korábbi rendszerű iPad mini készülékekhez érhető el.



Fn + 4 = Nyelv váltása

Átváltja a billentyűzet nyelvét.



Fn + 5 = Virtuális billentyűzet

Megjeleníti/elrejtja a virtuális billentyűzetet.



Fn + 6 = Diavetítés

Megjegyzés: Csak iOS 6 vagy korábbi rendszerű iPad mini készülékekhez érhető el.



FN + 7 = Előző szám



Fn + 8 = Lejátszás/szünet



FN + 9 = Következő szám



Fn + 0 = Némítás



Fn + mínuszjel = Hangerő le



Fn + pluszjel = Hangerő fel



Fn + X = Kívágás



Fn + C = Másolás



Fn + V = Beillesztés



Fn + 4 = Kijelölés balra

Szóról szóra kijelöli a balra lévő szöveget.



Fn + 5 = Kijelölés jobbra

Szóról szóra kijelöli a jobbra lévő szöveget.

Fn + szóköz =

Váltás az alkalmazások között

Megjegyzés: **Funkcióbillentyűk** Használatukhoz hosszan nyomja le az Fn billentyűt, majd nyomja le az fenti billentyűk egyikét.

Az állapotjelző LED jelzései

Világítás	Leírás
Zöld villogás	Az akkumulátor töltődik.
Folyamatos zöld fény	Az akkumulátor teljesen fel van töltve (100%).
Piros	Az akkumulátor töltöttsége alacsony (kisebb, mint 10%). Töltse újra az akkumulátort.

A Bluetooth állapotjelző LED-jének jelzései

Világítás	Leírás
Villogás	Gyors: A fedélbe épített billentyűzet észlelési módban van és készen áll a párosításra. Lassú: A fedélbe épített billentyűzet ismételten csatlakozni próbál az iPad mini eszközhöz.
Folyamatosan világít	A Bluetooth-párosítás vagy az ismételt csatlakozás sikeres.

Az iPad mini tárolása utazás közben

1. Emelje le az iPad mini készüléket a billentyűzetről.
2. Forgassa el az iPad mini készüléket képernyővel felfelé úgy, hogy a Kezdőképernyő gomb a jobb oldalon legyen.
3. Helyezze az iPad mini készüléket a billentyűzetre. Egy mágneses kapocs a helyén tartja az iPad mini készüléket.

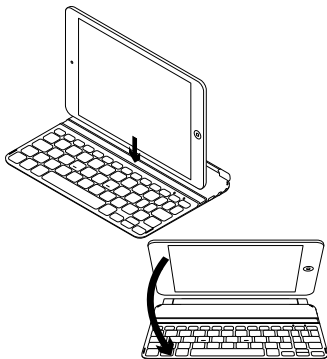

Csatlakozás másik iPad mini készülékhez

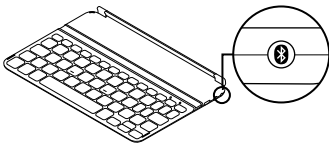

1. Ellenőrizze, hogy a billentyűzet be van-e kapcsolva.
2. Ellenőrizze, hogy az iPad mini Bluetooth funkciója be van-e kapcsolva. Válassza a Beállítások > Bluetooth > Be menüpontot.
3. Nyomja meg a Bluetooth-csatlakoztató gombot. A billentyűzet 3 percig észlelhető.
4. Válassza az „Ultrathin Keyboard Mini” eszközt az iPad mini Eszközök menüjében.
5. Ha az iPad mini PIN kódot kér, akkor azt az iPad mini virtuális billentyűzete helyett billentyűzet segítségével adja meg. Miután a Bluetooth-kapcsolat létrejött, az állapotjelző LED rövid időre kékre vált, majd kialszik.
6. Helyezze az új iPad mini készüléket a billentyűzetre.

Hibaelhárítás

A billentyűzet nem működik

- Nyomjon meg egy billentyűt a billentyűzet alvó üzemmódból történő felébresztéséhez.
- Kapcsolja ki, majd be a billentyűzetet.
- Töltse fel a beépített akkumulátorokat. Tovább információért lásd „Az akkumulátorok feltöltése” részt.
- Hozza létre újra a Bluetooth-kapcsolatot a billentyűzet és a táblagép között.
- Ellenőrizze, hogy az iPad mini Bluetooth funkciója be van-e kapcsolva.
- Válassza a „Ultrathin Keyboard Mini” eszközt az iPad mini Eszközök menüjében. A Bluetooth-kapcsolat létrejötte után az állapotjelző LED bekapcsol.

Mi a véleménye?

Kérjük, ossza meg velünk.

Köszönjük, hogy termékünket választotta.

www.logitech.com/ithink

Az akkumulátor ártalmatlanítása a termék elhasználódásakor

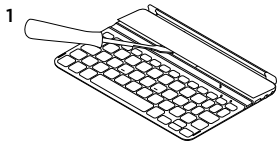

1. Egy csavarhúzóval vegye le a billentyűzet felső fedelét.

2. Válassza le az akkumulátort a panelről, majd távolítsa el az akkumulátort.

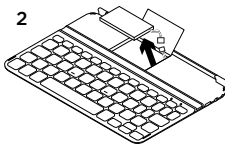

3. A helyi szabályoknak megfelelően dobja ki a terméket és az akkumulátort.



Popis produktu

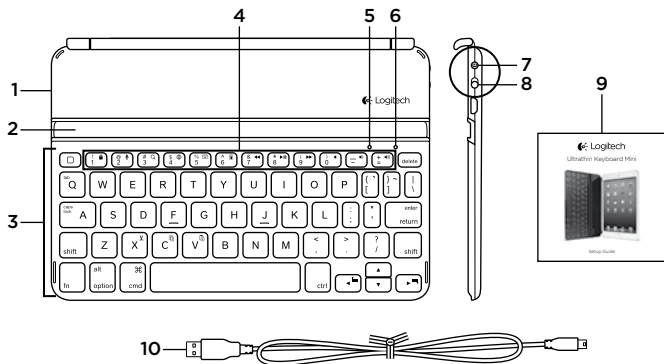

1. Ochranný obal
2. Držák iPad miniu mini
3. Klávesnice
4. Funkční klávesy
5. Indikátor Bluetooth®
6. Indikátor stavu
7. Tlačítko pro připojení Bluetooth
8. Vypínač napájení
9. Dokumentace
10. Nabíjecí kabel micro-USB

Nastavení produktu

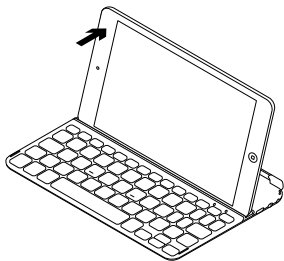
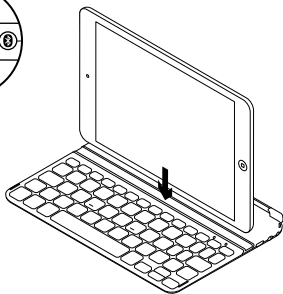
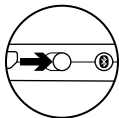

1. Zapněte klávesnici:

- Automaticky se zahájí vyhledávání zařízení Bluetooth a bude pokračovat dalších 15 minut. Indikátor Bluetooth začne blikat.
- Pokud indikátor stavu krátce blikne červeně, nabijte baterie. Další informace naleznete v části „Nabíjení baterií“.

2. Zkontrolujte, zda funkce Bluetooth vašeho zařízení iPad mini je zapnutá. Vyberte Nastavení > Bluetooth > Zapnout.

3. V nabídce Zařízení vašeho zařízení iPad mini vyberte „Ultrathin Keyboard Mini“.

4. Pokud vaše zařízení iPad mini požaduje kód PIN, zadejte jej pomocí klávesnice, nikoli virtuální klávesnice vašeho iPad miniu mini. Po úspěšném propojení přes Bluetooth se indikátor Bluetooth rozsvítí, a poté zhasne.

5. Umístěte iPad mini na klávesnici do polohy na šířku.

Nabíjení baterie

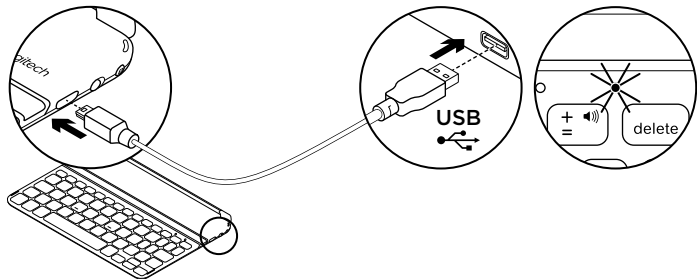

1. Jeden konec kabelu micro-USB zapojte do nabíjecího portu a druhý konec do portu USB v počítači.
Můžete také použít 5 V nabíječku USB (například tu, kterou jste obdrželi společně s vaším iPad miniem) za předpokladu, že její jmenovitý výkon je alespoň 500 mA.
Po dobu nabíjení bliká indikátor stavu zeleně.
2. Dobijte baterii – indikátor stavu se rozsvítí zeleně.

Informace týkající se baterií:

- Plně nabitá baterie poskytuje energii po dobu cca 3 měsíců, používáte-li klávesnici asi dvě hodiny denně.
- Pokud se po zapnutí klávesnice indikátor stavu krátce rozsvítí červeně, dobijte baterii.
- Pokud klávesnici nepoužíváte, za účelem úspory energie ji vypněte.
- Pokud klávesnici přestanete používat a nevypnete ji, přepne se do režimu spánku. Stiskem libovolného tlačítka režim spánku přerušíte.

Navštivte produktová centrála

Naleznete zde více informací a podporu online pro váš produkt. Udělejte si chvíli a navštivte centrálu Product Central, kde se dozvíte další informace o vaší nové klávesnici.

Pročtete si články online, ve kterých naleznete nápovědu k instalaci, tipy k používání nebo informace o dalších funkcích.

Spojte se s ostatními uživateli na našich komunitních fórech, od kterých můžete získat rady, klást jim otázky a sdílet řešení problémů.

Na centrále Product Central je k dispozici široký výběr obsahu:

- Výukové programy
- Odstraňování potíží
- Komunitní podpora
- Dokumentace online
- Informace o záruce
- Náhradní díly (jsou-li dostupné)

Přejděte na stránku www.logitech.com/support/ultrathinkeyboardmini

Používání produktu

Funkce produktu



Home

Zobrazí domovskou obrazovku iPadu miniu mini



Fn + 1 = Zamknout obrazovku

Zamkne nebo odemkne obrazovku iPadu miniu mini



Fn + 2 = Siri

Siri vám umožňuje používat váš hlas pro odesílání zpráv, plánování schůzek, vytáčení telefonních hovorů a mnoho dalšího



Fn + 3 = Hledat

Poznámka: Dostupné pouze pro iPad miniu mini s iOS 6 nebo starším



Fn + 4 = Přepnout jazyk

Přepne jazyk klávesnice



Fn + 5 = Virtuální klávesnice

Zobrazí/skryje virtuální klávesnici



Fn + 6 = Prezentace

Poznámka: Dostupné pouze pro iPad miniu mini s iOS 6 nebo starším



Fn + 7 = Předchozí skladba



Fn + 8 = Přehrát/Pozastavit



Fn + 9 = Další skladba



Fn + 0 = Ztlumit



Fn + pomlčka = Snížit hlasitost



Fn + plus = Zvýšit hlasitost



Fn + X = Vyjmout



Fn + C = Kopírovat



Fn + V = Vložit



Fn + Kurzor vlevo = Vybrat vlevo

Vybere text směrem vlevo, slovo po slově



Fn + Kurzor vpravo = Vybrat vpravo

Vybere text směrem vpravo, slovo po slově

Fn + mezerník = Přepínání aplikací

Poznámka: Funkční klávesy Pro jejich aktivaci stiskněte a podržte klávesu Fn, a poté stiskněte některou z kláves uvedených výše.

Významy indikátoru stavu

Indikátor	Popis
Bliká zeleně	Baterie se nabíjí.
Svítil zeleně	Baterie je plně nabitá (100%).
Svítil červeně	Baterie jsou téměř vybité (méně než 10%). Dobijte baterii.

Významy indikátoru Bluetooth

Indikátor	Popis
Bliká	Rychle: Kryt s klávesnicí je v režimu vyhledávání, připraven ke spárování. Pomalů: Kryt s klávesnicí se pokouší znovu připojit k iPadu mini.
Svítil	Spárování přes Bluetooth nebo opakované připojení proběhlo úspěšně.

Uložení zařízení iPad mini při cestování

1. Vyměňte iPad mini z klávesnice.
2. Natočte iPad mini (obrazovkou směrem dolů) tak, aby se tlačítko Home nacházelo vpravo.
3. Umístěte iPad mini na klávesnici.
Magnetický klip pomůže iPadu mini udržet na místě.

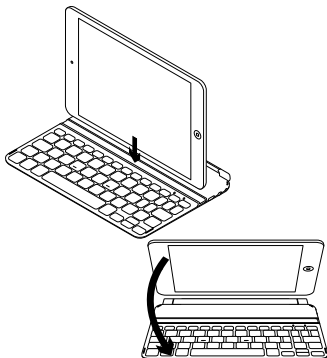

Připojení k jinému zařízení iPad mini

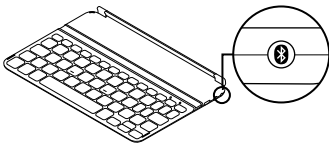

1. Ujistěte se, že klávesnice je zapnutá.
2. Zkontrolujte, zda funkce Bluetooth vašeho zařízení iPad mini je zapnutá. Vybte Nastavení > Bluetooth > Zapnout.
3. Stiskněte tlačítko pro připojení Bluetooth. Klávesnice bude zjistitelná po dobu 3 minut.
4. V nabídce Zařízení vašeho iPad miniu mini vyberte „Ultrathin Keyboard Mini“.
5. Pokud vaše zařízení iPad mini požaduje kód PIN, zadejte jej pomocí klávesnice, nikoli virtuální klávesnice vašeho iPad miniu mini. Po úspěšném propojení přes Bluetooth se indikátor Bluetooth rozsvítí, a poté zhasne.
6. Umístěte nový iPad mini na klávesnici.

Odstraňování potíží

Klávesnice nefunguje

- Stiskem libovolného tlačítka přerušte režim spánku klávesnice.
- Klávesnici vypněte, a poté znovu zapněte.
- Nabijte vnitřní baterie. Další informace naleznete v části „Nabíjení baterií“.
- Obnovte propojení Bluetooth mezi klávesnicí a iPad miniem mini.
- Ověřte, zda je funkce Bluetooth zařízení iPad mini zapnutá.
- V nabídce Zařízení vašeho iPad miniu mini vyberte „Ultrathin Keyboard Mini“. Po úspěšném propojení přes Bluetooth se indikátor Bluetooth rozsvítí.

Jaký je váš názor?

Udělejte si chvíli čas a řekněte nám svůj názor. Děkujeme, že jste zakoupili náš produkt.

www.logitech.com/ithink

Likvidace baterie na konci životnosti produktu

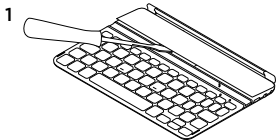

1. Sejměte vrchní kryt klávesnice pomocí šroubováku.
2. Odpojte baterii od obvodové desky a vyjměte ji.

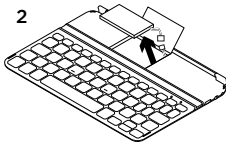

3. Produkt a baterii zlikvidujte v souladu s místními předpisy.



Poznaj swój produkt

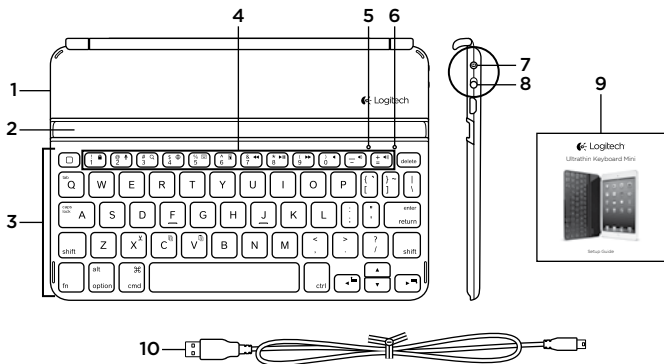

1. Ochronne etui
2. Uchwyt tabletu iPad mini
3. Klawiatura
4. Klawisze funkcyjne
5. Wskaźnik Bluetooth®
6. Wskaźnik stanu
7. Przycisk nawiązywania połączenia Bluetooth
8. Wyłącznik zasilania
9. Dokumentacja
10. Kabel do ładowania Micro-USB

Skonfiguruj urządzenie

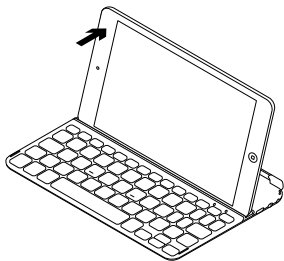
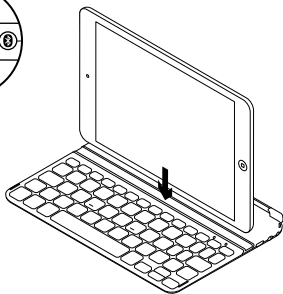
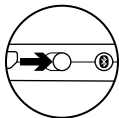

1. Włącz klawiaturę.

- Wykrywanie Bluetooth rozpocznie się automatycznie i będzie kontynuowane przez 15 minut. Dioda Bluetooth zacznie migać.
- Jeśli kontrola stanu zamiga przez chwilę na czerwono, naładuj akumulator. Więcej informacji zawiera sekcja „Ładowanie baterii”.

2. Sprawdź, czy w tablecie iPad mini został włączony interfejs Bluetooth. Wybierz polecenie Ustawienia > Bluetooth > Wł.

3. W menu Urządzenia tabletu iPad mini wybierz pozycję „Ultrathin Keyboard Mini”.

4. Gdy zostanie wyświetlony monit o wpisanie kodu PIN, wpisz kod z klawiatury, a nie na wirtualnej klawiaturze tabletu iPad mini. Po nawiązaniu połączenia Bluetooth kontrolka Bluetooth zaświeci krótko na niebiesko, a następnie zgaśnie.

5. Umieść tablet iPad mini poziomo na klawiaturze.

Ładowanie akumulatora klawiatury

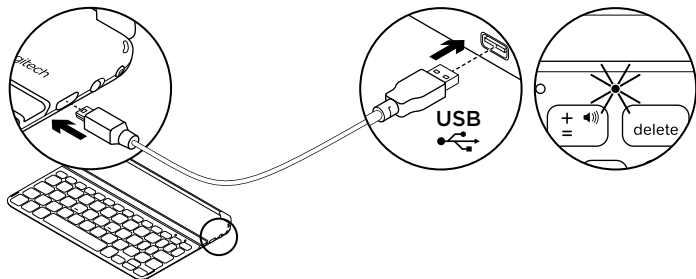

1. Podłącz jeden koniec kabla micro-USB do portu ładowania, a drugi koniec podłącz do portu USB komputera.

Można również użyć ładowarki USB 5 V, takiej jak dostarczona z tabletem iPad mini, która zapewnia znamionową moc wyjściową co najmniej 500 mA.

Wskaźnik stanu miga na zielono podczas ładowania akumulatora.

2. Ładuj akumulator tak długo, aż wskaźnik stanu zmieni kolor na zielony.

Informacja o akumulatorach:

- Całkowicie naładowany akumulator umożliwia pracę klawiatury przez 3 miesiące po dwie godziny dziennie.
- Gdy po włączeniu klawiatury kontrolka stanu zamiga na czerwono, naładuj akumulator.
- Wyłącz nieużywaną klawiaturę. Dzięki temu energia akumulatora nie będzie tracona.
- Klawiatura przechodzi w tryb uśpienia, jeśli jest włączona, ale nie jest używana. Naciśnij dowolny klawisz, aby przerwać stan uśpienia.

Przejdź do strony Centrum produktu

Znajduje się na niej więcej informacji o produkcie oraz materiałów pomocy technicznej. Poświęć chwilę na lepsze poznanie klawiatury dzięki informacjom dostępnym w tej witrynie.

Zapoznaj się z artykułami internetowymi o pomocy w konfiguracji, wskazówkach dotyczących obsługi oraz dodatkowych funkcjach.

Skontaktuj się z innymi użytkownikami na naszych forach i poproś o poradę, zadaj dowolne pytanie lub podziel się rozwiązaniem.

Witryna Centrum produktu oferuje różnorodną zawartość:

- Przewodniki
- Rozwiązywanie problemów
- Społeczność pomocy technicznej
- Dokumentacja online
- Informacje o gwarancji
- Części zapasowe (gdy są dostępne)

Przejdź na stronę www.logitech.com/support/ultrathinkeyboardmini

Obsługa produktu

Cechy produktu



Home

Wyświetla ekran główny tabletu iPad mini



Fn + delete = Zablokowanie ekranu

Blokuje lub odblokowuje ekran tabletu iPad mini



Fn + 2 = Siri

Siri pozwala na głosowe wysyłanie wiadomości, planowanie spotkań, dzwonienie i wykonywanie innych czynności



Fn + 3 = Wyszukiwanie

Uwaga: Dostępne tylko dla tabletów iPad mini z systemem iOS 6 lub starszym.



Fn + 4 = Przełączenie języka

Przełącza język klawiatury



Fn + 5 = Klawiatura wirtualna Wyświetla lub ukrywa klawiaturę wirtualną



Fn + 6 = Pokaz slajdów

Uwaga: Dostępne tylko dla tabletów iPad mini z systemem iOS 6 lub starszym.



Fn + 7 = Poprzedni utwór



Fn + 8 = Odtwarzanie/pauza



Fn + 9 = Następny utwór



Fn + 0 = Wyciszenie



Fn + myślnik = Zmniejszenie siły głosu



Fn + plus = Zwiększenie siły głosu



Fn + X = Wycięcie



Fn + C = Skopiowanie



Fn + V = Wklejenie



Fn + kursor w lewo = Wybór po lewej

Wybiera tekst po lewej stronie, słowo po słowie



Fn + kursor w prawo = Wybór po prawej

Wybiera tekst po prawej stronie, słowo po słowie

Fn + spacja = przełączanie między aplikacjami

Uwaga: Klawisze funkcyjne Aby ich użyć, naciśnij i przytrzymaj klawisz Fn, a następnie naciśnij jeden z przedstawionych poniżej klawiszy.

Wskaźniki diody stanu

Oświetlenie	Opis
Miga na zielono	Trwa ładowanie akumulatora.
Kolor zielony, światło ciągłe	Akumulator jest w pełni naładowany (100%).
Czerwony	Niski poziom naładowania akumulatora (poniżej 10%). Naładuj akumulator.

Wskaźniki diody Bluetooth

Oświetlenie	Opis
Miga	Szybko: Etui z klawiaturą jest w trybie wykrywania i jest gotowa do parowania. Wolno: Etui z klawiaturą próbuje ponownie nawiązać połączenie z tabletem iPad mini.
Ciągłe	Parowanie lub ponowne nawiązanie połączenia Bluetooth powiodło się.

Przechowywanie tabletu iPad mini w podróży

1. Podnieś tablet iPad mini z klawiatury.
2. Obróć tablet iPad mini tak, aby ekran był ustawiony poziomo, a przycisk Ekran główny był po lewej stronie.
3. Umieść tablet iPad mini na klawiaturze. Zaczep magnetyczny pozwala utrzymać tablet iPad mini w prawidłowej pozycji.

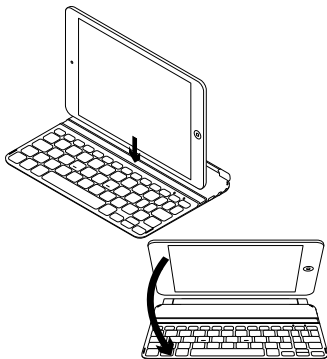

Podłączanie innego tabletu iPad mini

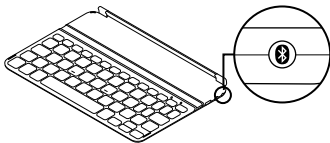

1. Sprawdź, czy klawiatura jest włączona.
2. Sprawdź, czy w tablecie iPad mini został włączony interfejs Bluetooth. Wybierz polecenie Ustawienia > Bluetooth > Wł.
3. Naciśnij przycisk Bluetooth Connect (Połącz przez Bluetooth). Klawiaturę można wykryć w ciągu 3 minut.
4. W menu Urządzenia tabletu iPad mini wybierz pozycję „Ultrathin Keyboard Mini”.
5. Gdy zostanie wyświetlony monit o wpisanie kodu PIN, wpisz kod z klawiatury, a nie na wirtualnej klawiaturze tabletu iPad mini. Po nawiązaniu połączenia Bluetooth kontrolka Bluetooth zaświeci krótko na niebiesko, a następnie zgaśnie.
6. Ustaw na klawiaturze nowy tablet iPad mini.

Rozwiązywanie problemów

Klawiatura nie działa

- Naciśnij dowolny klawisz, aby przerwać stan uśpienia klawiatury.
- Wyłącz klawiaturę i włącz ją ponownie.
- Naładuj ponownie akumulator. Więcej informacji zawiera sekcja „Ładowanie akumulatora”.
- Nawiąż ponownie połączenie Bluetooth między klawiaturą i tabletem iPad mini.
- Sprawdź, czy w tablecie iPad mini został włączony interfejs Bluetooth.
- W tablecie iPad mini w menu Urządzenia wybierz pozycję „Ultrathin Keyboard Mini”. Po nawiązaniu połączenia Bluetooth dioda interfejsu na chwilę zaświeci się na niebiesko.

Co o tym myślisz?

Poświęć chwilę, aby podzielić się z nami swoją opinią. Dziękujemy za zakup naszego produktu.

www.logitech.com/ithink

Utylizacja akumulatora po zakończeniu używania produktu

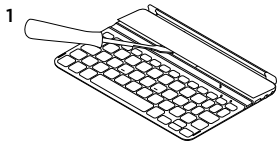

1. Oderwij pokrywę klawiatury przy użyciu śrubokrętu.

2. Odłącz akumulator od płyty i wyjmij go.

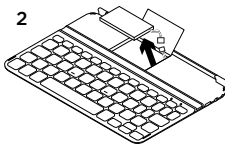

3. Usuń zużyty produkt i jego akumulator, postępując zgodnie z lokalnymi przepisami.



Toote tutvustus

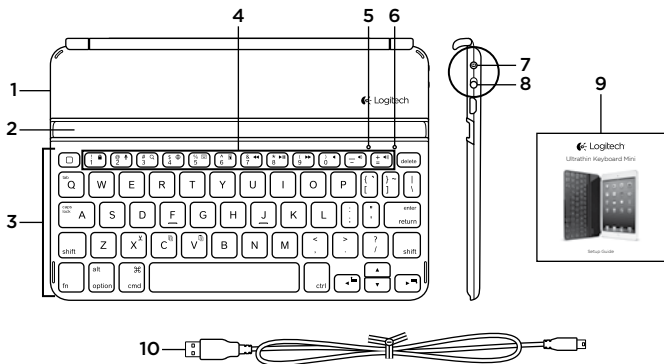

1. Kaitsekate
2. iPad mini hoidik
3. Klaviatuur
4. Funktsiooniklahvid
5. Bluetooth®-i tuli

6. Olekutuli
7. Bluetooth-ühenduse nupp
8. Sisse-/väljalülitamise lüliti
9. Dokumentatsioon
10. Micro-USB-laadimiskaabel

Toote seadistamine

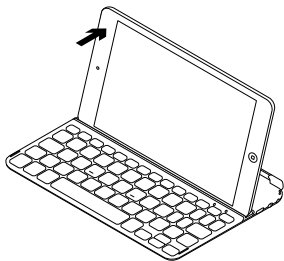
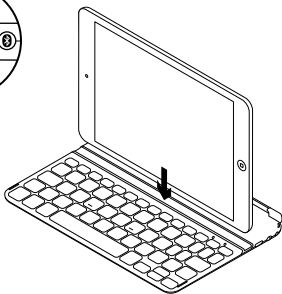
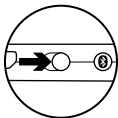

1. Lülitage klaviatuur sisse:

- Bluetoothi otsing algab automaatselt ja kestab 15 minutit. Bluetoothi tuli vilgub.
- Kui olekutuli muutub veidikeseks ajaks punaseks, laadige akud. Lisateavet leiate käesoleva juhendi jaotisest „Aku laadimine“.

2. Veenduge, et iPad mini Bluetooth-funktsioon on sisse lülitatud. Valige Settings (Seaded) > Bluetooth > Sees.

3. Valige iPad mini menüüs Seadmed valik Ultrathin Keyboard Mini.

4. Kui iPad mini küsib PIN-koodi, sisestage see klaviatuuril, mitte iPad mini virtuaalsel klaviatuuril. Asetage iPad mini horisontaalselt klaviatuurile.

5. Laadige akud

Klaviatuuri aku laadimine

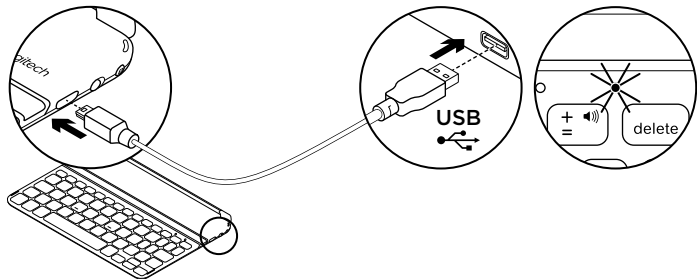

1. Ühendage micro-USB-kaabli üks ots laadimisporti ja teine ots arvuti USB-porti.
Teine võimalus on kasutada 5 V vähemalt 500 mA USB-laadijat nagu see, mis iPad miniiga kaasas oli.
Aku laadimise ajal vilgub olekutuli roheliselt.
2. Laadige akut, kuni olekutuli jääb püsivalt roheliselt põlema.

Akuteave:

- Täis laetud aku pakub toidet umbes kolmeks kuuks, kui klaviatuuri kasutatakse umbes kaks tundi päevas.
- Kui pärast klaviatuuri sisselülitamist muutub olekutuli veidikeseks ajaks punaseks, laadige aku.
- Kui te klaviatuuri parajasti ei kasuta, lülitage see akutoite säästmiseks välja.
- Kui klaviatuur on sisse lülitatud, kuid seda ei kasutata, lülitage see unerežiimi. Unerežiimist väljatoomiseks vajutage mis tahes klahvi.

Tootekeskuse külastamine

Veebis leidub teie toote kohta veel teavet ja tuge. Kulutage hetk aega ja külastage tootekeskust, kus saate oma uue klaviatuuri kohta rohkem teada.

Sealt leiate veebiartikleid seadistamise, näpunäiteid kasutuse ja teavet lisafunktsioonide kohta.

Samuti saab foorumites küsida nõu või küsimusi teistelt kasutajatelt ning nendega oma lahendusi jagada.

Tootekeskuses on palju sisu:

- Õpetused
- Tõrkeotsing
- Tugikogukond
- Veebidokumentatsioon
- Garantiiteave
- Varuosad (kui on saadaval)

Teavet leiate aadressil www.logitech.com/support/ultrathinkeyboardmini

Toote kasutus

Toote osad



Avakuva

Kuvab iPad mini avakuva



Fn + 1 = ekraanilukk

Lukustab ja avab iPad mini ekraani



Fn + 2 = Siri

Siri võimaldab teil suuliselt sõnumeid saata, kohtumisi korraldada, helistada jne



Fn + 3 = otsing

Märkus. Saadaval vaid iOS 6 või vanema versiooniga iPad minile.



Fn + 4 = keele vahetus

Muudab klaviatuuri keele



Fn + 5 = virtuaalne klaviatuur

Kuvab/peidab virtuaalse klaviatuuri



Fn + 6 = slaidseanss

Märkus. Saadaval vaid iOS 6 või vanema versiooniga iPad minile.



Fn + 7 = eelmine pala



Fn + 8 = esitus/paus



Fn + 9 = järgmine pala



Fn + 0 = vaigistus



Fn + mõttekriips = helitugevuse vähendamine



Fn + plussmärk = helitugevuse suurendamine



Fn + X = lõikamine



Fn + C = kopeerimine



Fn + V = kleepimine



Fn + vasakpoolne kursor = vasakpoolne valimine

Valib sõnahaaval vasakul asuva teksti



Fn + parempoolne = parempoolne valimine

Valib sõnahaaval paremal asuva teksti

Fn + tühikuklahv = ühelt rakenduselt teisele liikumine

Märkus. Funktsiooniklahvid Kasutamiseks vajutage ja hoidke Fn-klahvi all ning vajutage ülaltoodud teist klahvi.

Olekutule indikaatorid

Tuli	Kirjeldus
Vilgub roheliselt	Aku laeb.
Roheline põleb püsivalt	Aku on täis laetud (100%).
Punane	Aku on tühjaks saamas (vähem kui 10%). Laadige aku.

Bluetoothi tule indikaatorid

Tuli	Kirjeldus
Vilgub	Kiiresti: klaviatuur on otsingurežiimis. Aeglaselt: klaviatuur üritab Apple'i seadmega uuesti ühendust luua.
Põleb püsivalt	Bluetooth-sidumine või taasühendamine on edukas.

iPad mini reisile kaasavõtmine

1. Tõstke iPad mini klaviatuuri seest välja.
2. Pöörake iPad mini ümber, nii et ekraan on allpool ja avakuvanupp paremal pool.
3. Asetage iPad mini klaviatuuri peale.
Magnetklamber hoiab iPad mini paigal.

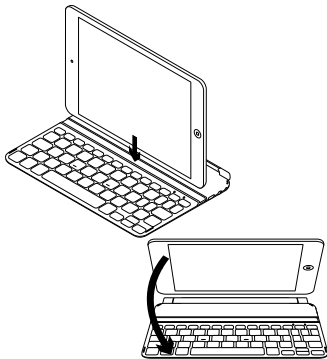

Teise iPad miniga ühenduse loomine

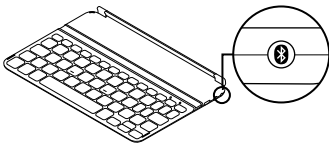

1. Veenduge, et klaviatuur on sisse lülitatud.
2. Veenduge, et iPad mini Bluetooth-funktsioon on sisse lülitatud. Valige Settings (Seaded) > Bluetooth > Sees.
3. Vajutage Bluetooth-ühenduse nuppu. Klaviatuur jääb leitavaks 3 minutiks.
4. Valige iPad mini menüüs Seadmed valik Ultrathin Keyboard Mini.
5. Kui iPad mini küsib PIN-koodi, sisestage see klaviatuuril, mitte iPad minii virtuaalsel klaviatuuril. Pärast Bluetooth-ühenduse loomist lülitub Bluetoothi tuli sisse ja siis uuesti välja.
6. Asetage uus iPad mini klaviatuurile.

Tõrkeotsing

Klaviatuur ei tööta

- Vajutage klaviatuuri unerežiimist väljatoomiseks mis tahes klahvi.
- Lülitage klaviatuur välja ja siis uuesti sisse.
- Laadige siseakud. Lisateavet leiате käesoleva juhendi jaotisest „Aku laadimine“.
- Taastage klaviatuuri ja iPad mini vaheline Bluetooth-ühendus.
- Veenduge, et iPad mini Bluetooth-funktsioon on sisse lülitatud.
- Valige iPad mini menüüs Seadmed valik Ultrathin Keyboard Mini. Pärast Bluetooth-ühenduse loomist hakkab Bluetoothi tuli põlema.

Milline on teie arvamus?

Varuge hetk aega ja andke meile teada.
Täname teid, et otsite meie toote!

www.logitech.com/ithink

Aku kasutuselt kõrvaldamine toote tööea lõpus

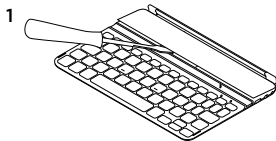

1. Kangutage kruvikeeraja abil lahti klaviatuuri pealmine kate.

2. Eemaldage aku trükkplaadi küljest ja võtke välja.

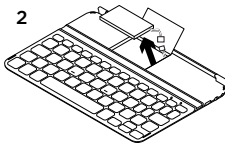

3. Järgige toote ja selle aku äraviskamisel kohalikke õigusakte.



Ierīces apraksts

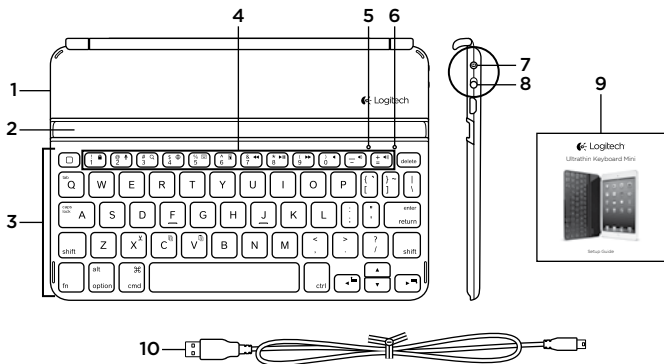

1. Aizsargpārsegs
2. „iPad mini” turētājs
3. Tastatūra
4. Funkciju taustiņi
5. „Bluetooth”® indikators
6. Statusa indikators
7. „Bluetooth” savienojuma poga
8. Ieslēgšanas/izslēgšanas slēdzis
9. Dokumentācija
10. Mikro USB uzlādes kabelis

Ierīces sagatavošana darbam

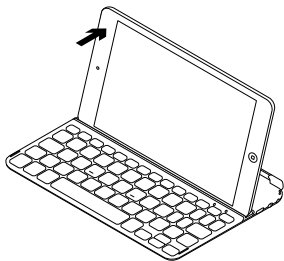
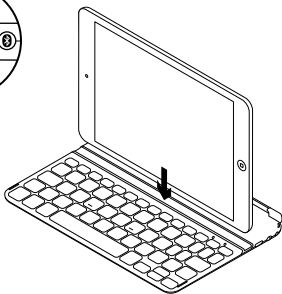
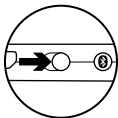

1. Ieslēdziet tastatūru.

- „Bluetooth” ierīču meklēšana sākas automātiski un turpinās 15 minūtes. „Bluetooth” indikators mirgo.
- Ja statusa indikators uz mirkli iedegas sarkanā krāsā, uzlādējiet akumulatoru. Lai uzzinātu vairāk, skatiet sadaļu „Akumulatoru lādēšana”.

2. Pārlicinieties, vai jūsu „iPad mini” ierīces „Bluetooth” funkcija ir ieslēgta. Atlasiet vienumus „Settings” > „Bluetooth” > „On” (Iestatījumi > Bluetooth > ieslēgts)

3. „iPad mini” ierīču izvēlnē atlasiet vienumu „Ultrathin Keyboard Mini” (īpaši plānā mini tastatūra).

4. Ja „iPad mini” ierīcē jāievada PIN kods, ievadiet kodu, izmantojot tastatūru, nevis „iPad mini” virtuālo tastatūru. Kad „Bluetooth” savienojums ir izveidots, „Bluetooth” indikators ieslēdzas un pēc tam izslēdzas.

5. Novietojiet „iPad mini” sāniski uz tastatūras.

Tastatūras akumulatora uzlāde

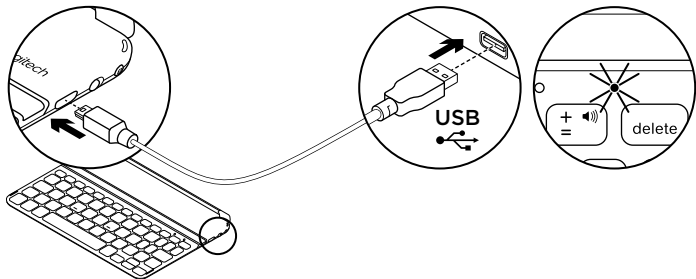

1. Iespraidiet vienu mikro USB kabeļa galu uzlādes pieslēgvieta un otru – datora USB pieslēgvieta.
Ja strāvas padeves stiprums ir vismaz 500 mA, jūs varat arī izmantot 5 V USB lādētāju, piemēram, to, kuru saņēmat kopā ar savu "iPad mini".
Akumulatora statusa indikators uzlādes laikā mirgo zaļā krāsā.
2. Lādējiet akumulatoru, līdz statusa indikators sāk degt zaļā krāsā.

Informācija par akumulatoru

- Pilnībā uzlādēts akumulators nodrošina 3 mēnešus ilgu darbību, ja tastatūru izmanto 2 stundas dienā.
- Ja, ieslēdzot tastatūru, statusa indikators uz mirkli iedegas sarkanā krāsā, uzlādējiet akumulatoru.
- Kad neizmantojat tastatūru, izslēdziet to, lai taupītu enerģiju.
- Ja tastatūra ir ieslēgta, bet to neizmanto, tiek aktivizēts gaidstāves režīms. Nospiediet jebkuru taustiņu, lai deaktivizētu gaidstāves režīmu.

Apmeklējiet sadaļu „Izstrādājumu centrāle”

Tiešsaistē iespējams atrast vairāk informācijas un atbalsta jūsu ierīcei. Apmeklējiet sadaļu „Izstrādājumu centrāle”, lai uzzinātu vairāk par savu jauno tastatūru.

Pārlūkojiet tiešsaistes rakstus un lasiet iestatīšanas palīdzību, lietošanas padomus vai informāciju par papildu funkcijām.

Sazinieties ar citiem lietotājiem mūsu „Community Forums” kopienā, lai saņemtu padomus, uzdotu jautājumus un pastāstītu par saviem risinājumiem.

Sadaļā „Izstrādājumu centrāle” tiek nodrošināta pieeja šādam saturam:

- apmācības;
- problēmu novēršana;
- atbalsta kopiena;
- tiešsaistes dokumentācija;
- informācija par garantiju;
- rezerves daļas (kad pieejamas).

Dodieties uz vietni www.logitech.com/support/ultrathinkeyboardmini

Ierīces lietošana

Ierīces pogas



Sākuma ekrāns

Parāda „iPad mini” sākuma ekrānu



Fn + 1 = Bloķēt ekrānu

Bloķē vai atbloķē „iPad mini” ekrānu



Fn + 2 = „Siri”

Ar „Siri” palīdzību jūs varat izmantot balsis pārvaldību, lai sūtītu ziņas, plānotu tikšanās, zvanītu un veiktu citas darbības



Fn + 3 = Meklēt

Piezīme. Pieejams tikai „iPad mini” ierīcēm ar „iOS 6” vai vecāku versiju.



Fn + 4 = Pārlēgt valodu

Pārslēdz tastatūras valodu



Fn + 5 = Virtuālā tastatūra

Rāda/slēpj virtuālo tastatūru



Fn + 6 = Slīdrāde

Piezīme. Pieejams tikai „iPad mini” ierīcēm ar „iOS 6” vai vecāku versiju.



Fn + 7 = Iepriekšējais skaņdarbs



Fn + 8 = Atskaņot/pauzēt



Fn + 9 = Nākamais skaņdarbs



Fn + 0 = Izslēgt skaņu



Fn + slīpsvītra = skaļuma mazināšana



Fn + pluss taustiņš = skaļuma palielināšana



Fn + X = Izgriezt



Fn + C = Kopēt



Fn + V = Ielīmēt



Fn + Kursors pa kreisi = Atlasīt pa kreisi

Vārdu pa vārdam atlasa tekstu pa kreisi



Fn + Kursors pa labi = Atlasīt pa labi

Vārdu pa vārdam atlasa tekstu pa labi

Taustiņš „Fn” + atstarpes taustiņš = pārslēgšanās starp lietotnēm

Piezīme. Funkciju taustiņi Lai izmantotu, turiet nospiestu taustiņu „Fn” un tad nospiediet kādu no iepriekš minētajiem taustiņiem.

Indikatoru apraksts

Indikators	Nozīme
Mirgo zaļā krāsā	Akumulators lādējas
Deg zaļā krāsā	Akumulators ir pilnībā uzlādēts (100%).
Sarkans	Akumulatora uzlādes līmenis ir zems (mazāk nekā 10%). Uzlādējiet akumulatoru.

„Bluetooth” indikatoru apraksts

Indikators	Nozīme
Mirgo	Ātri: tastatūras ietvars ir uzveršanas režīmā un tas ir gatavs savienošanai pāri. Lēni: tastatūras ietvars cenšas atjaunot savienojumu ar jūsu „iPad mini”.
Deg nemirgojot	„Bluetooth” savienošana pāri vai atkārtota savienojuma izveide bijusi veiksmīga.

„iPad mini” sagatavošana pārvietošanai

1. Paceliet „iPad mini” no tastatūras.
2. Turiet „iPad mini” ar ekrānu uz leju un tad grieziet, līdz sākuma poga atrodas labajā pusē.
3. Novietojiet „iPad mini” uz tastatūras. Magnētisks klipsis neļaus „iPad mini” izkustēties no vietas.

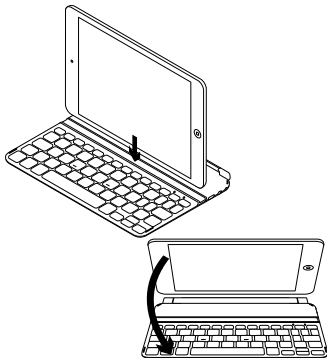

Savienošana ar citu „iPad mini”

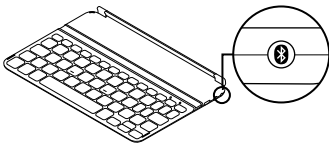

1. Pārlicinieties, vai tastatūra ir ieslēgta.
2. Pārlicinieties, vai jūsu „iPad mini” ierīces „Bluetooth” funkcija ir aktivizēta. Atlasiet vienumus „Settings” > „Bluetooth” > „On” (Iestatījumi > Bluetooth > Ieslēgts)
3. Nospiediet „Bluetooth” savienojuma pogu. Tastatūru varēs uztvert 3 minūtes.
4. „iPad mini” ierīču izvēlnē atlasiet vienumu „Ultrathin Keyboard Mini” (īpaši plānā mini tastatūra).
5. Ja „iPad mini” ierīcē jāievada PIN kods, ievadiet kodu, izmantojot tastatūru, nevis „iPad mini” virtuālo tastatūru. Kad „Bluetooth” savienojums ir izveidots, „Bluetooth” indikators ieslēdzas un pēc tam izslēdzas.
6. Novietojiet jauno „iPad mini” uz tastatūras.

Problēmu novēršana

Tastatūra nedarbojas

- Nospiediet jebkuru taustiņu, lai deaktivizētu gaidstāves režīmu.
- Izslēdziet un tad atkal ieslēdziet tastatūru.
- Uzlādējiet akumulatoru. Lai uzzinātu vairāk, skatiet sadaļu „Akumulatora lādēšana”.
- Atjaunojiet „Bluetooth” savienojumu starp tastatūru un „iPad mini”.
- Pārlicinieties, vai jūsu „iPad mini” ierīces „Bluetooth” funkcija ir ieslēgta.
- „iPad mini” ierīču izvēlnē atlasiet vienumu „Ultrathin Keyboard Mini” (īpaši plānā mini tastatūra). „Bluetooth” indikators iedegas, kad „Bluetooth” savienojums ir izveidots.

Kāds ir jūsu viedoklis?

Lūdzu, veltiet nedaudz laika, lai mums to izklāstītu. Paldies, ka iegādājāties mūsu izstrādājumu!

www.logitech.com/ithink

Atbrīvošanās no akumulatora darbmūža beigās

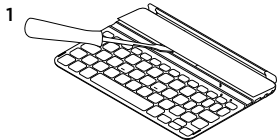

1. Atlauziet tastatūras augšējo pārsegu ar skrūvgriezi.
2. Atvienojiet akumulatoru no shēmas plates un izņemiet akumulatoru.

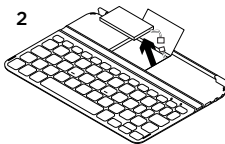

3. Atbrīvojieties no ierīces un akumulatora atbilstīgi vietējiem likumiem.



Susipažinkite su savo produktu

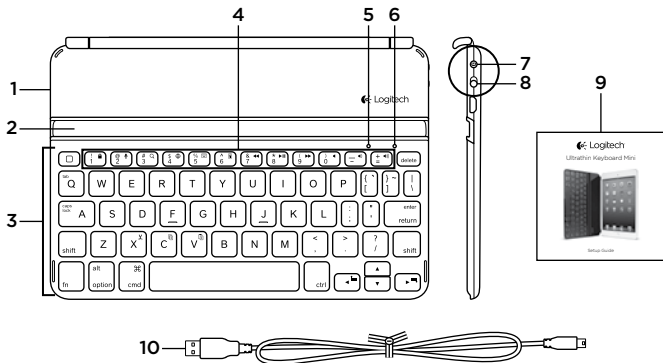

1. Apsauginis dangtelis
2. „iPad mini“ laikiklis
3. Klaviatūra
4. Funkciniai klavišai
5. „Bluetooth®“ lemputė

6. Būsenos lemputė
7. „Bluetooth“ ryšio mygtukas
8. Įjungimo / išjungimo jungiklis
9. Dokumentacija
10. Mikro USB įkrovimo laidas

Nustatykite savo produktą

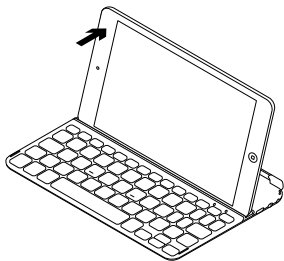
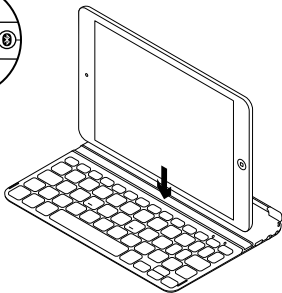
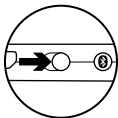

1. Įjunkite klaviatūrą:

- „Bluetooth“ atradimas pradedamas automatiškai ir tęsiasi 15 minučių. „Bluetooth“ lemputė sublyksi.
- Jei būsenos lemputė trumpam įsijungia raudonai, įkraukite bateriją. Daugiau informacijos žr. „Įkraukite baterijas“.

2. Įsitikinkite, kad jūsų „iPad mini“ „Bluetooth“ funkcija yra įjungta. Pasirinkite „Settings“ (Nustatymai) > „Bluetooth“ > „Įjungta“.

3. „iPad mini“ meniu „Prietaisai“ pasirinkite „Ultrathin Keyboard Mini“.

4. Pastaba: jei jūsų „iPad mini“ prašo įvesti PIN kodą, įveskite kodą su „Bluetooth“ klaviatūra, o ne virtualia klaviatūra savo „iPad mini“. Po to, kai „Bluetooth“ jungtis sujungiama, „Bluetooth“ lemputė įsijungia ir po to išsijungia.

5. Padėkite „iPad mini“ ant klaviatūros.

Klaviatūros akumulatoriaus įkrovimas

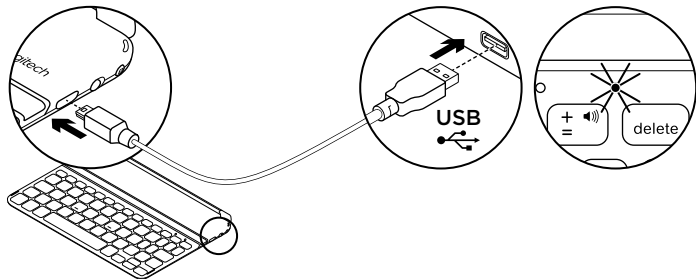

1. Vieną „micro-USB“ laido galą įdėkite į įkrovimo prievadą, o kitą – į savo kompiuterio USB prievadą.
Arba galite naudoti 5 V USB kroviklį, koks yra pateikiamas su jūsų „iPad mini“, jei išvedama galia yra bent 500 mA.
Įkraunant būsenos lemputė mirksi žaliai.
2. Įkraukite akumuliatorių, kol būsenos lemputė degs žaliai nemirksėdama.

Baterijos informacija:

- Visiškai įkrautos baterijos energijos užtenka 3 mėnesiams, kai klaviatūra naudojama apie 2 valandas per dieną.
- Įkraukite bateriją, kai būsenos lemputė po klaviatūros įjungimo trumpam įsijungia raudonai.
- Kai nenaudojate, išjunkite klaviatūrą, kad sutaupytumėte baterijos energijos.
- Klaviatūra persijungia į miego režimą, jei ji įjungta ir nenaudojama. Norėdami pažadinti, paspauskite bet kurį mygtuką.

Apsilankykite centrinėje produkto svetainėje

Daugiau palaikymo patarimų ir informacijos apie savo produktą rasite internete.

Apsilankykite centrinėje produkto svetainėje ir sužinokite daugiau apie savo naująją klaviatūrą.

Internetė rasite daugiau straipsnių apie nustatymo pagalbą, naudojimo patarimus ir informaciją apie papildomas funkcijas.

Prisijunkite prie kitų vartotojų mūsų bendruomenės forumuose, gauti patarimų, užduoti klausimų ir keistis sprendimais.

Centrinėje produktų svetainėje rasite daug naudingos informacijos:

- Vadovai
- Problemų sprendimas
- Bendruomenės palaikymas
- Internetinė dokumentacija
- Informacija apie garantiją
- Atsarginės dalys (kai yra)

Pereikite į www.logitech.com/support/ultrathinkeyboardmini

Produkto naudojimas

Gaminio savybės



„Home“ (Pagrindinis)

Rodo „iPad mini“ „Home“ (Pagrindinį) ekraną



Fn + 1 = užrakinti ekraną

Užrakina arba atrakina „iPad mini“ ekraną



Fn + 2 = „Siri“

Su „Siri“ galite naudoti balso komandas siųsti pranešimus, suplanuoti susitikimus, skambinti ir kt.



Fn + 3 = paieška

Pastaba: tinkama tik „iPad mini“ su IOS 6 arba ankstesne.



Fn + 4 = perjungti kalbą

Perjungia klaviatūros kalbą



Fn + 5 = virtuali klaviatūra

Rodo / slepia virtualią klaviatūrą



Fn + 6 = skaidrių demonstracija

Pastaba: tinkama tik „iPad mini“ su IOS 6 arba ankstesne.



Fn + 7 = ankstesnis takelis



Fn + 8 = groti / pristabdyti



Fn + 9 = kitas takelis



Fn + 0 = išjungti garsą



Fn + brūkšnelis = patylinti



Fn + pliusas = pagarsinti



Fn + X = iškirpti



Fn + C = nukopijuoti



Fn + V = įklijuoti



Fn + kairysis žymeklis = pasirinkti kairėje

Pasirenka tekstą kairėje po žodį



Fn + dešinysis žymeklis = pasirinkti kairėje

Pasirenka tekstą dešinėje po žodį

Fn + tarpas =

Persijungti tarp programų

Pastaba: Funkcijų mygtukai Norėdami naudoti, nuspauskite ir laikykite mygtuką Fn, tada paspauskite mygtuką iš sąrašo aukščiau.

Būsenos ryšio indikatoriai

Lemputė	Aprašymas
Mirksi žalia	Baterija įkraunama.
Šviečia žaliai	Akumuliatorius pilnai įkrautas (100%).
Raudona	Akumuliatorius išsikrauna (mažiau nei 10%). Įkraukite akumuliatorių.

„Bluetooth“ lempučių indikatoriai

Lemputė	Aprašymas
Mirksi	Greitai: Klaviatūros dangtelis veikia aptikimo režimu, paruoštas suporuoti. Lėtai: Klaviatūros dangtelis bando vėl prisijungti prie jūsų „iPad mini“ prietaiso.
Dega nemirksėdama	„Bluetooth“ suporavimas arba pakartotinis prijungimas buvo sėkmingas.

„iPad mini“ paruošimas kelionei

1. Pakelkite „iPad mini“ nuo klaviatūros.
2. Pasukite „iPad mini“ taip, kad ekranas būtų atsuktas žemyn, kad mygtukas „Home“ (Pagrindinis) būtų dešinėje.
3. Padėkite „iPad mini“ ant klaviatūros. Magnetinis spaustukas laiko „iPad mini“ vietoje.

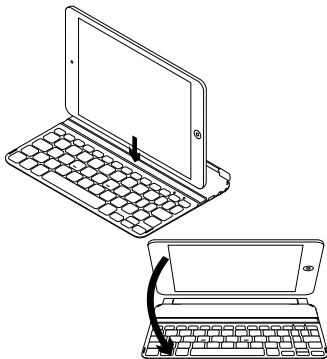

Prijungimas prie kito „iPad mini“

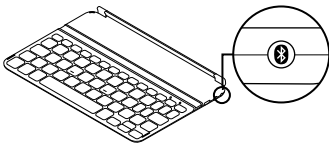

1. Įsitinkite, kad klaviatūra yra įjungta.
2. Įsitinkite, kad jūsų „iPad mini“ „Bluetooth“ funkcija yra įjungta. Pasirinkite „Settings“ (Nustatymai) > „Bluetooth“ > „Įjungta“.
3. Spauskite „Bluetooth“ mygtuką „Connect“ (Prijungti). Klaviatūra yra aptinkama 3 minutes.
4. „iPad mini“ meniu „Prietaisai“ pasirinkite „Ultrathin Keyboard Mini“.
5. Pastaba: jei jūsų „iPad mini“ prašo įvesti PIN kodą, įveskite kodą su „Bluetooth“ klaviatūra, o ne virtualia klaviatūra savo „iPad mini“. Po to, kai „Bluetooth“ jungtis sujungiama, „Bluetooth“ lemputė įsijungia ir po to išsijungia.
6. Padėkite naują „iPad mini“ ant klaviatūros.

Problemų sprendimas

Klaviatūra neveikia

- Norėdami pažadinti klaviatūrą, paspauskite bet kurį mygtuką.
- Išjunkite ir vėl įjunkite klaviatūrą.
- Įkraukite vidines baterijas.
Daugiau informacijos žr. „Įkraukite baterijas“.
- Dar kartą nustatykite „Bluetooth“ ryšį tarp klaviatūros ir „iPad mini“.
- Įsitinkite, kad „iPad mini“ „Bluetooth“ funkcija yra įjungta.
- „iPad mini“ meniu „Prietaisai“ pasirinkite „Ultrathin Keyboard Mini“. „Bluetooth“ lemputė įsijungia po to, kai atliekamas „Bluetooth“ prisijungimas.

Ką manote?

Skirkite mums minutėlę ir pasakykite.
Dėkojame, kad įsigijote mūsų gaminį.

www.logitech.com/ithink

Baterijų išmetimas pasibaigus jų veikimo laikui

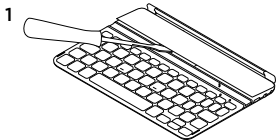

1. Atsukite klaviatūros viršutinį dangtelį atsuktuvu.
2. Atjunkite bateriją nuo grandinės plokštelės ir išimkite bateriją.

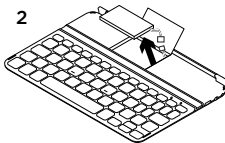

3. Išmeskite bateriją ir produktą pagal vietinius įstatymus.



Upoznajte svoj uređaj

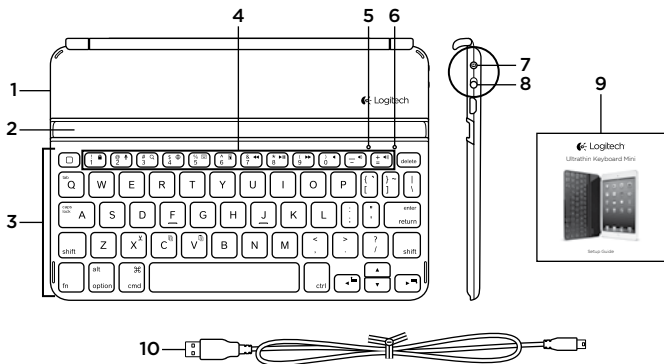

1. Zaštitna navlaka
2. Držać za iPad mini
3. Tipkovnica
4. Funkcijske tipke
5. Žaruljica za Bluetooth®
6. Žaruljica stanja
7. Tipka za povezivanje pomoću Bluetootha
8. Prekidač za uključivanje/isključivanje
9. Dokumentacija
10. Mikro USB kabel za punjenje

Postavite uređaj

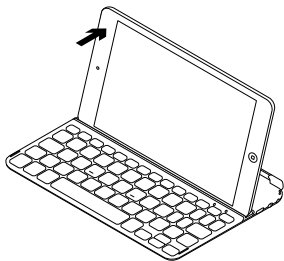
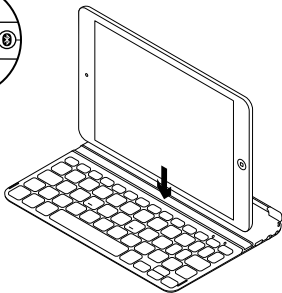
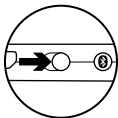

1. Uključite tipkovnicu:

- Otkrivanje Bluetootha započinje automatski i traje 15 minuta. Žaruljica za Bluetooth treperi.
- Ako žaruljica stanja nakratko postane crvena, napunite baterije. Dodatne informacije potražite u odjeljku "Punjenje baterija".

2. Provjerite je li na uređaju iPad mini uključena značajka Bluetooth. Odaberite Postavke > Bluetooth > Uključeno.

3. Na izborniku Uređaji na uređaju iPad mini odaberite "Ultratanka Mini tipkovnica"

- ### 4. Ako vas uređaj iPad mini zatraži PIN, unesite šifru pomoću tipkovnice, a ne virtualne tipkovnice na uređaju iPad mini. Nakon uspostavljanja Bluetooth veze, žaruljica za Bluetooth se uključuje, a zatim isključuje.

5. Postavite iPad mini u vodoravnom položaju na tipkovnicu.

Punjenje baterije tipkovnice

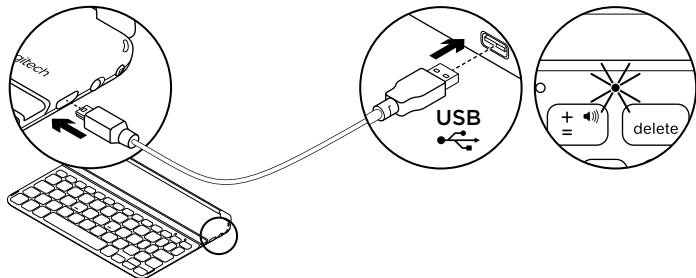

1. Priključite jedan kraj mikro USB kabela u utor za punjenje, a drugi kraj u USB utor na vašem računalu.

Umjesto toga, možete koristiti USB punjač od 5 V, kao onaj koji je isporučen s uređajem iPad mini, pod uvjetom da je izlazna snaga struje barem 500 mA.

Tijekom punjenja baterije žaruljica stanja trepće zeleno.

2. Punite bateriju sve dok žaruljica stanja ne postane zelena.

Informacije o bateriji:

- Potpuno napunjena baterija omogućuje 3 mjeseca rada uređaja ako se tipkovnica koristi oko 2 sata dnevno.
- Punite bateriju kada žaruljica stanja nakratko postane crvena nakon uključivanja tipkovnice.
- Isključite tipkovnicu kada je ne koristite da biste uštedjeli bateriju.
- Tipkovnica prelazi u način mirovanja ako se ne koristi i uključena je. Pritisnite bilo koju tipku da biste je pokrenuli iz stanja mirovanja.

Posjetite Centar za proizvode

Na internetu možete pronaći dodatne informacije i podršku za uređaj.

Odvojite trenutak i posjetite Centar za proizvode i saznajte više o novoj tipkovnici.

Pomoć s postavljanjem, savjete o korištenju ili informacije o dodatnim značajkama potražite u internetskim člancima.

Povežite se s drugim korisnicima na forumima zajednice da biste dobili savjete, postavili pitanja i podijelili rješenja.

U Centru za proizvode pronaći ćete širok izbor sadržaja:

- Praktični vodiči
- Otklanjanje poteškoća
- Zajednica za podršku
- Dokumentacija na mreži
- Informacije o jamstvu
- Rezervni dijelovi (ako su dostupni)

Idite na www.logitech.com/support/ultrathinkeyboardmini

Korištenje uređaja

Značajke proizvoda



Početno

Prikazuje početni zaslon uređaja iPad mini



Fn + 1 = Zaključani zaslon

Zaključava ili otključava zaslon uređaja iPad mini



Fn + 2 = Siri

Siri omogućuje slanje poruka upotrebom glasa, zakazivanje sastanaka, uspostavljanje telefonskih poziva i još mnogo toga



Fn + 3 = Pretraživanje

Napomena: Dostupno samo za iPad mini sa sustavom IOS 6 ili starijom verzijom.



Fn + 4 = Promjena jezika

Mijenja jezik tipkovnice



Fn + 5 = Virtualna tipkovnica

Prikazuje/skriva virtualnu tipkovnicu



Fn + 6 = Dijaprojeksija

Napomena: Dostupno samo za iPad mini sa sustavom IOS 6 ili starijom verzijom.



Fn + 7 = Prethodni zapis



Fn + 8 = Reprodukcija/pauziranje



Fn + 9 = Sljedeći zapis



Fn + 0 = Isključi zvuk



Fn + crtica = Smanji glasnoću



Fn + plus = Povećaj glasnoću



Fn + X = Izreži



Fn + C = Kopiraj



Fn + V = Zalijepi



Fn + lijevi pokazivač = Odaberi lijevo

Odabire tekst ulijevo, riječ po riječ



Fn + desni pokazivač = Odaberi desno

Odabire tekst udesno, riječ po riječ

Fn + razmaknica =
Promjena aplikacija

Napomena: **Funkcijske tipke** Da biste ih koristili, pritisnite i držite tipku Fn, a zatim pritisnite tipku navedenu na gore prikazanom popisu.

Oznake žaruljice stanja

Svjetlo	Opis
Trepće zeleno	Baterija se puni.
Svijetli zeleno	Baterija je potpuno napunjena (100%).
Crveno	Baterija je gotovo prazna (manje od 10%). Napunite bateriju.

Oznake žaruljice za Bluetooth

Svjetlo	Opis
Treperenje	Brzo: Poklopac tipkovnice u načinu otkrivanja, spremno za uparivanje. Sporo: Poklopac tipkovnice pokušava se ponovo spojiti s vašim uređajem iPad mini.
Neprekinuto	Bluetooth uparivanje ili ponovno povezivanje uspješno je.

Spremanje uređaja iPad mini prilikom putovanja

1. Odvojite iPad mini od tipkovnice.
2. Okrenite iPad mini, sa zaslonom okrenutim prema dolje, tako da se gumb Početno nalazi na desnoj strani.
3. Postavite iPad mini na tipkovnicu. iPad mini je u tom položaju pričvršćen magnetskom spojnicom.

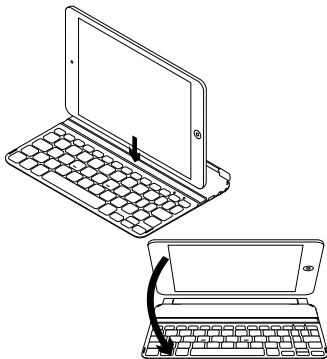

Povezivanje s drugim uređajem iPad mini

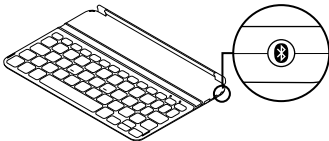

1. Provjerite je li tipkovnica uključena.
2. Provjerite je li na uređaju iPad mini uključena značajka Bluetooth. Odaberite Postavke > Bluetooth > Uključeno.
3. Pritisnite gumb za povezivanje pomoću Bluetootha. Tipkovnica je vidljiva u trajanju od 3 minute.
4. Na izborniku Uređaji na uređaju iPad mini odaberite "Ultratanka Mini tipkovnica".
5. Ako vas uređaj iPad mini zatraži PIN, unesite šifru pomoću tipkovnice, a ne virtualne tipkovnice na uređaju iPad mini. Nakon uspostavljanja Bluetooth veze, žaruljica za Bluetooth se uključuje, a zatim isključuje.
6. Postavite novi iPad mini na tipkovnicu.

Otklanjanje poteškoća

Tipkovnica ne funkcionira

- Pritisnite bilo koju tipku da biste pokrenuli tipkovnicu iz stanja mirovanja.
- Isključite i zatim uključite tipkovnicu.
- Napunite baterije. Dodatne informacije potražite u odjeljku "Punjenje baterija".
- Ponovno uspostavite Bluetooth vezu između tipkovnice i uređaja iPad mini.
- Provjerite je li na uređaju iPad mini uključena značajka Bluetooth.
- Na izborniku Uređaji na uređaju iPad mini odaberite "Ultratanka Mini tipkovnica". Nakon uspostavljanja Bluetooth veze uključuje se žaruljica za Bluetooth.

Što mislite?

Odvojite minutu i recite nam.

Zahvaljujemo na kupnji našeg proizvoda.

www.logitech.com/ithink

Odlaganje baterije na kraju vijeka trajanja proizvoda.

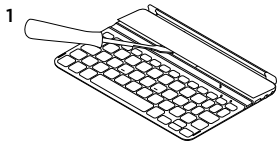

1. Odvojite poklopac tipkovnice pomoću odvijača.

2. Odvojite bateriju iz sklopovske pločice i uklonite je.

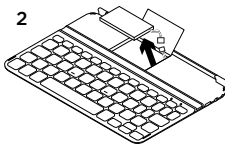

3. Odložite uređaj i bateriju u skladu s lokalnim zakonima.



Upoznajte svoj proizvod

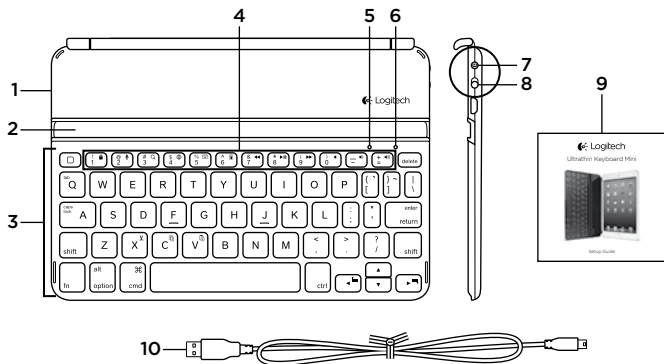

1. Zaštitni poklopac
2. Držač za iPad mini
3. Tastatura
4. Funkcijski tasteri
5. Bluetooth® lampica
6. Statusna lampica
7. Dugme „Uspostavi Bluetooth vezu“
8. Prekidač za uključivanje/isključivanje
9. Dokumentacija
10. Micro-USB kabl za punjenje

Podešavanje proizvoda

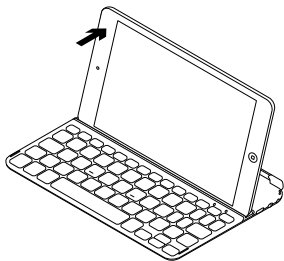
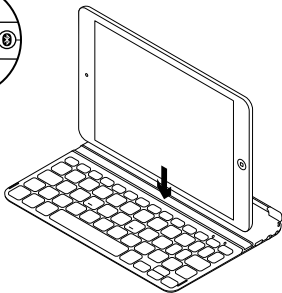
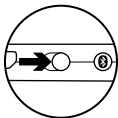

1. Uključite tastaturu:

- Bluetooth otkrivanje se pokreće automatski i traje 15 minuta. Bluetooth lampica treperi.
- Ako statusna lampica na kratko zasvetli u crvenoj boji, napunite baterije. Dodatne informacije potražite u odeljku „Punjenje baterija“.

2. Uverite se da je funkcija Bluetooth uključena na uređaju iPad mini. Izaberite Settings (Podešavanja) > Bluetooth > On (Uključi).

3. U meniju Uređaji na uređaju iPad mini izaberite „UltraThin Keyboard Mini“.

4. Ako uređaj iPad mini zatraži PIN, unesite ga koristeći preko tastature, a ne preko virtuelne tastature uređaja iPad mini. Kada se uspostavi Bluetooth veza, Bluetooth lampica se uključuje, a zatim isključuje.

5. Postavite dužu ivicu uređaja iPad mini na tastaturu.

Punjenje baterije tastature

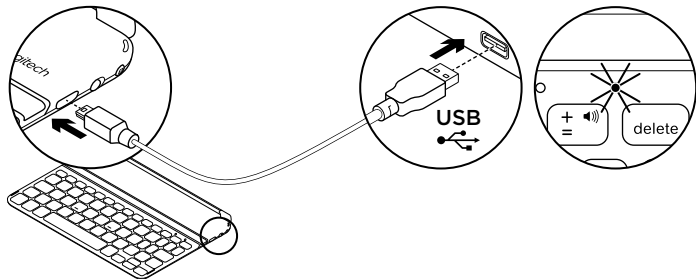

1. Uključite jedan kraj micro-USB kabla u port za punjenje, a drugi kraj u USB port na računaru.
Pred toga, možete i da koristite USB punjač od 5 V, kao što je onaj koji se dobija uz iPad mini, pod uslovom da je izlazna snaga napajanja najmanje 500 mA.
Statusna lampica treperi u zelenoj boji dok se baterija puni.
2. Punite bateriju dok zelena statusna lampica ne prestane da treperi.

Informacije o bateriji:

- U potpunosti napunjena baterija obezbeđuje napajanje 3 meseca ako se tastatura koristi oko 2 sata dnevno.
- Punite bateriju ako statusna lampica na kratko zasvetli u crvenoj boji kada se uključi tastatura.
- Isključite tastaturu kada je ne koristite da ne biste trošili bateriju.
- Tastatura ulazi u režim spavanja ako je uključena, a ne koristi se. Pritisnite bilo koji taster da biste je probudili.

Posetite centralu za proizvod

Tamo ćete pronaći dodatne informacije i podršku na mreži za svoj proizvod.

Odvojite vreme da biste posetili centralu za proizvod i saznali nešto više o svojoj novoj tastaturi.

Pregledajte članke na mreži da biste pronašli pomoć za podešavanje, savete za korišćenje ili informacije o dodatnim funkcijama.

Povežite se sa drugim korisnicima u našim forumima zajednice da biste potražili savet, postavili pitanje i delili rešenja.

U centrali za proizvod se nalazi veliki izbor sadržaja:

- Uputstva
- Rešavanje problema
- Zajednica za podršku
- Dokumentacija na mreži
- Informacije o garanciji
- Rezervni delovi (kada su dostupni)

Posetite lokaciju www.logitech.com/support/ultrathinkeyboardmini

Korišćenje proizvoda

Funkcije proizvoda



Početni ekran

Prikazuje početni ekran uređaja iPad mini



Fn + 1 = Zaključavanje ekrana

Zaključava ili otključava ekran uređaja iPad mini



Fn + 2 = Siri

Siri vam omogućava da pomoću govora šaljete poruke, zakazujete sastanke, upućujete telefonske pozive i još toga



Fn + 3 = Pretraga

Napomena: Dostupno samo za iPad mini uređaje koji imaju iOS 6 ili stariju verziju.



Fn + 4 = Promena jezika

Menja jezik tastature



Fn + 5 = Virtuelna tastatura

Prikazuje/sakriva virtuelnu tastaturu



Fn + 6 = Projekcija slajdova

Napomena: Dostupno samo za iPad mini uređaje koji imaju iOS 6 ili stariju verziju.



Fn + 7 = Prethodna numera



Fn + 8 = Reprodukcija/Pauza



Fn + 9 = Sledeća numera



Fn + 0 = Isključivanje tona



Fn + crtica = Utišavanje



Fn + plus = Pojačavanje



Fn + X = Isecanje



Fn + C = Kopiranje



Fn + V = Lepljenje



Fn + strelica levo = Biranje ulevo

Označava tekst sa leve strane, reč po reč



Fn + strelica desno = Biranje udesno

Označava tekst sa desne strane, reč po reč

Fn + razmaknica =
Prebacivanje aplikacija

Napomena: **Funkcijski tasteri** Da biste ih koristili, pritisnite i zadržite taster Fn, a zatim pritisnite jedan od gorenavedenih tastera.

Indikacije statusne lampice

Lampica	Opis
Treperi zeleno	Baterija se puni
Neprekidno zeleno	Baterija je napunjena u potpunosti (100%).
Crvena	Baterija je pri kraju (manje od 10%). Napunite bateriju.

Indikacije Bluetooth lampice

Lampica	Opis
Treperi	Brzo: Tastatura je vidljiva i spremna za uparivanje. Sporo: Tastatura pokušava da se ponovo poveže sa iPad mini uređajem.
Svetli	Bluetooth uparivanje ili ponovno povezivanje je uspešno izvršeno.

Spremanje uređaja iPad mini za prenošenje

1. Podignite iPad mini sa tastature.
2. Rotirajte iPad mini, tako da ekran bude okrenut nadole, a dugme za početnu stranu sa desne strane.
3. Stavite iPad mini na tastaturu. iPad mini je pričvršćen pomoću magnetne hvataljke.

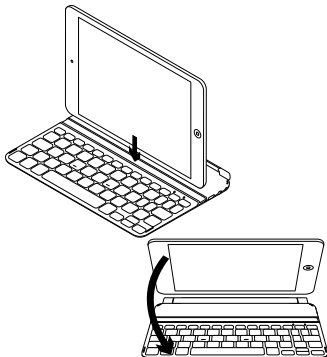

Povezivanje sa drugim iPad mini uređajem

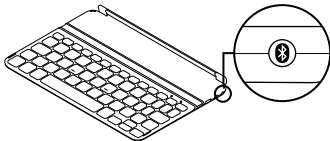

1. Uverite se da je tastatura uključena.
2. Proverite da li je funkcija Bluetooth uključena na uređaju iPad mini. Izaberite Settings (Podešavanja) > Bluetooth > On (Uključi).
3. Pritisnite dugme za uspostavljanje Bluetooth veze. Tastatura je vidljiva 3 minuta.
4. U meniju Uređaji na uređaju iPad mini izaberite „Ultrathin Keyboard Mini“.
5. Ako uređaj iPad mini zatraži PIN, unesite ga koristeći preko tastature, a ne preko virtualne tastature uređaja iPad mini. Kada se uspostavi Bluetooth veza, Bluetooth lampica se uključuje, a zatim isključuje.
6. Stavite novi iPad mini na tastaturu.

Rešavanje problema

Tastatura ne radi

- Pritisnite bilo koji taster da biste probudili tastaturu iz režima spavanja.
- Isključite, a zatim uključite tastaturu.
- Napunite interne baterije. Dodatne informacije potražite u odeljku „Punjenje baterija“.
- Ponovo uspostavite Bluetooth vezu između tastature i uređaja iPad mini.
- Proverite da li je funkcija Bluetooth uključena na uređaju iPad mini.
- U meniju Uređaji na uređaju iPad mini izaberite „Ultrathin Keyboard Mini“. Bluetooth lampica će se uključiti kada se Bluetooth veza uspostavi.

Kakvi su vašu utisci?

Odvojite malo vremena da nam saopštite. Hvala vam što ste kupili naš proizvod.

www.logitech.com/ithink

Odlaganje baterije na kraju radnog veka proizvoda

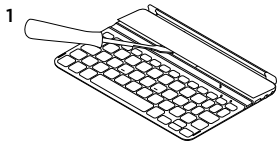

1. Odvojite gornji poklopac tastature pomoću šrafcigera.

2. Isključite bateriju sa napajanja i izvadite je.

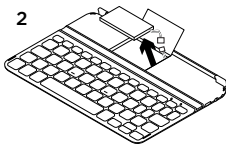

3. Odložite proizvod i bateriju u skladu sa lokalnim zakonima.



Spoznajte izdelek

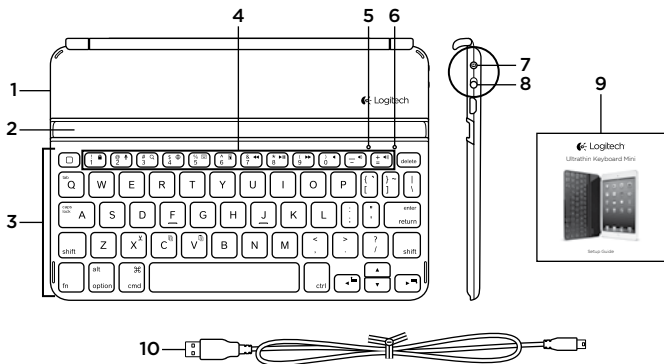

1. Zaščitni pokrov
2. Držalo za iPad mini
3. Tipkovnica
4. Funkcijske tipke
5. Lučka Bluetooth®
6. Lučka stanja
7. Gumb za vzpostavitev povezave Bluetooth
8. Stikalo za vklop in izklop
9. Dokumentacija
10. Kabel za polnjenje mikro-USB

Nastavite izdelek

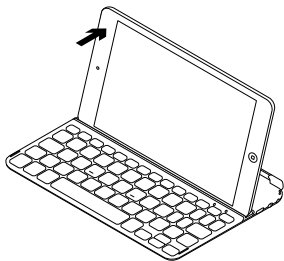
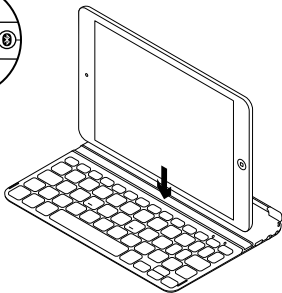
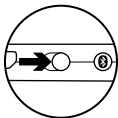

1. Vklpite tipkovnico:

- Odkrivanje Bluetooth se začne samodejno in se nadaljuje 15 minut. Lučka za Bluetooth utripa.
- Če lučka stanja za kratek čas zasveti rdeče, napolnite akumulatorje. Več informacij najdete v razdelku »Napolnite akumulatorje«.

2. Prepričajte se, da je funkcija Bluetooth v napravi iPad mini vklopljena.

Izberite Nastavitve > Bluetooth > Vključeno.

3. V meniju naprav v napravi iPad mini izberite »Ultrathin Keyboard Mini«.

4. Če naprava iPad mini zahteva kodo PIN, je ne vnesite z navidezno tipkovnico v napravi iPad mini, temveč s tipkovnico. Po vzpostavitvi povezave Bluetooth lučka Bluetooth zasveti in nato ugasne.

5. Postavite iPad mini na tipkovnico v ležečem položaju.

Polnjenje akumulatorja tipkovnice

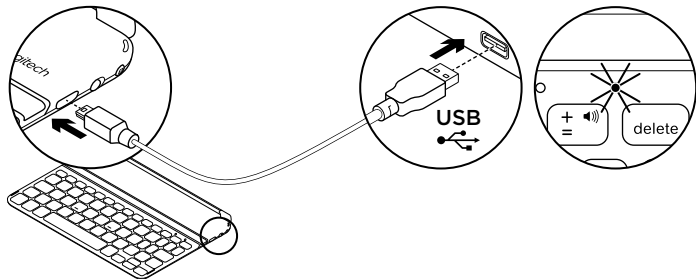

1. En konec kabla mikro-USB vključite v vrata za polnjenje, drug konec pa v vrata USB na računalniku.

Uporabite lahko tudi polnilnik USB 5 V, ki je priložen tabličnemu računalniku iPad mini, če je nazivna izhodna moč vsaj 500 mA.

Med polnjenjem akumulatorja lučka stanja utripa zeleno.

2. Polnite akumulator, dokler lučka stanja ne zasveti zeleno.

Informacije o akumulatorju:

- Popolnoma napolnjen akumulator zagotavlja okoli 3 mesece napajanja, če tipkovnico uporabljate približno 2 uri na dan.
- Akumulator napolnite, ko lučka stanja na kratko zasveti rdeče po vklopu tipkovnice.
- Kadar tipkovnice ne uporabljate, jo izklopite, da prihranite energijo.
- Če je tipkovnica vklopljena in je ne uporabljate, preide v stanje spanja. Za izhod iz stanja spanja pritisnite katero koli tipko.

Obiščite Središče za izdelke

V spletu so na voljo dodatne informacije in pomoč za vaš izdelek. Vzemite si trenutek za obisk stani Središče za izdelke in se podrobneje seznanite s svojo novo tipkovnico.

V spletnih člankih lahko najdete pomoč za nastavitve, nasvete za uporabo in informacije o dodatnih funkcijah.

Če potrebujete nasvet, imate vprašanja ali želite deliti svoje rešitve z drugimi, se povežite s skupnostjo uporabnikov na našem forumu.

Na strani Središče za izdelke vaš čaka raznolika vsebina:

- Vadnice
- Odpravljanje težav
- Podpora skupnosti
- Spletna dokumentacija
- Podrobnosti o garanciji
- Rezervni deli (če so na voljo)

Obiščite spletno mesto www.logitech.com/support/ultrathinkeyboardmini

Uporabite izdelek

Funkcije izdelka



Domov

Prikaže začetni zaslon naprave iPad mini



Fn + 1 = Zaklepanje zaslona

Zaklene ali odklene zaslon naprave iPad mini



Fn + 2 = Siri

Siri vam omogoča, da s svojim glasom pošiljate sporočila, načrtujete sestanke, vzpostavljate telefonske klice in še več



Fn + 3 = Iskanje

Opomba: Na voljo le za naprave iPad mini z operacijskim sistemom iOS 6 ali starejšo različico.



Fn + 4 = Preklapljanje med jeziki

Spremeni jezik tipkovnice



Fn + 5 = Navidezna tipkovnica

Prikaže/skrije navidezno tipkovnico



Fn + 6 = Diaprojeksija

Opomba: Na voljo le za naprave iPad mini z operacijskim sistemom iOS 6 ali starejšo različico.



Fn + 7 = Prejšnja skladba



Fn + 8 = Predvajanje/začasna zaustavitev



Fn + 9 = Naslednja skladba



Fn + 0 = Utišaj zvok



Fn + pomišljaj = Znižanje glasnosti



Fn + plus = Povečanje glasnosti



Fn + X = Izreži



Fn + C = Kopiraj



Fn + V = Prilepi



Fn + leva smerna tipka = Izberi levo
Izbere besedilo na levi, besedo za besedo



Fn + desna smerna tipka = Izberi desno
Izbere besedilo na desni, besedo za besedo

Fn + preslednica = prekllop med aplikacijami

Opomba Funkcijske tipke Če jih želite uporabiti, pritisnite in zadržite tipko Fn in nato pritisnite eno od zgoraj navedenih tipk.

Indikatorji lučke stanja

Lučka	Opis
Utripa zeleno	Akumulator se polni
Sveti zeleno	Akumulator je povsem napolnjen (100%).
Rdeča	Akumulator je skoraj prazen (manj kot 10%). Znova napolnite akumulator.

Indikatorji lučke Bluetooth

Lučka	Opis
Utripa	Hitro: Zaščitni ovitek tipkovnice je v načinu za odkrivanje in je pripravljena na seznanjanje. Počasi: Zaščitni ovitek tipkovnice poskuša znova vzpostaviti povezavo z napravo iPad mini.
Sveti	Seznanjanje Bluetooth ali ponovna vzpostavitev povezave je uspeša.

Shranjevanje naprave iPad mini med potovanjem

1. Dvignite iPad mini s tipkovnice.
2. Obrnite iPad mini, pri čemer naj bo zaslon obrnjen navzdol, tako da je gumb Domov na desni strani.
3. Postavite iPad mini na tipkovnico.
Magnetna sponka drži iPad mini na mestu.

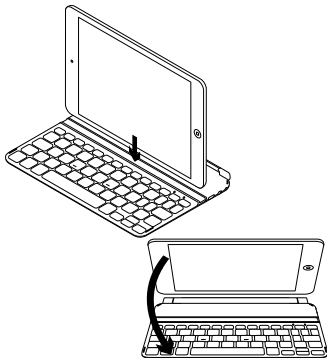

Povezovanje z drugo napravo iPad mini

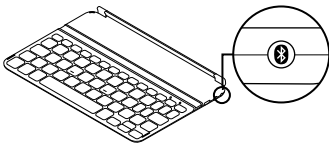

1. Prepričajte se, da je tipkovnica vklopljena.
2. Preverite, ali je funkcija Bluetooth v napravi iPad mini vklopljena. Izberite Nastavitve > Bluetooth > Vklopljeno.
3. Pritisnite gumb za vzpostavitev povezave Bluetooth. Tipkovnico je mogoče odkriti 3 minute.
4. V meniju naprav v napravi iPad mini izberite »Ultrathin Keyboard Mini«.
5. Če naprava iPad mini zahteva kodo PIN, je ne vnesite z navidezno tipkovnico v napravi iPad mini, temveč s tipkovnico. Po vzpostavitvi povezave Bluetooth lučka Bluetooth zasveti in nato ugasne.
6. Postavite nov iPad mini na tipkovnico.

Odpravljanje težav

Tipkovnica ne dela

- Pritisnite katero koli tipko, da prekinete stanje spanja tipkovnice.
- Tipkovnico izklopite in jo nato znova vklopite.
- Znova napolnite notranje akumulatorje. Več informacij najdete v razdelku »Napolnite akumulatorje«.
- Znova vzpostavite povezavo Bluetooth med tipkovnico in napravo iPad mini.
- Potrdite, da je funkcija Bluetooth v napravi iPad mini vklopljena.
- V meniju naprav v napravi iPad mini izberite »Ultrathin Keyboard Mini«. Po vzpostavitvi povezave Bluetooth zasveti lučka Bluetooth.

Kakšno je vaše mnenje?

Vzemite si minuto, da nam poveste.

Zahvaljujemo se vam za nakup izdelka.

www.logitech.com/ithink

Odstranjevanje akumulatorjev ob koncu življenjske dobe

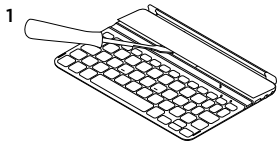

1. Odprite pokrov tipkovnice z izvijačem.

2. Prekinite povezavo akumulatorja z matično ploščo in odstranite akumulator.

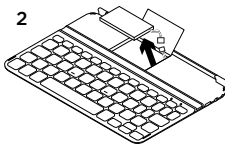

3. Izdelek in akumulator zavržite v skladu s krajavnimi predpisi.



Popis produktu

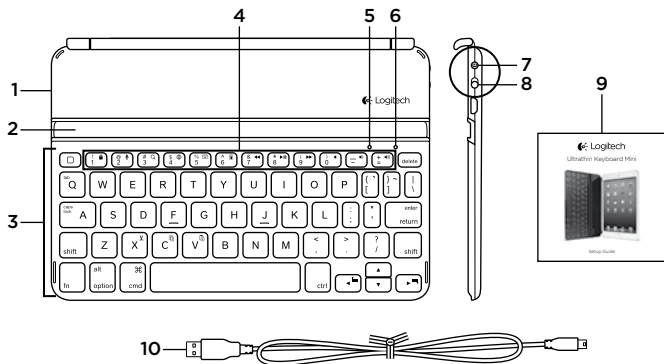

1. Ochranný obal
2. Držiak zariadenia iPad mini
3. Klávesnica
4. Funkčné klávesy
5. Indikátor Bluetooth®
6. Indikátor stavu
7. Tlačidlo pripojenia Bluetooth
8. Vypínač napájania
9. Dokumentácia
10. Nabíjaci kábel micro-USB

Nastavenie produktu

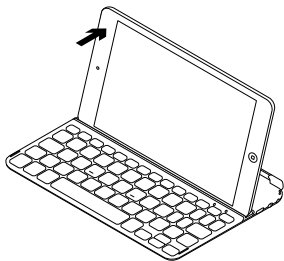
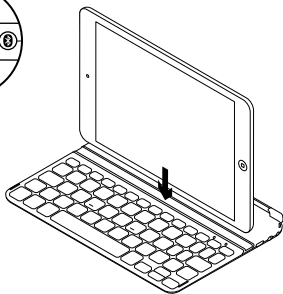
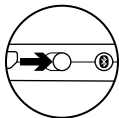

1. Zapnite klávesnicu:

- Automaticky sa začne vyhľadávanie zariadení Bluetooth a bude pokračovať ďalších 15 minút. Indikátor Bluetooth začne blikať.
- Ak indikátor stavu krátko blikne načerveno, nabite batérie. Ďalšie informácie nájdete v časti „Nabíjanie batérií“.

2. Skontrolujte, či je funkcia Bluetooth vášho zariadenia iPad mini zapnutá.

Vyberte Nastavenia > Bluetooth > Zapnuté.

3. V ponuke Zariadenia vášho iPad miniu mini vyberte položku „UltraThin Keyboard Mini“.

4. Ak vaše zariadenie iPad mini požaduje kód PIN, zadajte ho pomocou klávesnice a nie pomocou virtuálnej klávesnice vášho iPad miniu mini. Po úspešnom prepojení cez Bluetooth sa indikátor Bluetooth rozsvieti, a potom zhasne.

5. Umiestnite zariadenie iPad mini na klávesnicu do polohy na šírku.

Nabíjanie batérie

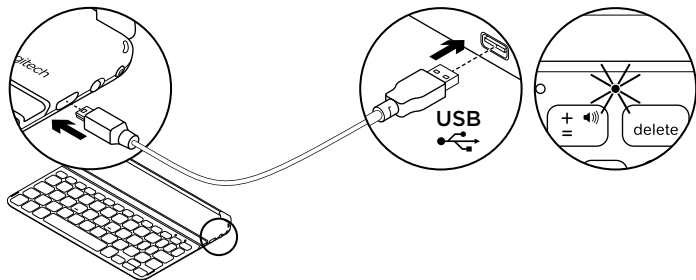

1. Jeden koniec kábla micro-USB zapojte do nabíjacieho portu a druhý koniec do portu USB v počítači.

Môžete použiť tiež 5 V nabíjačku USB (napríklad tu, ktorú ste dostali spoločne s vaším iPad miniom) za predpokladu, že jej menovitý výkon je aspoň 500 mA.

Počas nabíjania bliká indikátor stavu na zeleno.

2. Dobíte batériu – indikátor stavu sa rozsvieti na zeleno.

Informácie týkajúce sa batérií:

- Plne nabitá batéria poskytuje energiu počas cca 3 mesiacov, ak používate klávesnicu približne 2 hodiny denne.
- Ak sa po zapnutí klávesnice indikátor stavu krátko rozsvieti načerveno, dobíte batériu.
- Ak klávesnicu nepoužívate, vypnite ju aby ste ušetrili energiu v batérii.
- Ak klávesnicu prestanete používať a nevypnete ju, prepne sa do režimu spánku. Stlačením ľubovoľného tlačidla režim spánku prerušíte.

Navštívte produktovú centrálu

Nájdete tu viac informácií a podporu on-line pre váš produkt. Urobte si chvíľu a navštívte produktovú centrálu, kde sa dozviete ďalšie informácie o vašej novej klávesnici.

Prečítajte si články online, v ktorých nájdete pomoc k inštalácii, tipy na používanie alebo informácie o ďalších funkciách.

Spojte sa s ostatnými používateľmi na našich komunitných fórach, od ktorých môžete získať rady, klásť im otázky a zdieľať riešenia problémov.

Na produktovej centrále je k dispozícii široký výber obsahu:

- Výukové programy
- Riešenie problémov
- Komunitná podpora
- Dokumentácia online
- Informácie o záruke
- Náhradné diely (ak sú dostupné)

Prejdite na stránku www.logitech.com/support/ultrathinkeyboardmini

Používanie produktu

Funkcie produktu



Home

Zobrazí domovskú obrazovku zariadenia iPad mini



Fn + 1 = Zamknúť obrazovku

Zamkne alebo odomkne obrazovku zariadenia iPad mini



Fn + 2 = Siri

Siri vám umožňuje používať váš hlas na odosielenie správ, plánovanie schôdzok, vytáčanie telefónnych hovorov a iné



Fn + 3 = Hľadať

Poznámka: Dostupné iba pre iPad mini s iOS 6 alebo starším.



Fn + 4 = Prepnúť jazyk

Prepne jazyk klávesnice



Fn + 5 = Virtuálna klávesnica

Zobrazí/skryje virtuálnu klávesnicu



Fn + 6 = Prezentácia

Poznámka: Dostupné iba pre iPad mini s iOS 6 alebo starším.



Fn + 7 = Predchádzajúca skladba



Fn + 8 = Prehrať/Pozastaviť



Fn + 9 = Ďalšia skladba



Fn + 0 = Stlmiť



Fn + pomlčka = Znížiť hlasitosť



Fn + plus = Zvýšiť hlasitosť



Fn + X = Vystrihnúť



Fn + C = Kopírovať



Fn + V = Prilepiť



Fn + Kurzor vľavo = Vybrať vľavo

Vyberie text naľavo, jedno slovo po druhom



Fn + Kurzor vpravo = Vybrať vpravo

Vyberie text napravo, jedno slovo po druhom

Fn + medzerník =

Prepínanie aplikácií

Poznámka: Funkčné klávesy Ak chcete tieto klávesy použiť, stlačte a podržte kláves Fn, a potom stlačte kláves uvedený nižšie.

Významy indikátora stavu

Indikátor	Popis
Bliká nazeleno	Batéria sa nabíja.
Neprerušovaná zelená	Batéria je úplne nabitá (100%).
Svieti červeno	Batéria je takmer vybitá (menej než 10%). Dobite batériu.

Významy indikátora Bluetooth

Indikátor	Popis
Bliká	Rýchlo: Kryt s klávesnicou je v režime vyhľadávania, pripravený na spárovanie. Pomaly: Kryt s klávesnicou sa pokúša znovu pripojiť k iPadu miniu mini.
Svieti	Spárovanie cez Bluetooth alebo opakované pripojenie prebehlo úspešne.

Oloženie zariadenia iPad mini pri cestovaní

1. Vyberte zariadenie iPad mini z klávesnice.
2. Natočte iPad mini (obrazovkou smerom dole) tak, aby sa tlačidlo Home nachádzalo vpravo.
3. Umiestnite zariadenie iPad mini na klávesnicu. Magnetický klip pomôže zariadenie iPad mini udržať na mieste.

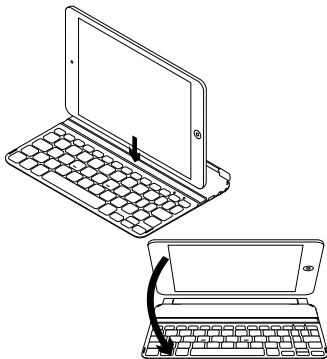

Pripojenie k inému zariadeniu iPad mini

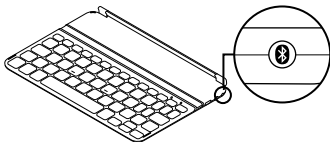

1. Uistite sa, že je klávesnica zapnutá.
2. Skontrolujte, či je funkcia Bluetooth vášho zariadenia iPad mini je. Vyberte Nastavenia > Bluetooth > Zapnuté.
3. Stlačte tlačidlo na pripojenie Bluetooth. Klávesnica bude zistiteľné počas 3 minút.
4. V ponuke Zariadenia vášho iPad miniu mini vyberte položku „Ultrathin Keyboard Mini“.
5. Ak vaše zariadenie iPad mini požaduje kód PIN, zadajte ho pomocou klávesnice a nie pomocou virtuálnej klávesnice vášho iPad miniu mini. Po úspešnom prepojení cez Bluetooth sa indikátor Bluetooth rozsvieti, a potom zhasne.
6. Umiestnite nový iPad mini na klávesnicu.

Riešenie problémov

Klávesnica nefunguje

- Stlačením ľubovoľného tlačidla prerušte režim spánku klávesnice.
- Klávesnicu vypnite, a potom znovu zapnite.
- Nabite vnútorné batérie. Ďalšie informácie nájdete v časti „Nabíjanie batérií“.
- Obnovte prepojenie Bluetooth medzi klávesnicou a zariadením iPad mini.
- Overtte, či je funkcia Bluetooth zariadenia iPad mini zapnutá.
- V ponuke Zariadenia vášho iPad miniu mini vyberte položku „Ultrathin Keyboard Mini“. Po úspešnom prepojení cez Bluetooth sa indikátor stavu rozsvieti.

Aký je váš názor?

Venujte nám chvíľu času a povedzte nám to. Ďakujeme vám za kúpu nášho produktu.

www.logitech.com/ithink

Likvidácia batérie na konci životnosti produktu

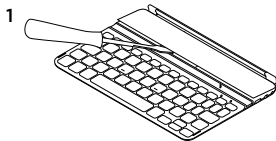

1. Odnímte vrchný kryt klávesnice pomocou skrutkovača.

2. Odpojte batériu od obvodovej dosky a vyberte ju.

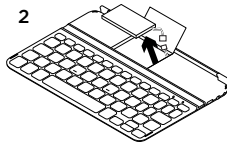

3. Produkt a batériu zlikvidujte v súlade s miestnymi predpismi.



Familiarizați-vă cu produsul

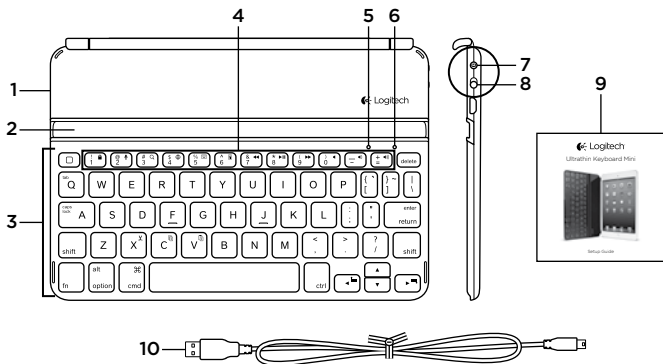

1. Capac de protecție
2. Suport iPad mini
3. Tastatură
4. Taste funcționale
5. Indicator luminos Bluetooth®
6. Indicator luminos de stare
7. Buton de conectare Bluetooth
8. Comutator Pornit/Oprit
9. Documentație
10. Cablu de încărcare micro-USB

Configurarea produsului

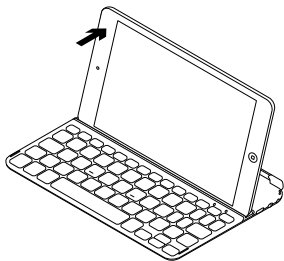
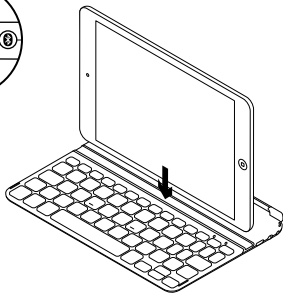
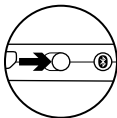

1. Porniți tastatura:

- Descoperirea Bluetooth pornește automat și continuă timp de 15 minute. Indicatorul luminos Bluetooth clipește.
- Dacă indicatorul luminos de stare se aprinde scurt în roșu, reîncărcați bateriile. Pentru mai multe informații, consultați „Încărcarea bateriilor”.

2. Asigurați-vă că funcția Bluetooth a dispozitivului iPad mini este activată. Selectați Settings (Setări) > Bluetooth > Pornit.

3. Selectați „Ultrathin Keyboard Mini” din meniul Dispozitive al iPad mini.

- ### 4. Dacă dispozitivul iPad mini solicită un PIN, introduceți codul utilizând tastatura fizică, nu tastatura virtuală a iPad mini. După realizarea conexiunii Bluetooth, indicatorul luminos Bluetooth se aprinde, apoi se stinge.

5. Plasați dispozitivul iPad mini în modul peisaj pe tastatură.

Încărcarea bateriei tastaturii

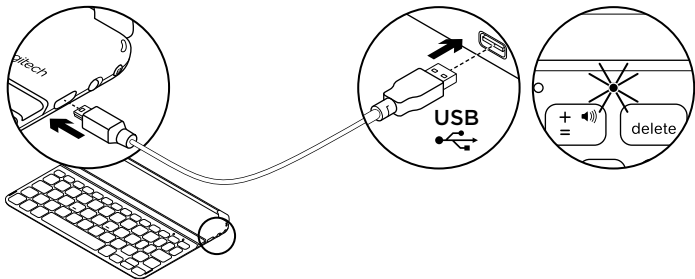

1. Cuplați un capăt al cablului micro-USB în portul de încărcare, iar celălalt capăt într-un port USB al computerului.
Alternativ, puteți utiliza un încărcător USB de 5 V, cum ar fi cel furnizat împreună cu iPad mini, cu condiția ca alimentarea să fie de cel puțin 500 mA.
În timpul încărcării bateriei, indicatorul luminos de stare se aprinde intermitent în verde.
2. Încărcați bateria până când indicatorul luminos de stare devine verde constant.

Informații despre baterie:

- O baterie complet încărcată oferă aproximativ 3 luni de alimentare când tastatura este folosită aproximativ 2 ore pe zi.
- Încărcați bateria când indicatorul luminos de stare se aprinde scurt în roșu după pornirea tastaturii.
- Când nu utilizați tastatura, opriți-o pentru a economisi energia bateriei.
- Tastatura trece în modul repaus dacă este pornită, dar nu este utilizată. Apăsăți orice tastă pentru a o reactiva.

Vizitarea Centrului pentru produse

Pentru produsul dvs. există mai multe informații și asistență online. Acordați un moment vizitării Centrului pentru produse pentru a afla mai multe despre noua dvs. tastatură.

Răsfoiți articolele online pentru ajutor privind configurarea, sfaturi de utilizare sau informații despre caracteristicile suplimentare.

Conectați-vă cu alți utilizatori din Forumurile comunității noastre pentru a obține îndrumare, pentru a pune întrebări și pentru a împărtăși soluții.

În Centrul pentru produse veți găsi o gamă largă de conținut:

- Tutoriale
- Depanare
- Asistență din partea comunității
- Documentație online
- Informații despre garanție
- Piese de schimb (unde sunt disponibile)

Accesați www.logitech.com/support/ultrathinkeyboardmini

Utilizarea produsului

Caracteristicile produsului



Ecraan inițial

Afișează ecranul inițial al iPad mini



Fn + 1 = Ecraan de blocare

Blochează sau deblochează ecranul iPad mini



Fn + 2 = Siri

Siri vă permite să utilizați vocea pentru a trimite mesaje, pentru a programa întâlniri, pentru a efectua apeluri și mai multe



Fn + 3 = Căutare

Notă: Disponibilă doar pentru dispozitivele iPad mini cu iOS 6 sau o versiune anterioară.



Fn + 4 = Comutare limbă

Comută limba tastaturii



Fn + 5 = Tastatură virtuală

Afișează/ascunde tastatura virtuală



Fn + 6 = Expunere diapozitive

Notă: Disponibilă doar pentru dispozitivele iPad mini cu iOS 6 sau o versiune anterioară.



Fn + 7 = Piesa anterioară



Fn + 8 = Redare/Pauză



Fn + 9 = Piesa următoare



Fn + 0 = Anulare volum



Fn + cratimă = Scădere volum



Fn + plus = Creștere volum



Fn + X = Tăiere



Fn + C = Copiere



Fn + V = Lipire



Fn + cursor stânga = Selecție stânga
Selectează textul la stânga, cuvânt cu cuvânt



Fn + Cursor dreapta =
Selecție dreapta
Selectează textul la dreapta,
cuvânt cu cuvânt

Fn + bara de spațiu =
Comutare aplicații

Notă: **Taste funcționale** Pentru a utiliza, apăsați lung tasta Fn, apoi apăsați o tastă listată mai sus.

Indicațiile indicatorului luminos

Indicator luminos	Descriere
Verde intermitent	Bateria se încarcă.
Verde constant	Bateria este complet încărcată (100%).
Roșu	Nivelul de încărcare a bateriei este redus (mai puțin de 10%). Reîncărcați bateria.

Indicațiile indicatorului luminos Bluetooth

Indicator luminos	Descriere
Intermitent	Rapid: Capacul tastaturii este în modul descoperire, pregătit pentru asociere. Lent: Capacul tastaturii încearcă să se reconecteze la dispozitivul iPad mini.
Constant	Asocierea sau reconectarea Bluetooth s-a efectuat cu succes.

Depozitarea dispozitivului iPad mini pentru transport

1. Ridicați iPad mini de pe tastatură.
2. Rotiți iPad mini cu ecranul în jos, astfel încât butonul Ecran inițial să fie în dreapta.
3. Plasați iPad mini pe tastatură.
Dispozitivul iPad mini se fixează în poziție cu o clemă magnetică.

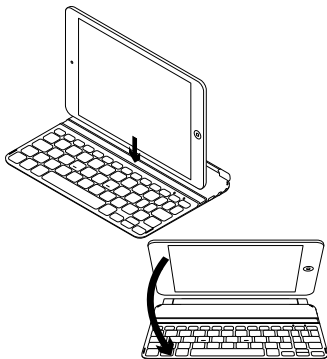

Conectarea la un alt dispozitiv iPad mini

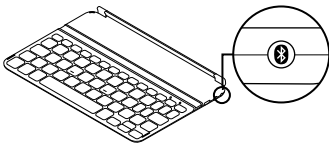

1. Asigurați-vă că tastatura este pornită.
2. Asigurați-vă că funcția Bluetooth a dispozitivului iPad mini este activată. Selectați Settings (Setări) > Bluetooth > Pornit.
3. Apăsați pe butonul de conectare Bluetooth. Tastatura poate fi descoperită timp de 3 minute.
4. Selectați „Ultrathin Keyboard Mini” din meniul Dispozitive al iPad mini.
5. Dacă dispozitivul iPad mini solicită un PIN, introduceți codul utilizând tastatura fizică, nu tastatura virtuală a iPad mini. După realizarea conexiunii Bluetooth, indicatorul luminos Bluetooth se aprinde, apoi se stinge.
6. Plasați noul dispozitiv iPad mini pe tastatură.

Depanare

Tastatura nu funcționează

- Apăsați orice tastă pentru a scoate tastatura din modul repaus.
- Opriti și reporniți tastatura.
- Reîncărcați bateriile interne. Pentru mai multe informații, consultați „Încărcarea bateriilor”.
- Restabiliți conexiunea Bluetooth între tastatură și iPad mini.
- Asigurați-vă că funcția Bluetooth a dispozitivului iPad mini este activată.
- Alegeți „Ultrathin Keyboard Mini” din meniul Dispozitive al iPad mini. După realizarea conexiunii Bluetooth, indicatorul luminos aferent se aprinde.

Ce părere aveți?

Acordați-ne un minut pentru a ne spune. Vă mulțumim că ați achiziționat produsul nostru.

www.logitech.com/ithink

Aruncarea bateriilor la sfârșitul duratei de viață a produsului

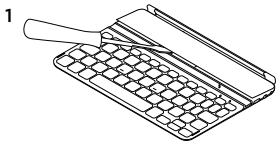

1. Deschideți capacul superior cu o șurubelniță.
2. Detașați și scoateți bateria de pe placa de circuite.

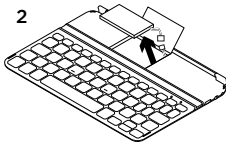

3. Aruncați produsul și bateria în conformitate cu legislația locală.



Запознайте се със своя продукт

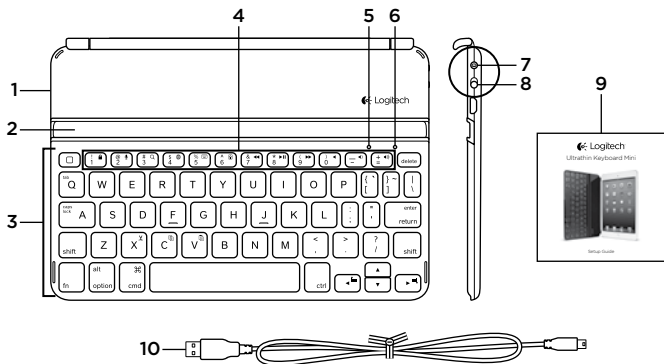

1. Защитно покритие
2. Поставка за iPad mini
3. Клавиатура
4. Функционални клавиши
5. Светлинен индикатор за състоянието на Bluetooth®
6. Светлинен индикатор за състоянието на
7. Бутон за свързване чрез Bluetooth
8. Превключвател Вкл./Изкл.
9. Документация
10. Микро USB кабел за зареждане

Настройте устройството

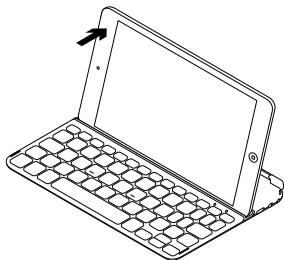
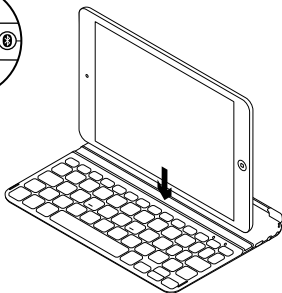
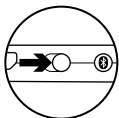

1. Включете клавиатурата:

- Търсенето на Bluetooth започва автоматично и продължава 15 минути. Светлинният Bluetooth индикатор започва да мига.
- Ако лампичката на състоянието премигне за кратко в червено, презаредете батерията. За допълнителна информация погледнете раздела “Зареждане на батериите”.

2. Bluetooth функцията на вашия iPad mini трябва непременно да е включена. Изберете **Настройки > Bluetooth > Вкл.**

3. Изберете “Ultrathin Keyboard Mini” от менюто с устройствата в iPad mini.

4. Ако вашият iPad mini изисква ПИН код, въведете кода от клавиатурата, а не от виртуалната клавиатура на своя iPad mini. След като Bluetooth връзката се осъществи, светлинният индикатор за Bluetooth светва и след това се изключва.

5. Активирайте пейзажен режим за клавиатурата на iPad mini.

Зареждане на батерията на клавиатурата

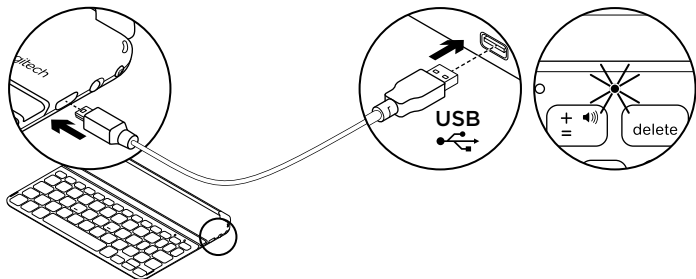

1. Включете единия край на микро USB кабела
Включете единия край на микро USB кабела в порта за зареждане, а другият край включете в USB порт на компютъра.
Можете да използвате и USB зарядно устройство от 5 V, като например предоставеното заедно с вашето устройство iPad mini, при условие, че номиналната му мощност е минимум 500 mA.
Лампичката на състоянието мига в зелено, докато батерията се зарежда.
2. Зареждайте батерията, докато лампичката на състоянието стане стабилно зелена.

Информация за батерията:

- Напълно заредената батерия осигурява около 3 месеца захранване, при условие че клавиатурата се използва за по около 2 часа на ден.
- След като светлинният индикатор светне за малко в червено след включване на клавиатурата, заредете батерията.
- Когато не използвате клавиатурата, я изключвайте, за да пестите енергията на батерията.
- Ако клавиатурата бъде включена, но не се използва, тя преминава в режим на покой. За да я активирате отново, натиснете произволен клавиш.

Посетете продуктовия отдел

За вашия продукт се предлага допълнителна информация и поддръжка онлайн.

Отделете време, за да посетите отдела за продукти, където ще научите повече за своята нова клавиатура.

Прегледайте статиите онлайн, предоставящи съдействие с настройката, съвети относно употребата или информация за допълнителни функции.

Свържете се с други потребители в нашите публични форуми, за да получите съвет, да зададете въпросите си и да споделяте решения.

В продуктовия отдел ще откриете разнообразно специално подбрано съдържание:

- Ръководства
- Отстраняване на неизправности
- Общност, занимаваща се с въпроси на поддръжката
- Онлайн документация
- Гаранционна информация
- Резервни части (когато има такива)

Отидете на адрес www.logitech.com/support/ultrathinkeyboardmini

Начин на употреба

Функции на продукта



Начало

Показва началния екран на iPad mini



Fn + 1 = Екран за заключване

Заклучва или отключва екрана на iPad mini



Fn + 2 = Siri

Siri ви позволява да използвате гласа си за изпращане на съобщения, осъществяване на телефонни повиквания и много други



Fn + 3 = Търсене

Забележка: Предлага се само за таблети iPad mini с iOS 6 или по-ниска версия.



Fn + 4 = Смяна на език

Сменят езика на клавиатурата



Fn + 5 = Виртуална клавиатура

Показване/скриване на виртуалната клавиатура



Fn + 6 = Слайдшоу

Забележка: Предлага се само за таблети iPad mini с iOS 6 или по-ниска версия.



Fn + 7 = Предишна песен



Fn + 8 = Изпълнение/пауза



Fn + 9 = Предишна песен



Fn + 9 = Изключване на звука



Fn + тире = Намаляване силата на звука



Fn + плюс = Увеличаване силата на звука



Fn + X = Изрязване



Fn + C = Копиране



Fn + V = Поставяне



Fn + Ляв курсор = Избирате ляво

Избирате текста вляво, дума по дума



Fn + Десен курсор = Избирате ясно

Избирате текста вдясно, дума по дума

Fn + Интервал = Превключване между приложения

Забележка: Функционални клавиши За да ги използвате, натиснете и задръжте клавиша Fn и след това някоя от представените по-горе варианти.

Показания относно светлинен индикатор

Светлина	Описание
Мигащо зелено	Батерията се зарежда.
Стабилно зелено	Батерията е напълно заредена (100%).
Червено	Батерията е слаба (под 10%). Презаредете батерията.

Показания относно светлинния индикатор за Bluetooth

Светлина	Описание
Премигване	Интензивно: Капакът на клавиатурата е в режим на търсене, готова за сдвояване. Бавно: Капакът на клавиатурата опитва да се свърже отново с вашия таблет iPad mini.
Без прекъсване	Сдвояването или повторното Bluetooth свързване е успешно.

Подготовка на iPad mini за път

1. Повдигнете iPad mini от клавиатурата.
2. Завъртете iPad mini, като го държите с екрана надолу, а началният бутон стой отдясно.
3. Активирайте пейзажен режим за клавиатурата на iPad mini. Магнитна щипка, която придържа iPad mini в устойчиво положение.

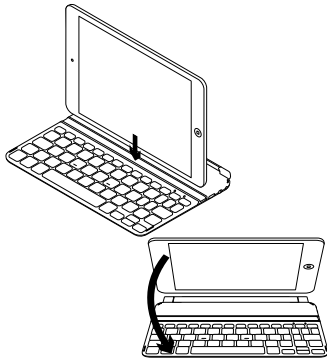

Свързване с друг iPad mini

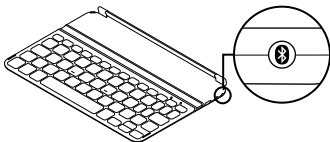

1. Проверете дали клавиатурата е включена.
2. Проверете дали Bluetooth функцията на вашия iPad mini е включена.
Изберете Настройки > Bluetooth > Вкл.
3. Натиснете Bluetooth бутона за свързване.
Клавиатурата е откриваема в продължение на 3 минути.
4. Изберете "Ultrathin Keyboard Mini" от менюто с устройствата в iPad mini.
5. Ако вашият iPad mini изисква ПИН код, въведете кода от клавиатурата, а не от виртуалната клавиатура на своя iPad mini.
След като Bluetooth връзката се осъществи, светлинният индикатор за Bluetooth светва и след това се изключва.
6. Поставете новия iPad mini върху клавиатурата.

Отстраняване на неизправности

Клавиатурата не работи

- За да активирате клавиатурата от режим на покой, натиснете произволен клавиш.
- Изключете клавиатурата и след това я включете.
- Презаредете вътрешните батерии.
За допълнителна информация погледнете раздела "Зареждане на батериите".
- Възобновете Bluetooth връзката между клавиатурата и iPad mini.
- Проверете дали Bluetooth функцията на вашия iPad mini е включена.
- Изберете "Ultrathin Keyboard Mini" от менюто с устройствата в iPad mini.
След като се осъществи Bluetooth връзката, Bluetooth индикаторът светва.

Какво мислите?

Отделете няколко минути, за да ни кажете. Благодарим ви, че закупихте нашия продукт.

www.logitech.com/ithink

Изхвърляне на батерията след нейното изразходване

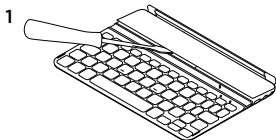

1. Извадете капака на клавиатурата с помощта на отвертка.

2. Освободете батерията от захранващото гнездо и я извадете.

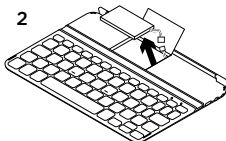

3. Изхвърлете продукта и батериите му в съответствие с местните разпоредби.



Ознайомлення із продуктом

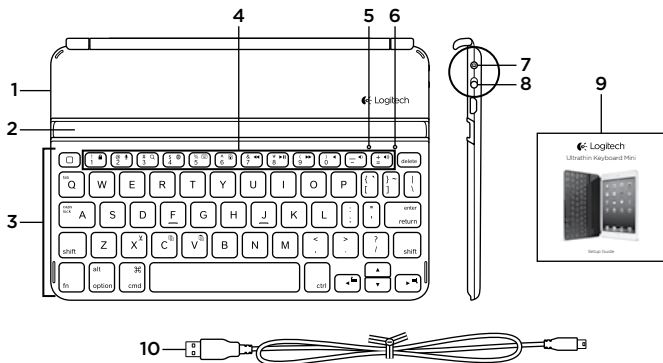

1. Захисний чохол
2. Тримач пристрою iPad mini
3. Клавіатура
4. Функціональні клавіші
5. Індикатор Bluetooth®
6. Індикатор стану
7. Кнопка підключення через Bluetooth
8. Перемикач увімкнення/вимкнення
9. Документація користувача
10. Кабель мікро-USB для заряджання

Встановлення продукту

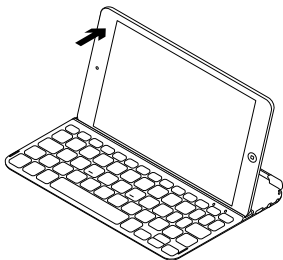
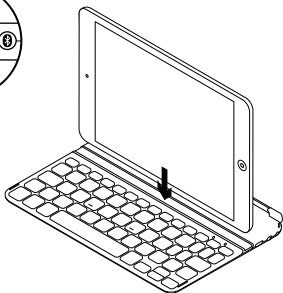
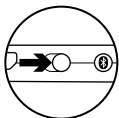

1. Увімкніть клавіатуру.

- Пошук пристроїв Bluetooth почнеться автоматично й триватиме протягом 15 хвилин. Індикатор Bluetooth почне миготіти.
- Якщо індикатор ненадовго загориться червоним, це означає, що слід зарядити акумулятори. Щоб отримати докладні відомості, див. розділ "Зарядження акумуляторів".

2. Перевірте, чи увімкнено на пристрої iPad mini функцію Bluetooth.

Виберіть Settings ("Установки") > Bluetooth > On ("Увімкнено").

3. Виберіть Ultrathin Keyboard Mini в меню Devices ("Пристрої") на пристрої iPad mini.

4. Якщо на пристрої iPad mini потрібно ввести PIN-код, введіть його, використовуючи звичайну клавіатуру замість віртуальної клавіатури пристрою iPad mini. Коли підключення Bluetooth буде встановлено, загориться індикатор Bluetooth, а потім вимкнеться.

5. Вставте iPad mini у клавіатуру.

Зарядження акумулятора клавіатури

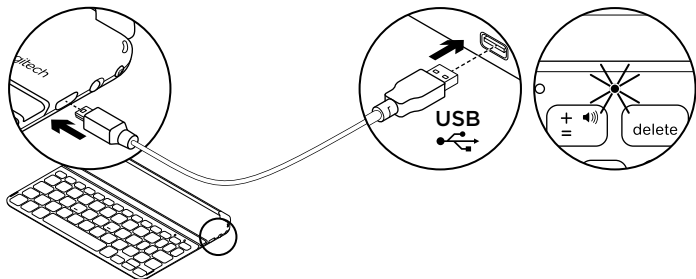

1. Під'єднайте кабель мікро-USB одним кінцем до порту для зарядження, а іншим — до USB-порту комп'ютера.
Також можна використовувати зарядний пристрій (5 В) з USB-роз'ємом, який поставляється в комплекті із пристроєм iPad mini, якщо вихідна потужність становить принаймні 500 мА.
Під час зарядження акумулятора індикатор стану почне миготіти зеленим.
2. Заряджайте акумулятор, доки індикатор стану не загориться зеленим.

Інформація про акумулятори:

- Повний заряд акумуляторів забезпечує живлення клавіатури протягом 3 місяців, якщо вона використовується приблизно 2 години на день.
- Заряджайте акумулятор, якщо індикатор ненадовго загориться червоним одразу після ввімкнення клавіатури.
- Якщо клавіатура не використовується, вимкніть її для заощадження заряду акумуляторів.
- Якщо клавіатура ввімкнена, але не використовується, вона переходить у режим сну. Натисніть будь-яку клавішу, щоб вивести її з цього режиму.

Веб-сайт «Центр підтримки продуктів»

На цьому веб-сайті наявна додаткова інформація стосовно цього продукту, а також доступна онлайн-підтримка. Відвідайте веб-сайт «Центр підтримки продуктів», щоб дізнатися більше про цю клавіатуру.

Перегляньте онлайнві статті, щоб отримати довідку зі встановлення, поради з використання або дізнатися про додаткові функції.

Поспілкуйтеся з іншими користувачами на форумах нашої спільноти, щоб отримати поради, поставити запитання або обмінятися рішеннями.

На веб-сайті «Центр підтримки продуктів» можна знайти багато різноманітного вмісту, такого як:

- Посібники користувача
- Інформація щодо усунення несправностей
- Підтримка з боку спільноти
- Онлайн-документація
- Інформація щодо гарантії
- Інформація щодо запасних частин (за наявності)

Відвідайте веб-сторінку www.logitech.com/support/ultrathinkeyboardmini

Використання продукту

Функції продукту



Головний екран:
відображення головного екрана пристрою iPad mini.



Fn + 1 = блокування екрана:
блокування або розблокування екрана пристрою iPad mini



Fn + 2 = Siri:
використання голосу для надсилання повідомлень, планування зустрічей, упорядкування телефонних викликів та ін.



Fn + 3 = пошук
Примітка. Доступно лише на пристроях iPad mini з ОС iOS 6 або попередньої версії.



Fn + 4 = змінення мови:
змінення мови клавіатури



Fn + 5 = віртуальна клавіатура:
відображення або приховання віртуальної клавіатури



Fn + 6 = слайд-шоу
Примітка. Доступно лише на пристроях iPad mini з ОС iOS 6 або попередньої версії.



Fn + 7 = попередня доріжка



Fn + 8 = відтворення/пауза



Fn + 9 = наступна доріжка



Fn + 0 = вимкнення звуку



Fn + dash = зменшення рівня гучності



Fn + plus = збільшення рівня гучності



Fn + X = вирізання



Fn + C = копіювання



Fn + V = вставлення



Fn + Left cursor = вибір ліворуч:
вибір тексту ліворуч, слово за словом



Fn + Right cursor = вибір праворуч:
вибір тексту праворуч, слово за словом

**Fn + Пробіл =
переключення між програмами**

Примітка. Функціональні клавіші Щоб скористатися ними, натисніть і утримуйте клавішу Fn, а потім натисніть одну з наведених вище клавіш.

Показання індикатора стану

Індикатор	Опис
Миготить зеленим	Зарядження акумуляторів.
Горить зеленим	Акумулятор повністю заряджено (100%).
Червоний	Акумулятор розряджено (менше 10%). Зарядіть акумулятор.

Показання індикатора Bluetooth

Індикатор	Опис
Миготіння	Швидко: клавіатура Keyboard Cover перебуває в режимі виявлення та готова до підключення. Повільно: клавіатура Keyboard Cover намагається повторно підключитися до пристрою iPad mini.
Горить	Встановлено підключення Bluetooth.

Зберігання пристрою iPad mini під час подорожі

1. Вийміть пристрій iPad mini із клавіатури.
2. Оберніть пристрій iPad mini боковою частиною екрана вниз таким чином, щоб клавіша Home ("Головний екран") була праворуч.
3. Вставте пристрій iPad mini у клавіатуру. Утримування пристрою iPad mini здійснюватиметься за допомогою магнітів.

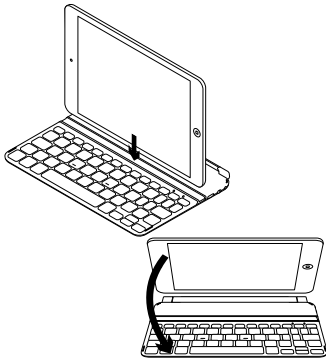

Підключення до іншого пристрою iPad mini

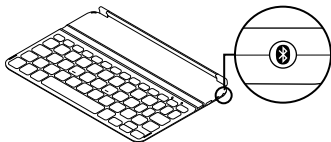

1. Переконайтеся, що клавіатура ввімкнено.
2. Перевірте, чи ввімкнено на пристрої iPad mini функцію Bluetooth. Виберіть Settings ("Установки") > Bluetooth > On ("Увімкнено").
3. Натисніть кнопку підключення через Bluetooth. Клавіатура буде "видимою" для інших пристроїв протягом 3 хвилин.
4. Виберіть Ultrathin Keyboard Mini в меню Devices ("Пристрої") на пристрої iPad mini.
5. Якщо на пристрої iPad mini потрібно ввести PIN-код, введіть його, використовуючи звичайну клавіатуру замість віртуальної клавіатури пристрою iPad mini. Коли підключення Bluetooth буде встановлено, загориться, а потім вимкнеться індикатор Bluetooth.
6. Вставте новий пристрій iPad mini у клавіатуру.

Інформація щодо усунення несправностей

Клавіатура не працює

- Натисніть будь-яку клавішу, щоб вивести клавіатуру з режиму сну.
- Вимкніть клавіатуру, а потім знову ввімкніть її.
- Перезарядіть внутрішні акумулятори. Щоб отримати докладні відомості, див. розділ "Зарядження акумуляторів".
- Повторно встановіть підключення Bluetooth між клавіатурою та пристроєм iPad mini.
- Переконайтеся, що на пристрої iPad mini ввімкнено функцію Bluetooth.
- Виберіть Ultrathin Keyboard Mini в меню Devices ("Пристрої") на пристрої iPad mini. Коли підключення Bluetooth буде встановлено, загориться індикатор Bluetooth.

Ваші думки

Будь ласка, поділіться з нами своїми враженнями.

Дякуємо за покупку нашого продукту.

www.logitech.com/ithink

Утилізація акумуляторів після завершення терміну експлуатації

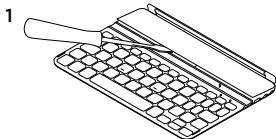

1. Підніміть верхню кришку клавіатури за допомогою викрутки.

2. Від'єднайте акумулятор від електронної плати та вийміть його.

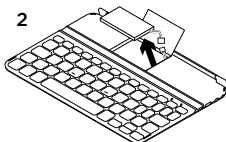

3. Утилізуйте продукт і акумулятори до нього відповідно до місцевого законодавства.



Ürününüzü tanıyın

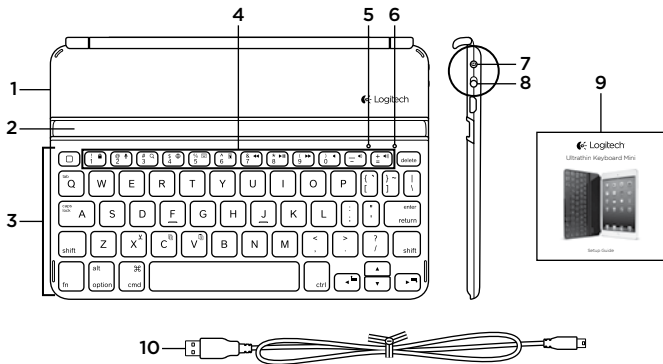

1. Koruyucu kapak
2. iPad mini yeri
3. Klavye
4. İşlev tuşları
5. Bluetooth® ışığı

6. Durum ışığı
7. Bluetooth bağlantı düğmesi
8. Açma/Kapama düğmesi
9. Belgeler
10. Mikro USB şarj kablosu

Ürününüzü kurun

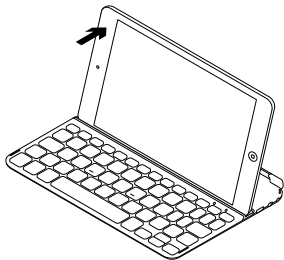
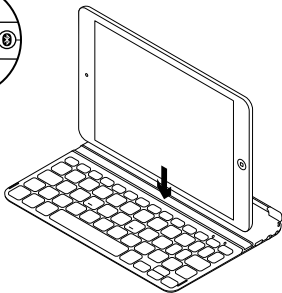
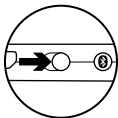

1. Klavyeyi açın:

- Bluetooth keşfi otomatik olarak başlar ve 15 dakika sürer. Bluetooth ışığı yanıp söner.
- Durum ışığı kırmızı olursa pilleri şarj edin. Daha fazla bilgi için "Pilleri şarj etme" bölümüne bakın.

2. iPad mini'nizin Bluetooth özelliğinin açık olduğundan emin olun. Ayarlar > Bluetooth > Açık'ı seçin.

3. iPad mini'nin Aygıtlar menüsünde "Ultrathin Keyboard Mini" seçimini yapın.

4. iPad mini'nizin PIN isterse iPad mini'nizin sanal klavyesini değil, Klavyeyi kullanarak kodu girin. Bluetooth bağlantısı yapıldıktan sonra Bluetooth ışığı yanar ve sonra söner.

5. iPad mini'yi yatay olarak Klavyeye yerleştirin.

Klavye pilini şarj etme

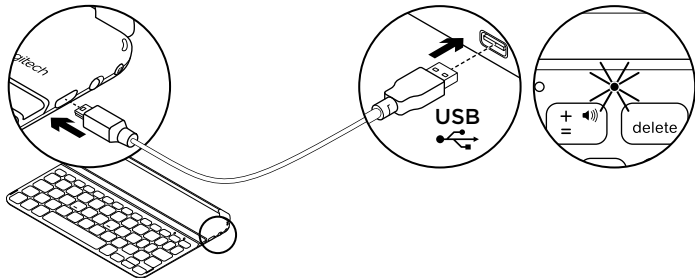

1. Mikro USB kablonun bir ucunu şarj bağlantı noktasına, diğer ucunu bilgisayarınızdaki USB bağlantı noktasına takın.

Alternatif olarak, güç çıkışı hızı en az 500 mA olarak sağlayan iPad mini ile sağlanan 5 V USB şarj cihazı kullanabilirsiniz.

Pil şarj olurken durum ışığı yeşil renkte yanıp söner.

2. Pili Durum ışığı yeşil olana kadar şarj edin.

Pil bilgileri:

- Klavye günde 2 saat kullanıldığında, tamamen şarj olmuş bir pil 3 ay dayanır.
- Klavye açıldıktan sonra Durum ışığı kırmızı olursa pili şarj edin.
- Kullanılmadığında pil gücünden tasarruf etmek için Klavyeyi kapatın.
- Açılır ve kullanılmazsa Klavye uyku moduna girer. Uyandırmak için herhangi bir tuşa basın.

Ürün Merkezini ziyaret edin

Ürününüz için çevrimiçi ortamda daha fazla bilgi ve destek bulabilirsiniz. Yeni Klavyeniz hakkında daha fazla bilgi edinmek için Ürün Merkezini ziyaret edebilirsiniz.

Kurulum yardımı, kullanım ipuçları veya ek özellikler hakkında bilgi almak için çevrimiçi makalelere göz atın.

Danışmak, sorular sormak ve çözümleri paylaşmak için Topluluk Forumlarımızdaki diğer kullanıcılarla bağlantı kurun.

Ürün Merkezinde zengin içerik seçenekleri bulacaksınız:

- Öğreticiler
- Sorun giderme
- Destek topluluğu
- Çevrimiçi belgeler
- Garanti bilgileri
- Yedek parçalar (kullanılabilir olduğunda)

www.logitech.com/support/ultrathinkeyboardmini adresine gidin

Ürününüzü kullanma

Ürün özellikleri



Ana Ekran

iPad mini Ana ekranını gösterir



Fn + 1 = Ekran kilidi

iPad mini ekranını açar veya kilitler



Fn + 2 = Siri

Siri mesaj göndermek, toplantı planlamak, telefon çağrı yapmak ve daha fazlası için sesinizi kullanmanızı sağlar



Fn + 3 = Ara

Not: * Sadece iOS 6 veya daha önceki sürümlerini kullanan iPad mini için kullanılabilir.



Fn + 4 = Dil geçişi

Clavye dilleri arasında geçiş yapar



Fn + 5 = Sanal klavye

Sanal klavyeyi gösterir/gizler



Fn + 6 = Slayt Gösterisi

Not: * Sadece iOS 6 veya daha önceki sürümlerini kullanan iPad mini için kullanılabilir.



Fn + 7 = Önceki Şarkı



Fn + 8 = Oynat/Duraklat



Fn + 9 = Sonraki Şarkı



Fn + 0 = Sessiz



Fn + eksi = Sesi kısma



Fn + artı = Sesi açma



Fn + X = Kes



Fn + C = Kopyala



Fn + V = Yapıştır



Fn + Sol imleç = Soldakini seç

Soldaki metni kelime kelime seçer



Fn + Sağ imleç = Sağdakini seç

Sağdaki metni kelime kelime seçer

Fn + Ara çubuğu = Uygulama değiştirme

Not: İşlev tuşları Kullanmak için Fn tuşunu basılı tutun ve yukarıda listelenen tuşlardan birine basın.

Durum ışığı göstergeleri

Işık	Açıklama
Yanıp sönen yeşil	Pil şarj oluyordur.
Sabit yeşil	Pil şarj oldu (%100).
Kırmızı	Pil gücü azdır (%10'den az). Pili şarj edin.

Bluetooth ışığı göstergeleri

Işık	Açıklama
Yanıp Sönen	Hızlı: Klavye kapağı bulma modundadır, eşleştirmeye hazırdır. Yavaş: Klavye kapağı iPad mini'nize yeniden bağlanmaya çalışıyordur.
Tek renk	Bluetooth eşleştirme veya yeniden bağlanma başarılıdır.

iPad mini'yi seyahat amaçlı saklama

1. iPad mini'yi Klavye'den kaldırın.
2. iPad mini'yi ekran tarafı aşağıya bakacak şekilde çevirin; bu şekilde Ana ekran düğmesi sağda olur.
3. iPad mini'yi Klavyeye yerleştirin. Manyetik bir klips iPad mini'nin yerine oturmasını sağlar.

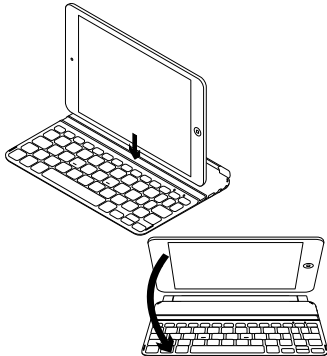

Farklı bir iPad mini'ye bağlantı

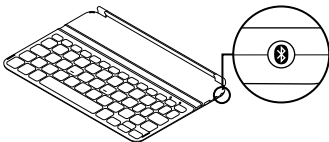

1. Klavyenin açık olduğundan emin olun.
2. iPad mini'nizin Bluetooth özelliğinin açık olduğundan emin olun. Ayarlar > Bluetooth > Açık'ı seçin.
3. Bluetooth Bağlan düğmesine basın. Klavye 3 dakika süreyle bulunabilir durumdadır.
4. iPad mini'nin Aygıtlar menüsünde "Ultrathin Keyboard Mini" seçimini yapın.
5. iPad mini'nizin PIN isterse iPad mini'nizin sanal klavyesini değil, Klavyeyi kullanarak kodu girin. Bluetooth bağlantısı yapıldıktan sonra Bluetooth ışığı yanar ve sonra söner.
6. Yeni iPad mini'yi Klavyeye yerleştirin.

Sorun giderme

Klavye çalışmıyor

- Klavyeyi uyku modundan çıkarmak için herhangi bir tuşa basın.
- Klavyeyi Kapalı ve arkasından Açık duruma getirin.
- Dahili pilleri yeniden şarj edin. Daha fazla bilgi için "Pilleri şarj etme" bölümüne bakın.
- Klavye ve iPad mini arasındaki Bluetooth bağlantısını yeniden kurun.
- iPad mini'nin Bluetooth özelliğinin açık olduğundan emin olun.
- iPad mini'nizde Aygıtlar menüsünde "Ultrathin Keyboard Mini" seçimini yapın. Bluetooth bağlantısı yapıldıktan sonra Bluetooth ışığı yanar.

Ne düşünüyorsunuz?

Lütfen birkaç dakikanızı ayırarak düşüncelerinizi bizimle paylaşın. Ürünümüzü satın aldığınız için teşekkür ederiz.

www.logitech.com/ithink

Ürün ömrü sona erdiğinde pillerin atılması

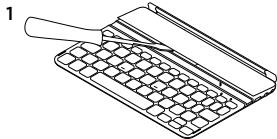

1. Klavyenin üst kapağını tornavidayla açın.
2. Pili devre kartından söküp çıkarın.

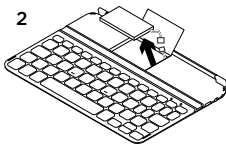

3. Ürünü ve pilini yerel yasalara uygun şekilde atın.



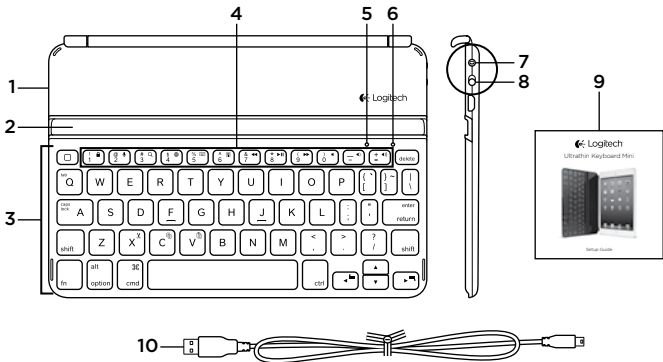

- | | |
|---------------------|--------------------------------|
| 1. غطاء واق | 6. مصباح الحالة |
| 2. حامل iPad mini | 7. زر توصيل Bluetooth |
| 3. لوحة مفاتيح | 8. مفتاح التشغيل/إيقاف التشغيل |
| 4. مفاتيح التشغيل | 9. الوثائق |
| 5. مصباح® Bluetooth | 10. كابل شحن Micro-USB |

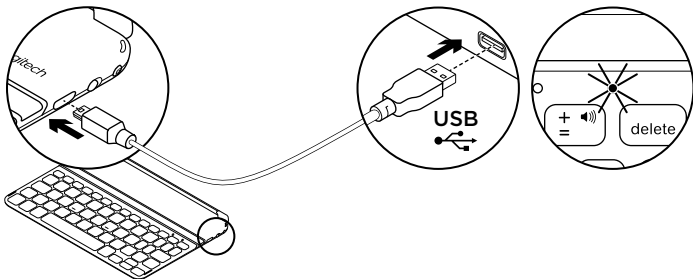

معلومات البطارية:

- تستمر طاقة البطارية كاملة الشحن حوالي 3 أشهر عند استخدام لوحة المفاتيح حوالي ساعتين يوميًا.
- اشحن البطارية عند تحول مصباح الحالة إلى اللون الأحمر لفترة وجيزة بعد تشغيل لوحة المفاتيح.
- عند عدم الاستخدام، قم بإيقاف تشغيل لوحة المفاتيح للحفاظ على طاقة البطارية.
- تدخل لوحة المفاتيح في وضع السكون عند تشغيلها مع عدم استخدامها. اضغط على أي مفتاح للخروج من وضع السكون.

1. صل أحد طرفي كابل micro-USB بمنفذ الشحن والطرف الآخر بمنفذ USB الموجود على الكمبيوتر. بدلاً من ذلك، يمكنك استخدام شاحن USB يعمل بجهد يصل إلى 5 فولتات، مثل ذلك الشاحن المرفق مع أجهزة iPad mini الذي يوفر قدرة إخراج تصل إلى 500 مللي أمبير. يومض مصباح الحالة باللون الأخضر أثناء شحن البطارية.
2. اشحن البطارية حتى يضيء مصباح الحالة باللون الأخضر الثابت.

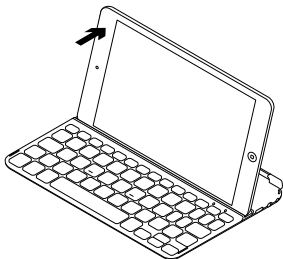
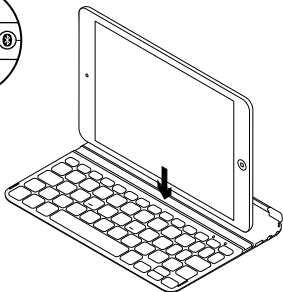
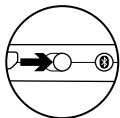

1. قم بتشغيل لوحة المفاتيح:

- يبدأ اكتشاف Bluetooth تلقائيًا ويستمر لمدة 15 دقيقة. وعندئذٍ، يومض مصباح Bluetooth.
- إذا تحول ضوء مصباح الحالة لمدة قصيرة إلى اللون الأحمر، فيادر إلى شحن البطاريات. للمزيد من المعلومات، راجع قسم «شحن البطاريات».

2. تأكد من أن ميزة Bluetooth الخاصة بجهاز iPad mini في وضع التشغيل. حدد Settings (إعدادات) < Bluetooth < تشغيل.

3. حدد «Ultrathin Keyboard Mini» من قائمة أجهزة iPad mini.

4. إذا طلب جهاز iPad mini منك إدخال رمز PIN، فأدخل هذا الرمز باستخدام لوحة المفاتيح وليس عن طريق لوحة مفاتيح جهاز iPad mini الافتراضية. بعد إنشاء اتصال Bluetooth، يضيء مصباح Bluetooth ثم ينطفئ.
5. ضع جهاز iPad mini في وضع أفقي على لوحة المفاتيح.

استخدام المنتج الذي بحوزتك

مميزات المنتج

كتم الصوت = Fn + 0



شريطة = خفض مستوى الصوت + Fn



زائد = رفع مستوى الصوت + Fn



قص = Fn + X



نسج = Fn + C



لصق = Fn + V



Fn + المؤشر الأيسر = تحديد لليسار
يحدد النص الموجود على اليمين، كلمة بكلمة



Fn + المؤشر الأيمن = تحديد لليمين
يحدد النص الموجود على اليسار، كلمة بكلمة



Fn + مفتاح المسافة = التبديل بين التطبيقات

الشاشة الرئيسية



تعرض شاشة iPad mini الرئيسية

Fn + 1 = قفل الشاشة



يقوم بفتح شاشة جهاز iPad mini أو إلغاء قفلها

Fn + 2 = Siri



يتيح لك Siri إمكانية استخدام الصوت لإرسال رسائل وجنولة الاجتماعات وإجراء مكالمات، وغير ذلك المزيد

Fn + 3 = البحث



ملاحظة: متاح فقط في أجهزة iPad mini التي تعمل بنظام iOS 6 أو الإصدارات الأقدم.

Fn + 4 = تبديل اللغة



يبدل لغة لوحة المفاتيح

Fn + 5 = لوحة المفاتيح الافتراضية



يظهر/يخفي لوحة المفاتيح الافتراضية

Fn + 6 = عرض الشرائح



ملاحظة: متاح فقط في أجهزة iPad mini التي تعمل بنظام iOS 6 أو الإصدارات الأقدم.

Fn + 7 = المقطع السابق



Fn + 8 = تشغيل/إيقاف مؤقت



Fn + 9 = المقطع التالي



ملاحظة: مفاتيح الوظائف لاستخدامها، اضغط مع الاستمرار على مفتاح Fn ثم اضغط على أحد المفاتيح المدرجة أدناه.

تفضل بزيارة مركز المنتجات

فهناك المزيد من المعلومات والدعم المتوفر عبر الإنترنت عن المنتج. نستانذك في دقيقة واحدة من وقتك لزيارة مركز المنتجات لتتعرف على المزيد حول لوحة المفاتيح الجديدة.

استعرض المقالات المتوفرة عبر الإنترنت للحصول على تعليمات الإعداد وتلميحات حول الاستخدام ومعلومات حول الميزات الإضافية.

تواصل مع مستخدمين آخرين في منتديات المجتمع لتحصل على نصائحهم ولتطرح الأسئلة وتشارك الحلول.

في مركز المنتجات، ستجد تشكيلة واسعة من المحتويات:

- برامج تعليمية
- استكشاف الأخطاء وإصلاحها
- مجتمع الدعم
- الوثائق المتوفرة عبر الإنترنت
- معلومات الضمان
- قطع الغيار (عند توفرها)

تفضل بزيارة موقع الويب /www.logitech.com/support/ultrathinkeyboardmini

لوحة المفاتيح لا تعمل

- اضغط على أي مفتاح لإخراج لوحة المفاتيح من وضع السكون.
- أوقف تشغيل لوحة المفاتيح ثم قم بتشغيلها مرة أخرى.
- أعد شحن البطاريات الداخلية. للمزيد من المعلومات، راجع قسم «شحن البطاريات».
- أعد إنشاء اتصال Bluetooth بين لوحة المفاتيح وجهاز iPad mini.
- تأكد من تشغيل ميزة Bluetooth الخاصة بجهاز iPad mini.
- اختر «Ultrathin Keyboard Mini» من قائمة الأجهزة في جهاز iPad mini. يضيء مصباح Bluetooth بعد إنشاء اتصال Bluetooth.

ما رأيك؟

نستأذلك في دقيقة واحدة من وقتك لتعبّر لنا عن رأيك. شكرًا لشرائك منتجنا.

www.logitech.com/ithink

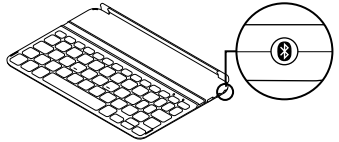

1. تأكد من تشغيل لوحة المفاتيح.
2. تحقق من تشغيل ميزة Bluetooth الخاصة بجهاز iPad mini. حدد Settings (إعدادات) < Bluetooth < تشغيل.
3. اضغط على زر توصيل Bluetooth. يمكن اكتشاف لوحة المفاتيح في غضون 3 دقائق.
4. حدد «Ultrathin Keyboard Mini» من قائمة أجهزة iPad mini.
5. إذا طلب جهاز iPad mini منك إدخال رمز PIN، فأدخل هذا الرمز باستخدام لوحة المفاتيح وليس عن طريق لوحة مفاتيح جهاز iPad mini الافتراضية. بعد إنشاء اتصال Bluetooth، يضيء مصباح Bluetooth ثم ينطفئ.
6. ضع جهاز iPad mini على لوحة المفاتيح.

المصباح	الوصف
أخضر وامض	البطارية قيد الشحن.
أخضر ثابت	البطارية مشحونة تمامًا (100%).
أحمر	طاقة البطارية منخفضة (أقل من 10%). أعد شحن البطارية.

إشارات مصباح Bluetooth

المصباح	الوصف
وامض	سريع: غطاء لوحة المفاتيح في وضع الاكتشاف، وجاهز للإقران. بطيء: يحاول غطاء لوحة المفاتيح إعادة الاتصال بجهاز iPad mini.
ثابت	نجاح الإقران أو إعادة الاتصال.

تخزين جهاز iPad mini عند السفر

1. ارفع جهاز iPad mini عن لوحة المفاتيح.
2. أدر جهاز iPad mini، مع توجيه جانب الشاشة إلى الأسفل، وبحيث يكون زر الشاشة الرئيسية على اليمين.
3. ضع جهاز iPad mini على لوحة المفاتيح. يتم تثبيت جهاز iPad mini في موضعه بمشبك مغناطيسي.

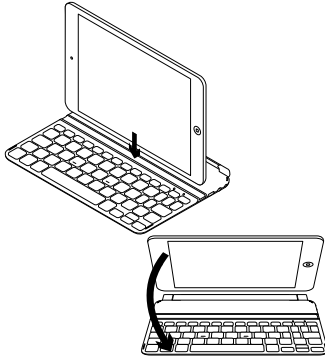

التخلص من البطارية عند نهاية العمر الافتراضي للمنتج

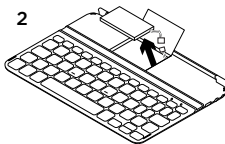
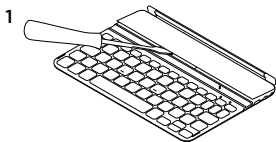

3. تخلص من المنتج لديك وبطاريته بما يتوافق مع القوانين المعمول بها محلياً.

1. انزع غطاء لوحة المفاتيح باستخدام مفك.
2. افصل البطارية من لوحة الدوائر الكهربائية ثم أزل البطارية.



België/Belgique Dutch: +32-(0)2 200 64 44;
French: +32-(0)2 200 64 40

Česká Republika +420 239 000 335

Danmark +45-38 32 31 20

Deutschland +49-(0)69-51 709 427

España +34-91-275 45 88

France +33-(0)1-57 32 32 71

Ireland +353-(0)1 524 50 80

Italia +39-02-91 48 30 31

Magyarország +36 (1) 777-4853

Nederland +31-(0)-20-200 84 33

Norge +47-(0)24 159 579

Österreich +43-(0)1 206 091 026

Polska 00800 441 17 19

Portugal +351-21-415 90 16

Россия +7(495) 641 34 60

Schweiz/Suisse D +41-(0)22 761 40 12

Svizzera F +41-(0)22 761 40 16

I +41-(0)22 761 40 20

E +41-(0)22 761 40 25

South Africa 0800 981 089

Suomi +358-(0)9 725 191 08

Sverige +46-(0)8-501 632 83

Türkiye 00800 44 882 5862

United Arab Emirates 8000 441-4294

United Kingdom +44-(0)203-024-81 59

European, English: +41-(0)22 761 40 25

Mid. East., & Fax: +41-(0)21 863 54 02

African Hq.

Lausanne, Switzerland

Eastern Europe English: 41-(0)22 761 40 25

Argentina +0800 555 3284

Brasil +0800 891 4173

Canada +1-866-934-5644

Chile +1230 020 5484

Colombia 01-800-913-6668

Mexico 01.800.800.4500

United States +1 646-454-3200



www.logitech.com

© 2013 Logitech. All rights reserved. Logitech, the Logitech logo, and other Logitech marks are owned by Logitech and may be registered. Apple and iPad mini are trademarks of Apple Inc., registered in the U.S. and other countries. Bluetooth is a registered trademark of Bluetooth SIG, Inc. All other trademarks are the property of their respective owners. Logitech assumes no responsibility for any errors that may appear in this manual. Information contained herein is subject to change without notice.

621-000127.005