



Keyboard Folio Mini



Setup Guide

Contents

English	3	Lietuvių	93
Français	12	Hrvatski	102
Nederlands	21	Srpski	111
Ελληνικά	30	Slovenščina	120
По-русски	39	Slovenčina	129
Magyar	48	Română	138
Česká verze	57	Български	147
Po polsku	66	Українська	156
Eesti	75	Türkçe	165
Latviski	84	174	العربية
www.logitech.com/support 			183

Know your product

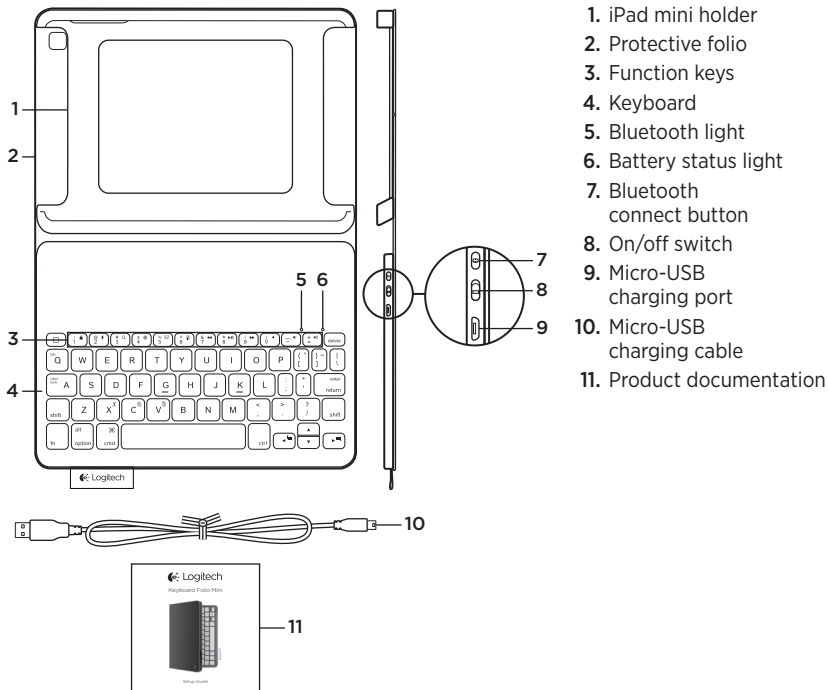

Setting up the keyboard folio mini

Getting started

1. Open the keyboard folio mini and insert your iPad mini in the iPad mini holder:

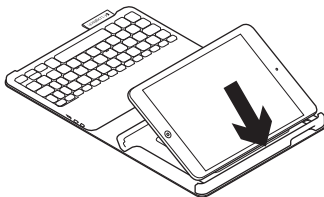

2. Move the iPad mini holder into the typing position (see “Using the keyboard folio mini”).

Establishing connection with your iPad mini

The keyboard folio mini links to your iPad mini via a Bluetooth connection. The first time you use the keyboard folio mini, you must pair it with your iPad mini:

1. Turn on the keyboard:

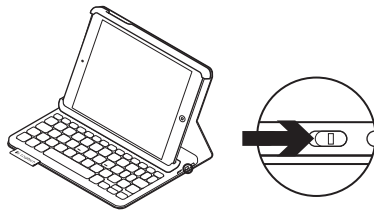

The Bluetooth light blinks to indicate that the keyboard is discoverable, ready for pairing with your iPad mini. The first time you turn on the keyboard it remains discoverable for 15 minutes.

If the status light turns red, charge the battery. For more information, see “Charging the keyboard battery.”

2. On your iPad mini:

- Make sure your iPad mini's Bluetooth feature is on. Select Settings > Bluetooth > On.
- Select "Logitech Keyboard Folio Mini" from the Devices menu.

3. If your iPad mini requests a PIN, enter it using the folio keyboard (not on your iPad mini).

When successful connection is made, the Bluetooth light turns on for a short time, and then turns off.

Connecting to another iPad mini

1. Make sure the keyboard is turned on.
2. Make sure your iPad mini's Bluetooth feature is on. Select Settings > Bluetooth > On.

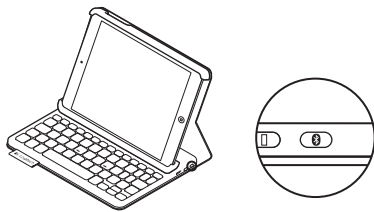
3. Press the Bluetooth Connect button:

The keyboard is discoverable for 3 minutes.

4. Select "Logitech Keyboard Folio Mini" on your iPad mini's Devices menu.
5. If your iPad mini requests a PIN, enter it using the folio keyboard (not on your iPad mini).

When successful connection is made, the Bluetooth light turns on for a short time, and then turns off.

Storing your iPad mini for travel

1. Insert your iPad mini in the iPad mini holder.
2. Close the keyboard folio mini:

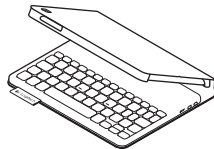

Using the keyboard folio mini

Two viewing positions

The keyboard folio mini provides two viewing positions—one for typing and another for browsing.

To type, move the iPad mini holder into the typing position, aligning it with the built-in magnet to secure it. Turn on the keyboard:

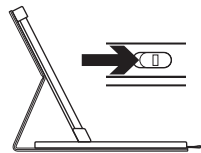

Typing position

To browse, place the iPad mini holder in the browsing position remembering to switch off the keyboard to conserve battery power:

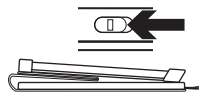

Browsing position

If you don't use the keyboard for a while in the typing position, it enters sleep mode automatically. Pressing any key wakes it.

Light indicators

Status light

Blinking green	The battery is charging.
Green	The battery is charged (more than 20%).
Red	Battery power is low (less than 20%). Recharge the battery.

Bluetooth light

Blinking blue	Fast: The keyboard is in discovery mode, ready for pairing. Slow: The keyboard is trying to reconnect to your iPad mini.
Solid blue	Bluetooth pairing or reconnection is successful.

Function keys

 **Home = iPad mini Home screen**

 **Fn + 1 = Lock screen**
Locks or unlocks the iPad mini screen

 **Fn + 2 = Siri**
Use your voice to send messages, make calls, schedule meetings, and more

 **Fn + 3 = Search**
Launches the iPad mini search function

 **Fn + 4 = Switch language**
Switches the keyboard language

 **Fn + 5 = Virtual keyboard**
Shows/hides the virtual keyboard

 **Fn + 6 = Slide show**

 **Fn + 7 = Previous track**

 **Fn + 8 = Play/Pause**

 **Fn + 9 = Next track**

 **Fn + 0 = Mute**

 **Fn + dash = Volume down**

 **Fn + plus = Volume up**

 **Fn + X = Cut**

 **Fn + C = Copy**

 **Fn + V = Paste**

 **Fn + Left cursor = Select left**
Selects text on the left, word by word

 **Fn + Right cursor = Select right**
Selects text on the right, word by word

 **Fn + Spacebar = Switch applications**

Note: To select a function key, press and hold the Fn key, and then press the key indicated above.

Charging the keyboard battery

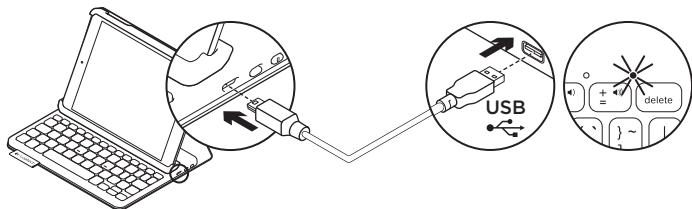

If the status light is red the keyboard folio mini battery needs to be charged.

1. Plug one end of the micro-USB cable into the charging port, and the other end into a USB port on your computer.

The status light blinks green as the battery charges.

Note: Please note the power input max is 5V, 200mA, if you use an alternative charging solution.

2. Charge the battery until the status light turns solid green.

Battery information

- A fully charged battery provides about three months of use when the keyboard is used about two hours a day.
- Charge the battery if the status light turns red briefly after the keyboard turns on.
- When not in use, turn off the keyboard to conserve battery power.
- The keyboard enters sleep mode automatically if not used for a while in the typing position. Press any key to wake it.

Battery disposal at product end of life

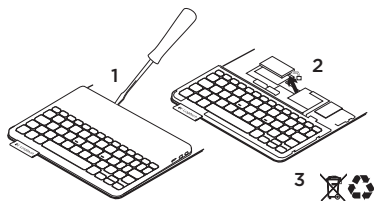

1. Pry off top cover of keyboard with screwdriver.
2. Detach battery from circuit board and remove battery.
3. Dispose of your product and its battery according to local laws.

Visit Product Central

There's more information and support online for your product. Take a moment to visit Product Central to learn more about your new keyboard folio mini. www.logitech.com/support/keyboardfoliomini

Browse online articles for setup help, usage tips, and information about additional features.

Connect with other users in our Community Forums to get advice, ask questions, and share solutions.

Find a wide selection of content including:

- Tutorials
- Troubleshooting
- Support community
- Online documentation
- Warranty information
- Spare parts (when available)

Troubleshooting

The keyboard does not work

- Press any key to wake the keyboard from sleep mode.
- Turn the keyboard off and then back on.
- Recharge the internal battery.
For more information, see “Charging the keyboard battery.”
- Re-establish the Bluetooth connection between the keyboard and your iPad mini.
- Verify that Bluetooth is turned on in your iPad mini’s settings (Settings > Bluetooth > On).
- Choose “Logitech Keyboard Folio Mini” from the Devices menu on your iPad mini. The status light turns solid blue when Bluetooth connection is established.

What do you think?

Thank you for purchasing our product. Please take a minute to tell us what you think of it.

www.logitech.com/ithink

Présentation du produit

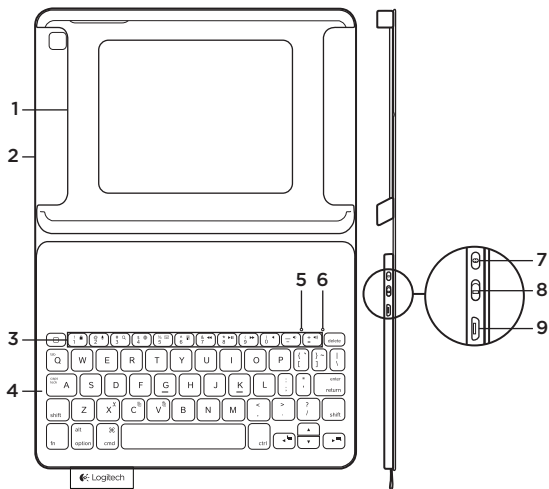

1. Support pour iPad mini
2. Étui de protection
3. Touches de fonction
4. Clavier
5. Témoin Bluetooth
6. Témoin de charge de la batterie
7. Bouton de connexion Bluetooth
8. Commutateur Marche/Arrêt
9. Port de charge micro-USB
10. Câble de charge micro-USB
11. Documentation sur le produit



Configuration de l'étui Keyboard Folio mini

Première utilisation

1. Ouvrez l'étui Keyboard Folio mini et insérez votre iPad mini dans le support:

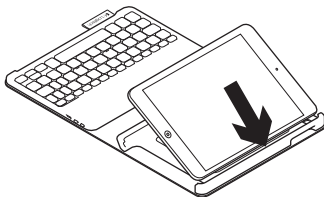

2. Placez le support pour iPad mini en position de frappe (voir la section Utilisation de l'étui Keyboard Folio mini).

Connexion à votre iPad mini

L'étui Keyboard Folio mini se connecte à votre iPad mini via une connexion Bluetooth. Lorsque vous utilisez l'étui Keyboard Folio mini pour la première fois, vous devez le coupler avec votre iPad mini:

1. Mettez le clavier sous tension:

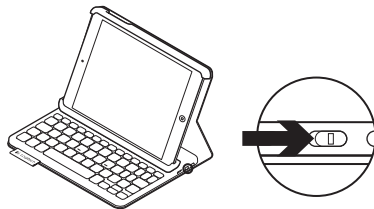

Le témoin Bluetooth clignote pour indiquer que le clavier est en mode de détection et prêt à être couplé à votre iPad mini. Lors de sa première activation, le clavier reste en mode de détection pendant 15 minutes.

Si le témoin d'état devient rouge, vous devez recharger la batterie. Pour plus d'informations, voir la section Chargement de la batterie du clavier.

2. Sur votre iPad mini:

- Vérifiez que la fonction Bluetooth est activée sur votre iPad mini. Sélectionnez Paramètres > Bluetooth > Activé.
- Sélectionnez Logitech Keyboard Folio mini dans le menu Dispositifs.

3. Si votre iPad mini requiert un code PIN, saisissez-le sur le clavier de l'étui (et non sur votre iPad mini).

Une fois la connexion établie, le témoin Bluetooth affiche une lumière continue pendant quelques secondes, puis s'éteint.

Connexion à un autre iPad mini

1. Vérifiez que le clavier est sous tension.
2. Vérifiez que la fonction Bluetooth est activée sur votre iPad mini. Sélectionnez Paramètres > Bluetooth > Activé.

3. Appuyez sur le bouton de connexion Bluetooth:

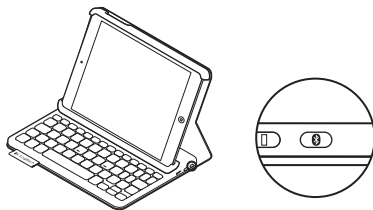

Le clavier passe en mode de détection pendant trois minutes.

4. Sélectionnez Logitech Keyboard Folio mini dans le menu Dispositifs de votre iPad mini.
5. Si votre iPad mini requiert un code PIN, saisissez-le sur le clavier de l'étui (et non sur votre iPad mini).

Une fois la connexion établie, le témoin Bluetooth affiche une lumière continue pendant quelques secondes, puis s'éteint.

Stockage de votre iPad mini lors de vos déplacements

1. Insérez votre iPad mini dans le support prévu à cet effet.
2. Rabattez ensuite l'étui Keyboard Folio mini:
Folio mini:

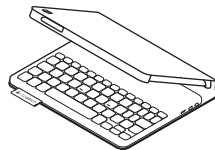

Utilisation de l'étui Keyboard Folio mini

Deux positions de visualisation

L'étui Keyboard Folio mini offre deux positions de visualisation: une position de frappe et une position de lecture.

Pour saisir du texte, placez le support pour iPad mini en position de frappe en le fixant correctement à l'aide de l'aimant intégré. Mettez le clavier sous tension:

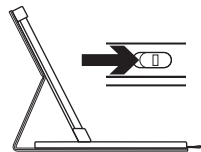

Position de frappe

Pour naviguer, placez le support pour iPad mini en position de lecture et mettez le clavier hors tension afin d'économiser la batterie:

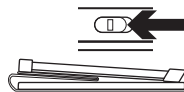

Position de lecture

Si vous n'utilisez pas le clavier en position de frappe pendant un certain temps, il se met automatiquement en veille. Pour le réactiver, appuyez sur une touche.

Témoins lumineux











Témoin d'état









Vert clignotant	La batterie est en cours de charge.
Vert	La batterie est chargée (niveau supérieur à 20 %).
Rouge	Le niveau de charge de la batterie est faible (inférieur à 20 %). Rechargez la batterie.

Témoin Bluetooth

Bleu clignotant	Rapide: le clavier est en mode de détection et prêt à être couplé. Lent: le clavier tente de se reconnecter à votre iPad mini.
Bleu en continu	Le couplage ou la reconnexion Bluetooth sont effectifs.

Touches de fonction

-  **Accueil = Écran d'accueil de l'iPad mini**
-  **Fn + 1 = Verrouiller l'écran**
Verrouiller/Déverrouiller l'écran de l'iPad mini
-  **Fn + 2 = Siri**
Envoyer des messages, effectuer des appels, programmer des réunions et bien plus encore par commande vocale
-  **Fn + 3 = Rechercher**
Lancer la fonction de recherche de l'iPad mini
-  **Fn + 4 = Changer de langue**
Changer la langue du clavier
-  **Fn + 5 = Clavier virtuel**
Afficher/Masquer le clavier virtuel
-  **Fn + 6 = Diaporama**
-  **Fn + 7 = Piste précédente**
-  **Fn + 8 = Lecture/Pause**
-  **Fn + 9 = Piste suivante**

-  **Fn + 0 = Sourdine**
-  **Fn + moins = Volume -**
-  **Fn + plus = Volume +**
-  **Fn + X = Couper**
-  **Fn + C = Copier**
-  **Fn + V = Coller**
-  **Fn + curseur gauche = Sélection gauche**
Sélectionner du texte en partant de la gauche, mot par mot
-  **Fn + curseur droite = Sélection droite**
Sélectionner du texte en partant de la droite, mot par mot
-  **Fn + barre d'espace = Changer d'application**

Remarque: Pour sélectionner une touche de fonction, appuyez sur la touche Fn et maintenez-la enfoncée, puis appuyez sur la touche indiquée ci-dessus.

Chargement de la batterie du clavier

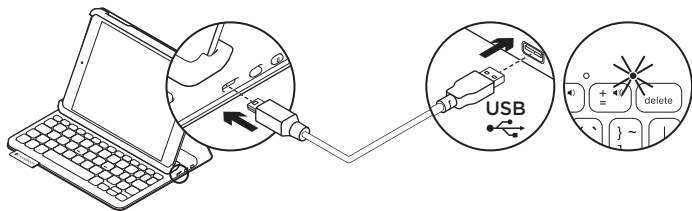

Si le témoin d'état est rouge, vous devez charger la batterie de l'étui Keyboard Folio mini.

1. Branchez l'une des extrémités du câble micro-USB sur un port de charge, et l'autre sur le port USB de votre ordinateur.

Le témoin d'état clignote en vert pendant le chargement de la batterie.

Remarque: si vous utilisez une autre solution de chargement, l'alimentation maximale est de 5 V, 200 mA.

2. Rechargez la batterie jusqu'à ce que le témoin d'état affiche une lumière verte continue.

Informations sur la batterie

- Chargée au maximum, la batterie a une autonomie de trois mois, dans le cas d'une utilisation du clavier moyenne de deux heures par jour.
- Rechargez la batterie si le témoin d'état clignote en rouge brièvement après la mise sous tension du clavier.
- Lorsque vous n'utilisez pas le clavier, éteignez-le pour préserver la batterie.
- Le clavier entre automatiquement en veille s'il n'est pas utilisé pendant un certain temps en position de frappe. Appuyez sur une touche pour le réactiver.

Recyclage de la batterie à la fin du cycle de vie du produit

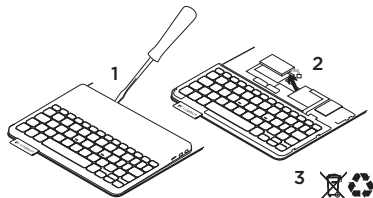

1. Retirez le couvercle du clavier à l'aide d'un tournevis.
2. Détachez la batterie et retirez-la.
3. Mettez au rebut le produit et sa batterie conformément à la législation locale.

Pages Produits

Des informations et un support en ligne supplémentaires sont disponibles pour votre produit. Prenez le temps de visiter les pages Produits pour en savoir plus sur votre nouvel étui Keyboard Folio mini. www.logitech.com/support/keyboardfoliomini

Parcourez les articles en ligne pour obtenir de l'aide en matière de configuration, des conseils d'utilisation et des informations sur les fonctions supplémentaires.

Discutez avec d'autres utilisateurs sur nos forums communautaires pour demander des conseils, poser des questions et partager des solutions.

Découvrez une large sélection de contenu:

- Didacticiels
- Dépannage
- Communauté d'entraide
- Documentation en ligne
- Informations sur la garantie
- Pièces de rechange (si disponibles)

Dépannage

Le clavier ne fonctionne pas

- Appuyez sur une touche du clavier pour quitter le mode veille.
- Mettez le clavier hors tension puis sous tension.
- Rechargez la batterie interne.
Pour plus d'informations, voir la section Chargement de la batterie du clavier.
- Rétablissez la connexion Bluetooth entre le clavier et votre iPad mini.
- Vérifiez que le mode Bluetooth est activé dans les paramètres de votre iPad mini (Paramètres > Bluetooth > Activé).
- Choisissez Logitech Keyboard Folio mini dans le menu Dispositifs de votre iPad mini. Le témoin d'état affiche une lumière bleue continue lorsque la connexion Bluetooth est établie.

Qu'en pensez-vous?

Nous vous remercions d'avoir acheté notre produit. Prenez quelques minutes pour nous faire part de vos commentaires.

www.logitech.com/ithink

Ken uw product

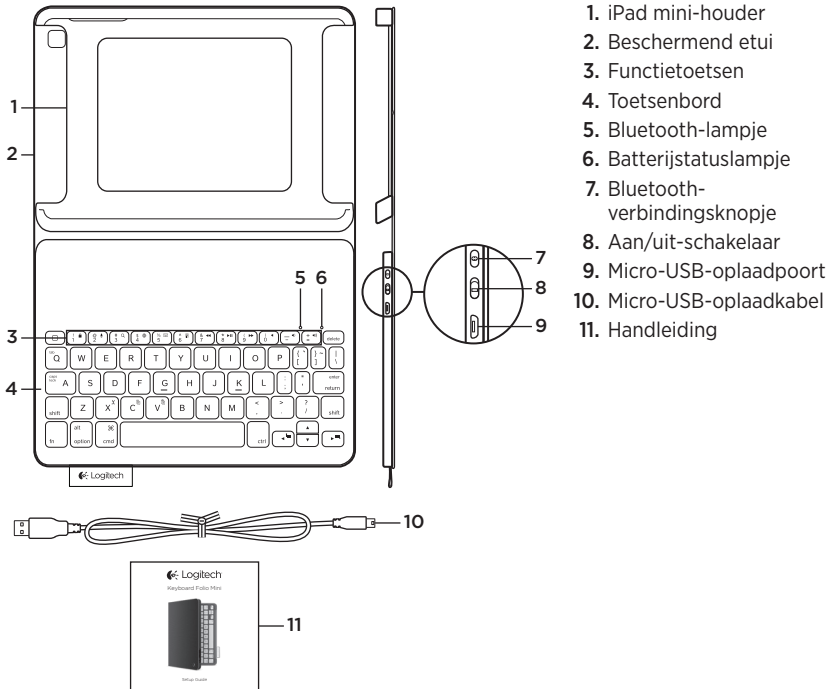

De Keyboard Folio Mini instellen

Aan de slag

1. Open de Keyboard Folio Mini en plaats uw iPad mini in de houder:

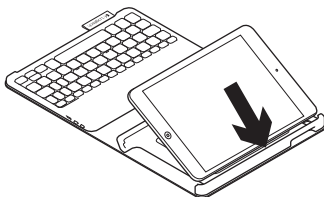

2. Zet de iPad mini-houder in typestand (zie 'De Keyboard Folio Mini gebruiken').

Verbinding maken met uw iPad mini

De Keyboard Folio Mini wordt via Bluetooth-verbinding met uw iPad mini verbonden. De eerste keer dat u de Keyboard Folio Mini gebruikt, moet u deze koppelen aan uw iPad mini.

1. Schakel het toetsenbord in:

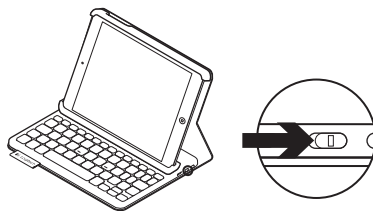

Het Bluetooth-lampje knippert om aan te geven dat het toetsenbord gedetecteerd kan worden en klaar is om te worden gekoppeld aan uw iPad mini. De eerste keer dat u het toetsenbord inschakelt, kan het 15 minuten lang gedetecteerd worden.

Als het statuslampje rood gaat branden, moet u de batterij opladen. Zie 'De batterij van het toetsenbord opladen' voor meer informatie.

2. Op uw iPad mini:

- Controleer of de Bluetooth-functie van uw iPad mini is ingeschakeld. Selecteer Instellingen > Bluetooth > Aan.
- Selecteer 'Logitech Keyboard Folio Mini' in het menu Apparaten.

3. Als uw iPad mini om een pincode vraagt, voert u deze in op het toetsenbord van het etui (niet op uw iPad mini).

Wanneer verbinding tot stand is gebracht, gaat het Bluetooth-lampje even aan en daarna weer uit.

Verbinding maken met een andere iPad mini

1. Zorg dat het toetsenbord is ingeschakeld.
2. Controleer of de Bluetooth-functie van uw iPad mini is ingeschakeld. Selecteer Instellingen > Bluetooth > Aan.

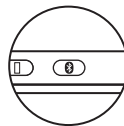
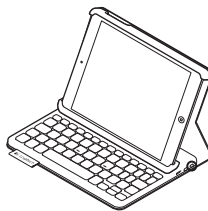
3. Druk op het Bluetooth-verbindingsknopje:

Het toetsenbord kan 3 minuten lang gedetecteerd worden.

4. Selecteer 'Logitech Keyboard Folio Mini' in het menu Apparaten van uw iPad mini.
5. Als uw iPad mini om een pincode vraagt, voert u deze in op het toetsenbord van het etui (niet op uw iPad mini).
Wanneer verbinding tot stand is gebracht, gaat het Bluetooth-lampje even aan en daarna weer uit.

Uw iPad mini opbergen om mee te nemen

1. Plaats uw iPad mini in de houder:
2. Sluit de Keyboard Folio Mini:

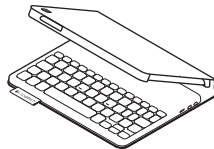

De Keyboard Folio Mini gebruiken

Twee weergavestanden

De Keyboard Folio Mini heeft twee weergavestanden: één voor typen en één voor browsen.

Als u wilt typen, zet u de iPad mini-houder in typestand. Lijn de houder uit met de ingebouwde magneet om deze stevig te bevestigen. Schakel het toetsenbord in:

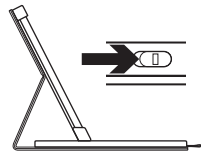

Typestand

Als u wilt browsen, zet u de iPad mini-houder in browsestand. Vergeet niet het toetsenbord uit te schakelen om stroom te besparen:

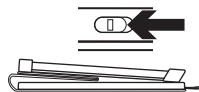

Browsestand

Wanneer het toetsenbord een tijdje niet in typestand wordt gebruikt, gaat het automatisch in slaapmodus. Druk op een willekeurige toets om het opnieuw te activeren.

Indicators

Statuslampje











Knippert groen	De batterij wordt opgeladen.
Groen	De batterij is opgeladen (meer dan 20%).
Rood	Batterijvermogen is laag (minder dan 20%). Laad de batterij op.

Bluetooth-lampje

Knippert blauw	Snel: Het toetsenbord bevindt zich in detectiemodus, gereed voor koppeling. Langzaam: Het toetsenbord probeert opnieuw verbinding te maken met uw iPad mini.
Brandt blauw	Bluetooth-koppeling of opnieuw verbinden is gelukt.

Functietoetsen

-  **Start = het startscherm van de iPad mini**
-  **Fn + 1 = Scherm vergrendelen**
Vergrendelt of ontgrendelt het scherm van de iPad mini
-  **Fn + 2 = Siri**
Geef stemopdrachten om berichten te verzenden, vergaderingen te plannen, gesprekken te starten en meer
-  **Fn + 3 = Zoeken**
Start de zoekfunctie van de iPad mini
-  **Fn + 4 = Taal wisselen**
Wisselt de taal van het toetsenbord
-  **Fn + 5 = Virtueel toetsenbord**
Geeft het virtuele toetsenbord weer of verbergt het
-  **Fn + 6 = Diavoorstelling**
-  **Fn + 7 = Vorig nummer**
-  **Fn + 8 = Afspelen/pauzeren**

-  **Fn + 9 = Volgend nummer**
-  **Fn + 0 = Dempen**
-  **Fn + streepje = Volume omlaag**
-  **Fn + plus = Volume omhoog**
-  **Fn + X = Knippen**
-  **Fn + C = Kopiëren**
-  **Fn + V = Plakken**
-  **Fn + Linkercursor = Selectie links**
Selecteert de tekst aan de linkerkant, woord voor woord
-  **Fn + Rechtercursor = Selectie rechts**
Selecteert de tekst aan de rechterkant, woord voor woord
-  **Fn + spatie = Tussen toepassingen schakelen**

N.B. Houd de Fn-toets ingedrukt en druk dan op de hierboven aangegeven toets om een functietoets te selecteren.

De batterij van het toetsenbord opladen

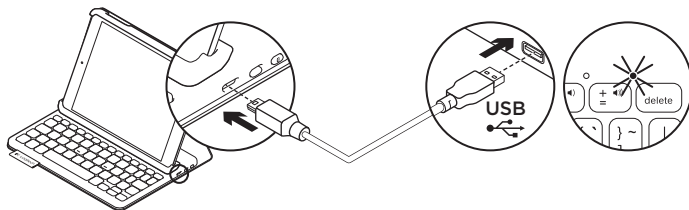

Als het statuslampje rood is moet u de batterij van de Keyboard Folio Mini opladen.

1. Sluit het ene uiteinde van de micro-USB-kabel aan op de oplaadpoort en sluit het andere uiteinde aan op een USB-poort van uw computer.

Het statuslampje knippert groen wanneer de batterij wordt opgeladen.

N.B. Als u een alternatieve oplaadmethode gebruikt, is de maximale stroomtoevoer 5 V, 200 mA.

2. Laad de batterij op tot het statuslampje groen blijft branden.

Batterijgegevens

- Een volledig opgeladen batterij levert ongeveer drie maanden stroom wanneer het toetsenbord ongeveer 2 uur per dag wordt gebruikt.
- Laad de batterij op als het statuslampje even rood gaat branden nadat u het toetsenbord inschakelt.
- Schakel het toetsenbord uit wanneer u het niet gebruikt om stroom te besparen.
- Het toetsenbord gaat automatisch in slaapmodus als u het even niet gebruikt in typestand. Druk op een willekeurige toets om deze uit de slaapstand te halen.

Weggoien van batterijen aan het eind van de productlevensduur

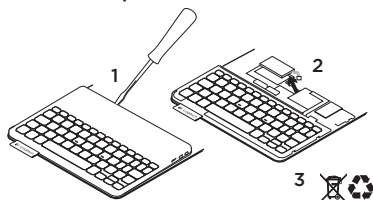

1. Verwijder de bovenste klep van het toetsenbord met behulp van een schroevendraaier.
2. Maak de batterij los van de printplaat en verwijder de batterij.
3. Gooi uw product en de bijbehorende batterij volgens plaatselijke wetten weg.

Ga naar Product centraal

Online vindt u meer informatie over en ondersteuning voor uw product. Neem even de tijd om naar Product centraal te gaan om meer te weten te komen over uw nieuwe Keyboard Folio Mini.

www.logitech.com/support/keyboardfoliomini

Blader door onlineartikelen voor hulp bij de set-up, gebruikstips en informatie over extra functies.

Kom in contact met andere gebruikers in onze communityforums om advies te krijgen, vragen te stellen en oplossingen te delen.

U vindt een breed scala aan inhoud:

- Studielessen
- Probleemoplossing
- Ondersteuningscommunity
- Onlinedocumentatie
- Garantie-informatie
- Reserveonderdelen (indien beschikbaar)

Probleemoplossing

Het toetsenbord werkt niet

- Druk op een willekeurige toets om het toetsenbord uit de slaapstand te halen.
- Zet het toetsenbord uit en dan weer aan.
- Laad de interne batterij op.
Zie 'De batterij van het toetsenbord opladen' voor meer informatie.
- Breng de Bluetooth-verbinding tussen het toetsenbord en uw iPad mini opnieuw tot stand.
- Controleer of Bluetooth is ingeschakeld in de instellingen van uw iPad mini (Instellingen > Bluetooth > Aan).
- Kies 'Logitech Keyboard Folio Mini' in het menu Apparaten op uw iPad mini. Het statuslampje gaat onafgebroken blauw branden wanneer Bluetooth-verbinding tot stand is gebracht.

Wat denkt u?

Hartelijk dank voor de aanschaf van ons product. Neem even de tijd om ons te vertellen wat u ervan vindt.

www.logitech.com/ithink

Γνωριμία με το προϊόν

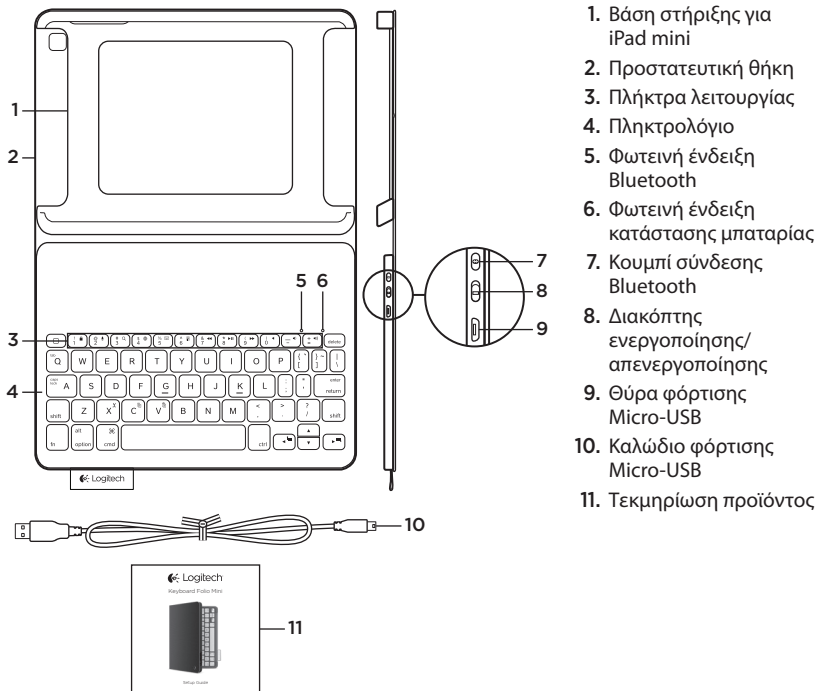

1. Βάση στήριξης για iPad mini
2. Προστατευτική θήκη
3. Πλήκτρα λειτουργίας
4. Πληκτρολόγιο
5. Φωτεινή ένδειξη Bluetooth
6. Φωτεινή ένδειξη κατάστασης μπαταρίας
7. Κουμπί σύνδεσης Bluetooth
8. Διακόπτης ενεργοποίησης/ απενεργοποίησης
9. Θύρα φόρτισης Micro-USB
10. Καλώδιο φόρτισης Micro-USB
11. Τεκμηρίωση προϊόντος

Τοποθέτηση της θήκης Folio Mini με πληκτρολόγιο

Ξεκινώντας

1. Ανοίξτε τη θήκη Folio Mini με πληκτρολόγιο και τοποθετήστε το iPad mini στη θήκη στήριξης:

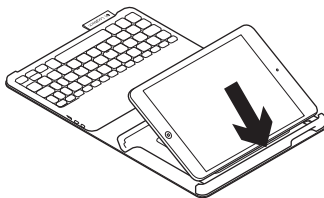

2. Ρυθμίστε τη θήκη του iPad mini στη θέση πληκτρολόγησης (ανατρέξτε στην ενότητα "Χρήση της θήκης Folio Mini με πληκτρολόγιο").

Σύνδεση με το iPad mini

Η θήκη Folio Mini με πληκτρολόγιο συνδέεται με το iPad mini μέσω Bluetooth. Την πρώτη φορά που θα χρησιμοποιήσετε τη θήκη Folio Mini με πληκτρολόγιο, πρέπει να τη ζευγοποιήσετε με το iPad mini σας:

1. Ενεργοποιήστε το πληκτρολόγιο:

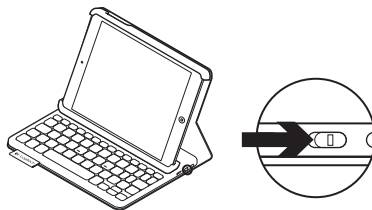

Η φωτεινή ένδειξη κατάστασης αναβοσβήνει με μπλε χρώμα για να δείξει ότι το πληκτρολόγιο είναι ανιχνεύσιμο και έτοιμο για ζεύξη με το iPad mini σας. Την πρώτη φορά που θα ενεργοποιήσετε το πληκτρολόγιο, θα παραμείνει εντοπίσιμο για 15 λεπτά.

Αν η φωτεινή ένδειξη κατάστασης ανάψει με κόκκινο χρώμα, φορτίστε την μπαταρία. Για περισσότερες πληροφορίες, ανατρέξτε στην ενότητα «Φόρτιση της μπαταρίας του πληκτρολογίου».*

2. Στο iPad mini:

- Βεβαιωθείτε ότι η λειτουργία Bluetooth του iPad mini είναι ενεργοποιημένη. Επιλέξτε το στοιχείο Ρυθμίσεις > Bluetooth > Ενεργό.
- Επιλέξτε "Logitech Keyboard Folio Mini" από το μενού "Συσκευές".

3. Αν το iPad mini ζητήσει κάποιο PIN, εισαγάγετε τον κωδικό χρησιμοποιώντας το πληκτρολόγιο της θήκης (και όχι το εικονικό πληκτρολόγιο του iPad mini).

Μόλις δημιουργηθεί η σύνδεση με επιτυχία, η φωτεινή ένδειξη Bluetooth ανάβει για λίγο με μπλε χρώμα και, στη συνέχεια, σβήνει.

Σύνδεση σε άλλο iPad mini

1. Βεβαιωθείτε ότι το πληκτρολόγιο είναι ενεργοποιημένο.
2. Βεβαιωθείτε ότι η λειτουργία Bluetooth του iPad mini είναι ενεργοποιημένη. Επιλέξτε το στοιχείο Ρυθμίσεις > Bluetooth > Ενεργό.

3. Πατήστε το κουμπί σύνδεσης Bluetooth.

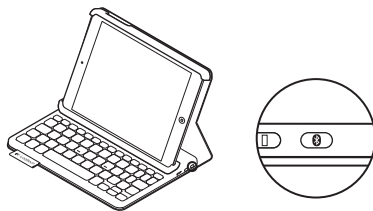

Το πληκτρολόγιο θα είναι ανιχνεύσιμο για 3 λεπτά.

4. Επιλέξτε "Logitech Keyboard Folio Mini" στο μενού "Συσκευές" του iPad mini.
5. Αν το iPad mini ζητήσει κάποιο PIN, εισαγάγετε τον κωδικό χρησιμοποιώντας το πληκτρολόγιο της θήκης (και όχι το εικονικό πληκτρολόγιο του iPad mini). Μόλις δημιουργηθεί η σύνδεση με επιτυχία, η φωτεινή ένδειξη Bluetooth ανάβει για λίγο με μπλε χρώμα και, στη συνέχεια, σβήνει.

Αποθήκευση του iPad mini για μεταφορά

1. Τοποθετήστε το iPad mini σας στη θήκη στήριξης.
2. Κλείστε τη θήκη Folio mini με πληκτρολόγιο:

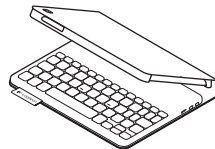

Χρήση της θήκης Folio mini με πληκτρολόγιο:

Δύο θέσεις θέασης

Η θήκη Folio mini με πληκτρολόγιο προσφέρει δύο θέσεις θέασης—μία για πληκτρολόγηση και μία για περιήγηση.

Για να πληκτρολογήσετε, ρυθμίστε τη θήκη στήριξης του iPad mini στη θέση πληκτρολόγησης. Ευθυγραμμίστε τη με τον ενσωματωμένο μαγνήτη για να τη στερεώσετε. Ενεργοποιήστε το πληκτρολόγιο:

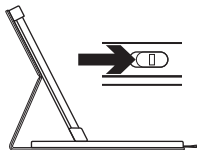

Θέση
πληκτρολόγησης

Για να περιηγηθείτε στο Internet, ρυθμίστε τη θήκη στήριξης του iPad mini στη θέση περιήγησης. Μην ξεχάσετε να απενεργοποιήσετε το πληκτρολόγιο για να εξοικονομήσετε μπαταρία.

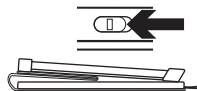

Θέση περιήγησης

Αν δεν χρησιμοποιήσετε για λίγη ώρα το πληκτρολόγιο στη θέση πληκτρολόγησης, μπαίνει αυτόματα σε λειτουργία αναστολής. Για να το ενεργοποιήσετε, πατήστε οποιοδήποτε πλήκτρο.

ΦΩΤΕΙΝΕΣ ΕΝΔΕΙΞΕΙΣ









Φωτεινή ένδειξη κατάστασης











Αναβοσβήνει με πράσινο χρώμα	Η μπαταρία φορτίζει.
Πράσινο χρώμα	Η μπαταρία φόρτισε (περισσότερο από 20%).
Κόκκινο χρώμα	Η ισχύς της μπαταρίας είναι χαμηλή (λιγότερο από 20%). Φορτίστε ξανά την μπαταρία.

Φωτεινή ένδειξη Bluetooth

Αναβοσβήνει με μπλε χρώμα	Γρήγορα: Το πληκτρολόγιο βρίσκεται σε λειτουργία εντοπισμού. Είναι έτοιμο για ζεύξη. Αργά: Το πληκτρολόγιο προσπαθεί να συνδεθεί ξανά με το iPad mini.
Ανάβει σταθερά με μπλε χρώμα	Η ζεύξη ή η επανασύνδεση Bluetooth ήταν επιτυχής.

Πλήκτρα λειτουργίας

-  **Πλήκτρο αρχικής οθόνης = Αρχική οθόνη του iPad mini**
-  **Fn + 1 = Κλείδωμα οθόνης**
Κλειδώνει ή ξεκλειδώνει την οθόνη του iPad mini
-  **Fn + 2 = Siri**
Χρησιμοποιήστε τη φωνή σας για να στέλνετε μηνύματα, να προγραμματίζετε ραντεβού, να πραγματοποιείτε τηλεφωνικές κλήσεις και πολλά άλλα
-  **Fn + 3 = Αναζήτηση**
Ξεκινά τη λειτουργία αναζήτησης του iPad mini
-  **Fn + 4 = Εναλλαγή γλώσσας**
Αλλάζει τη γλώσσα του πληκτρολογίου
-  **Fn + 5 = Εικονικό πληκτρολόγιο**
Εμφανίζει/αποκρύπτει το εικονικό πληκτρολόγιο
-  **Fn + 6 = Παρουσίαση**
-  **Fn + 7 = Προηγούμενο κομμάτι**
-  **Fn + 8 = Αναπαραγωγή/Παύση**

-  **Fn + 9 = Επόμενο κομμάτι**
-  **Fn + 0 = Σίγαση**
-  **Fn + πούλα = Μείωση έντασης**
-  **Fn + συν = Αύξηση έντασης**
-  **Fn + X = Αποκοπή**
-  **Fn + C = Αντιγραφή**
-  **Fn + V = Επικόλληση**
-  **Fn + Αριστερός δρομέας = Επιλογή αριστερά**
Επιλέγει το κείμενο που υπάρχει στα αριστερά, λέξη προς λέξη
-  **Fn + Δεξιός δρομέας = Επιλογή δεξιά**
Επιλέγει το κείμενο που υπάρχει στα δεξιά, λέξη προς λέξη
-  **Fn + Πλήκτρο Space = Εναλλαγή εφαρμογών**

Σημείωση: Για να χρησιμοποιήσετε τα πλήκτρα λειτουργίας, πιέστε παρατεταμένα το πλήκτρο Fn και, στη συνέχεια, πιέστε ένα από τα παραπάνω πλήκτρα.

Φόρτιση της μπαταρίας του πληκτρολογίου

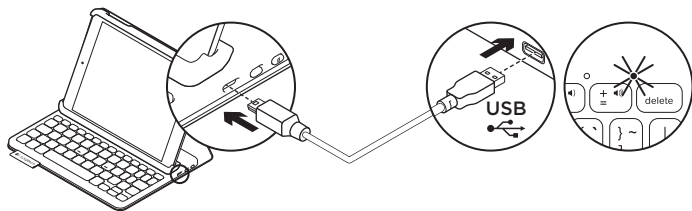

Εάν η φωτεινή ένδειξη κατάστασης έχει κόκκινο χρώμα, πρέπει να φορτίσετε την μπαταρία της θήκης Folio mini με πληκτρολόγιο.

1. Συνδέστε το ένα άκρο του καλωδίου micro-USB στη θύρα φόρτισης και το άλλο άκρο σε μία θύρα USB στον υπολογιστή σας.

Όσο διαρκεί η φόρτιση της μπαταρίας, η φωτεινή ένδειξη κατάστασης αναβοσβήνει με πράσινο χρώμα.

Σημείωση: Αν χρησιμοποιείτε μια εναλλακτική λύση φόρτισης, η μέγιστη τάση εισόδου είναι 5V, 200mA.

2. Φορτίστε την μπαταρία μέχρι η φωτεινή ένδειξη κατάστασης να ανάψει σταθερά με πράσινο χρώμα.

Πληροφορίες για τη μπαταρία

- Μια πλήρως φορτισμένη μπαταρία αρκεί για περίπου 3 μήνες λειτουργίας, δεδομένου ότι το πληκτρολόγιο χρησιμοποιείται περίπου 2 ώρες κάθε μέρα.
- Φορτίστε την μπαταρία αν η φωτεινή ένδειξη κατάστασης ανάψει για λίγο με κόκκινο χρώμα μόλις ενεργοποιηστεί το πληκτρολόγιο.
- Απενεργοποιήστε το πληκτρολόγιο όταν δεν το χρησιμοποιείτε για να εξοικονομήσετε μπαταρία.
- Το πληκτρολόγιο εισέρχεται αυτόματα σε λειτουργία αναστολής αν δεν χρησιμοποιηθεί για λίγη ώρα σε θέση πληκτρολόγησης. Πιέστε οποιοδήποτε πλήκτρο για να το ενεργοποιήσετε.

Απορρίψη της μπαταρίας στο τέλος του κύκλου ζωής του προϊόντος

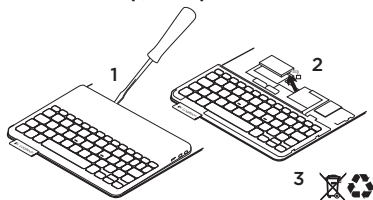

1. Αφαιρέστε το επάνω κάλυμμα του πληκτρολογίου με ένα κατασαβίδι.
2. Αποσυνδέστε την μπαταρία από την πλακέτα του κυκλώματος και αφαιρέστε την.
3. Απορρίψτε το προϊόν και την μπαταρία σύμφωνα με την τοπική νομοθεσία.

Μετάβαση στο Κέντρο προϊόντων

Περισσότερες πληροφορίες και υποστήριξη για το προϊόν σας μπορείτε να βρείτε στο Internet. Αφιερώστε λίγο χρόνο για να επισκεφθείτε την Κεντρική σελίδα προϊόντων, ώστε να μάθετε περισσότερα σχετικά με τη νέα σας θήκη Folio mini με πληκτρολόγιο.

www.logitech.com/support/keyboardfoliomini

Διαβάστε άρθρα στο διαδίκτυο για βοήθεια με τη ρύθμιση, συμβουλές χρήσης ή πληροφορίες σχετικά με τις πρόσθετες λειτουργίες.

Επικοινωνήστε με άλλους χρήστες στα Φόρουμ της κοινότητας για να λάβετε συμβουλές, να κάνετε ερωτήσεις και να μοιραστείτε λύσεις.

Θα βρείτε μια μεγάλη γκάμα περιεχομένου, συμπεριλαμβανομένων των εξής:

- Οδηγοί εκμάθησης
- Αντιμετώπιση προβλημάτων
- Κοινότητα υποστήριξης
- Τεκμηρίωση στο διαδίκτυο
- Πληροφορίες για την εγγύηση
- Ανταλλακτικά (όταν είναι διαθέσιμα)

Αντιμετώπιση προβλημάτων

Το πληκτρολόγιο δεν λειτουργεί

- Πιέστε ένα πλήκτρο για να επαναφέρετε το πληκτρολόγιο από τη λειτουργία αναστολής.
- Απενεργοποιήστε και ενεργοποιήστε ξανά το πληκτρολόγιο.
- Επαναφορτίστε την εσωτερική μπαταρία. Για περισσότερες πληροφορίες, ανατρέξτε στην ενότητα «Φόρτιση της μπαταρίας του πληκτρολογίου».*
- Δημιουργήστε ξανά τη σύνδεση Bluetooth μεταξύ του πληκτρολογίου και του iPad mini.
- Βεβαιωθείτε ότι έχετε ενεργοποιήσει το Bluetooth στις ρυθμίσεις του iPad mini (Ρυθμίσεις > Bluetooth > Ναι).
- Επιλέξτε “Logitech Keyboard Folio mini” στο μενού «Συσκευές» στο iPad mini σας. Η φωτεινή ένδειξη κατάστασης Bluetooth ανάβει σταθερά με μπλε χρώμα μόλις επιτευχθεί η σύνδεση.

Ποια είναι η γνώμη σας;

Σας ευχαριστούμε για την αγορά του προϊόντος μας. Αφιερώστε λίγο χρόνο για να μας πείτε τη γνώμη σας.

www.logitech.com/ithink

Знакомство с продуктом

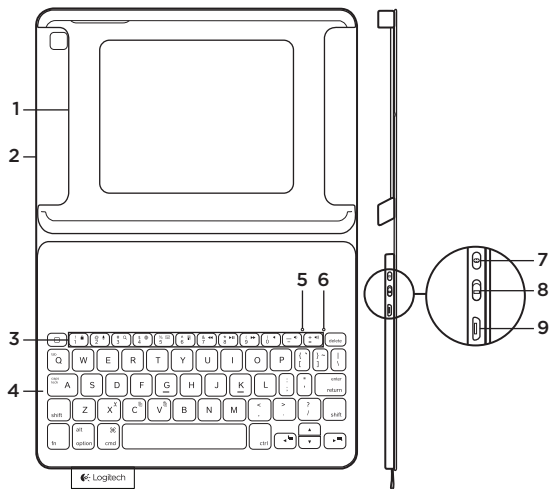

1. Держатель iPad mini
2. Защитный футляр-книжка
3. Функциональные клавиши
4. Клавиатура
5. Индикатор Bluetooth
6. Индикатор состояния батареи
7. Кнопка подключения Bluetooth
8. Переключатель Вкл./Выкл.
9. Порт микро-USB для зарядки
10. Кабель питания микро-USB
11. Документация по продукту



Настройка мини-футляра-книжки с клавиатурой

Начало работы

1. Откройте клавиатуру и установите iPad mini в держатель iPad mini:

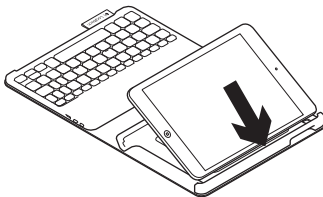

2. Переместите держатель iPad mini в положение для ввода (см. «Использование мини-футляра-книжки с клавиатурой»).

Установка соединения с iPad mini

Футляр-книжка связывается с iPad mini через соединение Bluetooth. При первом использовании необходимо выполнить сопряжение футляра-книжки с iPad mini.

1. Включите клавиатуру:

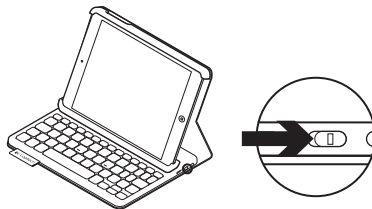

Индикатор Bluetooth замигает, показывая, что клавиатура доступна для обнаружения и готова к сопряжению с iPad mini. При первом включении клавиатура остается доступной для обнаружения в течение 15 минут.

Если индикатор состояния становится красным, зарядите батарею. Дополнительные сведения см. в разделе «Зарядка батареи клавиатуры».

2. На iPad mini сделайте следующее:
 - Убедитесь, что функция Bluetooth на iPad mini включена. Выберите «Настройки» > Bluetooth > «Вкл.».
 - В меню «Устройства» выберите Logitech Keyboard Folio Mini.
3. Если iPad mini запрашивает PIN-код, введите код, используя клавиатуру футляра-книжки (не iPad mini).
Когда соединение установится, индикатор Bluetooth на короткое время включится, а затем погаснет.

Подключение к другому iPad mini

1. Убедитесь, что клавиатура включена.
2. Убедитесь, что функция Bluetooth на iPad mini включена. Выберите «Настройки» > Bluetooth > «Вкл.».

3. Нажмите кнопку подключения Bluetooth.

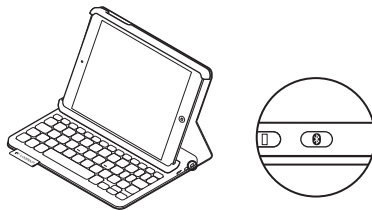

Клавиатура будет доступна для обнаружения в течение 3 минут.

4. В меню «Устройства» на iPad mini выберите Logitech Keyboard Folio Mini.
5. Если iPad mini запрашивает PIN-код, введите код, используя клавиатуру футляра-книжки (не iPad mini).
Когда соединение установится, индикатор Bluetooth на короткое время включится, а затем погаснет.

Хранение iPad mini в поездках

1. Установите iPad mini в держатель iPad mini.
2. Закройте мини-футляр-книжку:

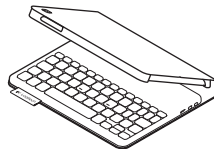

Использование мини-футляра-книжки с клавиатурой

Два рабочих положения

В мини-футляре-книжке предусмотрено два рабочих положения: одно для ввода, другое для просмотра.

Чтобы перейти в режим ввода, переместите держатель iPad mini в положение для ввода, зафиксировав его с помощью встроенного магнита. Включите клавиатуру:

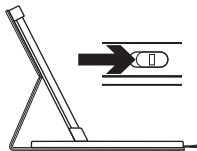

Положение для ввода

Для просмотра поместите держатель iPad mini в соответствующее положение и выключите клавиатуру, чтобы не расходовать заряд батареи.

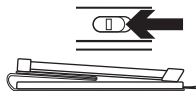

Положение для просмотра

Если клавиатура в режиме ввода какое-то время не используется, она автоматически переходит в спящий режим. Для выхода из спящего режима нажмите любую клавишу.

Индикаторы









Индикатор состояния











Мигающий зеленый	Батарея заряжается.
Зеленый	Батарея заряжена (более чем на 20 %).
Красный	Низкий уровень заряда батареи (менее 20 %). Перезарядите батарею.

Индикатор Bluetooth

Синий мигающий	Частое мигание: клавиатура находится в режиме обнаружения, готова к сопряжению. Редкое мигание: клавиатура пытается восстановить соединение с iPad mini.
Синий непрерывный	Сопряжение или восстановление соединения Bluetooth выполнено.

Функциональные клавиши

-  **Home = домашний экран iPad mini**
-  **Fn + 1 = блокировка экрана**
Блокировка или разблокировка экрана iPad mini
-  **Fn + 2 = Siri**
Использование голоса для отправки сообщений, звонков по телефону, планирования встреч и многого другого
-  **Fn + 3 = Поиск**
Запуск функции поиска на iPad mini
-  **Fn + 4 = Переключение языка**
Переключение языка ввода клавиатуры
-  **Fn + 5 = Виртуальная клавиатура**
Отображение или скрытие виртуальной клавиатуры
-  **Fn + 6 = Слайд-шоу**
-  **Fn + 7 = Предыдущая композиция**
-  **Fn + 8 = Воспроизведение/пауза**

-  **Fn + 9 = Следующая композиция**
-  **Fn + 0 = Отключение звука**
-  **Fn + дефис (-) = Уменьшение громкости**
-  **Fn + плюс (+) = Увеличение громкости**
-  **Fn + X = Вырезать**
-  **Fn + C = Копировать**
-  **Fn + V = Вставить**
-  **Fn + стрелка влево = Выбор слева**
Выбор текста слева, слово за словом
-  **Fn + стрелка вправо = Выбор справа**
Выбор текста справа, слово за словом
-  **Fn + пробел = переключение между приложениями**

Примечание. Чтобы воспользоваться функциональной клавишей, нажмите и удерживайте клавишу Fn, а затем — одну из перечисленных выше клавиш.

Зарядка батареи клавиатуры

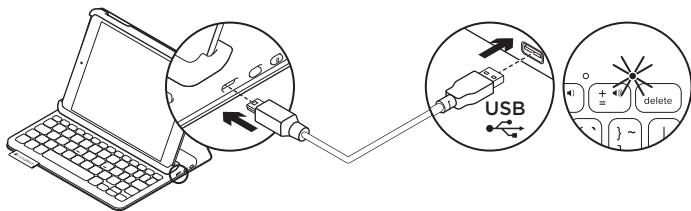

Если индикатор состояния стал красным, необходимо зарядить батарею клавиатуры мини-футляра-книжки.

1. Подключите один конец кабеля микро-USB к порту для зарядки, а другой его конец — к USB-порту на компьютере.

Во время зарядки батареи индикатор состояния мигает зеленым цветом.

Примечание. Если вы используете другой способ зарядки, помните, что максимальный потребляемый ток устройства составляет 200 мА при 5 В.

2. Заряжайте батарею, пока индикатор состояния не начнет непрерывно светиться зеленым цветом.

Сведения о батарее

- Полного заряда батареи достаточно, чтобы работать на клавиатуре около трех месяцев по два часа в день.
- Если при включении клавиатуры индикатор состояния на короткое время становится красным, зарядите батарею.
- Когда клавиатура не используется, ее следует выключать для экономии заряда батареи.
- Если в режиме ввода клавиатура какое-то время не используется, она автоматически переходит в спящий режим. Для вывода клавиатуры из спящего режима нажмите любую клавишу.

Утилизация батареи по окончании срока службы изделия

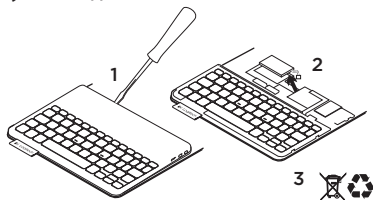

1. Удалите верхнюю крышку клавиатуры с помощью отвертки.
2. Отключите батарею от электрического разъема и выньте ее.
3. Утилизируйте продукт и батарею в соответствии с действующим местным законодательством.

Посетите Центр продукции
Центр продукции содержит дополнительные сведения и информацию о поддержке для вашего продукта. Уделите минуту, чтобы посетить центр продукции и узнать больше о вашем новом мини-футляре-книжке с клавиатурой.

www.logitech.com/support/keyboardfoliomini

Ознакомьтесь с интернет-статьями, чтобы получить помощь по установке, советы и сведения о дополнительных функциях.

Присоединитесь к другим пользователям на форумах сообщества, чтобы получить совет, задать вопросы и поделиться решениями проблем.

Найдите множество материалов, включая:

- Уроки
- Устранение неполадок
- Сообщество поддержки
- Интернет-документация
- Сведения о гарантии
- Запасные части (при их доступности)

Устранение неполадок

Клавиатура не работает

- Нажмите любую клавишу, чтобы вывести клавиатуру из спящего режима.
- Выключите клавиатуру, а затем снова включите ее.
- Перезарядите встроенную батарею. Дополнительные сведения см. в разделе «Зарядка батареи клавиатуры».
- Заново установите соединение Bluetooth между клавиатурой и iPad mini.
- Проверьте, включена ли функция Bluetooth в настройках iPad mini («Настройки» > Bluetooth > «Вкл.»).
- В меню «Устройства» на iPad mini выберите Logitech Keyboard Folio Mini. Когда соединение Bluetooth установлено, индикатор состояния непрерывно светится синим цветом.

Каковы ваши впечатления?

Благодарим вас за приобретение нашего продукта!
Пожалуйста, уделите минуту, чтобы высказать нам свое мнение.

www.logitech.com/ithink

A termék ismertetése

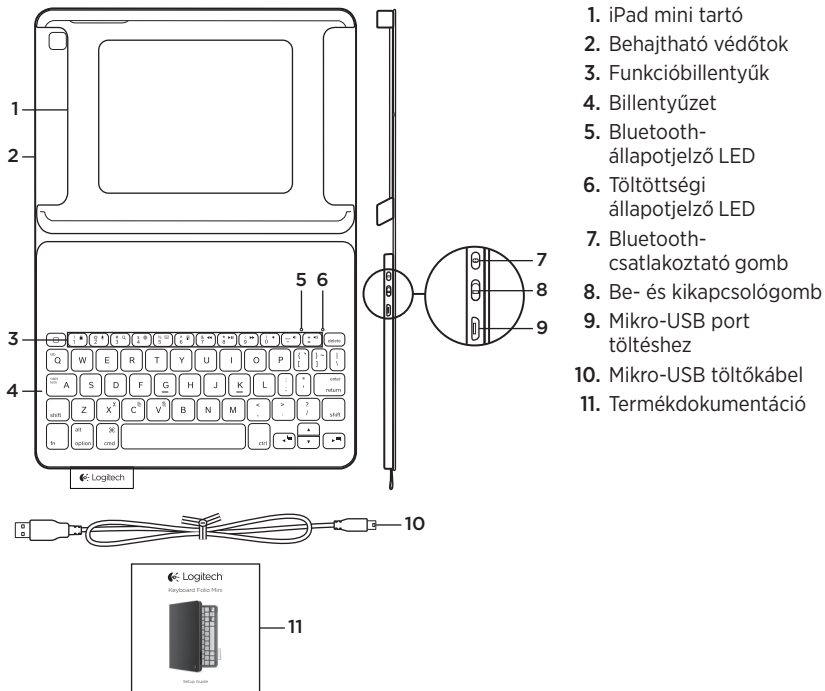

A Keyboard Folio Mini üzembe helyezése

Első lépések

1. Nyissa fel a Keyboard Folio Mini tokba épített billentyűzetet, és helyezze az iPad mini készüléket a tartóba:

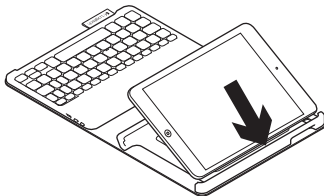

2. Állítsa az iPad mini tartóját gépelési helyzetbe (lásd: „A Keyboard Folio Mini használata”).

Kapcsolat létrehozása az iPad mini készülékkel

A Keyboard Folio Mini Bluetooth használatával kapcsolódik az iPad készülékhez. A Keyboard Folio Mini első használatakor párosítania kell azt iPad készülékével:

1. Kapcsolja be a billentyűzetet:

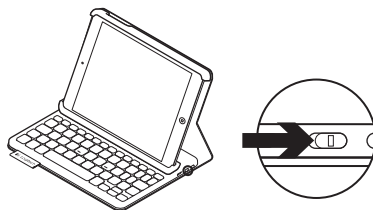

A Bluetooth-LED kéken villog, jelezve, hogy a billentyűzet észlelhető, és készen áll az iPad mini készülékkel történő párosításra. A billentyűzet az első bekapcsoláskor 15 percig észlelhető.

Ha a töltöttségi állapotjelző LED vörösen világít, töltsse fel az akkumulátort. További információkért lásd: „Az akkumulátor feltöltése” c. fejezetet.

2. iPad mini készülékén:

- Győződjön meg róla, hogy az iPad mini Bluetooth funkciója be van kapcsolva. Válassza a Beállítások > Bluetooth > Be menüpontot.
- Válassza a „Logitech Keyboard Folio Mini” eszközt az Eszközök menüből.

3. Ha iPad mini készüléke PIN kódot kér, akkor azt a tokba épített billentyűzet segítségével adja meg, ne pedig az iPad mini virtuális billentyűzetével.

A sikeres kapcsolódást követően az Bluetooth-LED rövid időre kékre vált, majd kialszik.

Csatlakozás másik iPad készülékhez

1. Ellenőrizze, hogy a billentyűzet be van-e kapcsolva.
2. Győződjön meg róla, hogy az iPad mini Bluetooth funkciója be van kapcsolva. Válassza a Beállítások > Bluetooth > Be menüpontot.

3. Nyomja meg a Bluetooth-csatlakoztató gombot.

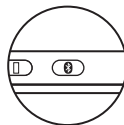
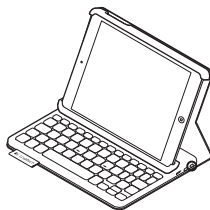

A billentyűzet 3 percig észlelhető.

4. Válassza a „Logitech Keyboard Folio Mini” eszközt az iPad Eszközök menüjében.
5. Ha iPad mini készüléke PIN kódot kér, akkor azt a tokba épített billentyűzet segítségével adja meg, ne pedig az iPad mini virtuális billentyűzetével.
A sikeres kapcsolódást követően az Bluetooth-LED rövid időre kékre vált, majd kialszik.

Az iPad mini tárolása utazás közben

1. Helyezze az iPad mini készüléket a tartóba.
2. Hajtsa rá a Keyboard Folio Mini tokot.

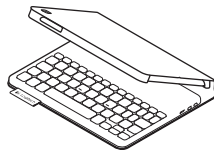

A Keyboard Folio Mini használata

Két nézőpozíció

A Keyboard Folio Mini két nézőpozíciót biztosít, egyet a gépeléshez, egyet pedig a böngészéshez.

Gépeléshez állítsa az iPad mini készüléket gépelési pozícióba, és rögzítse azt a beépített mágnessel. Kapcsolja be a billentyűzetet:

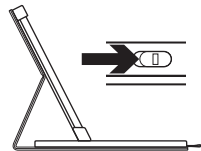

Beírási pozíció

Böngészéshez állítsa az iPad mini készülék tartóját böngészési pozícióba, és ne feledje kikapcsolni a billentyűzetet, hogy energiát takarítson meg.

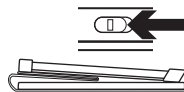

Böngészési pozíció

Ha sokáig nem használja a billentyűzetet gépelési módban, az automatikusan alvó üzemmódba kerül. A felébresztéshez nyomjon le egy tetszőleges billentyűt.

A fényjelzések magyarázata

Töltöttségi állapotjelző LED

Zöld villogás	Az akkumulátor töltődik.
Zöld	Az akkumulátor töltöttsége megfelelő (nagyobb, mint 20%).
Piros	Az akkumulátor töltöttsége alacsony (kisebb, mint 20%). Töltse újra az akkumulátort.

Bluetooth-állapotjelző LED

Kék villogás	Gyors: A billentyűzet észlelési módban van és készen áll a párosításra. Lassú: A billentyűzet ismételten csatlakozni próbál az iPad mini eszközhöz.
Folyamatos kék fény	A Bluetooth-párosítás vagy az ismételt csatlakozás sikeres.

Funkcióbillentyűk

 **Home = iPad mini kezdőképernyő**

 **Fn + Delete = Képernyő zárolása**
Zárolja vagy feloldja az iPad mini képernyőjét

 **Fn + 2 = Siri**
Használatával többek között üzeneteket küldhet, hívásokat indíthat és értekezleteket ütemezhet, mindezt a saját hangjával

 **Fn + 3 = Keresés**
Elindítja az iPad keresési funkcióját

 **Fn + 4 = Nyelv váltása**
Átváltja a billentyűzet nyelvét.

 **Fn + 5 = Virtuális billentyűzet**
Megjeleníti/elrejtja a virtuális billentyűzetet

 **Fn + 6 = Diavetítés**

 **FN + 7 = Előző szám**

 **Fn + 8 = Lejátszás/szünet**

 **FN + 9 = Következő szám**

 **Fn + 0 = Némítás**

 **Fn + mínuszjel = Hangerő le**

 **Fn + pluszjel = Hangerő fel**

 **Fn + X = Kivágás**

 **Fn + C = Másolás**

 **Fn + V = Beillesztés**

 **Fn + 4 = Kijelölés balra**
Szóról szóra kijelöli a balra lévő szöveget

 **Fn + 5 = Kijelölés jobbra**
Szóról szóra kijelöli a jobbra lévő szöveget

 **Fn + szóköz = Váltás az alkalmazások között**

Megjegyzés: A funkcióbillentyűk használatához nyomja le hosszan az Fn billentyűt, majd nyomja le a fenti billentyűk egyikét.

A billentyűzet akkumulátorának feltöltése

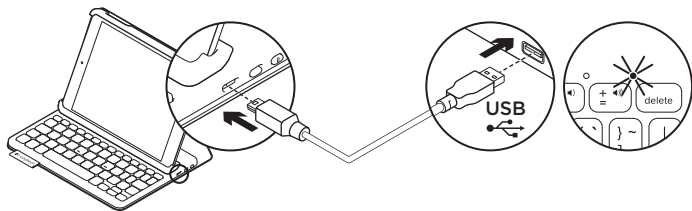

Ha a töltöttségi állapotjelző LED piros színnel villog, töltsse fel a Keyboard Folio Mini akkumulátorát.

1. Csatlakoztassa a mikro-USB-kábel egyik végét a töltőportba, a másikat pedig a számítógép egyik USB-portjához.

Töltés közben a töltöttségi állapotjelző LED zölden villog.

Megjegyzés: Ha más töltőeszközt használ, az legfeljebb 5 V / 200 mA teljesítményű lehet.

2. Az akkumulátort addig töltsse, amíg az állapotjelző LED folyamatos zöld fénnel nem világít.

Az akkumulátorral kapcsolatos információk

- A teljesen feltöltött akkumulátor a billentyűzet napi átlag két óras használata mellett három hónapra elegendő tápellátást biztosít.
- Ha az állapotjelző LED a billentyűzet bekapcsolását követően rövid ideig pirosra vált, töltsse fel az akkumulátort.
- Ha nem használja a billentyűzetet, kapcsolja ki, mert ezzel energiát takaríthat meg.
- Ha sokáig nem használja a billentyűzetet gépelési módban, az automatikusan alvó üzemmódba kerül. A felébresztéshez nyomjon le egy billentyűt.

Az akkumulátor ártalmatlanítása a termék elhasználódásakor

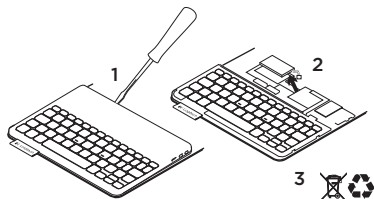

1. Egy csavarhúzóval vegye le a billentyűzet felső fedelét.
2. Válassza le az akkumulátort a panelről, majd távolítsa el az akkumulátort.
3. A helyi szabályoknak megfelelően dobja ki a terméket és az akkumulátort.

A termékközpont felkeresése

A termékközpontban a termékre vonatkozó további online információk és támogatás érhető el. Keresse fel a termékközpontot, ahol további tudnivalókat talál az új Keyboard Folio Mini billentyűzettel kapcsolatban.

www.logitech.com/support/keyboardfoliomini

Az internetes cikkekben tallózva az üzembe helyezésre vonatkozó súgót, használati tanácsokat és további funkciók információit találja.

Közösségi fórumainkon kapcsolatba léphet más felhasználókkal, és tanácsokat kérhet, kérdéseket tehet fel, illetve megoszthatja velük megoldásait.

Itt az alábbi tartalmak széles választékát találja:

- Gyakorlótémakörök
- Hibaelhárítás
- Támogatási közösség
- Online dokumentáció
- Garanciaadatok
- Tartalékalkatrészek (ahol rendelkezésre állnak)

Hibaelhárítás

A billentyűzet nem működik

- Nyomjon meg egy billentyűt a billentyűzet alvó üzemmódból történő felébresztéséhez.
- Kapcsolja ki, majd be a billentyűzetet.
- Töltse fel a beépített akkumulátort. További információkért lásd: „Az akkumulátor feltöltése” c. fejezetet.
- Hozza létre újra a Bluetooth-kapcsolatot a billentyűzet és az iPad mini között.
- Ellenőrizze, hogy a Bluetooth be van-e kapcsolva az iPad mini beállításában (Beállítások > Bluetooth > Be)
- Válassza a „Logitech Keyboard Folio Mini” eszközt az iPad mini Eszközök menüjében. Ha a Bluetooth-kapcsolat létrejött, az állapotjelző LED folyamatos kék fénnel világít.

Mi a véleménye?

Köszönjük, hogy termékünket választotta. Ossa meg velünk véleményét.

www.logitech.com/ithink

Popis produktu

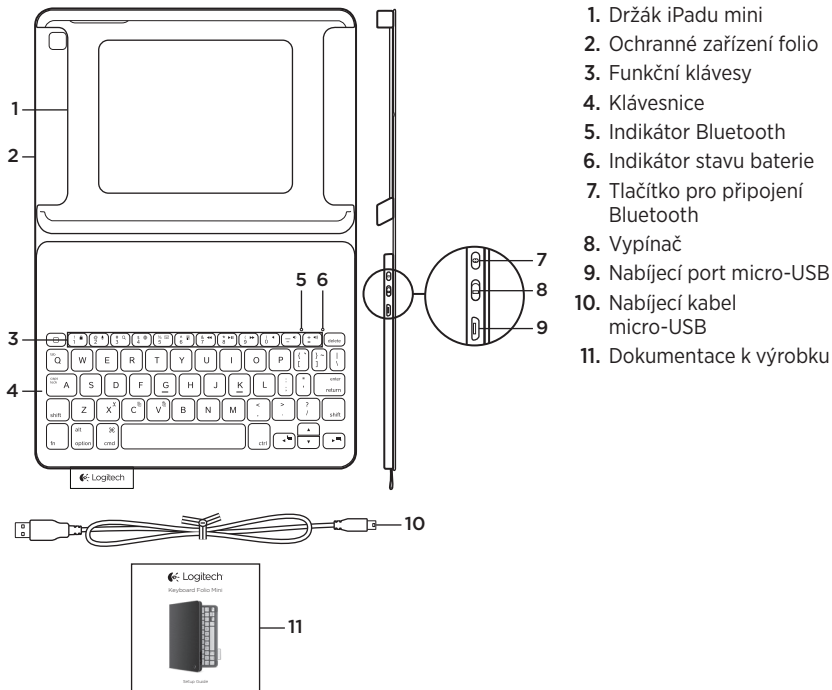

Nastavení zařízení Keyboard Folio Mini

Začínáme

1. Otevřete zařízení Keyboard Folio Mini a vložte iPad mini do držáku:

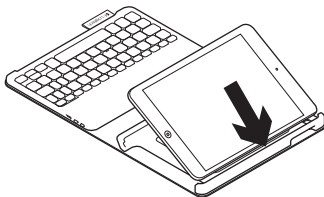

2. Přesuňte držák iPadu mini do pozice pro psaní (viz část „Používání zařízení Keyboard Folio Mini“).

Navázání spojení s iPadem mini

Zařízení Keyboard Folio Mini se spojí s iPadem mini prostřednictvím připojení Bluetooth. Při prvním použití musíte zařízení Keyboard Folio Mini spárovat s iPadem mini:

1. Zapněte klávesnici:

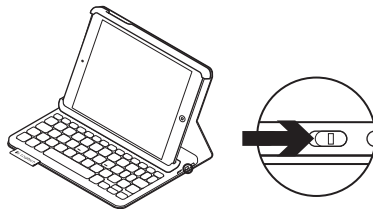

Indikátor Bluetooth blikne na znamení, že klávesnice je zjistitelná a připravená na spárování s iPadem mini. Při prvním zapnutí bude klávesnice zjistitelná po dobu 15 minut.

Pokud se indikátor stavu rozsvítí červeně, nabijte baterii. Další informace naleznete v části „Nabíjení baterie“.

2. Na iPadu mini:

- Zkontrolujte, zda funkce Bluetooth vašeho zařízení iPad mini je zapnutá. Vyberte Nastavení > Bluetooth > Zapnout.
- Z nabídky Zařízení vyberte „Logitech Keyboard Folio mini“.

3. Pokud iPad mini požaduje kód PIN, zadejte jej pomocí zařízení keyboard folio (a ne pomocí iPadu mini).

Po úspěšném propojení se indikátor Bluetooth krátce rozsvítí, a poté zhasne.

Připojení k jinému iPadu mini

1. Ujistěte se, že klávesnice je zapnutá.
2. Zkontrolujte, zda funkce Bluetooth vašeho zařízení iPad mini je zapnutá. Vyberte Nastavení > Bluetooth > Zapnout.

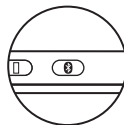
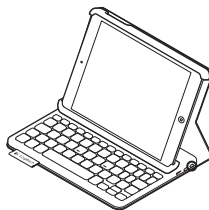
3. Stiskněte tlačítko pro připojení Bluetooth:

Klávesnice bude zjistitelná po dobu 3 minut.

4. V nabídce Zařízení iPadu mini vyberte „Logitech Keyboard Folio mini“.
5. Pokud iPad mini požaduje kód PIN, zadejte jej pomocí zařízení keyboard folio (a ne pomocí iPadu mini).
Po úspěšném propojení se indikátor Bluetooth krátce rozsvítí, a poté zhasne.

Uložení zařízení iPad mini při cestování

1. Vložte iPad mini do držáku.
2. Zavřete zařízení Keyboard Folio Mini:

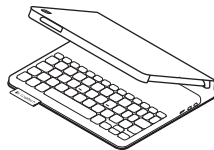

Používání zařízení Keyboard Folio Mini

Polohování do dvou pozic

Zařízení Keyboard Folio Mini je možné polohovat do dvou pozic - pozice pro psaní a pozice pro surfování.

Pro psaní přesuňte držák iPadu mini do psací pozice tak, že jej zajistíte zarovnáním s integrovaným magnetem. Zapněte klávesnici:

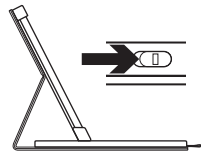

Poloha pro psaní

Pro surfování umístěte držák iPadu mini do surfovací pozice (nezapomeňte vypnout klávesnici za účelem úspory energie):

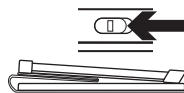

Pozice pro surfování

Pokud v pozici pro psaní přestanete klávesnici chvíli používat, automaticky se přepne do režimu spánku. Stiskem libovolného tlačítka režim spánku přerušíte.

Indikátory











Indikátor stavu

Bliká zeleně	Baterie se nabíjí.
Svítí zeleně	Baterie jsou nabitě (více než 20%).
Svítí červeně	Baterie jsou téměř vybité (méně než 20%). Dobijte baterii.

Indikátor Bluetooth

Bliká modře	Rychle: Klávesnice je v režimu vyhledávání, připravena ke spárování. Pomalů: Klávesnice se pokouší znovu připojit k iPadu mini.
Svítí modře	Spárování přes Bluetooth nebo opakované připojení proběhlo úspěšně.

Funkční klávesy

-  **Home = Domovská obrazovka iPadu mini**
-  **Fn + 1 = Zamknout obrazovku**
Zamkne nebo odemkne obrazovku iPadu mini
-  **Fn + 2 = Siri**
Umožňuje používat váš hlas pro odesílání zpráv, plánování schůzek, vytáčení hovorů a mnoho dalšího
-  **Fn + 3 = Hledat**
Spustí funkci hledání iPadu mini
-  **Fn + 4 = Přepnout jazyk**
Přepne jazyk klávesnice
-  **Fn + 5 = Virtuální klávesnice**
Zobrazí/skryje virtuální klávesnici
-  **Fn + 6 = Prezentace**
-  **Fn + 7 = Předchozí skladba**
-  **Fn + 8 = Přehrát/Pozastavit**
-  **Fn + 9 = Další skladba**

-  **Fn + 0 = Ztlumit**
-  **Fn + pomlčka = Snížit hlasitost**
-  **Fn + plus = Zvýšit hlasitost**
-  **Fn + X = Vyjmout**
-  **Fn + C = Kopírovat**
-  **Fn + V = Vložit**
-  **Fn + Kurzor vlevo = Vybrat vlevo**
Vybere text směrem vlevo, slovo po slově
-  **Fn + Kurzor vpravo = Vybrat vpravo**
Vybere text směrem vpravo, slovo po slově
-  **Fn + Mezerník = Přepínání aplikací**

Poznámka: Chcete-li aktivovat funkční klávesu, stiskněte a podržte klávesu Fn, a poté stiskněte některou z kláves uvedených výše.

Nabíjení baterie

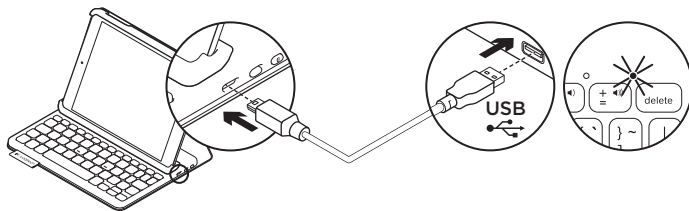

Pokud se indikátor stavu rozsvítí červeně, je třeba dobít baterii zařízení Keyboard Folio Mini.

1. Jeden konec kabelu micro-USB zapojte do nabíjecího portu a druhý konec do portu USB v počítači.

Po dobu nabíjení bliká indikátor stavu zeleně.

Poznámka: Pokud použijete alternativní řešení nabíjení, mějte na paměti, že maximální příkon je 5 V, 200mA.

2. Dobijte baterii - indikátor stavu se rozsvítí zeleně.

Informace týkající se baterií

- Plně nabitá baterie poskytuje energii po dobu cca tří měsíců, používáte-li klávesnici asi dvě hodiny denně.
- Pokud se po zapnutí klávesnice indikátor stavu krátce rozsvítí červeně, dobijte baterii.
- Pokud klávesnici nepoužíváte, za účelem úspory energie ji vypněte.
- Pokud v pozici pro psaní přestanete klávesnici chvíli používat, automaticky se přepne do režimu spánku. Stiskem libovolného tlačítka režim spánku přerušíte.

Likvidace baterie na konci životnosti produktu

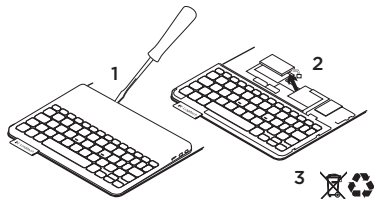

1. Sejměte vrchní kryt klávesnice pomocí šroubováku.
2. Odpojte baterii od obvodové desky a vyjměte ji.
3. Produkt a baterii zlikvidujte v souladu s místními předpisy.

Navštivte produktovou centrálu

Naleznete zde více informací a podporu online pro váš produkt. Udělejte si chvíli a navštivte produktovou centrálu, kde se dozvíte další informace o vašem novém zařízení Keyboard Folio Mini.

www.logitech.com/support/keyboardfoliomini

Pročtěte si články online, ve kterých naleznete nápovědu k nastavení, tipy k používání nebo informace o dalších funkcích.

Spojte se s ostatními uživateli na našich komunitních fórech, od kterých můžete získat rady, klást jim otázky a sdílet řešení problémů.

K dispozici je široký výběr obsahu, mimo jiné:

- Výukové programy
- Odstraňování potíží
- Komunitní podpora
- Dokumentace online
- Informace o záruce
- Náhradní díly (jsou-li dostupné)

Odstraňování potíží

Klávesnice nefunguje

- Stiskem libovolného tlačítka přerušte režim spánku klávesnice.
- Klávesnici vypněte, a poté znovu zapněte.
- Nabijte vnitřní baterii. Další informace naleznete v části „Nabíjení baterie“.
- Obnovte propojení Bluetooth mezi klávesnicí a iPadem mini.
- Zkontrolujte, zda je funkce Bluetooth zapnutá v nastavení zařízení iPad mini (Nastavení > Bluetooth > Zapnuto).
- V nabídce Zařízení iPadu vyberte „Logitech Keyboard Folio mini“.
Po navázání připojení Bluetooth se indikátor stavu rozsvítí modře.

Jaký je váš názor?

Děkujeme, že jste zakoupili náš produkt. Udělte si chvíli čas a řekněte nám svůj názor na něj.

www.logitech.com/ithink

Poznaj urządzenie

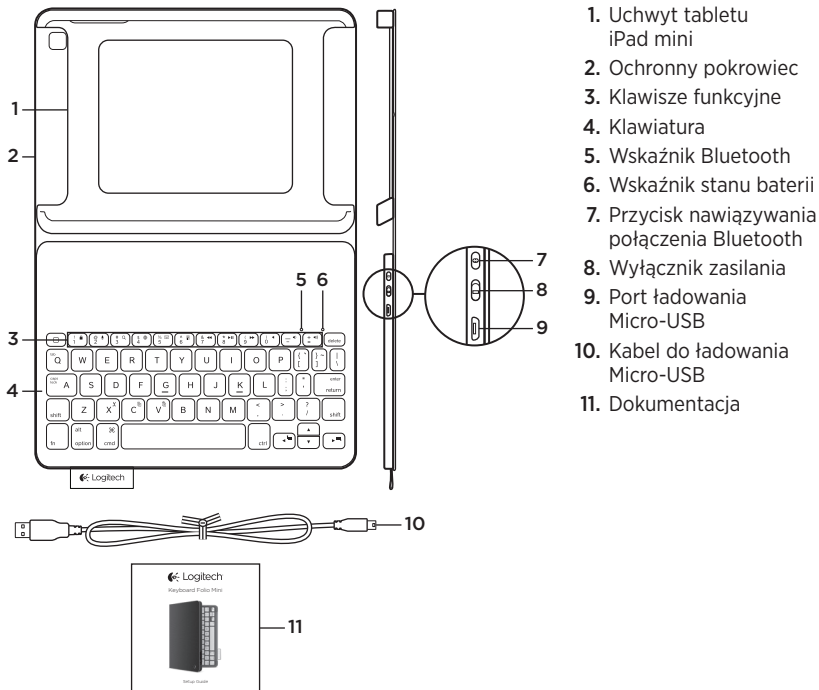

Instalacja etui Keyboard Folio Mini

Rozpoczynanie użytkowania

1. Otwórz etui Keyboard Folio Mini i włóż iPada mini do uchwytu tabletu iPad mini:

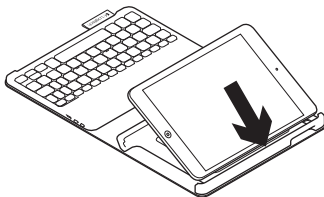

2. Przesuń uchwyt tabletu iPad mini do pozycji do pisania (zobacz „Korzystanie z etui Keyboard Folio Mini”).

Nawiązywanie połączenia z iPadem mini

Etui Keyboard Folio Mini łączy się z iPadem mini przez połączenie Bluetooth. Przy pierwszym użyciu etui Keyboard Folio Mini należy wykonać parowanie z iPadem mini:

1. Włącz klawiaturę:

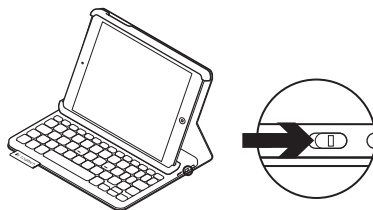

Wskaźnik stanu zacznie migać na niebiesko, wskazując możliwość wykrycia klawiatury, która będzie gotowa do sparowania z iPadem mini. Po pierwszym włączeniu klawiatura będzie gotowa do wykrycia przez 15 minut.

Jeśli wskaźnik stanu zacznie świecić na czerwono, naładuj akumulator. Więcej informacji zawiera sekcja „Ładowanie akumulatora klawiatury”.

2. Na tablecie iPad mini:

- Sprawdź, czy na tablecie iPad mini został włączony interfejs Bluetooth. Wybierz polecenie Ustawienia > Bluetooth > Wł.
- W menu Urządzenia wybierz pozycję „Logitech Keyboard Folio Mini”.

3. Gdy zostanie wyświetlony monit o wpisanie kodu PIN, wpisz go przy użyciu klawiatury Keyboard Folio Mini, a nie na klawiaturze iPada mini.

Po pomyślnym nawiązaniu połączenia wskaźnik Bluetooth zaświeci krótko na niebiesko, a następnie zgaśnie.

Podłączanie innego iPada mini

1. Sprawdź, czy klawiatura jest włączona.
2. Sprawdź, czy na tablecie iPad mini został włączony interfejs Bluetooth. Wybierz polecenie Ustawienia > Bluetooth > Wł.

3. Naciśnij przycisk Bluetooth Connect (Połącz przez Bluetooth).

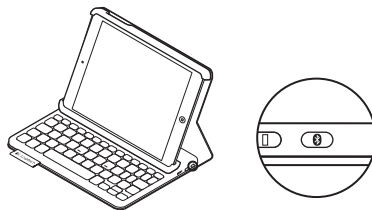

Klawiaturę można wykryć w ciągu 3 minut.

4. W menu Urządzenia tabletu iPad mini wybierz pozycję „Logitech Keyboard Folio Mini”.

5. Gdy zostanie wyświetlony monit o wpisanie kodu PIN, wpisz go przy użyciu klawiatury Keyboard Folio Mini, a nie na klawiaturze iPada mini.

Po pomyślnym nawiązaniu połączenia wskaźnik Bluetooth zaświeci krótko na niebiesko, a następnie zgaśnie.

Przechowywanie iPada mini w podróży

1. Włóż iPada mini do uchwytu tabletu iPad mini.
2. Zamknij etui Keyboard Folio Mini:

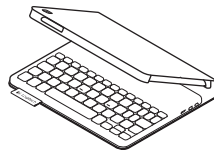

Korzystanie z etui Keyboard Folio Mini

Dwie pozycje wyświetlania

Etui Keyboard Folio Mini zapewnia dwie pozycje wyświetlania — jedna z nich służy do pisania, a druga do przeglądania.

Aby pisać, przesun uchwyt tabletu iPad mini do pozycji do pisania, wyrównując go z wbudowanym magnesem w celu zabezpieczenia. Włącz klawiaturę:

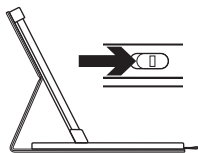

Pozycja do pisania

Aby pisać, przesun uchwyt tabletu iPad mini do pozycji do przeglądania, pamiętając o wyłączeniu klawiatury w celu oszczędzania akumulatora:

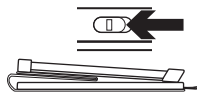

Pozycja do przeglądania

Jeśli klawiatura nie jest używana przez pewien czas w pozycji do pisania, automatycznie przełącza się w tryb uśpienia. Naciśnięcie dowolnego klawisza powoduje przerwanie stanu uśpienia.

Wskaźniki stanu

Wskaźnik stanu

Miga na zielono	Trwa ładowanie akumulatora.
Zielony	Akumulator jest naładowany (ponad 20%).
Czerwony	Niski poziom naładowania akumulatora (poniżej 20%). Naładuj akumulator.

Wskaźnik Bluetooth

Niebieskie światło pulsujące	Szybko: Klawiatura jest w trybie wykrywania i gotowa do parowania. Wolno: Klawiatura próbuje ponownie nawiązać połączenie z iPadem mini.
Niebieskie światło ciągłe	Parowanie lub ponowne nawiązanie połączenia Bluetooth powiodło się.

Klawisze funkcyjne

 **Home = ekran główny iPada mini**

 **Fn + 1 = Zablokowanie ekranu**
Blokuje lub odblokowuje ekran iPada mini

 **Fn + 2 = Siri**
Pozwala na głosowe wysyłanie wiadomości, planowanie spotkań, dzwonienie i wykonywanie innych czynności

 **Fn + 3 = Wyszukiwanie**
Uruchamia funkcję wyszukiwania tabletu iPad

 **Fn + 4 = Przełączenie języka**
Przełącza język klawiatury

 **Fn + 5 = Klawiatura wirtualna**
Wyświetla lub ukrywa klawiaturę wirtualną

 **Fn + 6 = Pokaz slajdów**

 **Fn + 7 = Poprzedni utwór**

 **Fn + 8 = Odtwarzanie/pauza**

 **Fn + 9 = Następny utwór**

 **Fn + 0 = Wyciszenie**

 **Fn + myślnik = Zmniejszenie siły głosu**

 **Fn + plus = Zwiększenie siły głosu**

 **Fn + X = Wycięcie**

 **Fn + C = Skopiowanie**

 **Fn + V = Wklejenie**

 **Fn + kursor w lewo = Wybór po lewej**
Wybiera tekst po lewej stronie, słowo po słowie

 **Fn + kursor w prawo = Wybór po prawej**
Wybiera tekst po prawej stronie, słowo po słowie

 **Fn + spacja = przełączanie między aplikacjami**

Uwaga: Aby wybrać klawisz funkcyjny, naciśnij i przytrzymaj klawisz Fn, a następnie naciśnij jeden z przedstawionych poniżej klawiszy.

Ładowanie akumulatora klawiatury

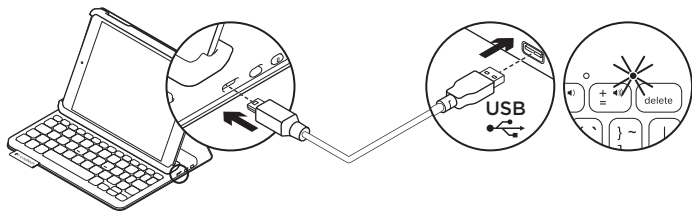

Jeśli wskaźnik stanu świeci na czerwono, akumulator etui Keyboard Folio Mini wymaga naładowania.

1. Podłącz jeden koniec kabla micro-USB do portu ładowania, a drugi koniec podłącz do portu USB komputera.

Wskaźnik stanu miga na zielono podczas ładowania akumulatora.

Uwaga: Jeśli używane jest alternatywne źródło ładowania, należy pamiętać, że wejście zasilania to maks. 5 V, 200 mA.

2. Ładuj akumulator tak długo, aż wskaźnik stanu zmieni kolor na zielony.

Informacja o akumulatorze

- Całkowicie naładowany akumulator umożliwi pracę klawiatury przez trzy miesiące po dwie godziny dziennie.
- Gdy po włączeniu klawiatury kontrolka stanu będzie przez krótko świecić na czerwono, naładuj akumulator.
- Wyłącz nieużywaną klawiaturę. Dzięki temu energia akumulatora nie będzie tracona.
- Klawiatura automatycznie przełącza się w tryb uśpienia, jeśli nie była używana przez pewien czas w pozycji do pisania. Naciśnij dowolny klawisz, aby przerwać stan uśpienia.

Utylizacja akumulatora po zakończeniu używania produktu

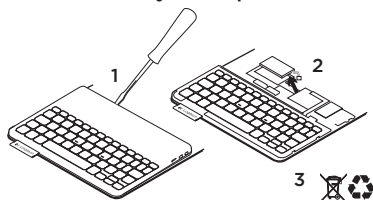

1. Oderwij pokrywę klawiatury przy użyciu śrubokrętu.
2. Odłącz akumulator od płyty i wyjmij go.
3. Usun zużyty produkt i jego akumulator, postępując zgodnie z lokalnymi przepisami.

Przejdź do strony Centrum produktu

Znajduje się na niej więcej informacji o produkcie oraz materiałów pomocy technicznej. Poświęć chwilę na lepsze poznanie etui Keyboard Folio Mini dzięki informacjom dostępnym w tej witrynie. www.logitech.com/support/keyboardfoliomini

Zapoznaj się z artykułami internetowymi o pomocy w konfiguracji, wskazówkach dotyczących obsługi oraz dodatkowych funkcjach.

Skontaktuj się z innymi użytkownikami na naszych forach i poproś o poradę, zadaj dowolne pytanie lub podziel się rozwiązaniem.

Znajdź zawartość różnego typu, w tym:

- Przewodniki
- Rozwiązywanie problemów
- Społeczność pomocy technicznej
- Dokumentacja online
- Informacje o gwarancji
- Części zapasowe (gdy są dostępne)

Rozwiązywanie problemów

Klawiatura nie działa

- Naciśnij dowolny klawisz, aby przerwać stan uśpienia klawiatury.
- Wyłącz klawiaturę i włącz ją ponownie.
- Naładuj ponownie akumulator. Więcej informacji zawiera sekcja „Ładowanie akumulatora klawiatury”.
- Nawiąż ponownie połączenie Bluetooth między klawiaturą i tabletem iPad mini.
- Upewnij się, że interfejs Bluetooth jest włączony w ustawieniach iPada mini (Ustawienia > Bluetooth > Wł.).
- W menu Urządzenia na tablecie iPad mini wybierz pozycję „Logitech Keyboard Folio Mini”. Po nawiązaniu połączenia Bluetooth wskaźnik stanu będzie świecić na niebiesko.

Co o tym myślisz?

Dziękujemy za zakup naszego produktu. Poświęć chwilę, aby podzielić się z nami swoją opinią.

www.logitech.com/ithink

Toote tutvustus

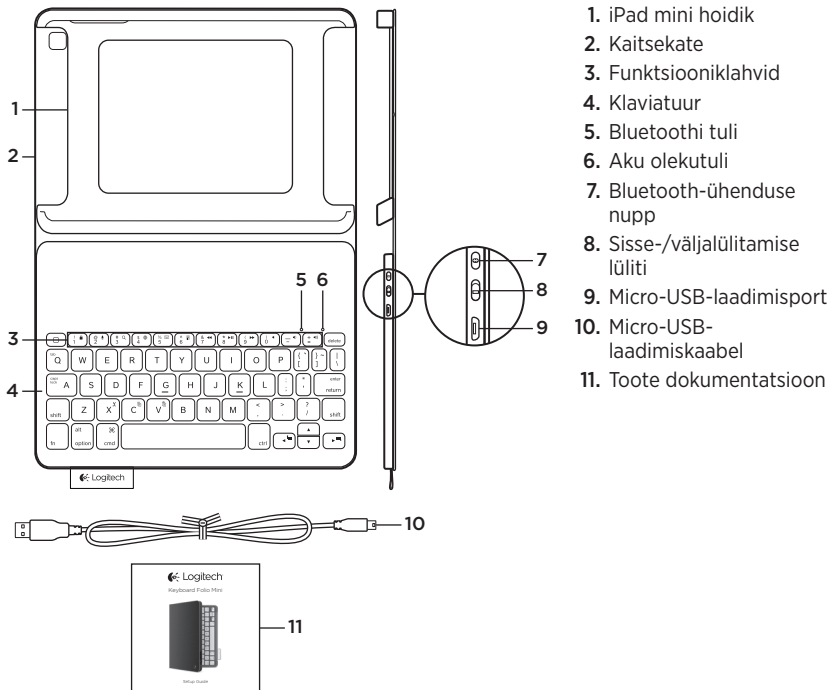

Klaviatuuri Keyboard Folio Mini seadistamine

Alustamine

1. Avage Keyboard Folio Mini ja asetage iPad mini selle hoidikusse:

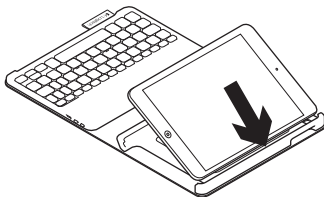

2. Viige iPad mini hoidik tippimisasendisse (vt „Klaviatuuri Keyboard Folio Mini kasutamine“).

iPad miniga ühenduse loomine

Keyboard Folio Mini loob iPad miniga ühenduse Bluetoothi teel. Esimesel Keyboard Folio Mini kasutamisel tuleb see iPad miniga siduda:

1. Lülitage klaviatuur sisse:

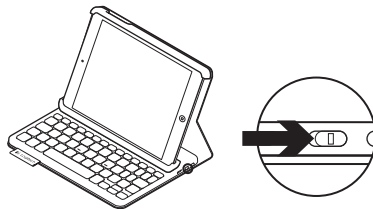

Bluetoothi tuli vilgub, mis tähendab, et klaviatuur on leitav ja iPad miniga sidumiseks valmis. Esimesel klaviatuuri sisselülitamisel jääb see leitavaks 15 minutiks.

Kui olekutuli muutub punaseks, laadige aku. Lisateavet leiate jaotisest „Klaviatuuri aku laadimine“.

2. Tehke iPad minis järgmist:

- Veenduge, et iPad mini Bluetooth-funktsioon on sisse lülitatud. Valige Settings (Seaded) > Bluetooth > On (Sees).
- Valige menüüst Devices (Seadmed) valik Logitech Keyboard Folio Mini.

3. Kui iPad mini küsib PIN-koodi, sisestage see Folio klaviatuuril (mitte iPad minil).

Pärast ühenduse loomist lülitub Bluetoothi tuli korra sisse ja lülitub siis välja.

Teise iPad miniga ühenduse loomine

1. Veenduge, et klaviatuur on sisse lülitatud.
2. Veenduge, et iPad mini Bluetooth-funktsioon on sisse lülitatud. Valige Settings (Seaded) > Bluetooth > On (Sees).

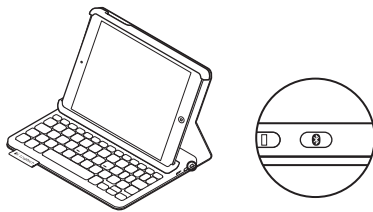
3. Vajutage Bluetooth-ühenduse nuppu:

Klaviatuur jääb leitavaks 3 minutiks.

4. Valige iPad mini menüüs Devices (Seadmed) valik Logitech Keyboard Folio Mini.
5. Kui iPad mini küsib PIN-koodi, sisestage see Folio klaviatuuril (mitte iPad minil). Pärast ühenduse loomist lülitub Bluetoothi tuli korra sisse ja siis välja.

iPad mini reisile kaasavõtmine

1. Asetage iPad mini selle hoidikusse.
2. Sulgege Keyboard Folio Mini.

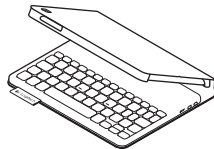

Klaviatuuri Keyboard Folio Mini kasutamine

Kaks vaatamisasendit

Keyboard Folio Minil on kaks vaatamisasendit – üks tippimiseks ja teine sirvimiseks.

Tippimiseks viige iPad mini hoidik tippimisasendisse, asetades selle kohakuti sisseehitatud magnetiga, mis seda paigal hoiab. Lülitage klaviatuur sisse:

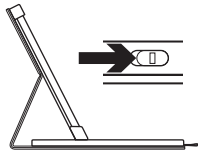

Tippimisasend

Sirvimiseks viige iPad mini hoidik sirvimisasendisse ja pidage meeles klaviatuur aku säästmiseks välja lülitada.

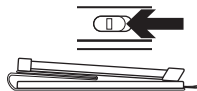

Sirvimisasend

Kui klaviatuur on tippimisasendis ja te seda mõnda aega ei kasuta, lülitub see automaatselt unerežiimi. Unerežiimist väljatoomiseks vajutage mis tahes klahvi.

Tuled

Olekutuli

Vilgub roheliselt	Aku laeb.
Roheline	Aku on laetud (enam kui 20%).
Punane	Aku on tühjaks saamas (vähem kui 20%). Laadige aku.

Bluetoothi tuli

Vilgub siniselt	Kiiresti: klaviatuur on otsingurežiimis ja valmis sidumiseks. Aeglaselt: klaviatuur üritab iPad miniga uuesti ühendust luua.
Põleb siniselt	Bluetooth-sidumine või taasühendamine on edukas.

Funktsiooniklahvid

 **Avakuva = iPad mini avakuva**

 **Fn + 1 = ekraanilukk**
Lukustab ja avab iPad mini ekraani

 **Fn + 2 = Siri**
Võimaldab häälkäskluste abil sõnumeid saata, helistada, kohtumisi korraldada jne

 **Fn + 3 = otsing**
Käivitab iPad mini otsingufunktsiooni

 **Fn + 4 = keele vahetus**
Muudab klaviatuuri keele

 **Fn + 5 = virtuaalne klaviatuur**
Kuvab/peidab virtuaalse klaviatuuri

 **Fn + 6 = slaidiseanss**

 **Fn + 7 = eelmine pala**

 **Fn + 8 = esitus/paus**

 **Fn + 9 = järgmine pala**

 **Fn + 0 = vaigistus**

 **Fn + mõttekriips = helitugevuse vähendamine**

 **Fn + plussmärk = helitugevuse suurendamine**

 **Fn + X = lõikamine**

 **Fn + C = kopeerimine**

 **Fn + V = kleepimine**

 **Fn + vasakpoolne kursor = vasakpoolne valimine**
Valib sõnahaaval vasakul asuva teksti

 **Fn + parempoolne = parempoolne valimine**
Valib sõnahaaval paremal asuva teksti

 **Fn + tühikuklahv = ühelt rakendusest teisele liikumine**

Märkus. Funktsiooniklahvi valimiseks vajutage ja hoidke Fn-klahvi all ning vajutage ülaltoodud teist klahvi.

Klaviatuuri aku laadimine

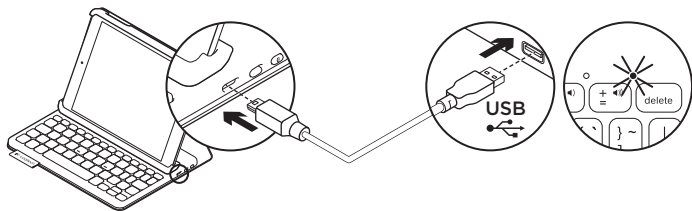

Kui olekutuli on punane, vajab Keyboard Folio Mini aku laadimist.

1. Ühendage micro-USB-kaabli üks ots laadimisporti ja teine ots arvuti USB-porti.

Aku laadimise ajal vilgub olekutuli roheliselt.

Märkus. Alternatiivse laadimislahenduse kasutamisel pidage kindlasti meeles, et maksimaalne sisendoide on 5 V, 200 mA.

2. Laadige akut, kuni olekutuli jääb püsivalt roheliselt põlema.

Akuteave

- Täis laetud aku pakub toidet umbes kolmeks kuuks, kui klaviatuuri kasutatakse umbes kaks tundi päevas.
- Kui pärast klaviatuuri sisselülitamist muutub olekutuli veidikeseks ajaks punaseks, laadige akut.
- Kui te klaviatuuri parajasti ei kasuta, lülitage see akutoite säästmiseks välja.
- Kui klaviatuur on tippimisasendis ja te seda mõnda aega ei kasuta, lülitub see automaatselt unerežiimi. Unerežiimist väljatoomiseks vajutage mis tahes klahvi.

Aku kasutuselt kõrvaldamine toote tööea lõpus

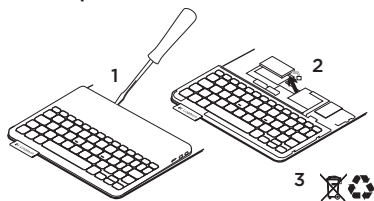

1. Kangutage kruvikeeraja abil lahti klaviatuuri pealmine kate.
2. Eemaldage aku trükkplaadi küljest ja võtke välja.
3. Järgige toote ja selle aku äraviskamisel kohalikke õigusakte.

Tootekeskuse külastamine

Veebis leidub teie toote kohta veel teavet ja tuge. Kulutage hetk aega ja külastage tootekeskust, kus saate oma uue Keyboard Folio mini kohta rohkem teada.

www.logitech.com/support/keyboardfoliomini

Sealt leiute veebiartikleid seadistamise, näpunäiteid kasutuse ja teavet lisafunktsioonide kohta.

Samuti saab foorumites küsida nõu või küsimusi teistelt kasutajatelt ning nendega oma lahendusi jagada.

Lai valik sisu hõlmab järgmist:

- Õpetused
- Tõrkeotsing
- Tugikogukond
- Veebidokumentatsioon
- Garantiiteave
- Varuosad (kui on saadaval)

Tõrkeotsing

Klaviatuur ei tööta

- Vajutage klaviatuuri unerežiimist väljatoomiseks mis tahes klahvi.
- Lülitage klaviatuur välja ja siis uuesti sisse.
- Laadige siseaku. Lisateavet leiate jaotisest „Klaviatuuri aku laadimine“.
- Taastage klaviatuuri ja iPad mini vaheline Bluetooth-ühendus.
- Veenduge, et Bluetooth-funktsioon on iPad mini seadetes on sisse lülitatud (Settings (Seaded) > Bluetooth > On (Sees)).
- Valige iPad mini menüüs Devices (Seadmed) valik Logitech Keyboard Folio Mini. Pärast Bluetooth-ühenduse loomist hakkab olekutuli siniselt põlema.

Milline on teie arvamus?

Täname teid, et ostsite meie toote!
Varuge hetk aega ja andke meile teada, mis te arvate.

www.logitech.com/ithink

Ierīces apraksts

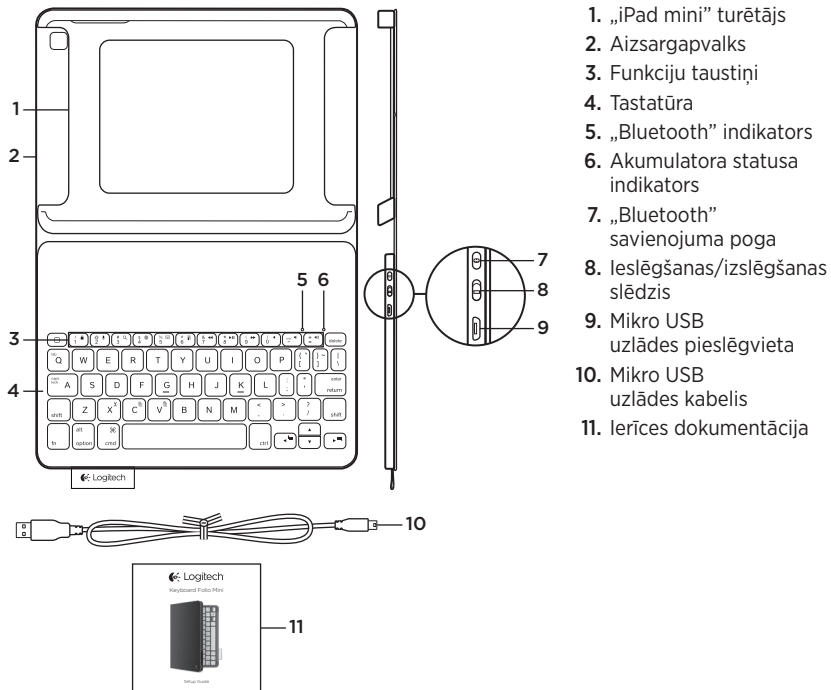

„Folio mini” tastatūras iestatīšana

Darba sākšana

1. Atveriet tastatūru „Folio mini” un ievietojiet savu „iPad mini” tam paredzētajā turētājā.

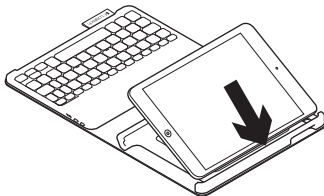

2. Salieciet „iPad mini” turētāju rakstīšanas pozīcijā (skatiet sadaļu „Tastatūras „Folio mini” izmantošana”).

Savienojuma veidošana ar jūsu „iPad mini”

Tastatūra „Folio mini” izveido savienojumu ar „iPad mini”, izmantojot „Bluetooth”. Pirmo reizi izmantojot tastatūru „Folio mini”, tā jāsavieno pārī ar „iPad mini”.

1. Ieslēdziet tastatūru.

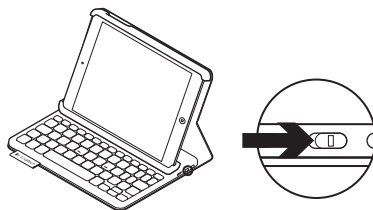

„Bluetooth” indikators mirgo, norādot, ka tastatūra ir noteikta un to var savienot pārī ar jūsu „iPad mini”. Pirmo reizi ieslēdzot tastatūru, to var noteikt turpmākās 15 minūtes.

Ja statusa indikators sāk degt sarkanā krāsā, uzlādējiet akumulatoru. Lai uzzinātu vairāk, skatiet sadaļu „Tastatūras akumulatora uzlāde”.

2. Paņemiet savu „iPad mini”

- Pārliedzieties, ka jūsu ierīcē ir ieslēgta „Bluetooth” funkcija. Atlasiet vienumus „Settings” > „Bluetooth” > „On” (Iestatījumi > Bluetooth > Ieslēgts)
- Izvēlnē „Ierīces” atlasiet opciju „Logitech Keyboard Folio Mini”.

3. Ja „iPad mini” ierīcē jāievada PIN kods, ievadiet to, izmantojot „Folio” tastatūru (nevis „iPad mini” tastatūru).

Kad veiksmīgi izveidots savienojums, „Bluetooth” indikators uz mirkli iedegas un pēc tam nodziest.

Savienojuma izveide ar otru „iPad mini”

1. Pārliedzieties, ka tastatūra ir ieslēgta.
2. Pārliedzieties, ka jūsu ierīcē ir ieslēgta „Bluetooth” funkcija. Atlasiet vienumus „Settings” > „Bluetooth” > „On” (Iestatījumi > Bluetooth > Ieslēgts)

3. Nospiediet „Bluetooth” savienojuma pogu.

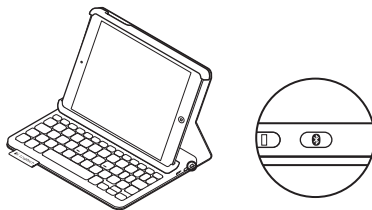

„Bluetooth” tastatūru būs iespējams uzvert 3 minūtes.

4. Sava „iPad mini” izvēlnē „Ierīces” atlasiet opciju „Logitech Keyboard Folio Mini”.
5. Ja „iPad mini” ierīcē jāievada PIN kods, ievadiet to, izmantojot „Folio” tastatūru (nevis „iPad mini” tastatūru).
Kad veiksmīgi izveidots savienojums, „Bluetooth” indikators uz mirkli iedegas un pēc tam nodziest.

„iPad mini” salikšana pārvadāšanai

1. Ievietojiet savu „iPad mini” tam paredzētajā turētājā.
2. Aizveriet „Folio mini” tastatūru.

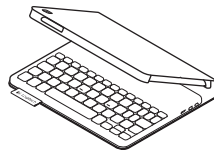

„Folio mini” tastatūras izmantošana

Divas aplūkošanas pozīcijas

Tastatūrai „Folio mini” ir divas aplūkošanas pozīcijas – viena rakstīšanai un otra pārlūkošanai.

Lai varētu rakstīt, salieciet „iPad mini” turētāju rakstīšanas pozīcijā, savietojot to ar turētājā iestrādāto, fiksēšanai paredzēto magnētu. Ieslēdziet tastatūru.

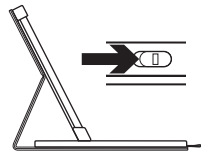

Rakstīšanas
pozīcija

Lai varētu pārlūkot, salieciet „iPad mini” turētāju pārlūkošanas pozīcijā un atcerieties, ka jāizslēdz tastatūra, lai taupītu akumulatora enerģiju.

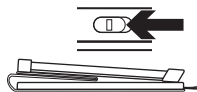

Pārlūkošanas
pozīcija

Ja rakstīšanas pozīcijā ilgāku laiku neizmantojat tastatūru, tā automātiski pārslēdzas miega režīmā. Nospiežot jebkuru taustiņu, tastatūra ieslēdzas.

Indikatori











Statusa indikators









Mirgo zaļā krāsā	Notiek akumulatora uzlāde.
Zaļš	Akumulators ir uzlādējies (vairāk nekā 20 %).
Sarkans	Akumulatora uzlādes līmenis ir zems (mazāk nekā 20 %). Uzlādējiet akumulatoru.

„Bluetooth” indikators

Mirgo zilā krāsā	Ātri: tastatūra ir noteikšanas režīmā, tā ir gatava savienošanai pārī. Lēni: tastatūra cenšas atjaunot savienojumu ar jūsu „iPad mini”.
Deg zilā krāsā	Ir izdevusies „Bluetooth” savienošana pārī vai savienojuma atjaunošana.

Funkciju taustiņi

-  „Home” = „iPad mini”
sākuma ekrāns
-  **Fn + 1 = bloķēšanas ekrāns**
Nobloķē vai atbloķē „iPad mini”
ekrānu
-  **Fn + 2 = lietotne „Siri”**
Izmantojiet balss vadības funkciju,
lai nosūtītu ziņojumus, zvanītu,
ieplānotu tikšanās un veiktu
citas darbības
-  **Fn + 3 = meklēšana**
Palaiž „iPad mini” meklēšanas
funkciju
-  **Fn + 4 = valodas pārslēgšana**
Pārslēdz tastatūras valodu
-  **Fn + 5 = virtuālā tastatūra**
Parāda/paslēpj virtuālo tastatūru
-  **Fn + 6 = slīdrāde**
-  **Fn + 7 = iepriekšējais ieraksts**
-  **Fn + 8 = atskaņot/pauzēt**
-  **Fn + 9 = nākamais ieraksts**

-  **Fn + 0 = izslēgt skaņu**
-  **Fn + slīpsvītra =
skaļuma mazināšana**
-  **Fn + pluss taustiņš =
skaļuma palielināšana**
-  **Fn + X = izgriezt**
-  **Fn + C = kopēt**
-  **Fn + V = ielīmēt**
-  **Fn + pa kreisi no kursora =
atlasīt uz kreiso pusi**
Pa vienam vārdam atlasa tekstu
pa kreisi no kursora
-  **Fn + pa labi no kursora =
atlasīt uz labo pusi**
Pa vienam vārdam atlasa tekstu
pa labi no kursora
-  **Fn + atstarpes taustiņš =
pārslēgšanās starp lietotnēm**

Piezīme. Lai izmantotu „Fn” taustiņa funkcijas, turiet nospiestu taustiņu „Fn” un pēc tam nospiediet vajadzīgo taustiņu no iepriekš norādītajām taustiņu kombinācijām.

Tastatūras akumulatora uzlāde

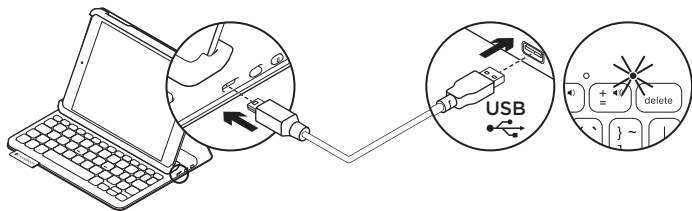

Ja statusa indikators deg sarkanā krāsā, jāuzlādē tastatūras „Folio mini” akumulators.

1. Iespraudiet vienu mikro USB kabeļa galu uzlādes pieslēgvietā un otru – datora USB pieslēgvietā.

Akumulatora statusa indikators uzlādes laikā mirgo zaļā krāsā.

Piezīme. Ja izmantojat citu uzlādes ierīci, ņemiet vērā, ka maksimālais ieejas spriegums ir 5 V, 200 mA.

2. Lādējiet akumulatoru, līdz statusa indikators sāk degt zaļā krāsā.

Informācija par akumulatoru

- Ja tastatūru izmanto pāris stundu dienā, tad ar pilnībā uzlādētu akumulatoru to var lietot bez atkārtotas uzlādes aptuveni trīs mēnešus.
- Ja statusa indikators pēc tastatūras ieslēgšanas uz mirkli iedegas sarkanā krāsā, uzlādējiet akumulatoru.
- Kad neizmantojat tastatūru, izslēdziet to, lai taupītu enerģiju.
- Ja rakstīšanas pozīcijā ilgāku laiku neizmanto tastatūru, tā automātiski pārslēdzas miega režīmā. Nospiediet jebkuru taustiņu, lai tastatūra ieslēgtos.

Atbrīvošanās no akumulatora darbмūža beigās

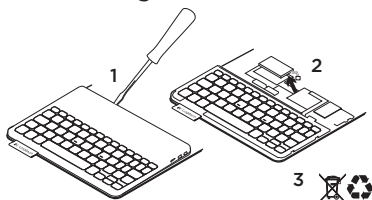

1. Ar skrūvgrieža palīdzību noņemiet tastatūras augšējo paneli.
2. Atvienojiet akumulatoru no shēmas plates un izņemiet akumulatoru.
3. Atbrīvojieties no baterijas atbilstīgi vietējiem likumiem.

Informācija vietnes sadaļā “Izstrādājumu centrāle”

Tiešaistē iespējams atrast plašāku informāciju un atbalstu jūsu ierīcei. Dodieties uz vietnes sadaļu „Izstrādājumu centrāle”, lai uzzinātu vairāk par savu jauno „Folio mini” tastatūru.

www.logitech.com/support/keyboardfolio-mini

Pārlūkojiet tiešaistes rakstus, lai rastu atbildes par uzstādīšanu, lietošanas padomus un informāciju par papildu funkcijām.

Sazinieties ar citiem lietotājiem mūsu kopienas forumos, lai saņemtu padomus, uzdotu jautājumus un pastāstītu par saviem risinājumiem.

Mūsu vietnē atrodams plašs materiālu klāsts par dažādiem tematiem, tostarp:

- videopamācības;
- problēmu novēršana;
- atbalsta kopiena;
- tiešaistes dokumentācija;
- informācija par garantiju;
- rezerves daļas (kad pieejamas).

Problēmu novēršana

Tastatūra nedarbojas

- Nospiediet jebkuru taustiņu, lai tastatūra pārslēgtos no miega režīma.
- Izslēdziet un ieslēdziet tastatūru.
- Uzlādējiet iebūvēto akumulatoru. Lai uzzinātu vairāk, skatiet sadaļu „Tastatūras akumulatora uzlāde”.
- Atjaunojiet „Bluetooth” savienojumu starp tastatūru un jūsu „iPad mini”.
- Pārlicinieties, ka jūsu „iPad mini” ierīces iestatījumu sadaļā ir iespējota „Bluetooth” funkcija („Settings” > „Bluetooth” > „On” (Iestatījumi > „Bluetooth” > Ieslēgts)).
- Jūsu „iPad mini” ierīces izvēlnē „Ierīces” atlasiet opciju „Logitech Keyboard Folio Mini”. Kad ir izveidots „Bluetooth” savienojums, statusa indikators sāk degt zilā krāsā.

Kāds ir jūsu viedoklis?

Paldies, ka iegādājāties mūsu izstrādājumu! Kad ir izveidots „Bluetooth” savienojums, statusa indikators sāk degt zilā krāsā.

www.logitech.com/ithink

Susipažinkite su savo produktu

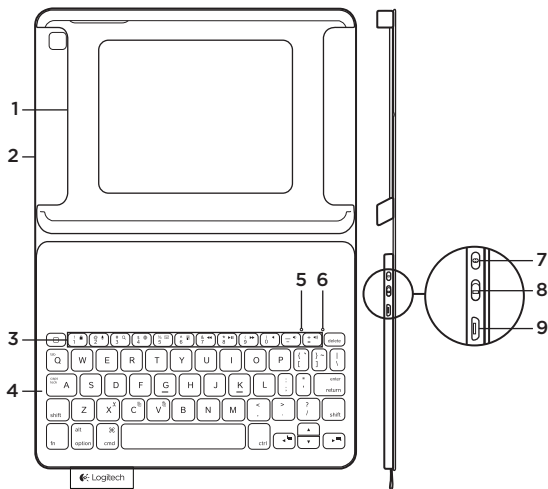

1. „iPad mini“ laikiklis
2. Apsauginis dangtelis
3. Funkciniai klavišai
4. Klaviatūra
5. „Bluetooth“ lemputė
6. Akumuliatoriaus būsenos lemputė
7. „Bluetooth“ ryšio mygtukas
8. Įjungimo / išjungimo jungiklis
9. „Micro USB“ įkrovimo prievadas
10. „Micro USB“ įkrovimo laidas
11. Produkto dokumentacija



Klaviatūros „Folio Mini“ naudojimas

Darbo pradžia

1. Atidarykite klaviatūrą „Folio Mini“ ir įdėkite savo „iPad mini“ į „iPad mini“ laikiklį:

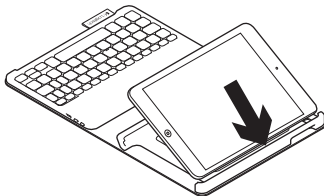

2. Pastumkite „iPad mini“ laikiklį į rašymo padėtį (žr. „Klaviatūros „Folio Mini“ naudojimas“).

Prisijungimas prie jūsų „iPad mini“

Klaviatūra „Folio Mini“ prijungiama prie jūsų „iPad mini“ naudojant „Bluetooth“ ryšį: Pirmą kartą naudodami klaviatūrą „Folio Mini“, suporuokite ją su savo „iPad mini“:

1. Įjunkite klaviatūrą:

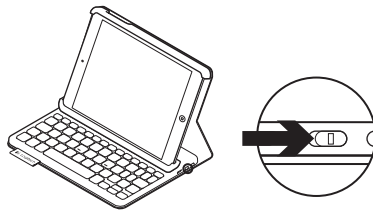

„Bluetooth“ lemputė mirksi rodydama, kad klaviatūra yra rasta ir paruošta suporuoti su jūsų „iPad mini“. Pirmą kartą įjungus klaviatūrą, kaip randama ji išlieka 15 min.

Jei būsenos lemputė įsijungia raudonai, įkraukite akumuliatorių. Daugiau informacijos žr. „Klaviatūros akumulatoriaus įkrovimas“.

2. Jūsų „iPad mini“:

- Įsitinkite, kad jūsų „iPad mini“ „Bluetooth“ funkcija yra įjungta. Pasirinkite „Settings“ (Nustatymai) > „Bluetooth“ > „On“ (Įjungta).
- Iš meniu „Devices“ (Prietaisai) pasirinkite „Logitech Keyboard Folio Mini“.

3. Jei jūsų „iPad mini“ prašo įvesti PIN kodą, įveskite kodą su „Folio“ klaviatūra, o ne naudodami „iPad mini“.

Po to, kai sėkmingai prisijungiama, „Bluetooth“ lemputė trumpam užsidega, o po to išsijungia.

Prijungimas prie kito „iPad mini“

1. Įsitinkite, kad klaviatūra yra įjungta.
2. Įsitinkite, kad jūsų „iPad mini“ „Bluetooth“ funkcija yra įjungta. Pasirinkite „Settings“ (Nustatymai) > „Bluetooth“ > „On“ (Įjungta).

3. Spauskite „Bluetooth“ mygtuką „Connect“ (Prijungti).

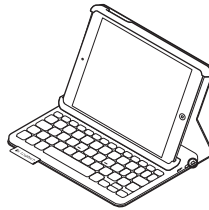

Klaviatūra yra aptinkama 3 minutes.

4. „iPad mini“ meniu „Prietaisai“ pasirinkite „Logitech Keyboard Folio Mini“.
5. Jei jūsų „iPad mini“ prašo įvesti PIN kodą, įveskite kodą su „Folio“ klaviatūra, o ne naudodami „iPad mini“.

Po to, kai sėkmingai prisijungiama, „Bluetooth“ lemputė trumpam užsidega, o po to išsijungia.

„iPad mini“ paruošimas kelionei

1. Įdėkite savo „iPad mini“ į „iPad mini“ laikiklį.
2. Uždarykite sulenkiamą klaviatūrą „Folio Mini“.

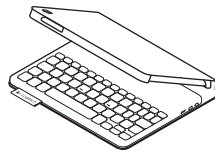

Klaviatūros „Folio Mini“ naudojimas

Dvi žiūrėjimo padėties

Naudojant „Folio Mini“ klaviatūrą galimos dvi žiūrėjimo padėties – viena skirta rašyti, o kita – naršyti.

Norėdami rašyti, pastumkite „iPad mini“ laikiklį į rašymo padėtį, sujungdami su įmontuotu magnetu, kad apsaugotumėte. Įjunkite klaviatūrą:

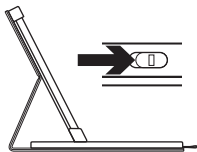

Rašymo padėtis

Norėdami naršyti, pastumkite „iPad mini“ laikiklį į naršymo padėtį ir nepamirškite išjungti klaviatūros, kad būtų taupoma akumuliatoriaus energija:

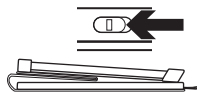

Naršymo padėtis

Jeigu kurį laiką nenaudojate klaviatūros rašymo padėtyje, ji automatiškai persijungia į miego režimą. Paspaudę bet kurį mygtuką, pažadinsite ją.

Lempučių indikatoriai









Lemputės būseną











Mirksi žalia	Akumuliatorius įkraunamas.
Žalia	Akumuliatorius įkraunamas (daugiau nei 20 proc.).
Raudona	Akumuliatorius įkraunamas (mažiau nei 20 proc.). Įkraukite akumuliatorių.

„Bluetooth“ lemputė

Mirksi mėlyna	Greitai: Klaviatūra veikia aptikimo režimu, pasiruošusi būti suporuota. Lėtai: Klaviatūra bando vėl prisijungti prie jūsų „iPad mini“ prietaiso.
Mėlyna	„Bluetooth“ suporavimas arba pakartotinis prijungimas buvo sėkmingas.

Funkciniai klavišai

-  „Home“ (Pagrindinis)
Rodo „iPad mini“ „Home“ (Pagrindinį) ekraną
-  **Fn + 1 = užrakinti ekraną**
Užrakina arba atrakina „iPad mini“ ekraną
-  **Fn + 2 = „Siri“**
Naudokite savo balso komandas norėdami siųsti pranešimus, suplanuoti susitikimus, skambinti ir kt.
-  **Fn + 3 = paieška**
Paleidžia „iPad mini“ paieškos funkciją
-  **Fn + 4 = perjungti kalbą**
Perjungia klaviatūros kalbą
-  **Fn + 5 = virtuali klaviatūra**
Rodo / slepia virtualią klaviatūrą
-  **Fn + 6 = skaidrių demonstracija**
-  **Fn + 7 = ankstesnis įrašas**
-  **Fn + 8 = groti / pristabdyti**

-  **Fn + 9 = kitas įrašas**
-  **Fn + 0 = išjungti garsą**
-  **Fn + brūkšnelis = patylinti**
-  **Fn + pliusas = pagarsinti**
-  **Fn + X = iškirpti**
-  **Fn + C = nukopijuoti**
-  **Fn + V = įdėti**
-  **Fn + kairysis žymeklis = pasirinkti kairėje**
Pasirenka tekstą kairėje po žodį
-  **Fn + dešinysis žymeklis = pasirinkti kairėje**
Pasirenka tekstą dešinėje po žodį
-  **Fn + tarpas = Perjungti programą**

Pastaba: Norėdami pasirinkti funkcijų mygtuką, nuspauskite ir laikykite mygtuką „Fn“, tada paspauskite mygtuką, nurodytą aukščiau.

Klaviatūros akumulatoriaus įkrovimas

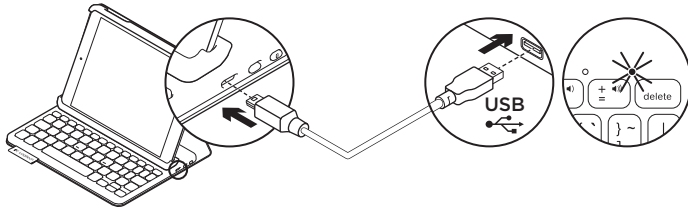

Jei būsenos lemputė dega raudonai, įkraukite „Folio Mini“ klaviatūros akumuliatorių.

1. Vieną „micro-USB“ laido galą įdėkite į įkrovimo prievadą, o kitą – į savo kompiuterio USB prievadą.

Įkraunant būsenos lemputė mirksi žaliai.

Pastaba: Jeigu naudosite kitą įkrovimo šaltinį, atkreipkite dėmesį, kad didžiausia maitinimo įvestis yra 5 V (200 mA).

2. Įkraukite akumuliatorių, kol būsenos lemputė degs žaliai nemirksėdama.

Akumulatoriaus informacija

- Visiškai įkrauto akumulatoriaus energijos užtenka 3 mėnesiams, kai klaviatūra naudojama maždaug 2 valandas per dieną.
- Įkraukite akumuliatorių, jeigu būsenos lemputė po klaviatūros įjungimo trumpam įsijungia raudonai.
- Kai nenaudojate, išjunkite klaviatūrą, kad taupytumėte akumulatoriaus energiją.
- Jeigu kurį laiką rašymo padėtyje esančios klaviatūros nenaudojate, ji automatiškai pereis į miego režimą. Norėdami pažadinti, paspauskite bet kurį mygtuką.

Akumulatoriaus utilizavimas pasibaigus jo veikimo laikui

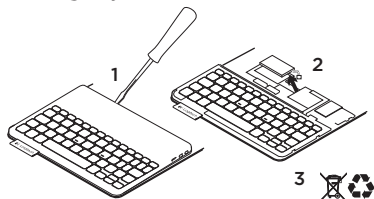

1. Atsukite klaviatūros viršutinį dangtelį atsuktuvu.
2. Atjunkite akumuliatorių nuo grandinės plokštelės ir išimkite.
3. Utilizuokite produktą ir akumuliatorių pagal vietinius įstatymus.

Apsilankykite pagrindinėje produkto svetainėje

Daugiau palaikymo patarimų ir informacijos apie savo produktą rasite internete.

Apsilankykite pagrindinėje produkto svetainėje ir sužinokite daugiau apie savo naująją klaviatūrą „Folio Mini“.

www.logitech.com/support/keyboardfoliomini

Internete rasite daugiau straipsnių apie nustatymo pagalbą, naudojimo patarimus ir informacijos apie papildomas funkcijas.

Prisijunkite prie kitų vartotojų mūsų bendruomenės forumuose ir gaukite patarimų, užduokite klausimus ir keiskitės sprendimais.

Ten rasite daug informacijos, įskaitant ir informaciją apie:

- Vadovus
- Problemų sprendimą
- Bendruomenės palaikymą
- Internetinę dokumentaciją
- Informaciją apie garantiją
- Atsargines dalis (kai yra)

Problemų sprendimas

Neveikia klaviatūra

- Norėdami pažadinti klaviatūrą iš miego režimo, paspauskite bet kurį mygtuką.
- Išjunkite ir vėl įjunkite klaviatūrą.
- Įkraukite vidinį akumuliatorių.
Daugiau informacijos žr. „Klaviatūros akumuliatoriaus įkrovimas“.
- Dar kartą nustatykite „Bluetooth“ ryšį tarp klaviatūros ir „iPad mini“.
- Savo „iPad mini“ nustatymuose („Settings“ > „Bluetooth“ > „On“) patikrinkite, ar „Bluetooth“ ryšys tikrai įjungtas.
- „iPad mini“ meniu „Priedaisi“ pasirinkite „Logitech Keyboard Folio Mini“.
„Bluetooth“ lemputė dega mėlynai po to, kai atliekamas „Bluetooth“ prijungimas.

Ką manote?

Dėkojame, kad įsigijote mūsų gaminį. Skirkite mums minutėlę ir pasakykite, ką manote apie šį gaminį.

www.logitech.com/ithink

Upoznajte svoj uređaj

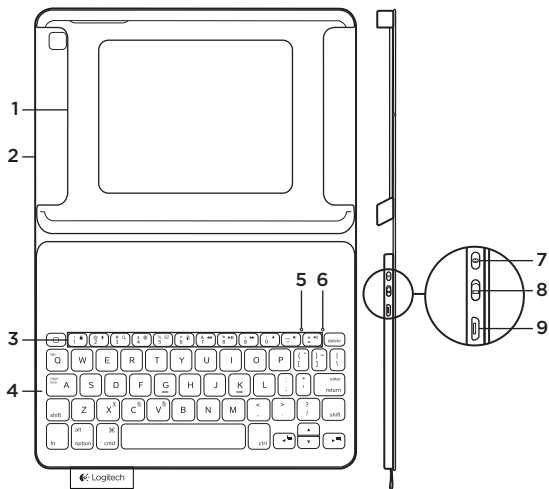

1. Držač za iPad mini
2. Zaštitna navlaka
3. Funkcijske tipke
4. Tipkovnica
5. Žaruljica Bluetootha
6. Žaruljica stanja baterije
7. Tipka za povezivanje pomoću Bluetootha
8. Prekidač za uključivanje/isključivanje
9. Mikro USB utor za punjenje
10. Mikro USB kabel za punjenje
11. Dokumentacija proizvođača



Postavljanje mini zaštitne navlake s tipkovnicom

Početak rada

1. Otvorite mini zaštitnu navlaku s tipkovnicom i umetnite uređaj iPad mini u držač za iPad mini.

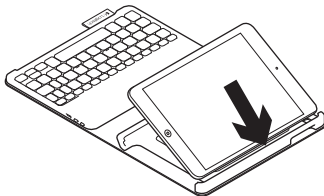

2. Pomaknite držač za iPad mini u položaj za tipkanje (vidi „Korištenje mini zaštitne navlake s tipkovnicom”).

Uspostavljanje veze s uređajem iPad mini

Tipkovnica na mini zaštitnoj navlaci povezuje se s uređajem iPad mini putem Bluetooth veze. Kada prvi put koristite tipkovnicu na mini zaštitnoj navlaci, morate je upariti s uređajem iPad mini:

1. Uključite tipkovnicu:

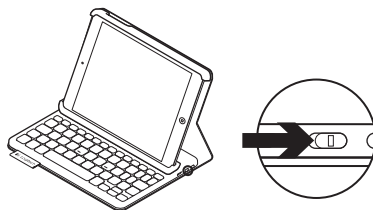

Žaruljica Bluetootha treperi ako je tipkovnica vidljiva i spremna za uparivanje s uređajem iPad mini. Kada prvi put uključite tipkovnicu, ostat će vidljiva 15 minuta.

Ako žaruljica stanja postane crvena, napunite bateriju. Dodatne informacije potražite u odjeljku „Punjenje baterije tipkovnice”.

2. Na vašem uređaju iPad mini:
 - Provjerite je li na uređaju iPad mini uključena značajka Bluetooth. Odaberite Postavke > Bluetooth > Uključeno.
 - Na izborniku Uređaji odaberite „Logitech Keyboard Folio Mini”.
3. Ako uređaj iPad mini zatraži PIN, unesite ga pomoću tipkovnice na zaštitnoj navlaci (a ne na uređaju iPad mini).

Nakon uspješnog uspostavljanja veze, žaruljica Bluetootha nakratko se uključuje, a zatim isključuje.

Spajanje s još jednim uređajem iPad mini

1. Provjerite je li tipkovnica uključena.
2. Provjerite je li na uređaju iPad mini uključena značajka Bluetooth. Odaberite Postavke > Bluetooth > Uključeno.

3. Pritisnite gumb za povezivanje pomoću Bluetootha:

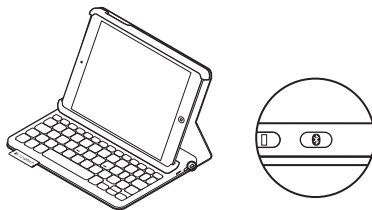

Tipkovnica je vidljiva 3 minute.

4. Na izborniku Uređaji na uređaju iPad mini odaberite „Logitech Keyboard Folio Mini”.
5. Ako vas uređaj iPad mini zatraži PIN, unesite ga pomoću tipkovnice na zaštitnoj navlaci (a ne na uređaju iPad mini).

Nakon uspješnog uspostavljanja veze, žaruljica Bluetootha nakratko se uključuje, a zatim isključuje.

Spremanje uređaja iPad mini prilikom putovanja

1. Umetnite uređaj iPad mini u držač za iPad mini.
2. Zatvorite mini zaštitnu navlaku s tipkovnicom:

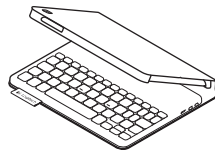

Korištenje mini zaštitne navlake s tipkovnicom

Dva položaja za gledanje

Mini zaštitna navlaka s tipkovnicom omogućava dva položaja za gledanje – prvi za tipkanje i drugi za pregledavanje sadržaja.

Za tipkanje pomaknite držač za iPad mini u položaj za tipkanje tako da bude poravnat s ugrađenim magnetom koji ga učvršćuje. Uključite tipkovnicu:

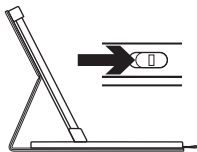

Položaj za tipkanje

Za pregledavanje sadržaja pomaknite držač za iPad mini u položaj za pregledavanje i pritom nemojte zaboraviti isključiti tipkovnicu da biste štedjeli bateriju:

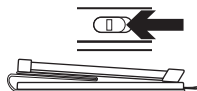

Položaj za pregledavanje sadržaja

Ako je tipkovnica u položaju za tipkanje i neko je vrijeme niste koristili, ona će automatski ući u stanje mirovanja. Pritiskom na bilo koju tipku možete je pokrenuti iz stanja mirovanja.

Svjetlosni pokazatelji

Žaruljica stanja

Trepće zeleno	Baterija se puni.
Zeleno	Baterija je puna (više od 20 %).
Crveno	Baterija je gotovo prazna (manje od 20 %). Napunite bateriju.

Žaruljica Bluetootha

Trepće plavo	Brzo: Tipkovnica je u načinu rada za otkrivanje i spremna je za uparivanje. Sporo: Tipkovnica se pokušava ponovno povezati s uređajem iPad mini.
Plavo	Bluetooth uparivanje ili ponovno povezivanje uspjelo je.

Funkcijske tipke

 **Početno = Prikazuje početni zaslon uređaja iPad mini**

 **Fn + 1 = Zaključani zaslon**
Zaključava ili otključava zaslon uređaja iPad mini

 **Fn + 2 = Siri**
Svojim glasom možete slati poruke, uspostavljati telefonske pozive, zakazivati sastanke i još puno toga

 **Fn + 3 = Pretraživanje**
Pokreće funkciju pretraživanja na uređaju iPad mini

 **Fn + 4 = Promjena jezika**
Mijenja jezik tipkovnice

 **Fn + 5 = Virtualna tipkovnica**
Prikazuje/skriva virtualnu tipkovnicu

 **Fn + 6 = Dijaprojeksija**

 **Fn + 7 = Prethodni zapis**

 **Fn + 8 = Reprodukcija/pauziranje**

 **Fn + 9 = Sljedeći zapis**

 **Fn + 0 = Isključi zvuk**

 **Fn + crtica = Smanji glasnoću**

 **Fn + plus = Povećaj glasnoću**

 **Fn + X = Izreži**

 **Fn + C = Kopiraj**

 **Fn + V = Zalijepi**

 **Fn + lijevi pokazivač = Odaberi lijevo**
Odabire tekst ulijevo, riječ po riječ

 **Fn + desni pokazivač = Odaberi desno**
Odabire tekst udesno, riječ po riječ

 **Fn + razmaknica = Promjena aplikacija**

Napomena: Da biste odabrali određenu funkcijsku tipku, pritisnite i držite tipku Fn, a zatim pritisnite tipku navedenu na gore prikazanom popisu.

Punjenje baterije tipkovnice

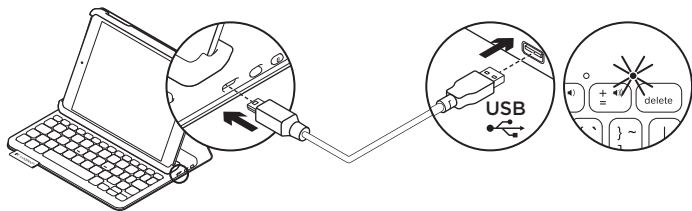

Ako žaruljica stanja postane crvena, potrebno je napuniti bateriju tipkovnice na mini zaštitnoj navlaci.

1. Priključite jedan kraj mikro USB kabela u utor za punjenje, a drugi kraj u USB utor na vašem računalu.

Tijekom punjenja baterije žaruljica stanja trepće zeleno.

Napomena: Ako budete koristili alternativno rješenje za punjenje baterije, imajte na umu da je maksimalna ulazna struja 5 V, 200 mA.

2. Punite bateriju sve dok žaruljica stanja ne postane zelena.

Informacije o bateriji

- Potpuno napunjena baterija omogućuje 3 mjeseca rada uređaja ako se tipkovnica koristi oko 2 sata dnevno.
- Punite bateriju ako žaruljica stanja ubrzo nakon uključivanja tipkovnice postane crvena.
- Isključite tipkovnicu kada je ne koristite da biste štedjeli bateriju.
- Tipkovnica automatski ulazi u stanje mirovanja ako je neko vrijeme niste koristili, a nalazi se u položaju za tipkanje. Pritisnite bilo koju tipku da biste je pokrenuli iz stanja mirovanja.

Odlaganje baterije na kraju vijeka trajanja proizvoda

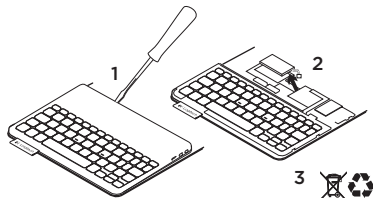

1. Odvojite poklopac tipkovnice pomoću odvijača.
2. Odvojite bateriju od sklopovske ploče i uklonite je.
3. Odložite uređaj i bateriju u skladu s lokalnim zakonima.

Posjetite Centar za proizvode

Na internetu možete pronaći dodatne informacije i podršku za uređaj. Odvojite trenutak i posjetite Centar za proizvode i saznajte više o svojoj novoj mini zaštitnoj navlaci s tipkovnicom.

www.logitech.com/support/keyboardfoliomini

Pomoć s postavljanjem, savjete o korištenju i informacije o dodatnim značajkama potražite u internetskim člancima.

Povežite se s drugim korisnicima na forumima zajednice da biste dobili savjete, postavili pitanja i razmijenili rješenja.

Pronađite široki izbor sadržaja uključujući sljedeće:

- Praktični vodiči
- Otklanjanje poteškoća
- Zajednica za podršku
- Dokumentacija na mreži
- Informacije o jamstvu
- Rezervni dijelovi (ako su dostupni)

Otklanjanje poteškoća

Tipkovnica ne funkcionira

- Pritisnite bilo koju tipku da biste pokrenuli tipkovnicu iz stanja mirovanja.
- Isključite i zatim uključite tipkovnicu.
- Napunite bateriju. Dodatne informacije potražite u odjeljku „Punjenje baterije tipkovnice“.
- Ponovno uspostavite Bluetooth vezu između tipkovnice i uređaja iPad mini.
- Provjerite je li Bluetooth uključen u postavkama na uređaju iPad mini (Postavke > Bluetooth > Uključeno).
- Na izborniku Uređaji na uređaju iPad mini odaberite „Logitech Keyboard Folio Mini“. Nakon uspostavljanja Bluetooth veze žaruljica stanja postaje plava.

Što mislite?

Zahvaljujemo na kupnji našeg proizvoda. Odvojite nekoliko minuta i recite nam što mislite o njemu.

www.logitech.com/ithink

Upoznajte svoj proizvod

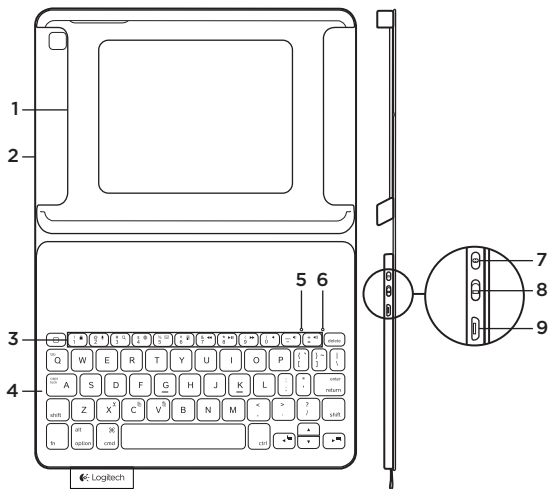

1. Držač za iPad mini
2. Zaštitna futrola
3. Funkcijski tasteri
4. Tastatura
5. Bluetooth lampica
6. Statusna lampica baterije
7. Dugme „Uspostavi Bluetooth vezu“
8. Prekidač za uključivanje/isključivanje
9. Micro-USB port za punjenje
10. Micro-USB kabl za punjenje
11. Dokumentacija proizvoda



Podешavanje tastature sa futrolom za mini

Prvi koraci

1. Otvorite tastaturu sa futrolom za mini i stavite iPad mini u držač za iPad mini:

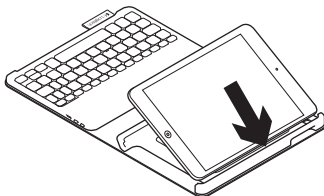

2. Postavite držač za iPad mini u položaj za kucanje (pogledajte odeljak „Korišćenje tastature sa futrolom za mini“).

Uspostavljanje veze sa uređajem iPad mini

Tastatura sa futrolom za mini se povezuje sa uređajem iPad mini preko Bluetooth veze. Prilikom prvog korišćenja tastature sa futrolom za mini morate da je uparite sa uređajem iPad mini:

1. Uključite tastaturu:

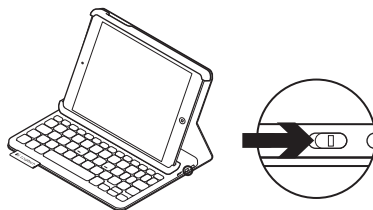

Lampica statusa treperi u plavoj boji što znači da je tastatura vidljiva i spremna za uparivanje sa uređajem iPad mini. Kada prvi put uključite tastaturu ona će biti vidljiva 15 minuta.

Ako statusna lampica postane crvena, napunite bateriju. Dodatne informacije potražite u odeljku „Punjenje baterije tastature“.

2. Na uređaju iPad mini:

- Uverite se da je funkcija Bluetooth uključena na uređaju iPad mini. Izaberite Settings (Podešavanja) > Bluetooth > On (Uključi).
- U meniju Devices (Uređaji) izaberite „Logitech Keyboard Folio Mini“.

3. Ako iPad zatraži PIN, unesite ga koristeći tastaturu sa futrolom (a ne iPad mini tastaturu).

Kada se veza uspešno uspostavi, Bluetooth lampica će neprekidno svetleti neko vreme, a zatim će se isključiti.

Povezivanje sa drugim iPad mini uređajem

1. Uverite se da je tastatura uključena.
2. Uverite se da je funkcija Bluetooth uključena na uređaju iPad mini. Izaberite Settings (Podešavanja) > Bluetooth > On (Uključi).

3. Pritisnite dugme za uspostavljanje Bluetooth veze:

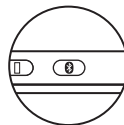
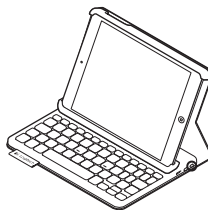

Tastatura je vidljiva 3 minuta.

4. U meniju Devices (Uređaji) na iPad mini uređaju izaberite „Logitech Keyboard Folio Mini“.
5. Ako iPad mini zatraži PIN, unesite ga koristeći tastaturu sa futrolom (a ne iPad mini tastaturu).

Kada se veza uspešno uspostavi, Bluetooth lampica će se uključiti na kratko, a zatim će se isključiti.

Spremanje uređaja iPad mini za putovanje

1. Stavite iPad mini u držač za iPad mini.
2. Zatvorite tastaturu sa futrolom za mini:

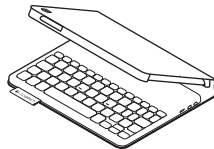

Korišćenje tastature sa futrolom za mini

Dva položaja prikaza

Tastatura sa futrolom za mini omogućava dva položaja prikaza – jedan za kucanje i drugi za pregledanje.

Ako želite da kucate, pomerite držač za iPad mini u položaj za kucanje tako što ćete ga poravnati sa ugrađenim magnetom da biste ga fiksirali. Uključite tastaturu:

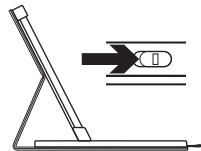

Položaj za kucanje

Ako želite da pregledate, postavite držač za iPad mini u položaj za pregledanje i ne zaboravite da isključite tastaturu kako ne biste trošili bateriju:

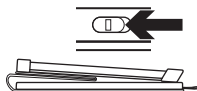

Položaj za pregledanje

Ako ne koristite tastaturu neko vreme dok je u položaju za kucanje, ona automatski prelazi u režim spavanja. Tastatura se budi pritiskom na bilo koji taster.

Indikatori lampice

Statusna lampica

Treperi zeleno	Baterija se puni.
Zelena	Baterija je napunjena (više od 20%).
Crvena	Baterija je pri kraju (manje od 20%). Napunite bateriju.

Bluetooth lampica

Treperi plavo	Brzo: Tastatura je vidljiva i spremna za uparivanje. Sporo: Tastatura pokušava da se ponovo poveže sa iPad mini uređajem.
Svetli plavo	Bluetooth uparivanje ili ponovno povezivanje je uspešno izvršeno.

Funkcijski tasteri

 **Home = početni ekran uređaja iPad mini**

 **Fn + 1 = Zaključavanje ekrana**
Zaključava ili otključava ekran uređaja iPad mini

 **Fn + 2 = Siri**
Koristite glas za slanje poruka, upućivanje poziva, zakazivanje sastanaka i još toga

 **Fn + 3 = Pretraga**
Pokreće funkciju pretrage uređaja iPad mini

 **Fn + 4 = Promena jezika**
Menja jezik tastature

 **Fn + 5 = Virtuelna tastatura**
Prikazuje/sakriva virtuelnu tastaturu

 **Fn + 6 = Projekcija slajdova**

 **Fn + 7 = Prethodna numera**

 **Fn + 8 = Reprodukcija/Pauza**

 **Fn + 9 = Sledeća numera**

 **Fn + 0 = Isključivanje tona**

 **Fn + crtica = Utišavanje**

 **Fn + plus = Pojačavanje**

 **Fn + X = Isecanje**

 **Fn + C = Kopiranje**

 **Fn + V = Lepljenje**

 **Fn + strelica levo = Biranje ulevo**
Označava tekst sa leve strane, reč po reč

 **Fn + strelica desno = Biranje udesno**
Označava tekst sa desne strane, reč po reč

 **Fn + razmaknica = Prebacivanje aplikacija**

Napomena: Da biste koristili funkcijski taster, pritisnite i zadržite taster Fn, a zatim pritisnite jedan od gorenavedenih tastera.

Punjenje baterije tastature

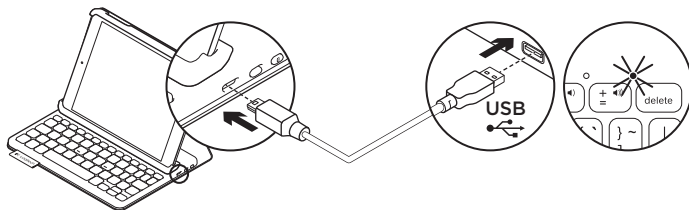

Ako je statusna lampica crvena, to znači da treba da se napuni baterija tastature sa futrolom za mini.

1. Uključite jedan kraj micro-USB kabla u port za punjenje, a drugi kraj u USB port na računaru.

Statusna lampica treperi u zelenoj boji dok se baterija puni.

Napomena: Ukoliko koristite alternativno rešenje za punjenje, imajte na umu da maksimalna ulazna snaga iznosi 5V, 200mA.

2. Punite bateriju dok zelena statusna lampica ne prestane da treperi.

Informacije o bateriji

- U potpunosti napunjena baterija obezbeđuje oko 3 meseca korišćenja ako se tastatura koristi oko 2 sata dnevno.
- Napunite bateriju ako statusna lampica na kratko zasvetli u crvenoj boji kada se uključi tastatura.
- Isključite tastaturu kada je ne koristite da ne biste trošili bateriju.
- Tastatura automatski prelazi u režim spavanja ako se ne koristi određeni vremenski period dok je u položaju za kucanje. Pritisnite bilo koji taster da biste je probudili.

Odlaganje baterije na kraju radnog veka proizvoda

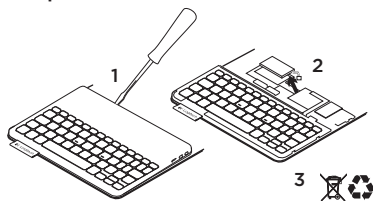

1. Odvojite gornji poklopac tastature pomoću šrafciopera.
2. Isključite bateriju sa napajanja i izvadite je.
3. Odložite proizvod i bateriju u skladu sa lokalnim zakonima.

Posetite centralu za proizvod

Tamo ćete pronaći dodatne informacije i podršku na mreži za svoj proizvod. Odvojite vreme da biste posetili centralu za proizvod i saznali nešto više o svojoj novoj tastaturi sa futrolom za mini. www.logitech.com/support/keyboardfoliomini

Pregledajte članke na mreži da biste pronašli pomoć za podešavanje, savete za korišćenje i informacije o dodatnim funkcijama.

Povežite se sa drugim korisnicima u našim forumima zajednice da biste potražili savet, postavili pitanje i delili rešenja.

Na raspolaganju vam je veliki izbor sadržaja:

- Uputstva
- Rešavanje problema
- Zajednica za podršku
- Dokumentacija na mreži
- Informacije o garanciji
- Rezervni delovi (kada su dostupni)

Rešavanje problema

Tastatura ne radi

- Pritisnite bilo koji taster da biste probudili tastaturu iz režima spavanja.
- Isključite, a zatim uključite tastaturu.
- Napunite internu bateriju.
Dodatne informacije potražite u odeljku „Punjenje baterije tastature“.
- Ponovo uspostavite Bluetooth vezu između tastature i uređaja iPad mini.
- Proverite da li je uključena funkcija Bluetooth u okviru postavki za iPad mini (Settings (Postavke) > Bluetooth > On (Uključeno)).
- U meniju Devices (Uređaji) na iPad mini uređaju izaberite „Logitech Keyboard Folio Mini“. Statusna lampica će svetleti neprekidno u plavoj boji kada se Bluetooth veza uspostavi.

Kakvi su vašu utisci?

Hvala vam što ste kupili naš proizvod. Odvojite malo vremena da nam kažete svoje mišljenje.

www.logitech.com/ithink

Spoznajte izdelek

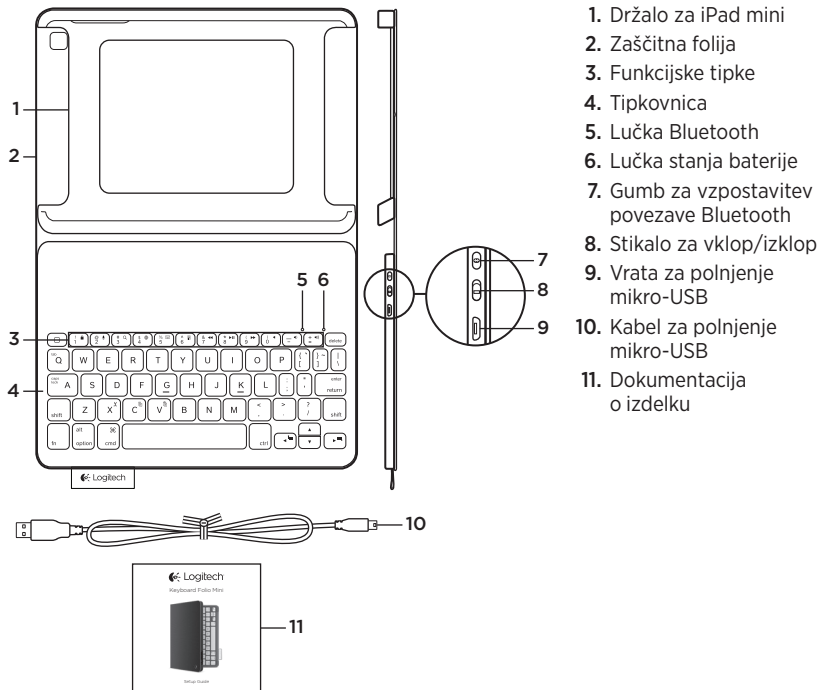

Nastavitev tipkovnice keyboard folio mini

Uvod

1. Odprite tipkovnico keyboard folio mini in vstavite iPad mini v držalo za iPad mini:

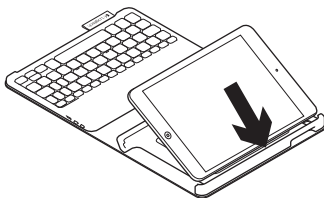

2. Premaknite držalo za iPad mini v položaj za tipkanje (glejte razdelek »Uporaba tipkovnice keyboard folio mini«).

Vzpostavljanje povezave z napravo iPad mini

Tipkovnica keyboard folio mini se poveže z napravo iPad mini prek povezave Bluetooth. Ob prvi uporabi tipkovnice keyboard folio mini morate tipkovnico seznaniti z napravo iPad mini:

1. Vklomite tipkovnico:

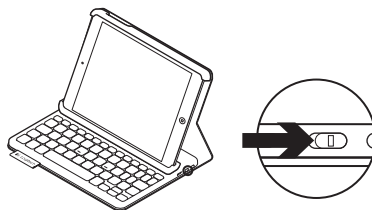

Lučka Bluetooth utripa in s tem nakazuje, da je tipkovnico mogoče odkriti, in da je pripravljena na seznanjanje z napravo iPad mini. Ob prvem vklopu tipkovnice je tipkovnico mogoče odkriti še 15 minut.

Če lučka stanja zasveti rdeče, napolnite akumulator. Več informacij najdete v razdelku »Polnjenje akumulatorja tipkovnice«.

2. Na napravi iPad mini:

- Prepričajte se, da je funkcija Bluetooth v napravi iPad mini vklopljena. Izberite Nastavitve > Bluetooth > Vklopljeno.
- V meniju Devices (Naprave) izberite »Logitech Keyboard Folio Mini«.

3. Če naprava iPad mini zahteva kodo PIN, jo vnesite s tipkovnico folio (ne z napravo iPad mini).

Ob uspešno vzpostavljeni povezavi se lučka Bluetooth za kratek čas vklopi in nato izklopi.

Povezovanje z drugo napravo iPad mini

1. Prepričajte se, da je tipkovnica vklopljena.
2. Prepričajte se, da je funkcija Bluetooth v napravi iPad mini vklopljena. Izberite Nastavitve > Bluetooth > Vklopljeno.

3. Pritisnite gumb za vzpostavitev povezave Bluetooth:

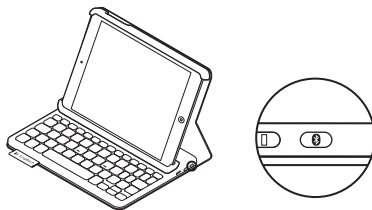

Tipkovnico je mogoče odkriti 3 minute.

4. V meniju Devices (Naprave) v napravi iPad mini izberite »Logitech Keyboard Folio Mini«.
5. Če naprava iPad mini zahteva kodo PIN, jo vnesite s tipkovnico folio (ne z napravo iPad mini).

Ob uspešno vzpostavljeni povezavi se lučka Bluetooth za kratek čas vklopi in nato izklopi.

Shranjevanje naprave iPad mini med potovanjem

1. Vstavite iPad mini v držalo za iPad mini.
2. Zaprite tipkovnico keyboard folio mini:

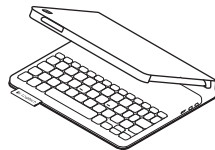

Uporaba tipkovnice keyboard folio mini

Dva položaja za ogled

Tipkovnica keyboard folio mini ponuja dva položaja za ogled – enega za tipkanje in drugega za brskanje.

Za tipkanje premaknite držalo naprave iPad mini v položaj za tipkanje in ga poravnajte z vgrajenim magnetom, da ga pritrdite. Vklopite tipkovnico:

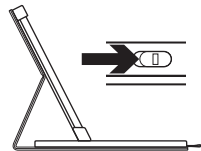

Položaj za tipkanje

Za brskanje postavite držalo naprave iPad mini v položaj za brskanje in pri tem izklopite tipkovnico, da prihranite napajanje:

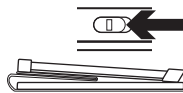

Položaj za brskanje

Če tipkovnice nekaj časa ne uporabljate v položaju za tipkanje, samodejno preklopi v način spanja. Če pritisnete katero koli tipko, prekinete način spanja.

Svetlobni indikatorji











Lučka stanja









Utripa zeleno	Akumulator se polni
Zelena	Akumulator je napolnjen (več kot 20 %).
Rdeča	Akumulator je skoraj prazen (manj kot 20 %). Znova napolnite akumulator.

Lučka Bluetooth

Utripa modro	Hitro: Tipkovnica je v načinu za odkrivanje in je pripravljena na seznanjanje. Počasi: Tipkovnica poskuša znova vzpostaviti povezavo z napravo iPad mini.
Sveti modro	Seznanjanje Bluetooth ali ponovna vzpostavitev povezave je uspela.

Funkcijske tipke

-  **Domov = začetni zaslon naprave iPad mini**
-  **Fn + 1 = Zaklepanje zaslona**
Zaklene ali odklene zaslon naprave iPad mini
-  **Fn + 2 = Siri**
S svojim glasom pošiljajte sporočila, opravljajte klice, načrtujte sestanke in še več
-  **Fn + 3 = Iskanje**
Zažene funkcijo iskanja v napravi iPad mini
-  **Fn + 4 = Preklapljanje med jeziki**
Spremeni jezik tipkovnice
-  **Fn + 5 = Navidezna tipkovnica**
Prikaže/skrije navidezno tipkovnico
-  **Fn + 6 = Diaprojkcija**
-  **Fn + 7 = Prejšnja skladba**
-  **Fn + 8 = Predvajanje/začasna zaustavitev**
-  **Fn + 9 = Naslednja skladba**

-  **Fn + 0 = Utišaj zvok**
-  **Fn + pomišljaj = Znižanje glasnosti**
-  **Fn + plus = Povečanje glasnosti**
-  **Fn + X = Izreži**
-  **Fn + C = Kopiraj**
-  **Fn + V = Prilepi**
-  **Fn + leva smerna tipka = Izberi levo**
Izbere besedilo na levi, besedo za besedo
-  **Fn + desna smerna tipka = Izberi desno**
Izbere besedilo na desni, besedo za besedo
-  **Fn + preslednica = preklop med aplikacijami**

Opomba Če želite izbrati funkcijsko tipko, pritisnite in zadržite tipko Fn in nato pritisnite zgoraj navedeno tipko.

Polnjenje akumulatorja tipkovnice

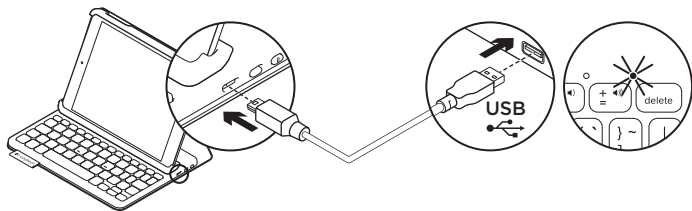

Če lučka stanja sveti rdeče, morate napolniti akumulator tipkovnice keyboard folio mini.

1. En konec kabla mikro-USB vključite v vrata za polnjenje, drug konec pa v vrata USB na računalniku.

Med polnjenjem akumulatorja lučka stanja utripa zeleno.

Opomba: Če uporabljate drug način polnjenja, pomnite, da je največja vhodna moč 5 V, 200 mA.

2. Polnite akumulator, dokler lučka stanja ne zasveti zeleno.

Informacije o akumulatorju

- Popolnoma napolnjen akumulator zagotavlja okoli tri mesece uporabe, če tipkovnico uporabljate približno dve uri na dan.
- Akumulator napolnite, če lučka stanja po vklopu tipkovnice na kratko zasveti rdeče.
- Kadar tipkovnice ne uporabljate, jo izklopite, da prihranite energijo.
- Če tipkovnice nekaj časa ne uporabljate v položaju za tipkanje, samodejno preklopi v način spanja. Za izhod iz stanja spanja pritisnite katero koli tipko.

Odstranjevanje akumulatorjev ob koncu življenjske dobe

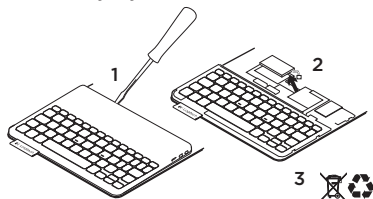

1. Odprite pokrov tipkovnice z izvijačem.
2. Prekinite povezavo akumulatorja z matično ploščo in odstranite akumulator.
3. Izdelek in akumulator zavržite v skladu s krajevnimi predpisi.

Obiščite Središče za izdelke

V spletu so na voljo dodatne informacije in pomoč za vaš izdelek. Vzemite si trenutek za obisk stani Središče za izdelke in se podrobneje seznanite s svojo novo tipkovnico keyboard folio mini.

www.logitech.com/support/keyboardfoliomini

V spletnih člankih lahko najdete pomoč za nastavitve, nasvete za uporabo in informacije o dodatnih funkcijah.

Če potrebujete nasvet, imate vprašanja ali želite deliti svoje rešitve z drugimi, se povežite s skupnostjo uporabnikov na našem forumu.

Iščite po široki paleti vsebine, ki vključuje:

- Vadnice
- Odpravljanje težav
- Podpora skupnosti
- Spletna dokumentacija
- Podrobnosti o garanciji
- Rezervni deli (če so na voljo)

Odpravljanje težav

Tipkovnica ne dela

- Pritisnite katero koli tipko, da prekinete stanje spanja tipkovnice.
- Tipkovnico izklopite in jo nato znova vklopite.
- Znova napolnite notranji akumulator. Več informacij najdete v razdelku »Polnjenje akumulatorja tipkovnice«.
- Znova vzpostavite povezavo Bluetooth med tipkovnico in napravo iPad mini.
- Potrdite, da je funkcija Bluetooth vklopljena v nastavitvah naprave iPad mini (Settings (Nastavitve) > Bluetooth > On (Vklopljeno)).
- V meniju Devices (Naprave) v napravi iPad mini izberite »Logitech Keyboard Folio Mini«. Po vzpostavitvi povezave Bluetooth lučka stanja zasveti modro.

Kakšno je vaše mnenje?

Zahvaljujemo se vam za nakup izdelka. Vzemite si nekaj časa, da nam poveste svoje mnenje.

www.logitech.com/ithink

Popis produktu

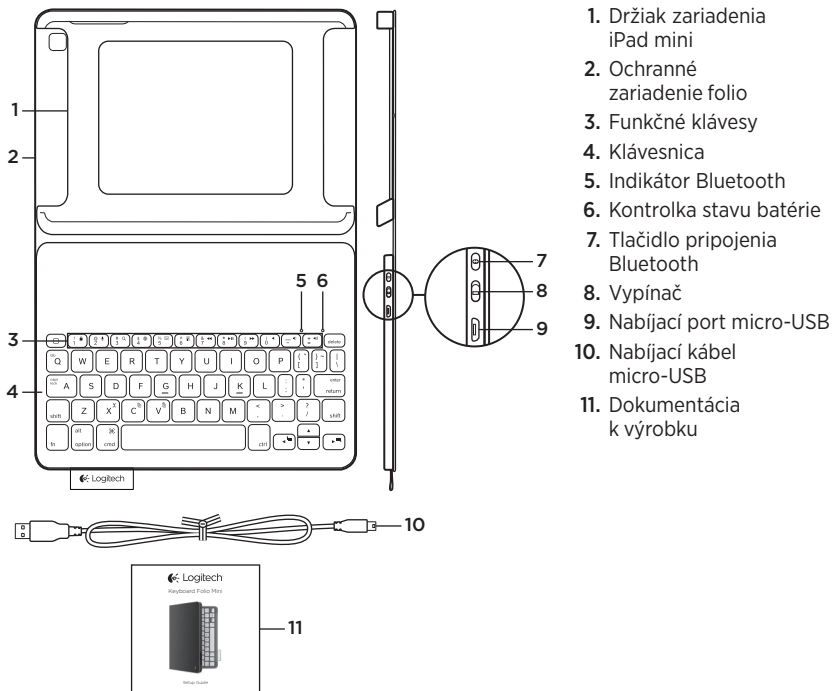

Nastavenie zariadenia Keyboard Folio Mini

Začínáme

1. Otvorte zariadenie Keyboard Folio Mini a vložte iPad mini do držiaka:

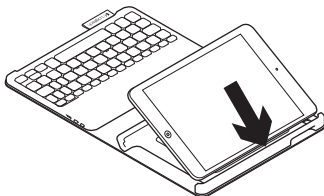

2. Presuňte držiak iPadu mini do pozície na písanie (pozrite časť „Používanie zariadenia Keyboard Folio Mini“).

Nadviazanie spojenia s iPadom mini

Zariadenie Keyboard Folio Mini sa spojí s iPadom mini prostredníctvom pripojenia Bluetooth. Pri prvom použití musíte zariadenie Keyboard Folio Mini spárovať s iPadom mini:

1. Zapnite klávesnicu:

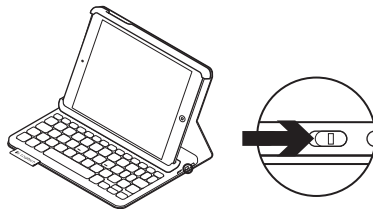

Indikátor Bluetooth blikne na znamenie, že klávesnica je zistiteľná a pripravená na spárovanie s iPadom mini. Pri prvom zapnutí bude klávesnica zistiteľná 15 minút.

Ak sa indikátor stavu rozsvieti na červeno, nabite batériu. Ďalšie informácie nájdete v časti „Nabíjanie batérie“.

2. Na iPade mini:

- Skontrolujte, či je funkcia Bluetooth vášho zariadenia iPad mini zapnutá. Vyberte Nastavenia > Bluetooth > Zapnuté.
- Z ponuky Zariadenia vyberte „Logitech Keyboard Folio mini“.

3. Ak iPad mini požaduje kód PIN, zadajte ho pomocou zariadenia keyboard folio (a nie pomocou iPadu mini).

Po úspešnom prepojení sa indikátor Bluetooth krátko rozsvieti, a potom zhasne.

Pripojenie k inému iPadu mini

1. Uistite sa, že je klávesnica zapnutá.
2. Skontrolujte, či je funkcia Bluetooth vášho zariadenia iPad mini zapnutá. Vyberte Nastavenia > Bluetooth > Zapnuté.

3. Stlačte tlačidlo na pripojenie Bluetooth:

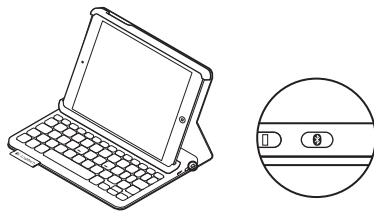

Klávesnica bude zistiteľná počas 3 minút.

4. V ponuke Zariadenia iPadu mini vyberte „Logitech Keyboard Folio mini“.
5. Ak iPad mini požaduje kód PIN, zadajte ho pomocou zariadenia keyboard folio (a nie pomocou iPadu mini).

Po úspešnom prepojení sa indikátor Bluetooth krátko rozsvieti, a potom zhasne.

Oloženie zariadenia iPad mini pri cestovaní

1. Vložte iPad mini do držíaka.
2. Zavrite zariadenie Keyboard Folio Mini:

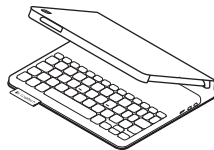

Používanie zariadenia Keyboard Folio Mini

Polohovanie do dvoch pozícií

Zariadenie Keyboard Folio Mini je možné polohovať do dvoch pozícií - pozíciu na písanie a pozíciu na surfovanie.

Na písanie presuňte držíak iPadu mini do pozície na písanie tak, že ho zaistíte zarovnaním s integrovaným magnetom. Zapnite klávesnicu:

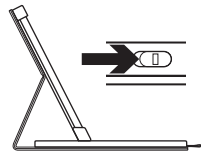

Poloha na písanie

Na surfovanie umiestnite držíak iPadu mini do surfovacej pozície (nezabudnite vypnúť klávesnicu s cieľom úspory energie):

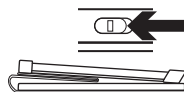

Pozícia na surfovanie

Ak v pozícii na písanie prestanete klávesnicu chvíľu používať, automaticky sa prepne do režimu spánku. Stlačením ľubovoľného tlačidla režim spánku prerušíte.

Indikátory











Indikátor stavu









Bliká nazeleno	Batéria sa nabíja.
Svieti zeleno	Batéria je nabitá (viac než 20%).
Svieti červeno	Batéria je takmer vybitá (menej než 20%). Nabite batériu.

Indikátor Bluetooth

Bliká namodro	Rýchlo: Klávesnica je v režime vyhľadávania, pripravená na spárovanie. Pomaly: Klávesnica sa pokúša znovu pripojiť k iPadu mini.
Svieti namodro	Spárovanie cez Bluetooth alebo opakované pripojenie prebehlo úspešne.

Funkčné klávesy

-  **Home = Domovská obrazovka iPadu mini**
-  **Fn + 1 = Zamknúť obrazovku**
Zamkne alebo odomkne obrazovku zariadenia iPad mini
-  **Fn + 2 = Siri**
Umožňuje používať váš hlas na odosielanie správ, plánovanie schôdzok, vytáčanie hovorov a veľa ďalšieho
-  **Fn + 3 = Hľadať**
Spustí funkciu hľadanie zariadenia iPad mini
-  **Fn + 4 = Prepnúť jazyk**
Prepne jazyk klávesnice
-  **Fn + 5 = Virtuálna klávesnica**
Zobrazí/skryje virtuálnu klávesnicu
-  **Fn + 6 = Prezentácia**
-  **Fn + 7 = Predchádzajúca skladba**
-  **Fn + 8 = Prehrať/Pozastaviť**
-  **Fn + 9 = Ďalšia skladba**

-  **Fn + 0 = Stlmiť**
-  **Fn + pomlčka = Znížiť hlasitosť**
-  **Fn + plus = Zvýšiť hlasitosť**
-  **Fn + X = Vystrihnúť**
-  **Fn + C = Kopírovať**
-  **Fn + V = Prilepiť**
-  **Fn + Kurzor vľavo = Vybrať vľavo**
Vyberie text naľavo, jedno slovo po druhom
-  **Fn + Kurzor vpravo = Vybrať vpravo**
Vyberie text napravo, jedno slovo po druhom
-  **Fn + medzerník = Prepínanie aplikácií**

Poznámka: Ak chcete aktivovať funkčný kláves, stlačte a podržte kláves Fn, a potom stlačte niektorý z klávesov uvedených vyššie.

Nabíjanie batérie

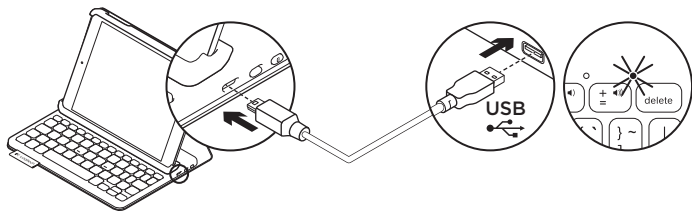

Ak sa indikátor stavu rozsvieti na červeno, je potrebné dobiť batériu zariadenia Keyboard Folio Mini.

1. Jeden koniec kábla micro-USB zapojte do nabíjacieho portu a druhý koniec do portu USB v počítači.

Počas nabíjania bliká indikátor stavu na zeleno.

Poznámka: Ak použijete alternatívne riešenie nabíjania, majte na pamäti, že maximálny príkon je 5 V, 200mA.

2. Dobite batériu - indikátor stavu sa rozsvieti na zeleno.

Informácie týkajúce sa batérií

- Plne nabitá batéria poskytuje energiu na cca tri mesiace, ak používate klávesnicu asi dve hodiny denne.
- Ak sa po zapnutí klávesnice indikátor stavu krátko rozsvieti na červeno, dobite batériu.
- Ak klávesnicu nepoužívate, vypnite ju aby ste ušetrili energiu v batérii.
- Ak v pozícii na písanie prestanete klávesnicu chvíľu používať, automaticky sa prepne do režimu spánku. Stlačením ľubovoľného tlačidla režim spánku prerušíte.

Likvidácia batérie na konci životnosti produktu

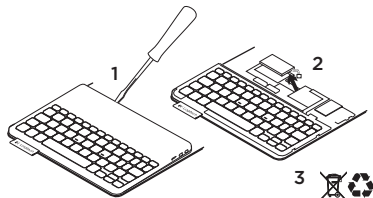

1. Odnímte vrchný kryt klávesnice pomocou skrutkovača.
2. Odpojte batériu od obvodovej dosky a vyberte ju.
3. Produkt a batériu zlikvidujte v súlade s miestnymi predpismi.

Navštívte produktovú centrálu

Nájdete tu viac informácií a podporu on-line pre váš produkt. Urobte si chvíľu a navštívte produktovú centrálu, kde sa dozviete ďalšie informácie o vašom novom zariadení Keyboard Folio mini. www.logitech.com/support/keyboardfoliomini

Prečítajte si články online, v ktorých nájdete pomoc k inštalácii, tipy na používanie a informácie o ďalších funkciách.

Spojte sa s ostatnými používateľmi na našich komunitných fórach, od ktorých môžete získať rady, kľásť im otázky a zdieľať riešenia problémov.

K dispozícii je široký výber obsahu, okrem iného:

- Výukové programy
- Riešenie problémov
- Komunitná podpora
- Dokumentácia online
- Informácie o záruke
- Náhradné diely (ak sú dostupné)

Riešenie problémov

Klávesnica nefunguje.

- Stlačením ľubovoľného tlačidla prerušte režim spánku klávesnice.
- Klávesnicu vypnite, a potom znovu zapnite.
- Nabite vnútornú batériu.
Ďalšie informácie nájdete v časti „Nabíjanie batérie“.
- Obnovte prepojenie Bluetooth medzi klávesnicou a iPadom mini.
- Skontrolujte, či je funkcia Bluetooth zapnutá v nastavení zariadenia iPad mini (Nastavenia > Bluetooth > Zapnuté).
- V ponuke Zariadenia iPadu vyberte „Logitech Keyboard Folio mini“.
Po nadviazaní pripojenia Bluetooth sa indikátor stavu rozsvieti na modro.

Aký je váš názor?

Ďakujeme vám za kúpu nášho produktu. Urobte si chvíľu čas a povedzte nám svoj názor naň.

www.logitech.com/ithink

Familiarizați-vă cu produsul

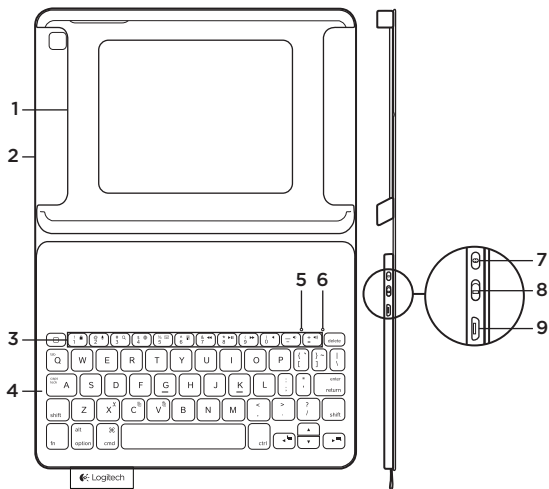

1. Suport iPad mini
2. Capac folio de protecție
3. Taste funcționale
4. Tastatură
5. Indicator luminos Bluetooth
6. Indicator luminos pentru starea bateriei
7. Buton de conectare Bluetooth
8. Comutator Pornit/Oprit
9. Port de încărcare micro-USB
10. Cablu de încărcare micro-USB
11. Documentație produs



Instalarea capacul folio mini al tastaturii

Noțiuni de bază

1. Deschideți capacul folio mini al tastaturii și introduceți iPad în suportul iPad mini:

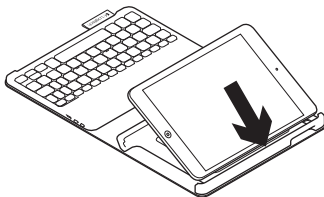

2. Deplasați suportul iPad mini în poziția de tastare (consultați „Utilizarea capacului folio mini al tastaturii”).

Stabilirea conexiunii cu iPad mini

Capacul folio mini al tastaturii se conectează la iPad mini prin Bluetooth. Când utilizați capacul folio mini al tastaturii pentru prima dată, trebuie să îl asociați cu iPad mini:

1. Porniți tastatura:

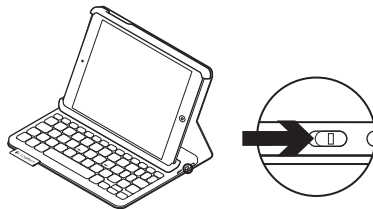

Indicatorul luminos Bluetooth se aprinde intermitent pentru a indica faptul că tastatura poate fi descoperită și că este pregătită pentru asocierea cu iPad mini. Când porniți tastatura pentru prima dată, aceasta poate fi descoperită timp de 15 minute.

Dacă indicatorul luminos de stare devine roșu, încărcați bateria. Pentru mai multe informații, consultați „Încărcarea bateriei tastaturii”.

2. Pe iPad mini:

- Asigurați-vă că funcția Bluetooth a dispozitivului iPad mini este activată. Selectați Settings (Setări) > Bluetooth > Pornit.
- Din meniul Devices (Dispozitive), selectați „Logitech Keyboard Folio Mini”.

3. Dacă dispozitivul iPad mini solicită un PIN, introduceți-l utilizând tastatura folio (nu cea de pe iPad mini).

După realizarea conexiunii, indicatorul luminos Bluetooth se aprinde pentru o scurtă perioadă de timp, apoi se stinge.

Conectarea la un alt dispozitiv iPad mini

1. Asigurați-vă că tastatura este pornită.
2. Asigurați-vă că funcția Bluetooth a dispozitivului iPad mini este activată. Selectați Settings (Setări) > Bluetooth > Pornit.

3. Apăsați pe butonul de conectare Bluetooth:

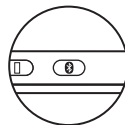
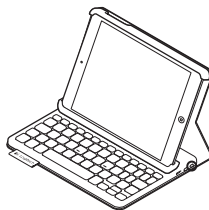

Tastatura este vizibilă pentru 3 minute.

4. Din meniul Devices (Dispozitive) al dispozitivului iPad mini, selectați „Logitech Keyboard Folio Mini”.
5. Dacă dispozitivul iPad mini solicită un PIN, introduceți-l utilizând tastatura folio (nu cea de pe iPad mini).
După realizarea conexiunii, indicatorul luminos Bluetooth se aprinde pentru o scurtă perioadă de timp, apoi se stinge.

Depozitarea dispozitivului iPad mini pentru transport

1. Introduceți dispozitivul iPad mini în suportul iPad mini.
2. Închideți capacul folio mini al tastaturii.

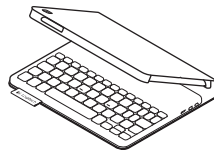

Utilizarea capacului folio mini al tastaturii

Două poziții de vizualizare

Capacul folio mini al tastaturii oferă două poziții de vizualizare: una pentru tastare, iar cealaltă pentru răsfoire.

Pentru a tasta, deplasați suportul iPad mini în poziția de tastare, aliniindu-l cu magnetul încorporat pentru a-l fixa. Porniți tastatura:

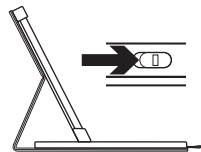

Poziție de tastare

Pentru a răsfoi, plasați suportul iPad mini în poziția de răsfoire. Nu uitați să opriți tastatura pentru a conserva bateria:

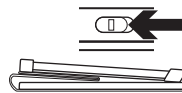

Poziție de răsfoire

În poziția de tastare, dacă nu utilizați tastatura o perioadă de timp, aceasta intră automat în modul repaus. Se reactivează prin apăsarea oricărei taste.

Indicatoarele luminoase











Indicator luminos de stare









Verde intermitent	Bateria se încarcă.
Verde	Bateria este încărcată (mai mult de 20%).
Roșu	Nivelul de încărcare a bateriei este redus (mai puțin de 20%). Reîncărcați bateria.

Indicator luminos Bluetooth

Albastru intermitent	Rapid: Tastatura este în modul descoperire, pregătită pentru asociere. Lent: Tastatura încearcă să se reconecteze la dispozitivul iPad mini.
Albastru constant	Asocierea sau reconectarea Bluetooth s-a efectuat cu succes.

Taste funcționale

-  **Ecraan inițial = ecranul inițial al dispozitivului iPad mini**
-  **Fn + 1 = Ecran de blocare**
Blochează sau deblochează ecranul iPad mini
-  **Fn + 2 = Siri**
Utilizați vocea pentru a trimite mesaje, pentru a efectua apeluri, pentru a programa întâlniri și mai multe
-  **Fn + 3 = Căutare**
Lansează funcția de căutare a iPad mini
-  **Fn + 4 = Comutare limbă**
Comută limba tastaturii
-  **Fn + 5 = Tastatură virtuală**
Afișează/ascunde tastatura virtuală
-  **Fn + 6 = Expunere diapozitive**
-  **Fn + 7 = Piesa anterioară**
-  **Fn + 8 = Redare/Pauză**
-  **Fn + 9 = Piesa următoare**

-  **Fn + 0 = Anulare volum**
-  **Fn + Cratimă = Scădere volum**
-  **Fn + Plus = Creștere volum**
-  **Fn + X = Tăiere**
-  **Fn + C = Copiere**
-  **Fn + V = Lipire**
-  **Fn + Cursor stânga = Selecție stânga**
Selectează textul la stânga, cuvânt cu cuvânt
-  **Fn + Cursor dreapta = Selecție dreapta**
Selectează textul la dreapta, cuvânt cu cuvânt
-  **Fn + Bara de spațiu = Comutare aplicații**

Notă: Pentru a selecta o tastă funcțională, apăsați lung tasta Fn, apoi apăsați tasta indicată mai sus.

Încărcarea bateriei tastaturii

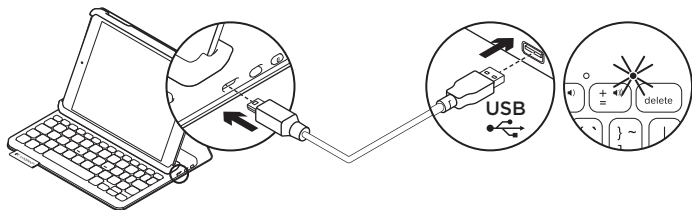

Dacă indicatorul luminos de stare este roșu, bateria capacului folio mini al tastaturii trebuie încărcată.

1. Cuplați un capăt al cablului micro-USB în portul de încărcare, iar celălalt capăt într-un port USB al computerului.

În timpul încărcării bateriei, indicatorul luminos de stare se aprinde intermitent în verde.

Notă: Rețineți că puterea maximă de intrare este 5 V, 200 mA dacă utilizați o soluție alternativă de încărcare.

2. Încărcați bateria până când indicatorul luminos de stare devine verde constant.

Informații despre baterie

- O baterie complet încărcată oferă aproximativ trei luni de utilizare când tastatura este folosită aproximativ două ore pe zi.
- Încărcați bateria dacă indicatorul luminos de stare se aprinde scurt în roșu după pornirea tastaturii.
- Când nu utilizați tastatura, opriți-o pentru a economisi energia bateriei.
- În poziția de tastare, dacă tastatura nu este utilizată o perioadă de timp, aceasta trece automat în modul repaus. Apăsăți orice tastă pentru a o reactiva.

Aruncarea bateriilor la sfârșitul duratei de viață a produsului

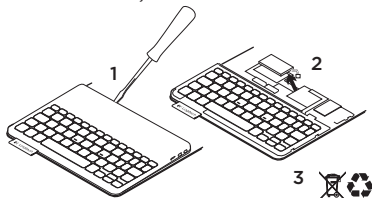

1. Deschideți capacul superior cu o șurubelniță.
2. Detașați și scoateți bateria de pe placa de circuite.
3. Aruncați produsul și bateria în conformitate cu legislația locală.

Vizitarea Centrului pentru produse

Pentru produsul dvs. există mai multe informații și asistență online. Acordați un moment vizitării Centrului pentru produse pentru a afla mai multe despre noul capac folio mini al tastaturii.

www.logitech.com/support/keyboardfoliomini

Răsfoiți articolele online pentru ajutor privind configurarea, sfaturi de utilizare și informații despre funcțiile suplimentare.

Conectați-vă cu alți utilizatori din Forumurile comunității noastre pentru a obține îndrumare, pentru a pune întrebări și pentru a împărtăși soluții.

Găsiți o gamă largă de conținut, inclusiv:

- Tutoriale
- Depanare
- Asistență din partea comunității
- Documentație online
- Informații despre garanție
- Piese de schimb (unde sunt disponibile)

Depanare

Tastatura nu funcționează

- Apăsăți orice tastă pentru a scoate tastatura din modul repaus.
- Opriti și reporniți tastatura.
- Reîncărcați bateria internă. Pentru mai multe informații, consultați „Încărcarea bateriei tastaturii”.
- Restabiliți conexiunea Bluetooth între tastatură și iPad mini.
- Asigurați-vă că funcția Bluetooth este activată în setările iPad mini (Settings (Setări) > Bluetooth > Pornit).
- Din meniul Devices (Dispozitive) al dispozitivului iPad mini, alegeți „Logitech Keyboard Folio Mini”. După stabilirea conexiunii Bluetooth, indicatorul luminos de stare se aprinde în albastru constant.

Ce părere aveți?

Vă mulțumim că ați achiziționat produsul nostru. Acordați-ne un minut pentru a ne spune părerea dvs.

www.logitech.com/ithink

Запознайте се със своя продукт

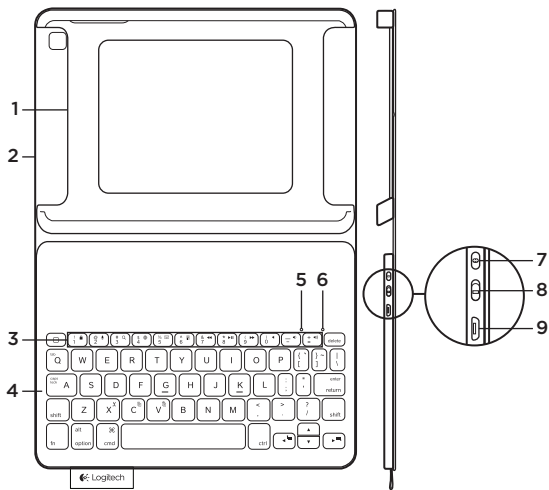

1. Поставка за iPad mini
2. Защитно фолио
3. Функционални клавиши
4. Клавиатура
5. Светлинен индикатор за състоянието на Bluetooth
6. Лампичка за състоянието на батерията
7. Бутон за свързване чрез Bluetooth
8. Превключвател Вкл./Изкл.
9. Микро-USB порт за зареждане
10. Микро USB кабел за зареждане
11. Документация на продукта

Настройка на клавиатурата Folio mini

Начало

1. Отворете клавиатурата Folio mini и поставете своя iPad mini в поставката за iPad mini:

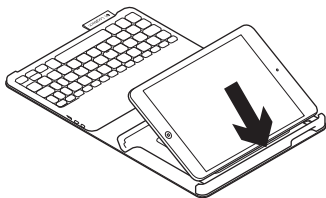

2. Преместете поставката за iPad mini в положение за писане (вижте "Използване на клавиатурата Folio mini").

Установяване на връзка с iPad mini

Клавиатурата Folio mini се свързва с вашия iPad mini чрез Bluetooth връзка. При първото ви използване на клавиатурата Folio mini трябва да я свържете със своя iPad mini:

1. Включете клавиатурата:

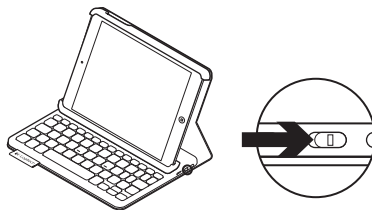

Лампичката на състоянието на Bluetooth мига в синьо, за да покаже, че клавиатурата е разпознаваема и готова за свързване с вашия iPad mini. При първото включване на клавиатурата, тя остава разпознаваема в продължение на 15 секунди.

Ако лампичката на състоянието стане червена, презаредете батерията. За допълнителна информация погледнете раздела "Зареждане на батерията на клавиатурата".

2. В iPad mini:

- Bluetooth функцията на вашия iPad mini трябва непременно да е включена. Изберете Настройки > Bluetooth > Вкл.
- Изберете “Logitech клавиатура Folio Mini” от меню Устройства.

3. Ако вашият iPad mini изисква ПИН код, въведете кода от Folio клавиатурата (а не от самия iPad mini).

След като връзката се осъществи, лампичката на състоянието на Bluetooth ще се включи за кратко, след което ще се изключи.

Свързване с друг iPad mini

1. Проверете дали клавиатурата е включена.
2. Bluetooth функцията на вашия iPad mini трябва непременно да е включена. Изберете Настройки > Bluetooth > Вкл.

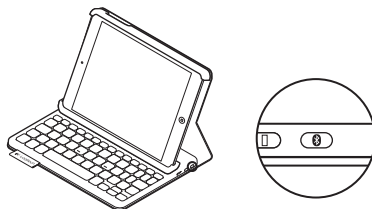
3. Натиснете Bluetooth бутона за свързване:

Bluetooth клавиатурата е откриваема в продължение на 3 минути.

4. Изберете “Logitech клавиатура Folio Mini” от менюто Устройства във вашия iPad mini.**5. Ако вашият iPad mini изисква ПИН код, въведете кода от Folio клавиатурата (а не от самия iPad mini).**

След като връзката се осъществи, лампичката на състоянието на Bluetooth ще се включи за кратко, след което ще се изключи.

Подготовка на iPad mini за път

1. Поставете своя iPad mini в поставката за iPad mini.
2. Затворете клавиатурата Folio mini:

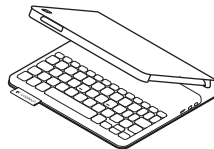

Използване на клавиатурата Folio mini

Две положения за гледане

Клавиатурата Folio mini предоставя две положения за гледане - едното е за писане, а другото - за преглед на съдържание.

За да пишете, преместете поставката за iPad mini в положение за писане, като я изравните с вградения магнит и застопорите. Включете клавиатурата:

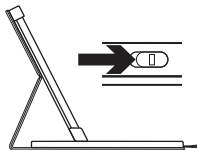

Положение за писане

За да прегледате съдържание, преместете поставката за iPad mini в положение за преглед, като не забравяте да изключите клавиатурата, за да спестите енергията ѝ:

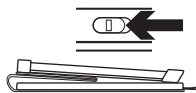

Положение за преглед на съдържание

Ако не използвате клавиатурата известно време, докато сте в положение за писане, тя автоматично ще премине в режим на покой. Натискането на произволен клавиш ще я активира отново.

Лампички на състоянието









Светлинен индикатор за състоянието на











Мигащо зелено	Батерията се зарежда.
Зелено	Батерията е заредена (над 20%).
Червено	Батерията е слаба (под 20%). Презаредете батерията.

Светлинен индикатор за състоянието на Bluetooth

Мигащо синьо	Интензивно: Клавиатурата е в режим на търсене, готова за свързване. Бавно: Клавиатурата опитва да се свърже отново с вашето устройство iPad mini.
Изпълнено докрай синьо	Сдвояването или повторното Bluetooth свързване е успешно.

Функционални клавиши

-  **Начало = Начален екран на iPad mini**
-  **Fn + 1 = Екран за заключване**
Заклучва или отключва екрана на iPad mini
-  **Fn + 2 = Siri**
Използвайте гласа си, за да изпращате съобщения, да осъществявате повиквания, да организирате срещи и много други
-  **Fn + 3 = Търсене**
Стартира функцията за търсене чрез iPad mini
-  **Fn + 4 = Смяна на език**
Сменяте езика на клавиатурата
-  **Fn + 5 = Виртуална клавиатура**
Показване/скриване на виртуалната клавиатура
-  **Fn + 6 = Слайдшоу**
-  **Fn + 7 = Предишна песен**
-  **Fn + 8 = Изпълнение/пауза**

-  **Fn + 9 = Предишна песен**
-  **Fn + 0 = Изключване на звука**
-  **Fn + тире = Намаляване силата на звука**
-  **Fn + плюс = Увеличаване силата на звука**
-  **Fn + X = Изрязване**
-  **Fn + C = Копиране**
-  **Fn + V = Поставяне**
-  **Fn + Ляв курсор = Избирате ляво**
Избирате текста вляво, дума по дума
-  **Fn + Десен курсор = Избирате ясно**
Избирате текста вдясно, дума по дума
-  **Fn + Интервал = Превключване между приложения**

Забележка: За да изберете функционален клавиш, натиснете и задръжте клавиша Fn и след това натиснете представения по-горе клавиш.

Зареждане на батерията на клавиатурата

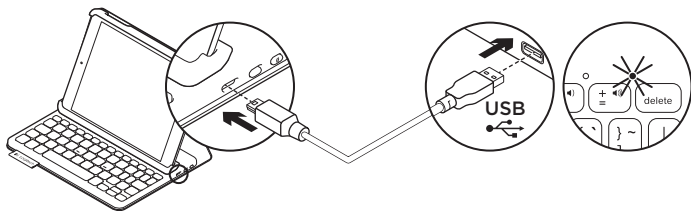

Ако лампичката на състоянието е червена, клавиатурата Folio mini се нуждае от презареждане.

1. Включете единия край на микро-USB кабела в порта за зареждане, а другият край включете в USB порт на компютъра.

Лампичката на състоянието мига в зелено, докато батерията се зарежда.

Забележка: Имайте предвид, че максималната входяща мощност е 5 V, 200mA, ако използвате алтернативен способ за зареждане.

2. Зареждайте батерията, докато лампичката на състоянието стане изцяло зелена.

Информация за батерията

- Напълно заредената батерия осигурява около три месеца употреба, при условие че клавиатурата се използва около два часа дневно.
- Ако светлинният индикатор светне за малко в червено след включване на клавиатурата, заредете батериите.
- Когато не използвате клавиатурата, я изключвайте, за да пестите енергията на батерията.
- Ако не използвате клавиатурата известно време в положение за писане, тя ще премине автоматично в режим на покой. За да я активирате отново, натиснете произволен клавиш.

Изхвърляне на батерията след нейното изразходване

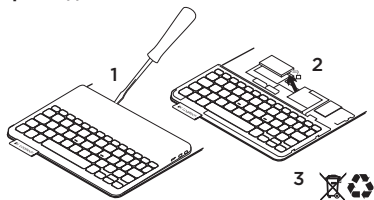

1. Извадете капака на клавиатурата с помощта на отвертка.
2. Освободете батерията от захранващото гнездо и я извадете.
3. Изхвърлете продукта и батериите му в съответствие с местните разпоредби.

Посетете продуктивния отдел

За вашия продукт се предлага допълнителна информация и поддръжка онлайн. Отделете време, за да посетите продуктивния отдел, където ще научите повече за своята нова клавиатура Folio mini.

www.logitech.com/support/keyboardfoliomini

Прегледайте статиите онлайн, предоставящи съдействие с настройката, съвети относно употребата и информация за допълнителни функции.

Свържете се с други потребители в нашите публични форуми, за да получите съвет, да зададете въпросите си и да споделяте решения.

Там ще откриете разнообразно съдържание, например:

- Ръководства
- Отстраняване на неизправности
- Общност, занимаваща се с въпроси на поддръжката
- Онлайн документация
- Гаранционна информация
- Резервни части (когато има такива)

Отстраняване на неизправности

Клавиатурата не работи

- За да активирате клавиатурата от режим на покой, натиснете произволен клавиш.
- Изключете клавиатурата и след това я включете.
- Презаредете вътрешната батерия. За допълнителна информация погледнете раздела “Зареждане на батерията на клавиатурата”.
- Възобновете Bluetooth връзката между клавиатурата и своя iPad mini.
- В настройките на вашия iPad mini проверете дали Bluetooth е включен (Настройки > Bluetooth > Включен).
- Изберете “Logitech клавиатура Folio mini” от менюто с устройствата в iPad mini. След като се осъществи Bluetooth връзката, лампичката на състоянието ще се изпълни докрай в синьо.

Какво мислите?

Благодарим ви, че закупихте нашия продукт. Отделете няколко минути, за да споделите с нас своето мнение.

www.logitech.com/ithink

Ознайомлення із продуктом

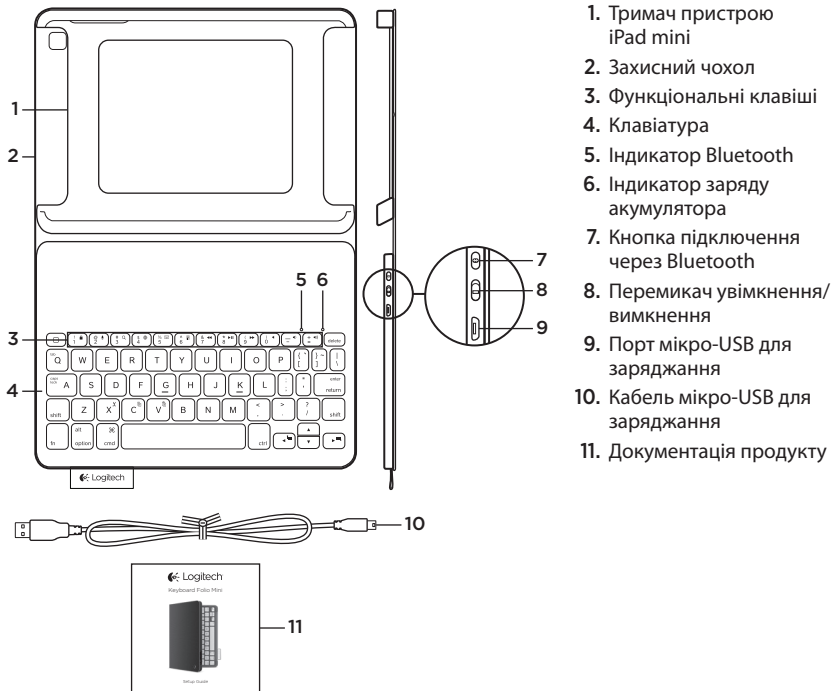

1. Тримач пристрою iPad mini
2. Захисний чохол
3. Функціональні клавіші
4. Клавіатура
5. Індикатор Bluetooth
6. Індикатор заряду акумулятора
7. Кнопка підключення через Bluetooth
8. Перемикач увімкнення/вимкнення
9. Порт мікро-USB для заряджання
10. Кабель мікро-USB для заряджання
11. Документація продукту

Налаштування чохла-клавіатури (міні)

Початок роботи

1. Відкрийте чохол-клавіатуру (міні) та вставте пристрій iPad mini у тримач iPad mini.

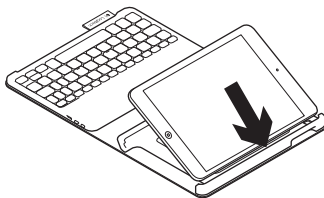

2. Перемістіть тримач пристрою iPad mini в положення для введення символів (див. «Використання чохла-клавіатури»).

Встановлення підключення до пристрою iPad mini

Чохол-клавіатура (міні) під'єднається до пристрою iPad mini через підключення Bluetooth. Під час першого використання чохла-клавіатури (міні) необхідно встановити його підключення до пристрою iPad mini.

1. Увімкнення клавіатури.

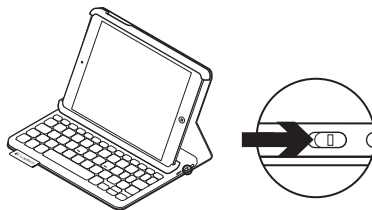

Якщо індикатор Bluetooth миготить, це вказує на те, що клавіатура є «видимою» та її можна підключити до пристрою iPad mini. Під час першого увімкнення клавіатури вона буде «видимою» протягом 15 хвилин.

Якщо індикатор стану загориться червоним, це означає, що слід зарядити акумулятори. Щоб отримати докладні відомості, див. розділ «Зарядження акумулятора клавіатури».

2. На пристрої iPad mini.

- Перевірте, чи ввімкнено на пристрої iPad mini функцію Bluetooth. Виберіть Settings («Установки») > Bluetooth > On («Увімкнено»).
- Виберіть «Logitech Keyboard Folio Mini» у меню Devices («Пристрої»).

3. Якщо на пристрої iPad mini потрібно ввести PIN-код, введіть його, використовуючи чохол-клавіатуру (не клавіатуру iPad mini).

Коли підключення буде встановлено, індикатор Bluetooth на деякий час увімкнеться, а потім вимкнеться.

Підключення до іншого пристрою iPad mini

1. Переконайтесь, що клавіатуру ввімкнено.
2. Перевірте, чи ввімкнено на пристрої iPad mini функцію Bluetooth. Виберіть Settings («Установки») > Bluetooth > On («Увімкнено»).

3. Натисніть кнопку підключення через Bluetooth.

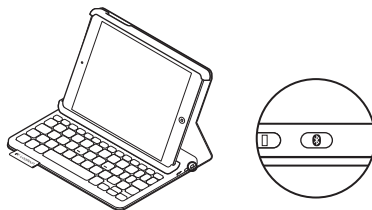

Клавіатура буде «видимою» для інших пристроїв протягом 3 хвилин.

4. Виберіть «Logitech Keyboard Folio Mini» у меню Devices («Пристрої») пристрою iPad mini.
5. Якщо на пристрої iPad mini потрібно ввести PIN-код, введіть його, використовуючи чохол-клавіатуру (не клавіатуру iPad mini).
Коли підключення буде встановлено, індикатор Bluetooth на деякий час увімкнеться, а потім вимкнеться.

Зберігання пристрою iPad mini під час подорожі

1. Вставте пристрій iPad mini у тримач iPad mini.
2. Закрийте чохол-клавіатуру (міні).

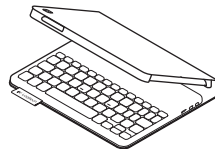

Використання чохла-клавіатури (міні)

Два положення для перегляду

Чохол-клавіатура (міні) має два положення для перегляду. Одне положення можна використовувати для введення тексту, а інше — для перегляду інформації на екрані.

Щоб почати вводити текст, перемістіть тримач пристрою iPad mini в положення для введення символів, вирівнявши його із вбудованим магнітом для закріплення. Увімкнення клавіатури.

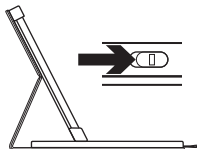

Положення
для введення
символів

Щоб почати перегляд інформації на екрані, перемістіть тримач пристрою iPad mini в положення для перегляду, при цьому вимкнувши клавіатуру для заощадження заряду акумулятора.

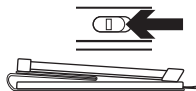

Положення
для перегляду

Якщо не використовувати клавіатуру в положенні для введення символів протягом певного часу, вона автоматично перейде в режим сну. Натиснувши будь-яку клавішу, можна її ввімкнути.

Показання індикаторів

Індикатор стану

Миготить зеленим	Зарядження акумулятора.
Зелений	Акумулятор заряджено (більше 20 %).
Червоний	Акумулятор розряджено (менше 20 %). Зарядіть акумулятор.

Індикатор Bluetooth

Миготить синім	Швидко: клавіатура перебуває в режимі виявлення та готова до підключення. Повільно: клавіатура намагається повторно підключитися до пристрою iPad mini.
Горить синім	Встановлено підключення Bluetooth або повторне підключення.

Функціональні клавіші

 **Home = головний екран iPad mini**

 **Fn + 1 = блокування екрана:**
блокування або розблокування
екрана пристрою iPad mini

 **Fn + 2 = Siri:**
надсилання повідомлень,
здійснення викликів,
планування зустрічей та ін.
за допомогою голосу

 **Fn + 3 = пошук:**
запуск функції пошуку на пристрої
iPad mini

 **Fn + 4 = змінення мови:**
змінення мови клавіатури

 **Fn + 5 = віртуальна клавіатура:**
відображення або приховання
віртуальної клавіатури

 **Fn + 6 = слайд-шоу**

 **Fn + 7 = попередня доріжка**

 **Fn + 8 = відтворення/пауза**

 **Fn + 9 = наступна доріжка**

 **Fn + 0 = вимкнення звуку**

 **Fn + dash = зменшення рівня
гучності**

 **Fn + plus = збільшення рівня
гучності**

 **Fn + X = вирізання**

 **Fn + C = копіювання**

 **Fn + V = вставлення**

 **Fn + Left cursor = вибір ліворуч:**
вибір тексту ліворуч,
слово за словом

 **Fn + Right cursor = вибір
праворуч:**

вибір тексту праворуч,
слово за словом

 **Fn + пробіл = перехід між
програмами**

Примітка. Щоб вибрати функціональну клавішу, натисніть і утримуйте клавішу Fn, а потім — клавішу, зазначену вище.

Заряджання акумулятора клавіатури

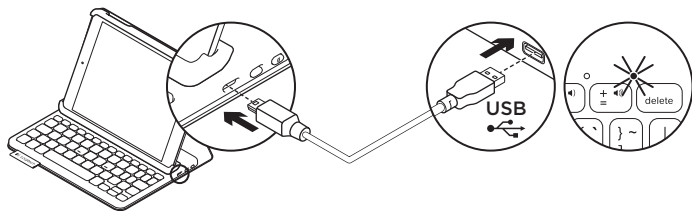

Якщо індикатор стану горить червоним, це означає, що слід зарядити чохол-клавіатури (міні).

1. Під'єднайте кабель мікро-USB одним кінцем до порту для заряджання, а іншим — до USB-порту комп'ютера.

Під час заряджання акумулятора індикатор стану почне миготіти зеленим.

Примітка. Зверніть увагу, що максимальні характеристики для входу живлення становлять 5 В, 200 мА в разі використання альтернативного рішення для заряджання.

2. Заряджайте акумулятор, доки індикатор стану не загориться зеленим.

Інформація про акумулятор

- Повністю заряджений акумулятор дає змогу використовувати пристрій протягом приблизно 3 місяців, якщо клавіатура використовується близько 2 годин на добу.
- Заряджайте акумулятор, якщо індикатор загориться червоним одразу після ввімкнення клавіатури.
- Якщо клавіатура не використовується, вимкніть її для заощадження заряду акумулятора.
- Клавіатура переходить у режим сну автоматично, якщо її не використовувати протягом певного часу в положенні для введення символів. Натисніть будь-яку клавішу, щоб вивести її з цього режиму.

Утилізація акумуляторів після завершення терміну експлуатації

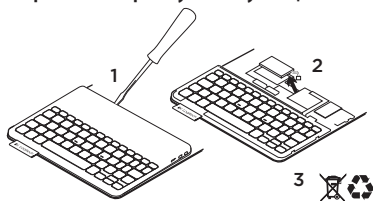

1. Підніміть верхню кришку клавіатури за допомогою викрутки.
2. Від'єднайте акумулятор від електронної плати та вийміть його.
3. Утилізуйте продукт і акумулятори до нього відповідно до місцевого законодавства.

Веб-сайт «Центр підтримки продуктів»

На цьому веб-сайті наявна додаткова інформація стосовно цього продукту, а також доступна онлайн-підтримка. Відвідайте веб-сайт «Центр підтримки продуктів», щоб дізнатися більше про цей чохол-клавіатуру (міні).

www.logitech.com/support/keyboardfoliomini

Перегляньте онлайнві статті, щоб отримати довідку зі встановлення, поради з використання та дізнатися про додаткові функції.

Поспілкуйтеся з іншими користувачами на форумах нашої спільноти, щоб отримати поради, поставити запитання або обмінятися рішеннями.

Крім того, тут можна знайти багато різноманітного вмісту, такого як:

- Посібники користувача
- Інформація щодо усунення несправностей
- Підтримка з боку спільноти
- Онлайн-документація
- Інформація щодо гарантії
- Інформація щодо запасних частин (за наявності)

Інформація щодо усунення несправностей

Клавіатура не працює

- Натисніть будь-яку клавішу, щоб вивести клавіатуру з режиму сну.
- Вимкніть клавіатуру, а потім знову ввімкніть її.
- Перезарядіть внутрішній акумулятор. Щоб отримати докладні відомості, див. розділ «Зарядження акумулятора клавіатури».
- Повторно встановіть підключення Bluetooth між клавіатурою та пристроєм iPad mini.
- Переконайтеся, що в настройках iPad mini ввімкнено функцію Bluetooth: виберіть Settings («Установки») > Bluetooth > On («Увімкнено»).
- Виберіть «Logitech Keyboard Folio Mini» в меню Devices («Пристрої») на пристрої iPad mini. Індикатор стану загориться синім, коли підключення Bluetooth буде встановлено.

Ваші думки

Дякуємо за покупку нашого продукту. Будь ласка, поділіться з нами своїми враженнями від цього кроку.

www.logitech.com/ithink

Ürününüzü tanıyın

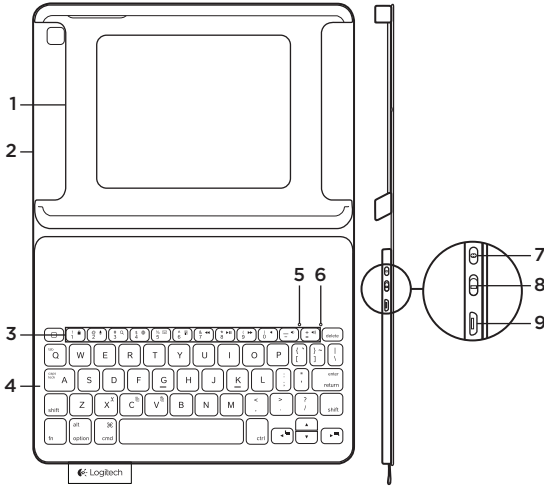

1. iPad mini yeri
2. Koruyucu folyo
3. İşlev tuşları
4. Klavye
5. Bluetooth ışığı
6. Pil durumu ışığı
7. Bluetooth bağlantı düğmesi
8. Açma/kapatma düğmesi
9. Mikro USB şarj bağlantı noktası
10. Mikro USB şarj kablosu
11. Ürün belgeleri

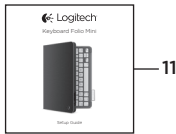

Yaprak klavye mini'yi kurma

Başlarken

1. Yaprak klavye mini'nizi açın ve iPad mini'nizi iPad mini tutucuya yerleştirin:

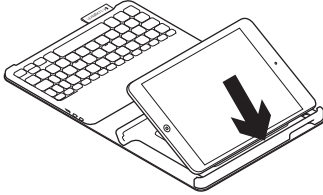

2. iPad mini tutucusunu yazma konumuna getirin (bkz. "Yaprak klavye mini'yi kullanma").

iPad mini'nizle bağlantı kurma

Yaprak klavye mini iPad mini'nize Bluetooth bağlantısı üzerinden bağlanır. Yaprak klavye mini'yi ilk kullandığınızda iPad mini'nizle eşleştirmeniz gerekir:

1. Klavyeyi açın:

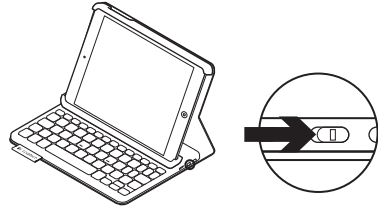

Klavyenin bulunabilir ve iPad'inizle eşleştirilmeye hazır olduğunu göstermek için Bluetooth ışığı yanıp söner. Klavyeyi açtığınızda 15 dakika boyunca bulunabilir halde kalır.

Durum ışığı kırmızıya dönerse pili şarj edin. Daha fazla bilgi için "Klavye pilini şarj etme" bölümüne bakın.

2. iPad mini'nizde:

- iPad mini'nizin Bluetooth özelliğinin açık olduğundan emin olun.
Ayarlar > Bluetooth > Açık'ı seçin.
 - Aygıtlar menüsünden “Logitech Keyboard Folio Mini” seçimini yapın.
3. iPad mini'niz PIN isterse yaprak klavyeyi kullanarak girin (iPad mini'nizi değil).
Bağlantı başarıyla sağlandıktan sonra Bluetooth ışığı kısa bir süre yanar ve sonra söner.

Başka bir iPad mini'ye bağlanma

1. Klavyenin açık olduğundan emin olun.
2. iPad mini'nizin Bluetooth özelliğinin açık olduğundan emin olun.
Ayarlar > Bluetooth > Açık'ı seçin.

3. Bluetooth Bağlan düğmesine basın:

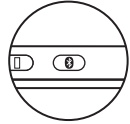
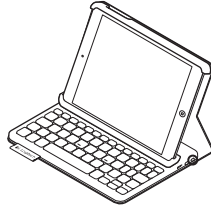

Klavye, 3 dakika süreyle bulunabilir durumdadır.

4. iPad mini'nin Aygıtlar menüsünde “Logitech Keyboard Folio Mini”yi seçin.
5. iPad mini'niz PIN isterse yaprak klavyeyi kullanarak girin (iPad mini'nizi değil).
Bağlantı başarıyla sağlandıktan sonra Bluetooth ışığı kısa bir süre yanar ve sonra söner.

iPad mini'nizi seyahat amaçlı saklama

1. iPad mini'nizi iPad mini tutucuya takın.
2. Yaprak klavye mini'yi kapatın:

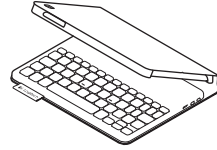

Yaprak klavye mini'yi kullanma

İki görüntüleme pozisyonu

Yaprak klavye mini iki görüntüleme pozisyonu sağlar; biri yazmak diğeri tarama yapmak için.

Yazmak için, sabitleme amacıyla yerleşik mıknatıs ile hizalayarak iPad mini tutucusunu yazma pozisyonuna getirin. Klavyeyi açın:

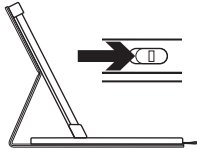

Yazma konumu

Tarama yapmak için, pil gücünden tasarruf etmek üzere klavyenin anahtarını kapalı konumuna almayı unutmadan iPad mini tutucuyu tarama pozisyonuna getirin:

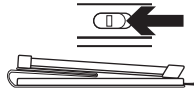

Tarama konumu

Yazma pozisyonunda klavyeyi bir süre kullanmazsanız otomatik olarak uyku moduna girer. Herhangi bir tuşa basılması klavyeyi uyandırır.

Işık göstergeleri

Durum ışığı

Yanıp sönen yeşil	Pil şarj oluyordur.
Yeşil	Pil şarj olmuştur (%20'den fazla).
Kırmızı	Pil gücü azdır (%20'den az). Pili şarj edin.

Bluetooth ışığı

Yanıp sönen mavi	Hızlı: Klavye bulma modundadır, eşleştirmeye hazırdır. Yavaş: Klavye iPad mini'nize yeniden bağlanmaya çalışmaktadır.
Mavi	Bluetooth eşleştirme veya yeniden bağlanma başarılıdır.

İşlev tuşları

 **Ana Ekran = iPad mini Ana ekranı**

 **Fn + 1 = Ekran kilidi**
iPad mini ekranını açar veya kilitlet

 **Fn + 2 = Siri**
Mesaj göndermek, arama yapmak, toplantı planlamak ve daha fazlası için sesinizi kullanın

 **Fn + 3 = Ara**
iPad mini arama işlevini başlatır

 **Fn + 4 = Dil geçişi**
Klavye dilleri arasında geçiş yapar

 **Fn + 5 = Sanal klavye**
Sanal klavyeyi gösterir/gizler

 **Fn + 6 = Slayt Gösterisi**

 **Fn + 7 = Önceki Şarkı**

 **Fn + 8 = Oynat/Duraklat**

 **Fn + 9 = Sonraki Şarkı**

 **Fn + 0 = Sessiz**

 **Fn + eksi = Sesi kısma**

 **Fn + artı = Sesi açma**

 **Fn + X = Kes**

 **Fn + C = Kopyala**

 **Fn + V = Yapıştır**

 **Fn + Sol imleç = Soldakini seç**
Soldaki metni kelime kelime seçer

 **Fn + Sağ imleç = Sağdakini seç**
Sağdaki metni kelime kelime seçer

 **Fn + Ara çubuğu = Uygulama değiştirme**

Not: Bir işlev tuşu seçmek için Fn tuşunu basılı tutun ve yukarıda gösterilen tuşa basın.

Klavye pilini şarj etme

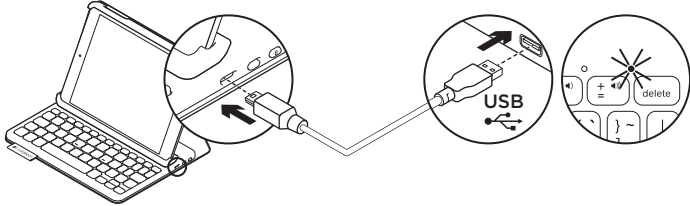

Durum ışığı kırmızıysa yaprak klavye mini'nin şarj edilmesi gerekir.

1. Mikro USB kablonun bir ucunu şarj bağlantı noktasına, diğer ucunu bilgisayarınızdaki USB bağlantı noktasına takın.

Pil şarj olurken durum ışığı yeşil renkte yanıp söner.

Not: Alternatif şarj çözümü kullanıyorsanız lütfen güç girişinin maksimum 5V ve 200mA değerlerinde olduğunu unutmayın.

2. Pili durum ışığı yeşil olana kadar şarj edin.

Pil bilgileri

- Klavye günde yaklaşık iki saat kullanıldığında, tamamen şarj olmuş bir pil yaklaşık üç ay kullanım sağlar.
- Klavye açıldıktan sonra durum ışığı kısa bir süreyle kırmızıya dönerse pili şarj edin.
- Kullanılmadığında pil gücünden tasarruf etmek için klavyeyi kapatın.
- Yazma pozisyonunda bir süre kullanılmazsa klavye otomatik olarak uyku moduna geçer. Uyandırmak için herhangi bir tuşa basın.

Ürün ömrü sona erdiğinde pillerin atılması

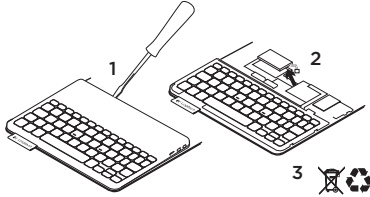

1. Klavyenin üst kapağını tornavidayla açın.
2. Pili devre kartından söküp çıkarın.
3. Ürünü ve pilini yerel yasalara uygun şekilde atın.

Ürün Merkezini ziyaret edin

Ürününüz için çevrimiçi ortamda daha fazla bilgi ve destek bulabilirsiniz. Yeni yaprak klavye mini hakkında daha fazla bilgi edinmek için Ürün Merkezini ziyaret edebilirsiniz.

www.logitech.com/support/keyboardfoliomini

Kurulum yardımı, kullanım ipuçları ve ek özellikler hakkında bilgi almak için çevrimiçi makalelere göz atın.

Danışmak, sorular sormak ve çözümleri paylaşmak için Topluluk Forumlarımızdaki diğer kullanıcılarla bağlantı kurun.

Şunlar gibi çok kapsamlı bir içerik bulun:

- Öğreticiler
- Sorun giderme
- Destek topluluğu
- Çevrimiçi belgeler
- Garanti bilgileri
- Yedek parçalar (kullanılabilir olduğunda)

Sorun giderme

Klavye çalışmıyor

- Klavyeyi uyku modundan çıkarmak için herhangi bir tuşa basın.
- Klavyeyi kapalı ve arkasından açık duruma getirin.
- Dahili pili şarj edin. Daha fazla bilgi için “Klavye pilini şarj etme” bölümüne bakın.
- Klavye ve iPad mini’niz arasındaki Bluetooth bağlantısını yeniden kurun.
- iPad mini’nizin ayarlarında Bluetooth’un açıldığından emin olun (Ayarlar > Bluetooth > Açık).
- iPad mini’nizde Cihazlar menüsünde “Logitech Keyboard Folio Mini”yi seçin. Bluetooth bağlantısı kurulduğunda durum ışığı mavi olur.

Ne düşünüyorsunuz?

Ürünümüzü satın aldığınız için teşekkür ederiz. Lütfen birkaç dakikanızı ayırarak düşüncelerinizi bizimle paylaşın.

www.logitech.com/ithink

تعرف على المنتج

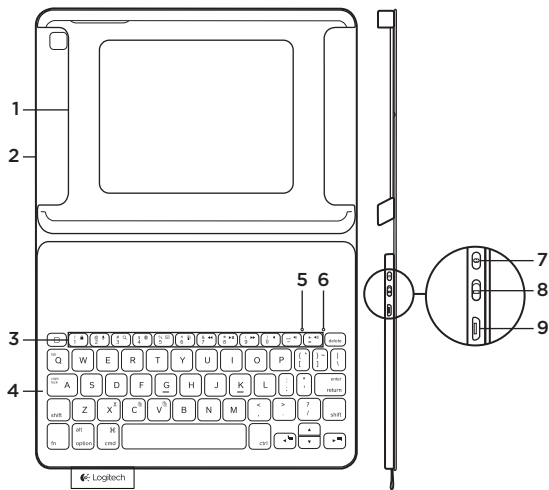

1. حامل iPad mini
2. حافظه وافية
3. مفاتيح التشغيل
4. لوحة مفاتيح
5. مصباح Bluetooth
6. مصباح حالة البطارية
7. زر توصيل Bluetooth
8. مفتاح التشغيل/إيقاف التشغيل
9. منفذ شحن Micro-USB
10. كابل شحن Micro-USB
11. وثائق المنتج



3. اضغط على زر توصيل Bluetooth:

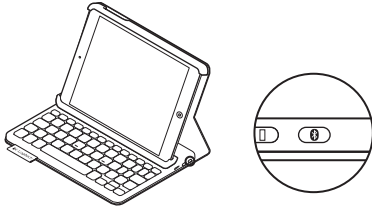

تكون لوحة المفاتيح قابلة للاكتشاف لمدة 3 دقائق.

4. حدد «Logitech Keyboard Folio Mini» من قائمة أجهزة iPad mini.

5. إذا طلب جهاز iPad mini إدخال رمز PIN، فأدخله باستخدام لوحة مفاتيح الحافظة (لا يتم ذلك عن طريق جهاز iPad mini).

بعد إنشاء الاتصال بطريقة صحيحة، يضيء مصباح Bluetooth لفترة وجيزة، ثم يتوقف عن التشغيل.

2. على جهاز iPad mini:

• تأكد من أن ميزة Bluetooth الخاصة بجهاز iPad mini في وضع التشغيل. حدد Settings (إعدادات) > Bluetooth > On (تشغيل).

• حدد «Logitech Keyboard Folio Mini» من قائمة الأجهزة.

3. إذا طلب جهاز iPad mini إدخال رمز PIN، فأدخله باستخدام لوحة مفاتيح الحافظة (لا يتم ذلك عن طريق جهاز iPad mini).

بعد إنشاء الاتصال بطريقة صحيحة، يضيء مصباح Bluetooth لفترة وجيزة، ثم يتوقف عن التشغيل.

الاتصال بجهاز iPad mini آخر

1. تأكد من تشغيل لوحة المفاتيح.

2. تأكد من أن ميزة Bluetooth الخاصة بجهاز iPad mini في وضع التشغيل. حدد Settings (إعدادات) > Bluetooth > On (تشغيل).

إعداد keyboard folio mini بجهاز iPad mini

تتصل keyboard folio mini بجهاز iPad mini عبر اتصال Bluetooth. عند استخدام keyboard folio mini لأول مرة، يتعين إقران جهاز iPad mini بها:
1. قم بتشغيل لوحة المفاتيح:

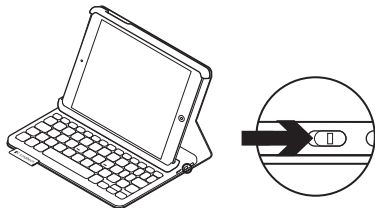

يومض مصباح Bluetooth للإشارة إلى أن لوحة المفاتيح قابلة للاكتشاف وأنها جاهزة للإقران بجهاز iPad mini. تبقى لوحة المفاتيح قابلة للاكتشاف لمدة 15 دقيقة عند تشغيلها لأول مرة.

إذا كان مصباح الحالة مضيئاً باللون الأحمر، فاشحن البطارية. لمزيد من المعلومات، راجع قسم «شحن بطارية لوحة المفاتيح».

إعداد keyboard folio mini

بدء الاستخدام

1. افتح keyboard folio mini، ثم قم بإدخال جهاز iPad mini وحامل iPad mini.

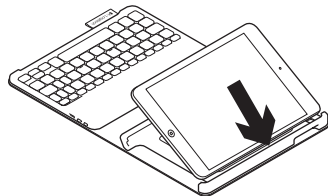

2. حرك حامل iPad mini إلى وضع الكتابة (راجع «استخدام keyboard folio mini»).

مؤشرات المصباح مصباح الحالة

البطارية قيد الشحن.	أخضر وامض
البطارية مشحونة (بنسبة تزيد عن 20%).	أخضر
طاقة البطارية منخفضة (أقل من 20%). أعد شحن البطارية.	أحمر

مصباح Bluetooth

سريع: لوحة المفاتيح في وضع الاكتشاف وجاهزة للإقران.	أزرق وامض
بطيء: تحاول لوحة المفاتيح إعادة الاتصال بجهاز iPad mini.	أزرق ثابت
نجاح الإقران أو إعادة الاتصال.	

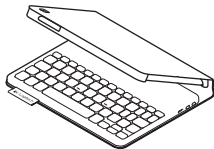

تخزين جهاز iPad mini عند السفر

1. قم بتركيب جهاز iPad mini على حامل iPad mini.

2. أغلق keyboard folio mini:

استخدام keyboard folio mini

وضعا الرؤية

توفر keyboard folio mini وضعين للرؤية - وضعا للكتابة وآخر للاستعراض.

للكتابة، حرّك حامل iPad mini إلى وضع الكتابة عن طريق محاذاته بالمغناطيس المدمج لإحكام تركيبه. قم بتشغيل لوحة المفاتيح:



وضع الاستعراض

إذا لم يتم استخدام لوحة المفاتيح لفترة وجيزة أثناء استخدام وضع الكتابة، فسيتم الدخول في وضع السكون تلقائيًا. يؤدي الضغط على أي مفتاح إلى الخروج من وضع السكون.

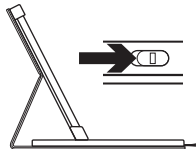

وضع الكتابة

شحن بطارية لوحة المفاتيح

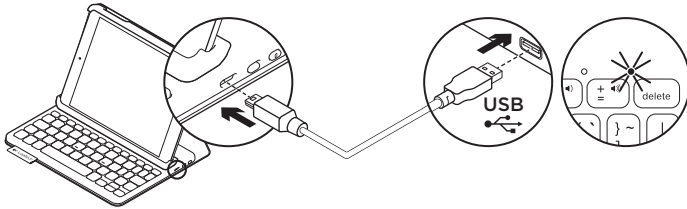

معلومات البطارية

- تتوَم البطارية المشحونة بالكامل لمدة ثلاثة أشهر عند استخدام لوحة المفاتيح لمدة ساعتين تقريبًا بشكل يومي.
- اشحن البطارية في حالة إضاءة مصباح الحالة باللون الأحمر لفترة وجيزة بعد تشغيل لوحة المفاتيح.
- عند عدم الاستخدام، أوقف تشغيل لوحة المفاتيح حفاظًا على طاقة البطارية.
- تدخل لوحة المفاتيح وضع السكون تلقائيًا إذا لم يتم استخدامها لفترة وجيزة في وضع الكتابة. اضغط على أي مفتاح للخروج من وضع السكون.

في حالة إضاءة مصباح الحالة باللون الأحمر، يلزم شحن بطارية keyboard folio mini.

1. صل أحد طرفي كابل micro-USB بمنفذ الشحن والطرف الآخر بمنفذ USB الموجود على الكمبيوتر.
- يومض مصباح الحالة باللون الأخضر أثناء شحن البطارية.

ملاحظة: الرجاء ملاحظة أن الحد الأقصى لإدخال الطاقة يصل إلى 5 فولت و 200 ميلي أمبير في حالة استخدام حل شحن بديل.

2. اشحن البطارية حتى يضيء مصباح الحالة باللون الأخضر الثابت.

مفاتيح التشغيل

المقطع التالي = Fn + 9		iPad mini الشاشة الرئيسية = شاشة الرئيسية	
كتم الصوت = Fn + 0		فقل الشاشة = Fn + 1	
Fn + شرطة = خفض مستوى الصوت		iPad mini يقوم بفتح شاشة جهاز أو إلغاء قفلها	
Fn + زائد = رفع مستوى الصوت		Fn + 2 = Siri	
فص = Fn + X		استخدام الصوت لإرسال الرسائل وإجراء المكالمات وجدولة الاجتماعات، وغير ذلك المزيد	
نسخ = Fn + C		Fn + 3 = البحث	
لصق = Fn + V		يبدأ وظيفة البحث في iPad mini	
Fn + المؤشر الأيسر = تحديد لليسر		تبدل اللغة = Fn + 4	
يحدد النص الموجود على اليمين، كلمة بكلمة		يبدل لغة لوحة المفاتيح	
Fn + المؤشر الأيمن = تحديد لليمين		Fn + 5 = لوحة المفاتيح الافتراضية	
يحدد النص الموجود على اليسار، كلمة بكلمة		يظهر/يخفي لوحة المفاتيح الافتراضية	
Fn + مفتاح المسافة = التبديل بين التطبيقات		Fn + 6 = عرض الشرائح	
		Fn + 7 = المقطع السابق	
		Fn + 8 = تشغيل/إيقاف مؤقت	

ملاحظة: لتحديد أحد مفاتيح الوظائف، اضغط مع الاستمرار على مفتاح Fn، ثم اضغط على المفتاح الموضح أدناه.

استكشاف الأخطاء وإصلاحها

لوحة المفاتيح لا تعمل

• اضغط على أي مفتاح لإخراج لوحة المفاتيح من وضع السكون.

• أوقف تشغيل لوحة المفاتيح، ثم قم بتشغيلها مرة أخرى.

• أعد شحن البطارية الداخلية. لمزيد من المعلومات، راجع قسم «شحن بطارية لوحة المفاتيح».

• أعد إنشاء اتصال Bluetooth بين لوحة المفاتيح وجهاز iPad mini.

• تحقق من تشغيل Bluetooth من إعدادات iPad mini (Settings) (إعدادات) < Bluetooth > On < (تشغيل).

• اختر «Logitech Keyboard Folio Mini» من قائمة الأجهزة في جهاز iPad mini. يضيء مصباح الحالة باللون الأزرق الثابت عند إنشاء اتصال Bluetooth.

ما رأيك؟

شكرًا لشرائك منتجنا. ننتأذك في دقيقة واحدة من وقتك لتعبّر لنا عن رأيك بالمنتج.

www.logitech.com/ithink

تفضل بزيارة مركز المنتجات

فهناك المزيد من المعلومات والدعم المتوفر عبر الإنترنت عن المنتج. نستاذنك في دقيقة واحدة من وقتك لزيارة مركز المنتجات لتتعرف على المزيد بشأن منتجات keyboard folio mini الجديدة.

www.logitech.com/support/keyboardfoliomini

استعرض المقالات المتوفرة عبر الإنترنت للحصول على تعليمات الإعداد وتلميحات حول الاستخدام ومعلومات حول الميزات الإضافية.

تواصل مع مستخدمين آخرين في منتديات المجتمع لتحصل على نصائحهم ولتطرح الأسئلة وتشارك الحلول.

فيما يلي مجموعة كبيرة من اختبارات المحتوى:

- برامج تعليمية
- استكشاف الأخطاء وإصلاحها
- مجتمع الدعم
- الوثائق المتوفرة عبر الإنترنت
- معلومات الضمان
- قطع الغيار (عند توفرها)

التخلص من البطارية عند نهاية العمر الافتراضي للمنتج

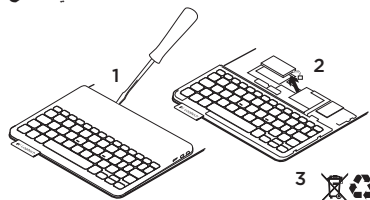

1. انزع غطاء لوحة المفاتيح باستخدام مفك.
2. فصل البطارية من لوحة الدوائر الكهربائية ثم أزل البطارية.
3. تخلى من المنتج لديك وبطاريته بما يتوافق مع القوانين المعمول بها محليًا.

www.logitech.com/support/keyboardfoliomini

België/Belgique Dutch: +32-(0)2 200 64 44;
French: +32-(0)2 200 64 40

Česká Republika +420 239 000 335

Danmark +45-38 32 31 20

Deutschland +49-(0)69-51 709 427

España +34-91-275 45 88

France +33-(0)1-57 32 32 71

Ireland +353-(0)1 524 50 80

Italia +39-02-91 48 30 31

Magyarország +36 (1) 777-4853

Nederland +31-(0)-20-200 84 33

Norge +47-(0)24 159 579

Österreich +43-(0)1 206 091 026

Polska 00800 441 17 19

Portugal +351-21-415 90 16

Россия +7(495) 641 34 60

Schweiz/Suisse D +41-(0)22 761 40 12

Svizzera F +41-(0)22 761 40 16

I +41-(0)22 761 40 20

E +41-(0)22 761 40 25

South Africa 0800 981 089

Suomi +358-(0)9 725 191 08

Sverige +46-(0)8-501 632 83

Türkiye 00800 44 882 5862

United Arab Emirates 8000 441-4294

United Kingdom +44-(0)203-024-81 59

European, English: +41-(0)22 761 40 25

Mid. East., & Fax: +41-(0)21 863 54 02

African Hq.

Morges,

Switzerland

Eastern Europe English: 41-(0)22 761 40 25

Argentina +0800 555 3284

Brasil +0800 891 4173

Canada +1-866-934-5644

Chile +1230 020 5484

Colombia 01-800-913-6668

Latin America +1 800-578-9619

Mexico 01.800.800.4500

United States +1 646-454-3200



www.logitech.com

© 2013 Logitech. All rights reserved. Logitech, the Logitech logo, and other Logitech marks are owned by Logitech and may be registered. Apple and iPad mini are trademarks of Apple Inc., registered in the U.S. and other countries. All other trademarks are the property of their respective owners. Logitech assumes no responsibility for any errors that may appear in this manual. Information contained herein is subject to change without notice.

621-000129.002