



Ultrathin Keyboard Cover i5



Setup Guide

Contents

English	3	Česká verze	115
Deutsch	11	Po polsku	123
Français	19	Eesti	131
Italiano	27	Latviski	139
Español	35	Lietuvių	147
Português	43	Hrvatski	155
Nederlands	51	Srpski	163
Svenska	59	Slovenščina	171
Dansk	67	Slovenčina	179
Norsk	75	Română	187
Suomi	83	Български	195
Ελληνικά	91	Українська	203
По-русски	99	Türkçe	211
Magyar	107	العربية	219
www.logitech.com/support			227

Know your product

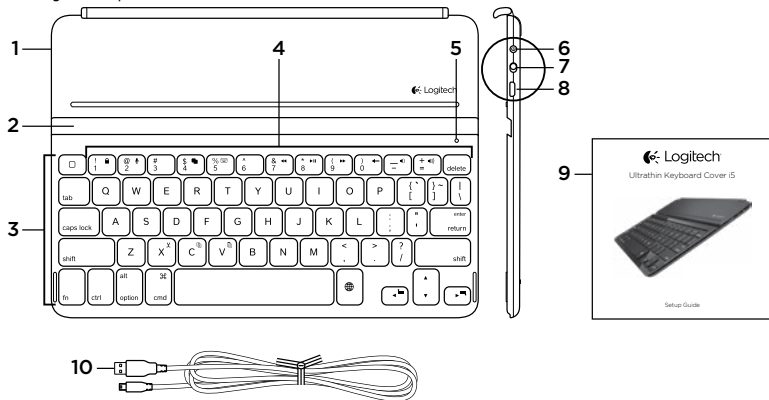

- | | |
|--|------------------------------|
| 1. Protective cover | 6. Bluetooth connect button |
| 2. iPad holder | 7. On/Off switch |
| 3. Keyboard | 8. Micro-USB charging port |
| 4. Function keys | 9. Documentation |
| 5. Bluetooth® and battery status light | 10. Micro-USB charging cable |

Set up your product

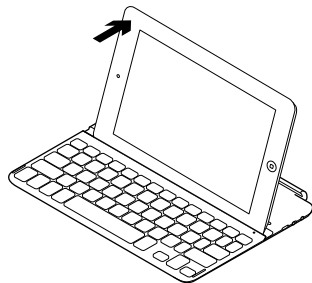
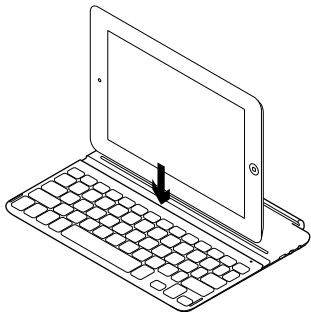
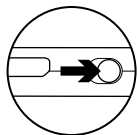

1. Turn on the Keyboard Cover:
 - Bluetooth discovery starts automatically and continues for 15 minutes. The Status light blinks blue.
 - If the Status light briefly turns red, charge the batteries. For more information, see “Charge the batteries.”
2. Make sure your iPad's Bluetooth feature is on. Select Settings > Bluetooth > On.
3. Select “Ultrathin Keyboard Cover i5” on the iPad's Devices menu. Bluetooth connection completed.
4. Place the iPad on the Keyboard Cover.

Charge the keyboard battery

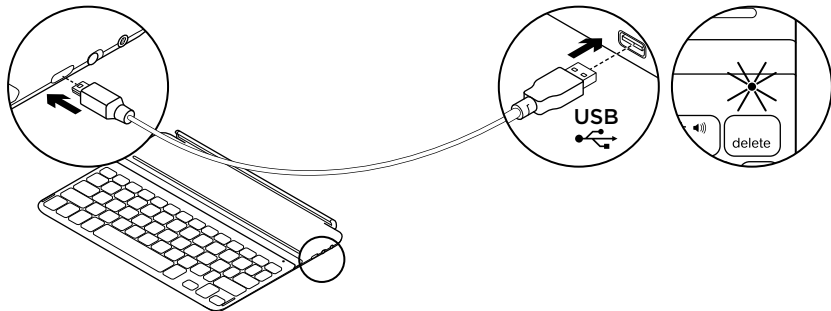



















1. Plug one end of the micro-USB cable into the charging port, and the other end into a USB port on your computer. Alternatively, you can use a 5V USB charger, such as that provided with your iPad, providing the power output rating is at least 500mA.
The status light blinks green as the battery charges.
2. Charge the battery until the Status light turns solid green.

Battery information:

- A fully charged battery provides about 3 months of power when the Keyboard Cover is used about two hours a day.
- Charge the battery when the Status light briefly turns red after the Keyboard Cover turns on.
- When not in use, turn off the Keyboard Cover to conserve battery power.
- The Keyboard Cover enters sleep mode if powered on and not used. To exit sleep mode, press any key.

Function keys

-  **Home = iPad Home screen**
-  **Fn + 1 = Lock screen**
Locks or unlocks the iPad screen
-  **Fn + 2 = Siri**
Use your voice to send messages, make calls, schedule meetings, and more
-  **Fn + 3 = Search**
Launches the iPad search function
-  **Fn + 4 = Switch applications**
-  **Fn + 5 = Virtual keyboard**
Shows/hides the virtual keyboard
-  **Fn + 7 = Previous track**
-  **Fn + 8 = Play/Pause**
-  **Fn + 9 = Next track**
-  **Fn + 0 = Mute**

-  **Fn + dash = Volume down**
-  **Fn + plus = Volume up**
-  **Fn + X = Cut**
-  **Fn + C = Copy**
-  **Fn + V = Paste**
-  **Fn + Left cursor = Select left**
Selects text on the left, word by word
-  **Fn + Right cursor = Select right**
Selects text on the right, word by word
-  **Switch language**

Note: To select a function key, press and hold the Fn key, and then press the key indicated above.

Use your product

Status light indications

Light	Description
Blinking green	The battery is charging.
Solid green	The battery is fully charged (100%).
Red	Battery power is low (less than 10%). Recharge the battery.
Blinking blue	Fast: The keyboard cover is in discovery mode, ready for pairing. Slow: The keyboard cover is trying to reconnect to your iPad mini.
Solid blue	Bluetooth pairing or reconnection is successful.

Storing the iPad for travel

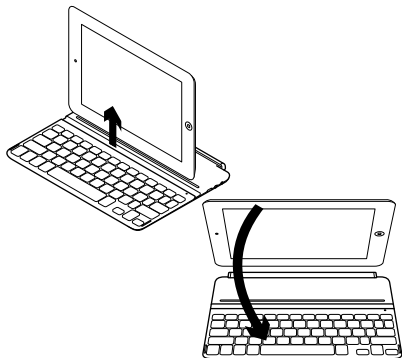

1. Lift the iPad from the Keyboard Cover.
2. Rotate the iPad, with the screen side down, so the Home button is on the right.
3. Place the iPad on to the Keyboard Cover. A magnetic clip holds the iPad in position.

Connecting to a different iPad

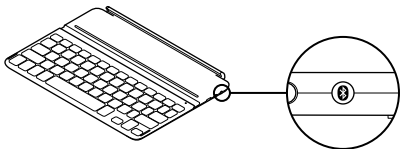

1. Make sure the Keyboard Cover is turned on.
2. Check that your iPad's Bluetooth feature is on. Select Settings > Bluetooth > On.
3. Press the Bluetooth Connect Button. The Keyboard Cover is discoverable for 3 min.
4. Select "Ultrathin Keyboard Cover i5" on the iPad's Devices menu. Bluetooth connection completed.
5. Place the new iPad on the Keyboard Cover.

Troubleshooting

The Keyboard Cover does not work

- Press any key to wake the Keyboard Cover from sleep mode.
- Turn the Keyboard Cover Off and then back On.
- Recharge the internal batteries. For more information, refer to "Charge the batteries."
- Re-establish the Bluetooth connection between the Keyboard Cover and iPad:
 - Verify that iPad's Bluetooth feature is turned on.
 - Choose "Ultrathin Keyboard Cover i5" from the Devices menu on your iPad. The Status light briefly turns blue after the Bluetooth connection is made.

Battery disposal at product end of life

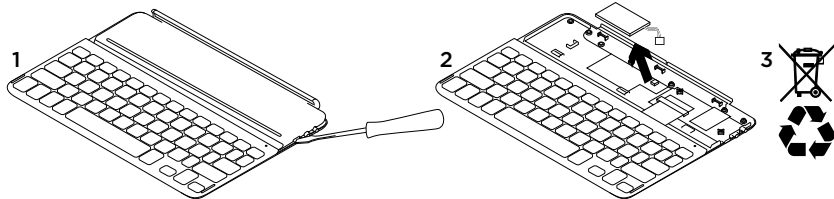

1. Pry off top cover of keyboard with screwdriver.
2. Detach battery from circuit board and remove battery.

3. Dispose of your product and its battery according to local laws.

What do you think?

Please take a minute to tell us.
Thank you for purchasing our product.

www.logitech.com/ithink

Visit Product Central

There's more information and support online for your product. Take a moment to visit Product Central to learn more about your new Keyboard Cover.

Browse online articles for setup help, usage tips, or information about additional features.

Connect with other users in our Community Forums to get advice, ask questions, and share solutions.

At Product Central, you'll find a wide selection of content:

- Tutorials
- Troubleshooting
- Support community
- Software downloads
- Online documentation
- Warranty information
- Spare parts (when available)

Go to www.logitech.com/support/ultrathin-keyboard-cover-i5

Produkt auf einen Blick

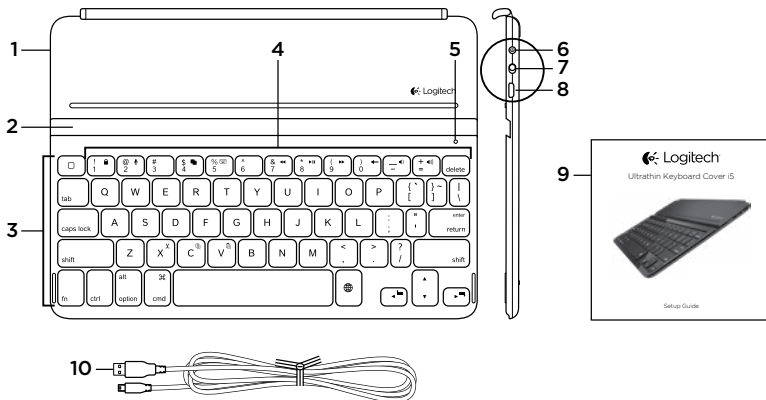

- | | |
|--|-------------------------------|
| 1. Schutzabdeckung | 6. Bluetooth-Verbindungstaste |
| 2. iPad-Halterung | 7. Ein-/Ausmacher |
| 3. Tastatur | 8. Mikro-USB-Ladeanschluss |
| 4. Funktionstasten | 9. Bedienungsanleitung |
| 5. Bluetooth®- und Batteriestandsanzeige | 10. Mikro-USB-Ladekabel |

Einrichtung des Produkts

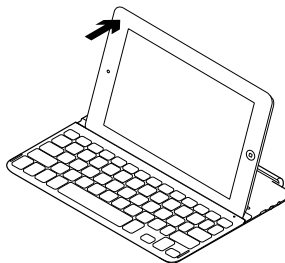
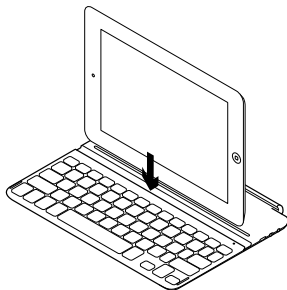
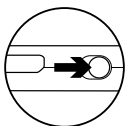

1. Schalten Sie das Keyboard Cover ein:
 - Die Bluetooth-Erkennung startet automatisch und läuft 15 Minuten. Die Statusanzeige blinkt blau.
 - Sollte die Statusanzeige kurz rot leuchten, laden Sie den Akku auf. Weitere Informationen finden Sie unter „Aufladen des Akkus“.
2. Vergewissern Sie sich, dass die Bluetooth-Funktion des iPads aktiviert ist. Wählen Sie „Einstellungen > Bluetooth > Ein“.
3. Wählen Sie im Gerätemenü des iPads „Ultrathin Keyboard Cover i5“. Bluetooth-Verbindung hergestellt.
4. Positionieren Sie das iPad auf dem Keyboard Cover.

Laden des Tastaturakkus

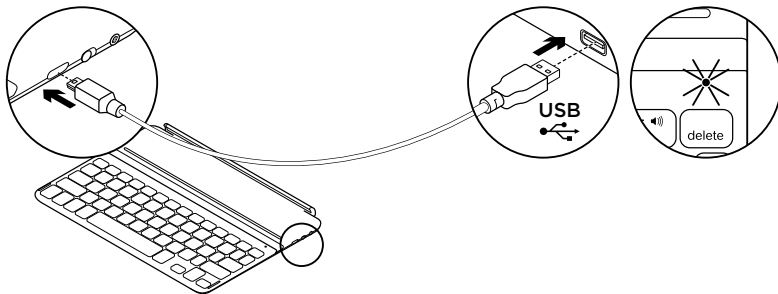



















1. Schließen Sie ein Ende des Mikro-USB-Kabels am Ladeanschluss an und das andere an einem USB-Anschluss des Computers.
Alternativ können Sie ein 5-V-Ladegerät mit USB-Anschluss (z. B. das mit dem iPad gelieferte Ladegerät) verwenden, das eine Ausgangsleistung von mindestens 500 mA aufweist.
Die Statusanzeige blinkt grün, während der Akku geladen wird.
2. Laden Sie den Akku, bis die Statusanzeige dauerhaft grün leuchtet.

Informationen zum Akku:

- Eine Vollladung des Akkus gewährleistet etwa drei Monate Laufzeit, wenn das Keyboard Cover ca. zwei Stunden am Tag genutzt wird.
- Laden Sie den Akku auf, wenn die Statusanzeige nach dem Einschalten der Tastatur kurz rot leuchtet.
- Schalten Sie das Keyboard Cover aus, während Sie es nicht verwenden, um den Akku zu schonen.
- Wenn das Keyboard Cover eingeschaltet ist und länger nicht verwendet wird, wechselt es in den Energiesparmodus. Drücken Sie eine beliebige Taste, um den Energiesparmodus zu beenden.

Funktionstasten

-  **Home = Startbildschirm des iPads**
-  **Fn + 1 = Bildschirm sperren**
Sperrt oder entsperrt den Bildschirm des iPads
-  **Fn + 2 = Siri**
Sie können mit Ihrer Stimme Nachrichten senden, Termine planen, Telefonnummern wählen und mehr
-  **Fn + 3 = Suchen**
Startet die Suchfunktion des iPads
-  **Fn + 4 = Zwischen Anwendungen wechseln**
-  **Fn + 5 = Virtuelle Tastatur**
Zeigt die virtuelle Tastatur an oder blendet sie aus
-  **Fn + 7 = Vorheriger Titel**
-  **Fn + 8 = Wiedergabe/Pause**
-  **Fn + 9 = Nächster Titel**
-  **Fn + 0 = Stummschalten**
-  **Fn + Minus = Leiser**
-  **Fn + Plus = Lauter**
-  **Fn + X = Ausschneiden**
-  **Fn + C = Kopieren**
-  **Fn + V = Einfügen**
-  **Fn + Pfeiltaste nach links = Auswählen links**
Wählt den Text auf der linken Seite Wort für Wort aus
-  **Fn + Pfeiltaste nach rechts = Auswählen rechts**
Wählt den Text auf der rechten Seite Wort für Wort aus
-  **Sprache wechseln**

Hinweise: Um eine Funktionstaste auszuwählen, halten Sie die Fn-Taste gedrückt und drücken Sie die oben angegebene Taste.

Verwendung des Produkts

LED-Statusanzeigen

LED	Beschreibung
Blinkt grün	Der Akku wird aufgeladen.
Leuchtet grün	Der Akku ist vollständig aufgeladen (100%).
Rot	Der Akkustand ist niedrig (weniger als 10%). Laden Sie den Akku auf.
Blinkt	Schnell: Das Keyboard Cover ist im Erkennungs-Modus und wartet auf das Pairing. Langsam: Das Keyboard Cover versucht, erneut eine Verbindung mit Ihrem iPad mini herzustellen.
Beständiges Leuchten	Das Bluetooth-Pairing bzw. die Wiederverbindung war erfolgreich.

Verstauen des iPads für den Transport

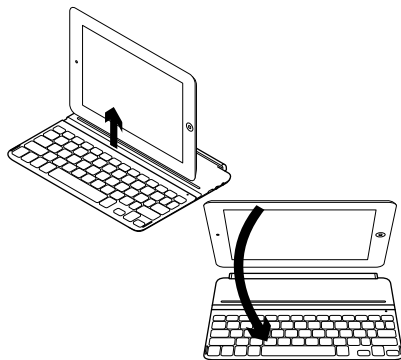

1. Nehmen Sie das iPad aus dem Keyboard Cover.
2. Drehen Sie das iPad mit dem Display nach unten, sodass sich die Home-Taste auf der rechten Seite befindet.
3. Positionieren Sie das iPad auf dem Keyboard Cover. Eine magnetische Halterung sorgt für einen sicheren Sitz des iPads.

Verbinden mit einem anderen iPad

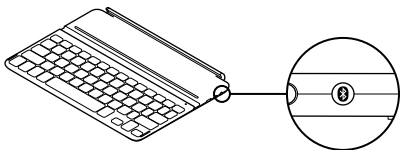

1. Stellen Sie sicher, dass das Keyboard Cover eingeschaltet ist.
2. Vergewissern Sie sich, dass die Bluetooth-Funktion des iPads aktiviert ist. Wählen Sie „Einstellungen > Bluetooth > Ein“.
3. Drücken Sie die Bluetooth-Verbindungstaste. Das Keyboard Cover ist für drei Minuten erkennbar.
4. Wählen Sie im Gerätemenü des iPads „Ultrathin Keyboard Cover i5“.
5. Positionieren Sie das neue iPad auf dem Keyboard Cover.

Fehlerbehebung

Das Keyboard Cover funktioniert nicht

- Drücken Sie eine beliebige Taste, um den Energiesparmodus des Keyboard Cover zu beenden.
- Schalten Sie das Keyboard Cover aus und wieder ein.
- Laden Sie den internen Akku auf. Weitere Informationen finden Sie unter „Aufladen des Akkus“.
- Stellen Sie die Bluetooth-Verbindung zwischen Keyboard Cover und iPad wieder her.
 - Vergewissern Sie sich, dass die Bluetooth-Funktion des iPad aktiviert ist.
 - Wählen Sie im Gerätemenü des iPad „Ultrathin Keyboard Cover i5“. Sobald die Bluetooth-Verbindung hergestellt wurde, leuchtet die Statusanzeige kurz blau.

Akkuentorgung

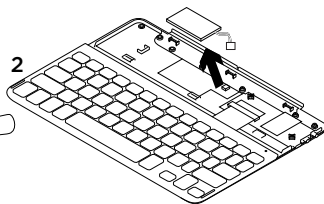
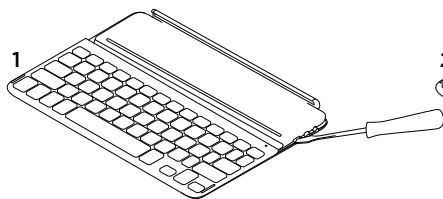

1. Entfernen Sie mithilfe eines Schraubendrehers die obere Abdeckung der Tastatur.
2. Trennen Sie den Akku von der Platine und entnehmen Sie ihn.

3. Entsorgen Sie das Produkt und den Akku entsprechend den in Ihrer Region gültigen Bestimmungen.

Ihre Meinung ist gefragt.

Bitte nehmen Sie sich etwas Zeit, um einige Fragen zu beantworten.
Vielen Dank, dass Sie sich für unser Produkt entschieden haben.

www.logitech.com/ithink

Produktzentrale

Hier erhalten Sie weitere Informationen und haben Zugriff auf den Online-Kundendienst für Ihr Produkt.

Nehmen Sie sich einen Augenblick Zeit und besuchen Sie die Produktzentrale, um mehr über Ihr neues Keyboard Cover herauszufinden.

Durchsuchen Sie Online-Artikel zur Unterstützung beim Einrichten, für Tipps zur Nutzung und für Informationen zu weiteren Funktionen.

In unseren Community-Foren können Sie mit anderen Benutzern Kontakt aufnehmen und sich Tipps holen, Fragen stellen und Ihre Problemlösungen mit anderen teilen.

In der Produktzentrale finden Sie ein umfangreiches Informationsangebot:

- Tutorials
- Fehlerbehebung
- Support-Community
- Software-Downloads
- Online-Bedienungsanleitungen
- Garantieinformationen
- Ersatzteile (falls verfügbar)

Besuchen Sie www.logitech.com/support/ultrathin-keyboard-cover-i5

Présentation du produit

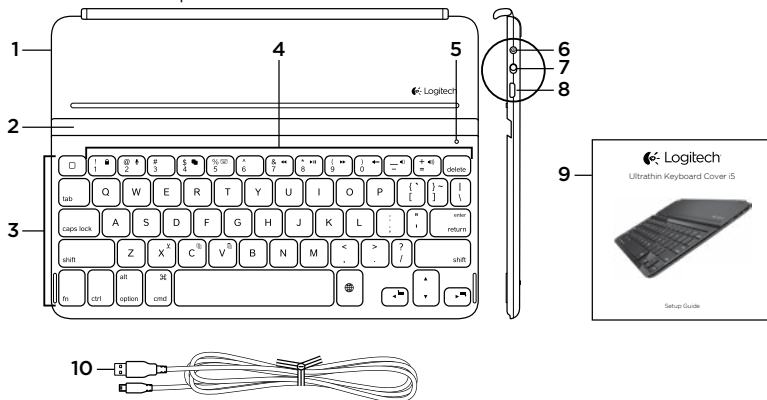

- | | |
|--|----------------------------------|
| 1. Étui de protection | 6. Bouton de connexion Bluetooth |
| 2. Support pour iPad | 7. Commutateur Marche/Arrêt |
| 3. Clavier | 8. Port de charge micro-USB |
| 4. Touches de fonction | 9. Documentation |
| 5. Témoin Bluetooth® et de charge de la batterie | 10. Câble de charge micro-USB |

Installation du produit

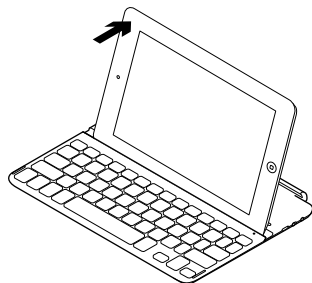
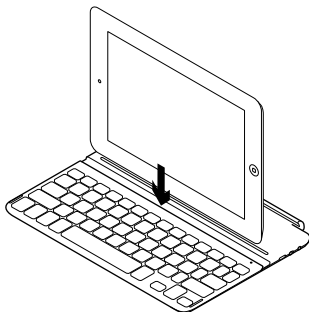
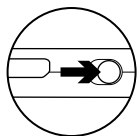

1. Mettez la coque clavier sous tension:

- La détection Bluetooth démarre automatiquement et dure 15 minutes. Le témoin d'état clignote en bleu.
- Si le témoin d'état s'allume brièvement en rouge, rechargez la batterie. Pour plus d'informations, reportez-vous à la section Chargement de la batterie.

2. Vérifiez que la fonction Bluetooth est activée sur votre iPad.

Sélectionnez Paramètres > Bluetooth > Activé.

3. Sélectionnez Ultrathin Keyboard Cover i5 dans le menu des dispositifs de votre iPad. La connexion Bluetooth est établie.

4. Placez l'iPad sur la coque clavier.

Chargement de la batterie du clavier

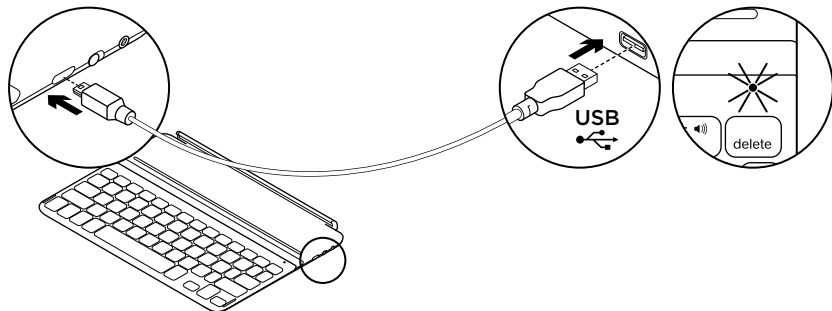



1. Branchez l'une des extrémités du câble micro-USB sur un port de charge, et l'autre sur le port USB de votre ordinateur.
Vous pouvez également utiliser un chargeur USB de 5 V, tel que celui fourni avec votre iPad, à condition que la puissance nominale en sortie soit d'au moins 500 mA.
Le témoin d'état clignote en vert pendant le chargement de la batterie.
2. Rechargez la batterie jusqu'à ce que le témoin d'état affiche une lumière verte continue.

Informations sur la batterie:

- Chargée au maximum, l'autonomie de la batterie peut durer jusqu'à 3 mois dans le cas d'une utilisation du clavier moyenne de deux heures par jour.
- Rechargez la batterie lorsque le témoin d'état s'allume brièvement en rouge après la mise sous tension du clavier.
- Lorsque vous n'utilisez pas la coque clavier, éteignez-la pour préserver la batterie.
- La coque clavier passe en mode de veille après une certaine durée d'inactivité. Pour quitter le mode de veille, appuyez sur une touche.

Touches de fonction

 **Accueil = Écran d'accueil de l'iPad**

 **Fn + 1 = Verrouiller l'écran**
Verrouiller/Déverrouiller l'écran de l'iPad

 **Fn + 2 = Siri**
Envoyer des messages, effectuer des appels, programmer des réunions et bien plus encore par commande vocale

 **Fn + 3 = Rechercher**
Lancer la fonction de recherche de l'iPad

 **Fn + 4 = Changer d'application**

 **Fn + 5 = Clavier virtuel**
Afficher/Masquer le clavier virtuel

 **Fn + 7 = Piste précédente**

 **Fn + 8 = Lecture/Pause**

 **Fn + 9 = Piste suivante**

 **Fn + 0 = Sourdine**

 **Fn + tiret = Volume -**

 **Fn + plus = Volume +**

 **Fn + X = Couper**

 **Fn + C = Copier**

 **Fn + V = Coller**

 **Fn + curseur gauche = Sélection gauche**
Sélectionner du texte en partant de la gauche, mot par mot

 **Fn + curseur droite = Sélection droite**
Sélectionner du texte en partant de la droite, mot par mot

 **Changer de langue**

Remarques: Pour sélectionner une touche de fonction, appuyez sur la touche Fn et maintenez-la enfoncée, puis appuyez sur la touche indiquée ci-dessus.

Utilisation du produit

Indications du témoin d'état

Témoin	Description
Vert clignotant	La batterie est en cours de charge.
Vert en continu	La batterie est entièrement chargée (100%).
Rouge	Le niveau de charge de la batterie est faible (inférieur à 10%). Rechargez la batterie.
Témoin clignotant	Rapide: la coque clavier est en mode de détection et prête à être couplée. Lent: la coque clavier tente de se reconnecter à votre iPad mini.
Lumière continue	Le couplage ou la reconnexion Bluetooth sont effectifs.

Stockage de l'iPad en cas de déplacement

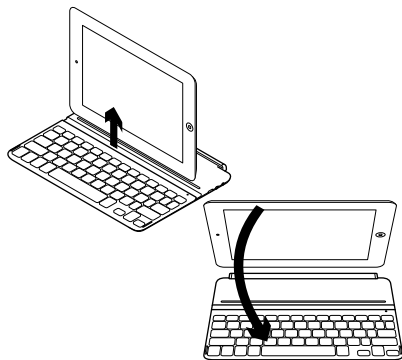

1. Retirez l'iPad de la coque clavier.
2. Faites pivoter l'iPad, l'écran orienté vers le bas, de sorte à placer le bouton d'accueil à droite.
3. Placez l'iPad sur la coque clavier. Une fixation aimantée permet de maintenir l'iPad.

Connexion à un autre iPad

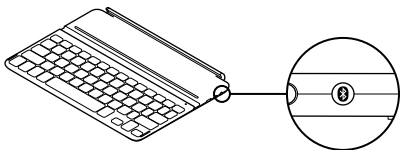

1. Vérifiez que la coque clavier est sous tension.
2. Vérifiez que la fonction Bluetooth est activée sur votre iPad.
Sélectionnez Paramètres > Bluetooth > Activé.
3. Appuyez sur le bouton de connexion Bluetooth. La coque clavier passe en mode de détection pendant 3 minutes.
4. Sélectionnez Ultrathin Keyboard Cover i5 dans le menu des dispositifs de votre iPad. La connexion Bluetooth est établie.
5. Placez le nouvel iPad sur la coque clavier.

Dépannage

La coque clavier ne fonctionne pas

- Appuyez sur une touche du clavier pour quitter le mode de veille.
- Mettez la coque clavier hors tension puis sous tension.
- Rechargez la batterie interne.
Pour plus d'informations, reportez-vous à la section Chargement de la batterie.
- Rétablissez la connexion Bluetooth entre la coque clavier et l'iPad:
 - Vérifiez que la fonction Bluetooth est activée sur l'iPad.
 - Sélectionnez Ultrathin Keyboard Cover i5 dans le menu des dispositifs de votre iPad. Une fois la connexion Bluetooth établie, le témoin d'état s'allume brièvement en bleu.

Recyclage de la batterie à la fin du cycle de vie du produit

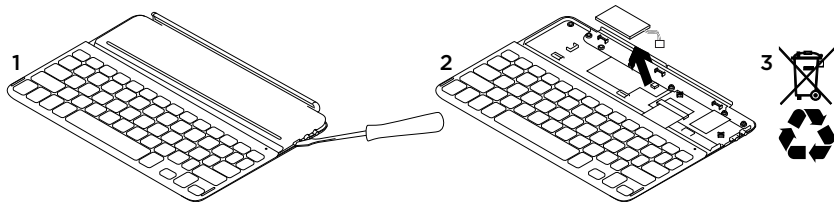

1. Retirez le couvercle du clavier à l'aide d'un tournevis.
2. Détachez la batterie et retirez-la.

3. Mettez au rebut le produit et sa batterie conformément à la législation locale.

Qu'en pensez-vous?

Veuillez prendre quelques minutes pour nous faire part de vos commentaires.
Nous vous remercions d'avoir acheté notre produit.

www.logitech.com/ithink

Pages Produits

Des informations et un support en ligne supplémentaires sont disponibles pour votre produit. Prenez le temps de visiter les pages Produits pour en savoir plus sur votre nouvelle coque clavier.

Parcourez les articles en ligne pour obtenir de l'aide en matière de configuration, des conseils d'utilisation ou des informations sur les fonctions supplémentaires.

Discutez avec d'autres utilisateurs sur nos forums communautaires pour demander des conseils, poser des questions et partager des solutions.

Dans les pages Produits, vous trouverez un large éventail de contenu:

- Didacticiels
- Dépannage
- Communauté d'entraide
- Logiciels à télécharger
- Documentation en ligne
- Informations sur la garantie
- Pièces de rechange (si disponibles)

Accédez au site www.logitech.com/support/ultrathin-keyboard-cover-i5

Panoramica del prodotto

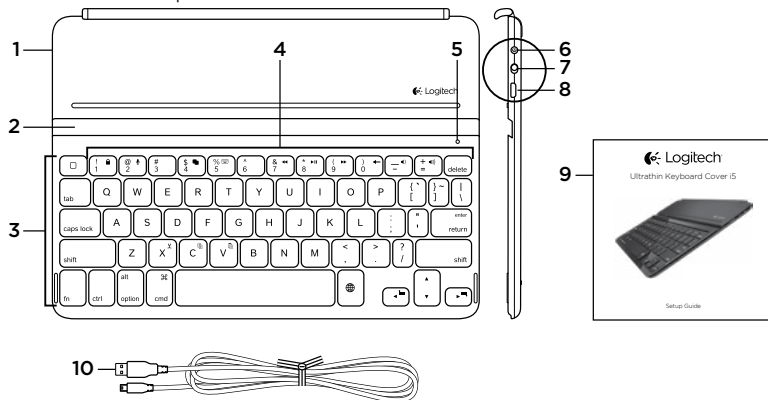

- | | |
|---|--|
| <ul style="list-style-type: none"> 1. Coperchio protettivo 2. Supporto per iPad 3. Tastiera 4. Tasti funzione 5. Spia Bluetooth® e di stato della batteria | <ul style="list-style-type: none"> 6. Pulsante di connessione Bluetooth 7. Interruttore di accensione/spengimento 8. Porta di ricarica micro USB 9. Documentazione 10. Cavo di ricarica micro USB |
|---|--|

Installazione del prodotto

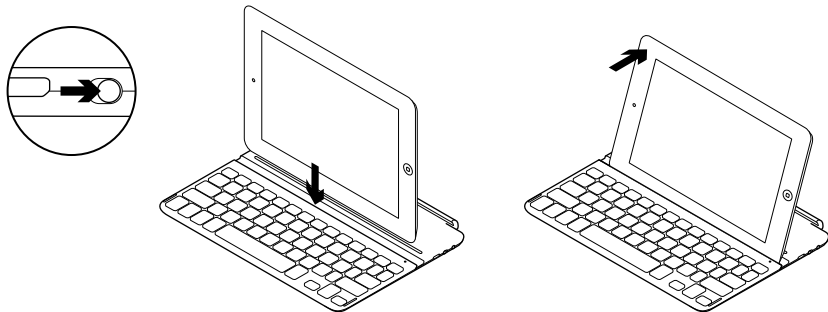

1. Accendere la tastiera Keyboard Cover:
 - Il rilevamento Bluetooth inizia automaticamente e continua per 15 minuti. La spia di stato lampeggia di colore blu.
 - Se la spia di stato diventa rossa per qualche istante, caricare la batteria. Per ulteriori informazioni, vedere la sezione "Caricamento della batteria".
2. Assicurarsi che la funzionalità Bluetooth dell'iPad sia attivata. Selezionare Impostazioni > Bluetooth > On.
3. Nel menu dei dispositivi sull'iPad, selezionare "Ultrathin Keyboard Cover i5". La connessione Bluetooth è completata.
4. Collocare l'iPad sopra la tastiera Keyboard Cover.

Ricarica della batteria della tastiera

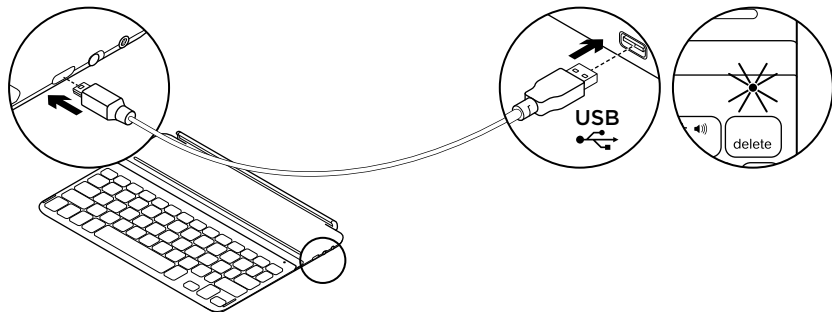



1. Collegare un'estremità del cavo micro-USB nella porta di ricarica e l'altra estremità nella porta USB del computer. In alternativa è possibile utilizzare un caricatore USB da 5 V, come quello fornito in dotazione con l'iPad, a condizione che la potenza nominale in uscita sia almeno pari a 500 mA. La spia di stato lampeggia di colore verde durante la carica.
2. Caricare la batteria finché la spia di stato non diventa di colore verde fisso.

Informazioni sulla batteria:

- Una carica completa della batteria garantisce una durata di circa 3 mesi, con un utilizzo di Keyboard Cover di circa due al giorno.
- Se la spia di stato diventa rossa per qualche istante dopo l'accensione della tastiera, caricare la batteria.
- Quando non è in uso, spegnere Keyboard Cover per ridurre il consumo della batteria.
- Se Keyboard Cover è accesa e non in uso, viene attivata la modalità di sospensione. Per uscire dalla modalità di sospensione, premere un tasto qualsiasi.

Tasti funzione

 **Home = Schermata iniziale dell'iPad**

 **Fn + 1 = Blocca schermo**
Consente di bloccare o sbloccare lo schermo dell'iPad

 **Fn + 2 = Siri**
Utilizzare la voce per inviare messaggi, fare telefonate, programmare riunioni e altro

 **Fn + 3 = Ricerca**
Consente di avviare la funzione di ricerca dell'iPad

 **Fn + 4 = Cambia applicazione**

 **Fn + 5 = Tastiera virtuale**
Consente di mostrare/nascondere la tastiera virtuale

 **Fn + 7 = Brano precedente**

 **Fn + 8 = Riproduzione/pausa**

 **Fn + 9 = Brano successivo**

 **Fn + 0 = Disattivazione audio**

 **Fn + trattino = Diminuzione volume**

 **Fn + più = Aumento volume**

 **Fn + X = Taglia**

 **Fn + C = Copia**

 **Fn + V = Incolla**

 **Fn + cursore sinistro =
Selezione a sinistra**
Consente di selezionare il testo sulla sinistra, parola per parola

 **Fn + cursore destro =
Selezione a destra**
Consente di selezionare il testo sulla destra, parola per parola

 **Cambia lingua**

Note: Per utilizzare le opzioni accessibili con i tasti funzione, tenere premuto il tasto Fn desiderato e premere il tasto indicato sopra.

Utilizzo del prodotto

Indicazioni della spia di stato

Colore spia	Descrizione
Verde lampeggiante	La batteria è in carica.
Luce verde fissa	La batteria è completamente carica (100%).
Rosso	Il livello di carica della batteria è basso (inferiore al 10%). Ricaricare la batteria.
Lampeggiante	Rapida: la custodia con tastiera è in modalità di rilevamento, pronta per l'associazione. Lenta: la custodia con tastiera sta cercando di riconnettersi all'iPad mini.
Fisso	L'associazione Bluetooth o il ripristino della connessione è avvenuto correttamente.

Protezione dell'iPad durante il trasporto

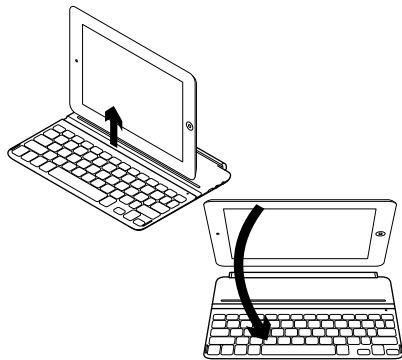

1. Sollevare l'iPad da Keyboard Cover.
2. Ruotare l'iPad, con lo schermo rivolto verso il basso, di modo che il pulsante Home sia a destra.
3. Posizionare l'iPad su Keyboard Cover. Una clip magnetica consente di mantenere l'iPad in posizione.

Connessione a un diverso iPad

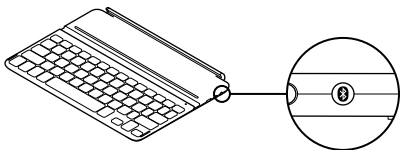

1. Accertarsi che Keyboard Cover sia accesa.
2. Verificare che la funzionalità Bluetooth dell'iPad sia attivata. Selezionare Impostazioni > Bluetooth > On.
3. Premere il pulsante per la connessione Bluetooth. Keyboard Cover sarà rilevabile per 3 minuti.
4. Nel menu dei dispositivi sull'iPad, selezionare "Ultrathin Keyboard Cover i5". La connessione Bluetooth è completata.
5. Collocare l'iPad sopra la tastiera Keyboard Cover.

Risoluzione dei problemi

Keyboard Cover non funziona

- Premere un tasto qualsiasi per riattivare Keyboard Cover dalla modalità di sospensione.
- Spegnere e riaccendere Keyboard Cover.
- Ricaricare le batterie interne. Per ulteriori informazioni, vedere la sezione "Caricamento della batteria".
- Ristabilire la connessione Bluetooth tra Keyboard Cover e l'iPad:
 - Verificare che la funzionalità Bluetooth dell'iPad sia attiva.
 - Nel menu dei dispositivi sull'iPad, selezionare "Ultrathin Keyboard Cover i5". Quando la connessione Bluetooth viene stabilita, la spia di stato si illumina brevemente di colore blu.

Smaltimento delle batterie al termine del ciclo di vita del prodotto

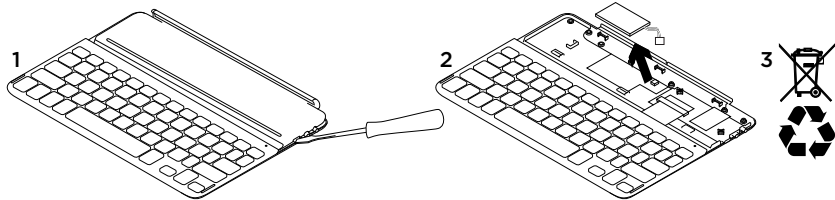

1. Sollevare il coperchio superiore della tastiera con un cacciavite.
2. Separare la batteria dalla scheda del circuito elettrico e rimuovere la batteria.
3. Smaltire il prodotto e la batteria secondo le normative locali vigenti.

Cosa ne pensi?

Dedicaci qualche minuto del tuo tempo e inviaci un commento.
Grazie per avere acquistato questo prodotto.

www.logitech.com/ithink

Sezione Prodotti di punta

Online sono disponibili ulteriori informazioni e il supporto per il prodotto. Per approfondire la conoscenza della nuova Keyboard Cover, si consiglia di visitare la sezione Prodotti di punta.

Per la guida alla configurazione, consigli sull'utilizzo o informazioni su funzionalità aggiuntive, consultare gli articoli online.

Per consigli, domande e soluzioni, è inoltre possibile connettersi con altri utenti tramite i forum della community Logitech.

Nella sezione Prodotti di punta, è disponibile un'ampia selezione di contenuti:

- Esercitazioni
- Risoluzione dei problemi
- Community di supporto
- Download del software
- Documentazione online
- Informazioni sulla garanzia
- Parti di ricambio (se disponibili)

Visitare il sito Web all'indirizzo www.logitech.com/support/ultrathin-keyboard-cover-i5

Componentes del producto

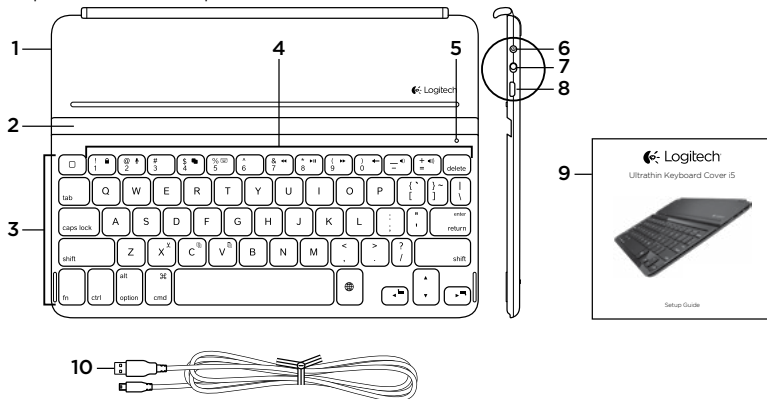

- | | |
|--|--|
| <ol style="list-style-type: none"> 1. Tapa protectora 2. Soporte para iPad 3. Teclado 4. Teclas de función 5. Diodo de Bluetooth® y estado de batería | <ol style="list-style-type: none"> 6. Botón de conexión Bluetooth 7. Conmutador de encendido/apagado 8. Puerto de carga micro USB 9. Documentación 10. Cable de carga micro USB |
|--|--|

Configuración del producto

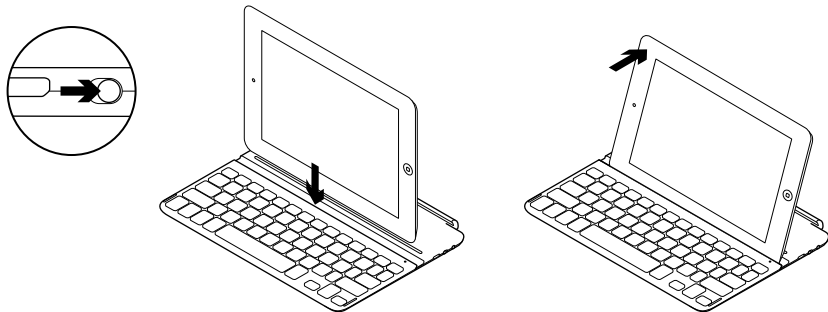

1. Encienda Keyboard Cover:

- La detección Bluetooth se inicia automáticamente y continúa durante 15 minutos. El diodo de estado emite destellos azules.
- Si el diodo de estado emite un breve destello rojo, cargue la batería. Si desea más información, consulte “Carga de la batería”.

2. Asegúrese de que la función de Bluetooth del iPad esté activada. Seleccione Ajustes > Bluetooth > Activado.

- ### 3. En el menú Dispositivos del iPad, elija “Ultrathin Keyboard Cover i5”. Conexión Bluetooth completada.
- ### 4. Coloque el iPad en Keyboard Cover.

Carga de la batería del teclado

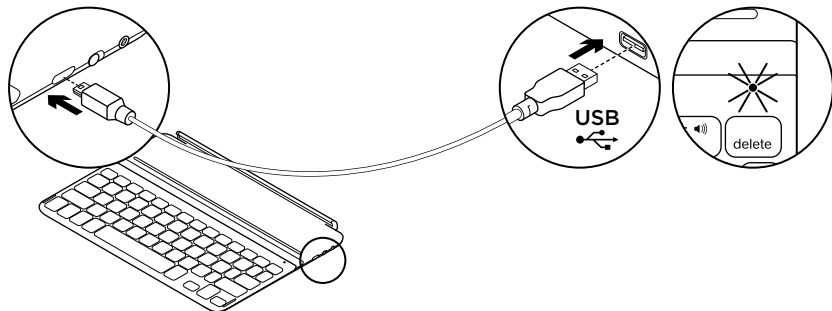

1. Conecte un extremo del cable micro USB al puerto de carga y el otro a un puerto USB del ordenador.

También puede usar un cargador USB de 5 V, como el proporcionado con el iPad, siempre y cuando el voltaje de salida sea al menos de 500 mA.

El diodo de estado emite destellos verdes mientras se carga la batería.

2. Cargue la batería hasta que el diodo de estado emita una luz verde permanente.

Información sobre la batería:

- Si la batería tiene una carga completa, puede proporcionar unos 3 meses de alimentación si Keyboard Cover se usa unas dos horas al día.
- Cargue la batería cuando el diodo de estado emita un breve destello rojo después de encender el teclado.
- Cuando no use Keyboard Cover, apáguelo para conservar la carga de la batería.
- Keyboard Cover entra en modo de suspensión si se ha encendido y no se usa. Para salir del modo de suspensión, pulse una tecla cualquiera.

Teclas de función

 **Inicio = Pantalla de inicio del iPad**

 **Fn + 1 = Bloquear pantalla**
Bloquea o desbloquea la pantalla del iPad

 **Fn + 2 = Siri**
Use la voz para enviar mensajes, realizar llamadas, programar reuniones, etc.

 **Fn + 3 = Buscar**
Inicia la función de búsqueda del iPad

 **Fn + 4 = Cambiar aplicaciones**

 **Fn + 5 = Teclado virtual**
Muestra/oculta el teclado virtual

 **Fn + 7 = Pista anterior**

 **Fn + 8 = Reproducir/Pausa**

 **Fn + 9 = Pista siguiente**

 **Fn + 0 = Silenciar**

 **Fn + menos = Bajar volumen**

 **Fn + más = Subir volumen**

 **Fn + X = Cortar**

 **Fn + C = Copiar**

 **Fn + V = Pegar**

 **Fn + Flecha izquierda = Seleccionar izquierda**
Selecciona texto a la izquierda, palabra por palabra

 **Fn + Flecha derecha = Seleccionar derecha**
Selecciona texto a la derecha, palabra por palabra

 **Cambiar idioma**

Notas: Para seleccionar una tecla de función, mantenga pulsada la tecla Fn y pulse la tecla indicada arriba.

Utilización del producto

Indicaciones del diodo de estado

Diodo	Descripción
Destellos verdes	La batería se está cargando.
Verde permanente	La batería está totalmente cargada (100%).
Rojo	La carga de la batería es baja (menos del 10%). Cargue la batería.
Parpadeo	Rápidos: La tapa del teclado está en modo de detección, lista para emparejar. Lentos: La tapa del teclado está intentando reconectarse al iPad mini.
Permanente	El emparejamiento o la reconexión Bluetooth se ha realizado correctamente.

Almacenamiento del iPad para llevarlo de viaje

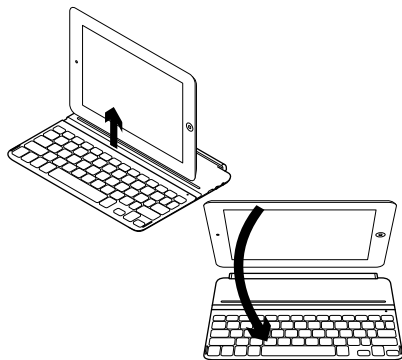

1. Levante el iPad para extraerlo de Keyboard Cover.
2. Gire el iPad, con el lado de la pantalla dirigido hacia abajo y el botón de inicio a la derecha.
3. Coloque el iPad sobre Keyboard Cover. Un clip magnético mantiene el iPad en su sitio.

Conexión a otro iPad

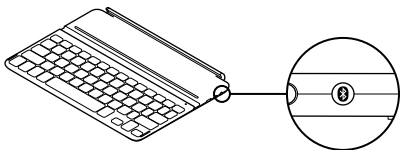

1. Asegúrese de que Keyboard Cover está encendido.
2. Compruebe que la función de Bluetooth del iPad esté activada. Seleccione Ajustes > Bluetooth > Activado.
3. Pulse el botón de conexión Bluetooth. Keyboard Cover puede detectarse durante 3 minutos.
4. En el menú Dispositivos del iPad, elija "Ultrathin Keyboard Cover i5". Conexión Bluetooth completada.
5. Coloque el nuevo iPad en Keyboard Cover.

Resolución de problemas

Keyboard Cover no funciona

- Pulse una tecla cualquiera para reactivar Keyboard Cover del modo de suspensión.
- Apague y vuelva a encender Keyboard Cover.
- Recargue la batería interna. Si desea más información, consulte "Carga de la batería".
- Restablezca la conexión Bluetooth entre Keyboard Cover y el iPad:
 - Compruebe que la función Bluetooth del iPad está activada.
 - En el menú Dispositivos del iPad, elija "Ultrathin Keyboard Cover i5". Una vez establecida la conexión Bluetooth, el diodo de estado se iluminará brevemente de color azul.

Desechar las baterías al final de la vida útil del producto

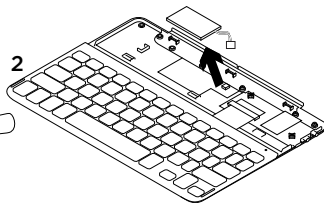
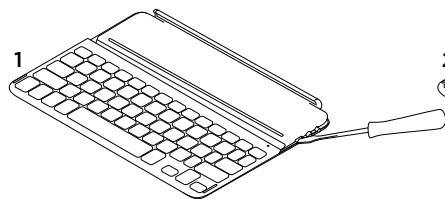

1. Ejerza palanca con un destornillador para retirar la tapa superior del teclado.
2. Desconecte la batería de la placa y retírela.
3. Deshágase del producto y su batería de acuerdo con las normas de legislación local.

¿Cuál es su opinión?

Nos gustaría conocerla, si puede dedicarnos un minuto.
Le agradecemos la adquisición de nuestro producto.

www.logitech.com/ithink

Visita a Central de productos

Encontrará más información y asistencia en línea para su producto. Dedique un momento a visitar Central de productos para averiguar más sobre su nuevo Keyboard Cover.

Lea artículos en línea y encuentre información y ayuda sobre configuración, consejos de uso y funciones adicionales.

Póngase en contacto con otros usuarios en nuestros Foros de comunidad para obtener consejos, realizar preguntas y compartir soluciones.

En Central de productos, encontrará una amplia selección de contenido:

- Ejercicios de aprendizaje
- Resolución de problemas
- Comunidad de asistencia
- Descargas de software
- Documentación en línea
- Información de garantía
- Piezas de repuesto
(cuando estén disponibles)

Vaya a www.logitech.com/support/ultrathin-keyboard-cover-i5

Conheça o seu produto

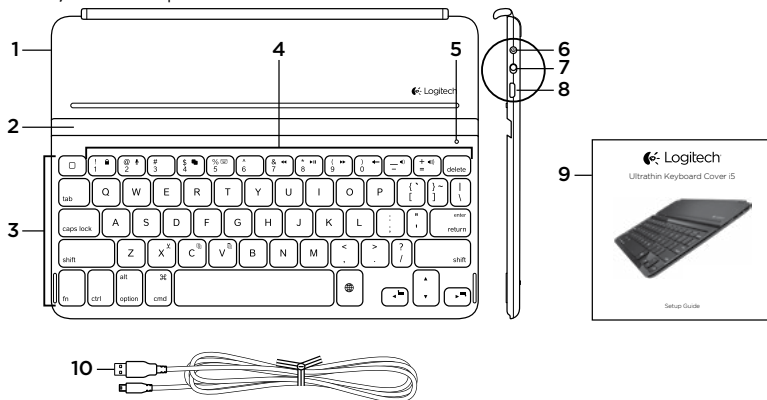

- | | |
|---|------------------------------------|
| 1. Tampa de protecção | 6. Botão de ligação Bluetooth |
| 2. Suporte iPad | 7. Interruptor Ligar/Desligar |
| 3. Teclado | 8. Porta de carregamento micro-USB |
| 4. Teclas de função | 9. Documentação |
| 5. Luz de estado da bateria e do Bluetooth® | 10. Cabo de carregamento micro-USB |

Instalar o seu produto

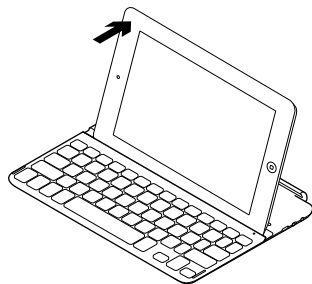
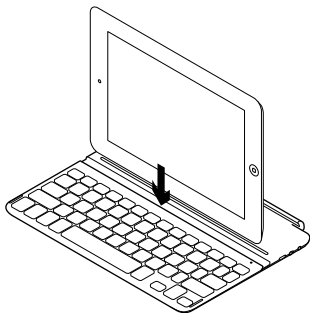
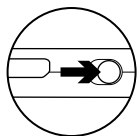

1. Ligue o Keyboard Cover:
 - A detecção de Bluetooth inicia-se automaticamente e continua durante 15 minutos. A luz de Estado pisca a azul.
 - Se a luz de estado se tornar vermelha por breves instantes, carregue a bateria. Para mais informações, consulte "Carregar a bateria".
2. Certifique-se de que a funcionalidade de Bluetooth do iPad está activada. Selecciona Definições > Bluetooth > Activado.
3. Selecciona "Ultrathin Keyboard Cover i5" no menu Devices (Dispositivos) do iPad. Ligação Bluetooth concluída.
4. Coloque o iPad no Keyboard Cover.

Carregar a bateria do teclado

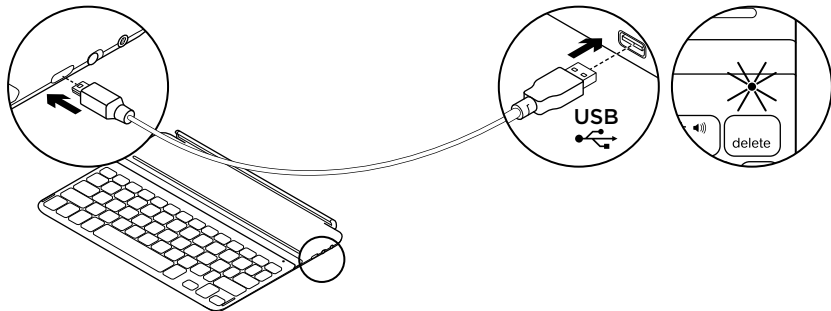

1. Ligue uma extremidade do cabo micro-USB a uma porta de carregamento e a outra extremidade a uma porta USB do seu computador.

Em alternativa, pode utilizar um carregador USB de 5V, como os fornecidos com o iPad, desde que a tensão nominal de saída seja, no mínimo, de 500 mA.











A luz de estado pisca em verde enquanto a bateria está em carregamento.









2. Carregue a bateria até que a luz de estado fique verde fixo.

Informações da bateria:

- Uma bateria totalmente carregada fornece cerca de 3 meses de energia quando o Keyboard Cover é utilizado cerca de duas horas por dia.
- Carregue a bateria quando a luz de estado se tornar momentaneamente vermelha após ligar o teclado.
- Quando não o estiver a utilizar, desligue o Keyboard Cover para conservar a energia da bateria.
- O Keyboard Cover entra no modo de suspensão se estiver ligado sem ser utilizado. Para sair do modo de suspensão, prima uma tecla qualquer.

Teclas de função

-  **Fn + Inicio** - Ecrã inicial do iPad
-  **Fn + 1** = Bloquear ecrã
Bloqueia ou desbloqueia o ecrã do iPad
-  **Fn + 2** = Siri
Utilizar a voz para enviar mensagens, efectuar chamadas, agendar reuniões e muito mais
-  **Fn + 3** = Pesquisar
Inicia a função de pesquisa do iPad
-  **Fn + 4** = Mudar de aplicação
-  **Fn + 5** = Teclado virtual
Mostra/oculta o teclado virtual
-  **Fn + 7** = Faixa anterior
-  **Fn + 8** = Reproduzir/Pausa
-  **Fn + 9** = Faixa seguinte
-  **Fn + 0** = Sem som

-  **Fn + travessão** = Diminuir volume
-  **Fn + mais** = Aumentar volume
-  **Fn + X** = Cortar
-  **Fn + C** = Copiar
-  **Fn + V** = Colar
-  **Fn + Cursor para esquerda** =
Seleccionar à esquerda
Selecciona o texto à esquerda, palavra por palavra
-  **Fn + Cursor à direita** =
Seleccionar à direita
Selecciona o texto à direita, palavra por palavra
-  **Mudar de idioma**

Notas: Para seleccionar uma tecla de função, mantenha premissa uma tecla Fn e, em seguida, prima a tecla indicada acima.

Utilizar o seu produto

Indicações da luz de estado

Luz	Descrição
Verde intermitente	A bateria está a carregar.
Verde fixo	A bateria está totalmente carregada (100%).
Vermelho	A energia da bateria está fraca (menos de 10%). Recarregue a bateria.
A piscar	Rápido: A tampa do teclado está em modo de detecção, pronta para emparelhar. Lento: A tampa do teclado está a tentar restabelecer ligação com o seu iPad mini.
Fixo	O emparelhamento Bluetooth ou o restabelecimento da ligação foi efectuado com êxito.

Guardar o iPad para transporte

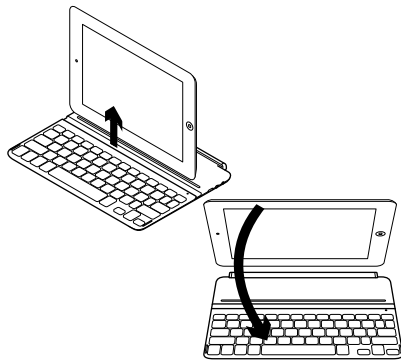

1. Retire o iPad do Keyboard Cover.
2. Rode o iPad, com o ecrã virado para baixo, de modo a que o botão Home fique à direita.
3. Coloque o iPad sobre o Keyboard Cover. Um íman mantém o iPad na sua posição.

Estabelecer ligação com um iPad diferente

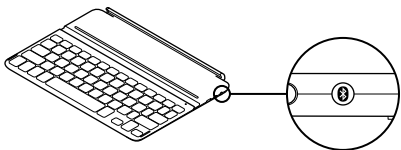

1. Certifique-se de que o Keyboard Cover está ligado.
2. Verifique se a funcionalidade de Bluetooth do iPad está activada. Selecione Definições > Bluetooth > Activado.
3. Prima o botão de ligação Bluetooth. O Keyboard Cover fica localizável durante 3 minutos.
4. Selecione “Ultrathin Keyboard Cover i5” no menu Devices (Dispositivos) do iPad. Ligação Bluetooth concluída.
5. Coloque o novo iPad no Keyboard Cover.

Resolução de problemas

O Keyboard Cover não funciona

- Prima qualquer tecla para activar o Keyboard Cover do modo de suspensão.
- Desligue o Keyboard Cover e volte a ligá-lo.
- Recarregue as baterias internas. Para mais informações, consulte “Carregar a bateria”.
- Restabeleça a ligação Bluetooth entre o Keyboard Cover e o iPad:
 - Verifique se a funcionalidade Bluetooth do iPad está activada.
 - Escolha “Ultrathin Keyboard Cover i5” no menu Devices (Dispositivos) do iPad. Depois de estabelecida a ligação Bluetooth, a luz de Estado acende-se brevemente a azul.

Eliminação da bateria no final de vida do produto

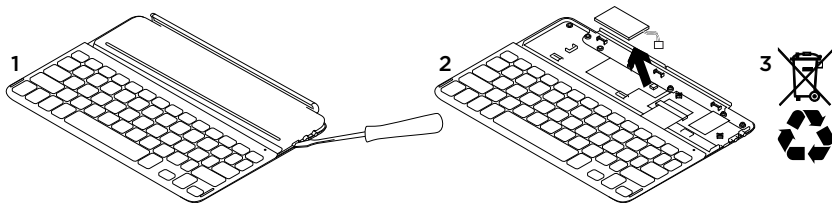

1. Abra a tampa superior do teclado com uma chave de fendas.
2. Separe a bateria da placa de circuitos e retire a bateria.

3. Elimine o seu produto e a bateria de acordo com as leis locais.

Qual a sua opinião?

Despenda um minuto para nos dar a sua opinião.
Obrigado por adquirir o nosso produto.

www.logitech.com/ithink

Visite a Central de Produtos

Existe mais informação e suporte online para o seu produto. Visite a Central de Produtos para obter mais informações sobre o seu novo Keyboard Cover.

Procure artigos online sobre ajuda na instalação, sugestões de utilização ou informações relativas a funcionalidades adicionais.

Entre em contacto com outros utilizadores nos nossos Fóruns da Comunidade para obter conselhos, fazer perguntas e partilhar soluções.

Na Central de Produtos, encontrará uma grande variedade de conteúdo:

- Manuais de iniciação
- Resolução de problemas
- Comunidade de apoio
- Transferências de software
- Documentação online
- Informação da garantia
- Peças sobressalentes (se disponíveis)

Aceda a www.logitech.com/support/ultrathin-keyboard-cover-i5

Ken uw product

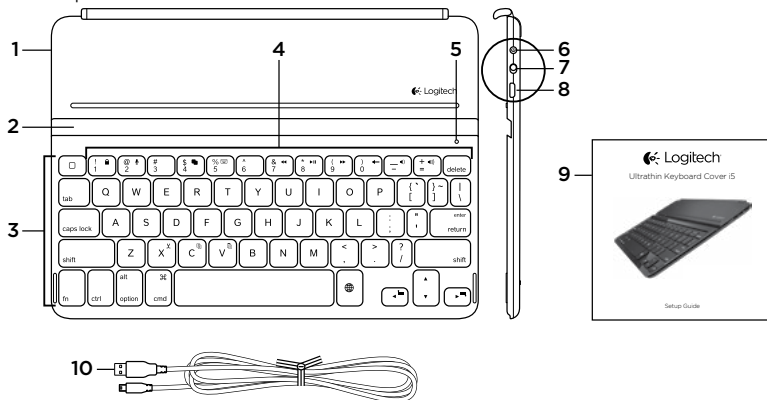

- | | |
|--|---------------------------------|
| 1. Beschermende klep | 6. Bluetooth-verbindingssknopje |
| 2. iPad-houder | 7. Aan-uitschakelaar |
| 3. Toetsenbord | 8. Micro-USB-oplaadpoort |
| 4. Functietoetsen | 9. Documentatie |
| 5. Bluetooth®- en batterijstatuslampje | 10. Micro-USB-oplaadkabel |

Uw product instellen

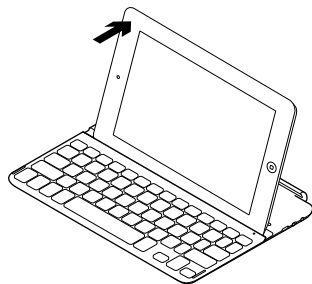
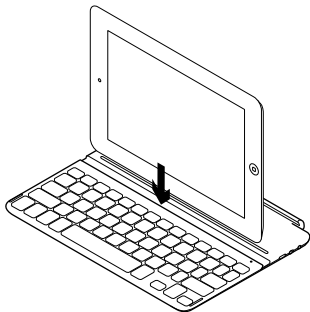
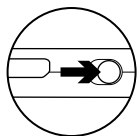

1. Schakel de Keyboard Cover in:
 - De Bluetooth-detectie start automatisch en blijft 15 minuten doorgaan. Het statuslampje knippert blauw.
 - Als het statuslampje kort rood oplicht, moet u de batterijen opladen. Zie 'De batterijen opladen' voor meer informatie.
2. Controleer of de Bluetooth-functie van uw iPad is ingeschakeld. Selecteer Instellingen > Bluetooth > Aan.
3. Selecteer 'Ultrathin Keyboard Cover i5' in het menu Apparaten van de iPad. Verbinding met Bluetooth voltooid.
4. Plaats de iPad op de Keyboard Cover.

De batterij van het toetsenbord opladen

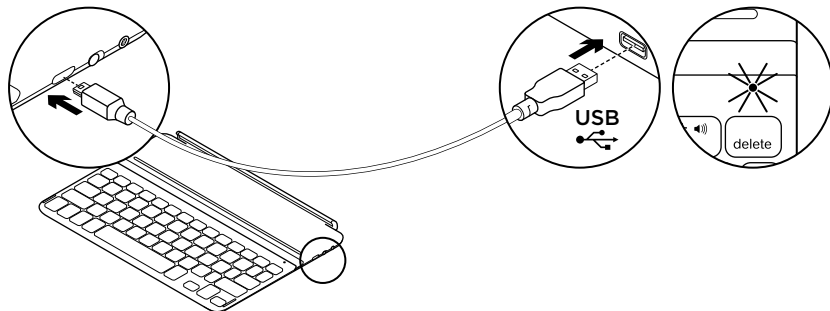

1. Sluit het ene uiteinde van de micro-USB-kabel aan op de oplaadpoort en sluit het andere uiteinde aan op een USB-poort van uw computer.

U kunt ook een USB-oplader van 5 V gebruiken, zoals de oplader die bij uw iPad wordt meegeleverd, mits de stroomuitvoer ten minste 500 mA is.

Het statuslampje knippert groen wanneer de batterij wordt opgeladen.

2. Laad de batterij op tot het statuslampje groen blijft branden.

Batterijgegevens:

- Een volledig opgeladen batterij levert ongeveer 3 maanden stroom wanneer de Keyboard Cover ongeveer 2 uur per dag wordt gebruikt.
- Als het statuslampje kort rood oplicht nadat het toetsenbord is ingeschakeld, moet de batterij worden opgeladen.
- Wanneer u de Keyboard Cover niet gebruikt, schakelt u deze uit om batterijvermogen te besparen.
- De Keyboard Cover gaat in slaapstand als deze aanstaat en niet wordt gebruikt. Druk op een willekeurige toets om uit slaapmodus te gaan.

Functietoetsen

 **Start = het startscherm van de iPad**

 **Fn + 1 = Scherm vergrendelen**
Vergrendelt of ontgrendelt het scherm van de iPad

 **Fn + 2 = Siri**
Geef stemopdrachten om berichten te verzenden, vergaderingen te plannen, gesprekken te starten en meer

 **Fn + 3 = Zoeken**
Start de zoekfunctie van de iPad

 **Fn + 4 = Tussen toepassingen schakelen**

 **Fn + 5 = Virtueel toetsenbord**
Geeft het virtuele toetsenbord weer of verbergt het

 **Fn + 7 = Vorig nummer**

 **Fn + 8 = Afspelen/pauzeren**

 **Fn + 9 = Volgend nummer**

 **Fn + 0 = Dempen**

 **Fn + streepje = Volume omlaag**

 **Fn + plus = Volume omhoog**

 **Fn + X = Knippen**

 **Fn + C = Kopiëren**

 **Fn + V = Plakken**

 **Fn + Linkercursor = Selectie links**
Selecteert de tekst aan de linkerkant, woord voor woord

 **Fn + Rechtercursor = Selectie rechts**
Selecteert de tekst aan de rechterkant, woord voor woord

 **Taal wijzigen**

Opmerkingen: Houd de Fn-toets ingedrukt en druk dan op de hierboven aangegeven toets om een functietoets te selecteren.

Uw product gebruiken

Indicaties van het statuslampje

Lampje	Beschrijving
Knippert groen	De batterij wordt opgeladen.
Groen	De batterij is volledig opgeladen (100%).
Rood	Batterijvermogen is laag (minder dan 10%). Laad de batterij op.
Knippert	Snel: De Keyboard Cover bevindt zich in detectiemodus, gereed voor koppeling. Langzaam: De Keyboard Cover probeert opnieuw verbinding te maken met uw iPad mini.
Brandt onafgebroken	Bluetooth-koppeling of opnieuw verbinden is gelukt.

De iPad opbergen om mee te nemen

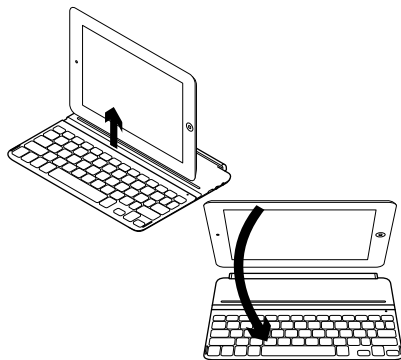

1. Til de iPad uit de Keyboard Cover.
2. Roteer de iPad, met het scherm omlaag, zodat de start-knop zich rechts bevindt.
3. Plaats de iPad op de Keyboard Cover. De iPad wordt op zijn plaats gehouden door een magnetisch klemmetje.

Verbinding maken met een andere iPad

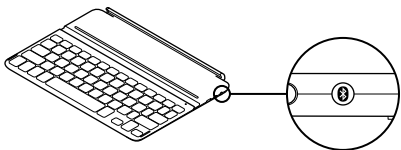

1. Controleer of de Keyboard Cover aanstaat.
2. Controleer of de Bluetooth-functie van uw iPad is ingeschakeld. Selecteer Instellingen > Bluetooth > Aan.
3. Druk op het Bluetooth-verbindingssymbool. De Keyboard Cover kan 3 minuten lang worden gedetecteerd.
4. Selecteer 'Ultrathin Keyboard Cover i5' in het menu Apparaten van de iPad. Verbinding met Bluetooth voltooid.
5. Plaats de nieuwe iPad op de Keyboard Cover.

Problemen oplossen

De Keyboard Cover werkt niet

- Druk op een willekeurige toets om de Keyboard Cover uit de slaapstand te halen.
- Zet de Keyboard Cover uit en vervolgens weer aan.
- Laad de interne batterijen op. Zie 'De batterijen opladen' voor meer informatie.
- Breng de Bluetooth-verbinding tussen de Keyboard Cover en de iPad opnieuw tot stand.
 - Controleer of de Bluetooth-functie van de iPad is ingeschakeld.
 - Kies 'Ultrathin Keyboard Cover i5' in het menu Apparaten van de iPad. Nadat de Bluetooth-verbinding tot stand is gebracht, brandt het statuslampje kort blauw.

Weggoien van batterijen aan het eind van de productlevensduur

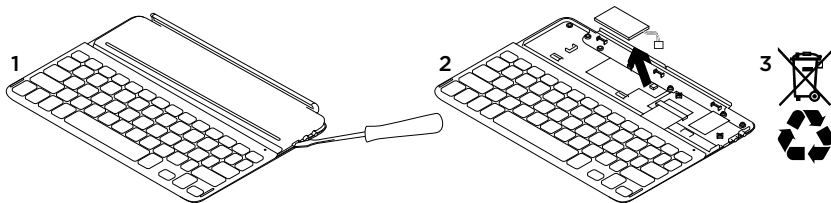

1. Verwijder de bovenste klep van het toetsenbord met behulp van een schroevendraaier.
2. Maak de batterij los van de printplaat en verwijder de batterij.
3. Gooi uw product en de bijbehorende batterij volgens plaatselijke wetten weg.

Wat vindt u ervan?

Neem even de tijd om ons uw mening te geven.
Hartelijk dank voor de aanschaf van ons product.

www.logitech.com/ithink

Ga naar Product centraal

Online vindt u meer informatie over en ondersteuning voor uw product. Neem even de tijd om naar Product centraal te gaan om meer te weten te komen over uw nieuwe Keyboard Cover.

Blader door onlineartikelen voor hulp bij de set-up, gebruikstips of informatie over extra functies.

Kom in contact met andere gebruikers in onze communityforums om advies te krijgen, vragen te stellen en oplossingen te delen.

Bij Product centraal vindt u een breed scala aan inhoud:

- Studielessen
- Problemen oplossen
- Ondersteuningscommunity
- Softwaredownloads
- Onlinedocumentatie
- Garantie-informatie
- Reserveonderdelen (indien beschikbaar)

Ga naar www.logitech.com/support/ultrathin-keyboard-cover-i5

Produktöversikt

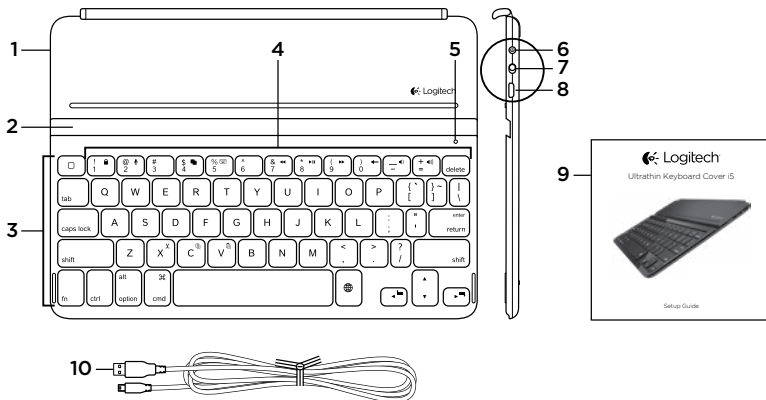

- | | |
|------------------------------------|-------------------------------|
| 1. Skyddande lock | 6. Bluetooth-anslutningsknapp |
| 2. iPad-hållare | 7. På/av-reglage |
| 3. Tangentbord | 8. Mikro-USB-laddningsport |
| 4. Funktionstanger | 9. Dokumentation |
| 5. Bluetooth® och batteriindikator | 10. Mikro-USB-laddningsladd |

Konfigurera produkten

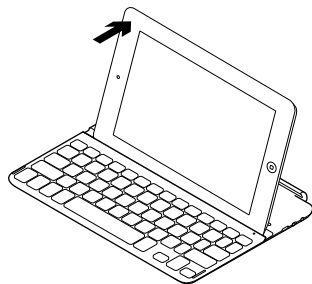
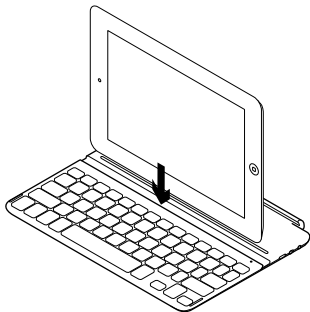
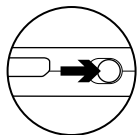

1. Starta Keyboard Cover:

- Bluetooth-identifieringen startar automatiskt och är aktiv i 15 minuter. Statusindikatorn blinkar blått.
- Om statusindikatorn lyser rött en kort stund ska du ladda batterierna. Mer information finns i Ladda batterierna.

2. Kontrollera att iPad-enhetens Bluetooth-funktion är aktiverad. Välj Inställningar > Bluetooth > På.

3. Välj Ultrathin Keyboard Cover i5 i enhetsmenyn på din iPad. Bluetooth-anslutning upprättad.

4. Placera iPad-enheten på Keyboard Cover.

Ladda tangentbordets batteri

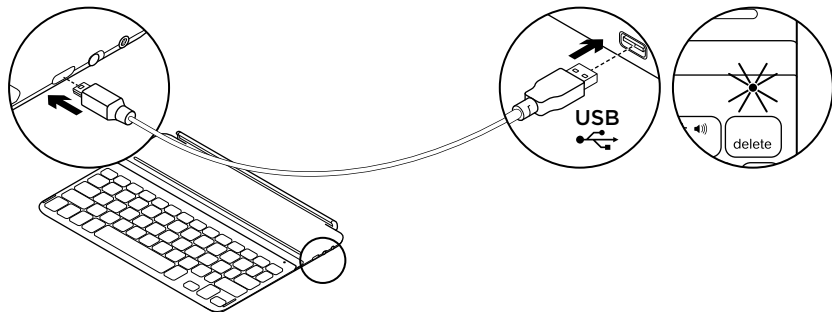

1. Anslut ena änden av mikro-USB-sladden till laddningsporten och den andra änden till datorns USB-port.

Du kan också använda en 5 V USB-laddare, t.ex. den som medföljer iPad, under förutsättning att utgångseffekten är minst 500 mA.

Statusindikatorn blinkar grönt medan batteriet laddas.

2. Ladda batteriet tills statusindikatorn börjar lysa med ett fast grönt sken.

Batteriinformation:

- Ett fulladdat batteri håller i ungefär tre månader om Keyboard Cover används runt två timmar per dag.
- Ladda batteriet om statusindikatorn lyser rött en kort stund när du slår på tangentbordet.
- Spara på batterierna genom att stänga av Keyboard Cover när det inte används.
- Keyboard Cover försätts i viloläge efter en stunds inaktivitet. Tryck på en tangent för att lämna viloläget.

Funktionstangenter

 **Startsida = iPad-enhetens startsida**

 **Fn + 1 = lås skärmen**
Låser eller låser upp iPad-enhetens skärm

 **Fn + 2 = Siri**
Du kan använda din röst för att skicka meddelanden, schemalägga möten, ringa telefonsamtal och mycket mer

 **Fn + 3 = Sök**
Öppnar iPad-enhetens sökfunktion.

 **Fn + 4 = Byt program**

 **Fn + 5 = virtuellt skrivbord**
Visar/döljer det virtuella skrivbordet

 **Fn + 7 = föregående spår**

 **Fn + 8 = spela/pausa**

 **Fn + 9 = nästa spår**

 **Fn + 0 = ljud av**

 **Fn + tankstreck = volym -**

 **Fn + plus = volym +**

 **Fn + X = klipp ut**

 **Fn + C = kopiera**

 **Fn + V = klistra in**

 **Fn + Vänster markör = markera till vänster**
Markerar text till vänster, ord för ord

 **Fn + Höger markör = markera till höger**
Markerar text till höger, ord för ord

 **Byt språk**

Obs! Välj en funktionstangent genom att trycka på och hålla ner Fn-tangenten och sedan trycka på den tangent som anges ovan.

Använda produkten

Statusindikatorer

Lätt	Beskrivning
Blinkar grönt	Batteriet laddas.
Fast grönt sken	Batteriet är fulladdat (100%).
Rött	Låg batterinivå (mindre än 10%). Ladda batteriet.
Blinkar	Snabbt: Tangentbordslocket är i identifieringsläge, redo att kopplas. Långsamt: Tangentbordslocket försöker återansluta till iPad mini-enheten.
Fast sken	Lyckad Bluetooth-koppling eller återanslutning.

Förvaring av iPad-enheten under resor

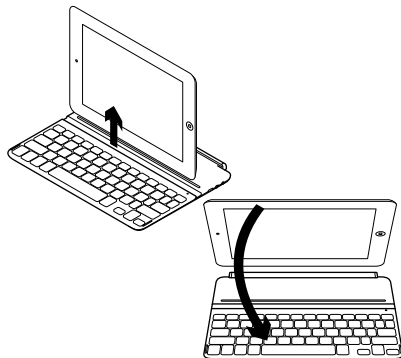

1. Lyft upp iPad-enheten från Keyboard Cover.
2. Vänd iPad-enheten så att skärmen pekar nedåt och startsideknappen är på höger sida.
3. Placera iPad-enheten på Keyboard Cover. En magnetklämma håller iPad-enheten på plats.

Ansluta till en annan iPad-enhet

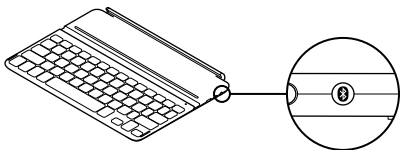

1. Se till att Keyboard Cover är påslaget.
2. Kontrollera att iPad-enhetens Bluetooth-funktion är aktiverad. Välj Inställningar > Bluetooth > På.
3. Tryck på Bluetooth-anslutningsknappen. Keyboard Cover är identifierbar i 3 minuter.
4. Välj Ultrathin Keyboard Cover i5 i enhetsmenyn på din iPad. Bluetooth-anslutning upprättad.
5. Placera den nya iPad-enheten på Keyboard Cover.

Felsökning

Keyboard Cover fungerar inte

- Tryck på valfri tangent för att få Keyboard Cover att gå ur viloläget.
- Stäng av och starta om Keyboard Cover.
- Ladda de interna batterierna. Mer information finns i Ladda batterierna.
- Återupprätta Bluetooth-anslutningen mellan Keyboard Cover och iPad-enheten:
 - Kontrollera att iPad-enhetens Bluetooth-funktion är aktiverad.
 - Välj Ultrathin Keyboard Cover i5 i enhetsmenyn på din iPad. Statusindikatorn lyser blått en kort stund när Bluetooth-anslutningen har upprättats.

Kassering av uttjänta batterier

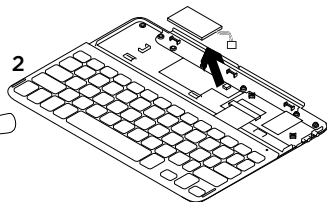
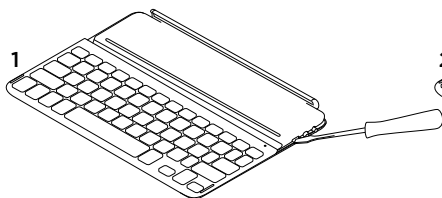

1. Ta bort tangentbordets övre lock med en skruvmejsel.
2. Lösgör batteriet från kretskortet och ta ut det.

3. Kassera produkten och batteriet enligt gällande lagstiftning.

Vad tycker du?

Ägna gärna en minut åt att berätta för oss.
Tack för att du valde vår produkt.

www.logitech.com/ithink

Besök produktcentralen

Det finns mer produktinformation och support på Internet. Besök produktcentralen om du vill ha mer information om ditt nya Keyboard Cover.

I artiklarna på Internet finns konfigurationshjälp, användartips och information om ytterligare funktioner.

Få kontakt med andra användare i våra användarforum och få råd, ställ frågor och dela lösningar.

I produktcentralen finns massor av information:

- Självstudier
- Felsökning
- Supportgemenskap
- Nedladdningsbar programvara
- Elektronisk dokumentation
- Garantiinformation
- Reservdelar (om tillgängliga)

Gå till www.logitech.com/support/ultrathin-keyboard-cover-i5

Oversigt over produktet

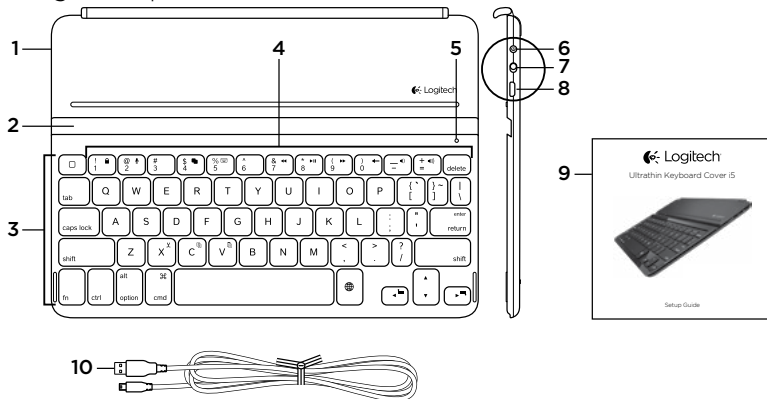

- | | |
|--|---|
| <ol style="list-style-type: none"> 1. Beskyttelsesdæksel 2. iPad-holder 3. Tastatur 4. Funktionstaster 5. Indikator for Bluetooth® og batteriniveau | <ol style="list-style-type: none"> 6. Knap til etablering af Bluetooth-forbindelse 7. Tænd/sluk-knap 8. Mikro-USB-port til opladning 9. Dokumentation 10. Mikro-USB-opladerkabel |
|--|---|

Konfiguration af dit produkt

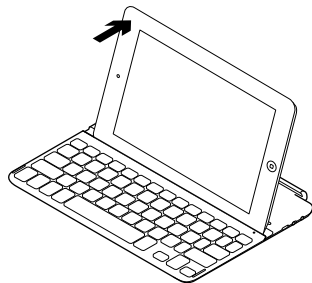
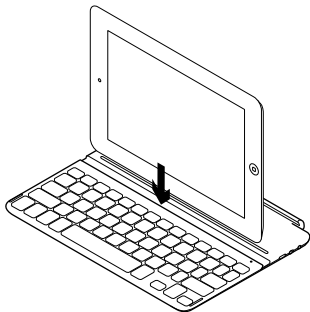
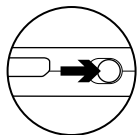

1. Tænd for tastaturet:

- Bluetooth-registrering starter automatisk og bliver ved i 15 minutter. Statusindikatoren blinker blå.
- Hvis statusindikatoren kortvarigt lyser rødt, skal batterierne genoplades. Der er yderligere oplysninger i "Opladning af batterierne".

2. Kontrollér at Bluetooth er aktiveret. Vælg Indstillinger > Bluetooth > Til.

3. Vælg "Ultrathin Keyboard Cover i5" i menuen over iPad-enheder. Bluetooth-forbindelse oprettet.

4. Anbring iPad-enheden på Keyboard Cover.

Opladning af tastaturets batteri

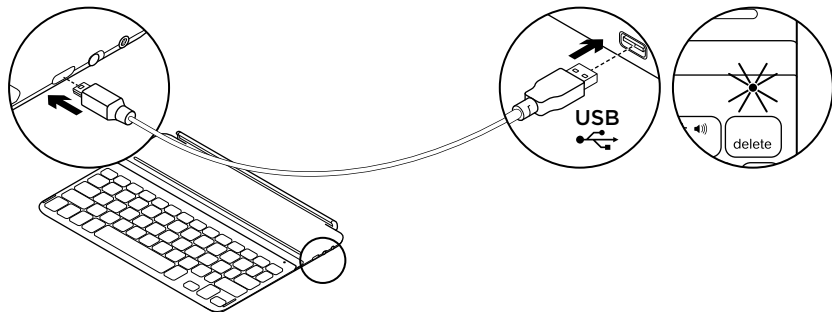

1. Sæt mikro-USB-kablet i henholdsvis mikro-USB-porten og en USB-port i computeren.

Du kan også anvende en USB-oplader på 5 V, ligesom den der følger med din iPad, hvis udgangseffekten er på mindst 500 mA.

Statusindikatoren blinker grønt under opladning.

2. Oplad batteriet indtil statusindikatoren lyser grønt.

Batterioplysninger:

- Et fuldt opladt batteri giver omkring tre måneders strøm ved to timers brug om dagen.
- Hvis statusindikatoren kortvarigt lyser rødt når tastaturet tændes, skal batteriet oplades.
- Sluk for tastaturet når det ikke bruges, for at spare på batterierne.
- Tastaturet går i dvaletilstand hvis det er tændt og ikke bliver brugt. Tryk på en vilkårlig tast for at afslutte dvaletilstand.

Funktionstaster

 **Start = iPad-enhedens startskærm**

 **Fn + 1 = lås skærmen**
Låser iPad-enhedens skærm eller låser den op

 **Fn + 2 = Siri** Du kan sende beskeder, foretage telefonopkald, planlægge møder med mere ved hjælp af din stemme

 **Fn + 3 = søg** Åbner iPad-enhedens søgefunktion

 **Fn + 4 = Skift mellem programmer**

 **Fn + 5 = Virtuelt tastatur**
Viser/skjuler det virtuelle tastatur

 **Fn + 7 = Forrige nummer**

 **Fn + 8 = Afspil/Pause**

 **Fn + 9 = Næste nummer**

 **Fn + 0 = Slå lyden fra**

 **Fn + tankestreg = Skru ned**

 **Fn + plus = Skru op**

 **Fn + X = Klip**

 **Fn + C = Kopiér**

 **Fn + V = Sæt ind**

 **Fn + venstre markør = Vælg venstre**
Markerer tekst til venstre, ord for ord

 **Fn + højre markør = Vælg højre**
Markerer tekst til højre, ord for ord

 **Skift sprog**

Bemærkninger: Hvis du vil bruge en funktionstast, skal du holde Fn-tasten nede og derefter trykke på den tast der er angivet ovenfor.

Brug produktet

Statusindikatorer

Indikator	Beskrivelse
Blinker grønt	Batteriet oplades.
Lyser grønt	Batteriet er fuldt opladet (100%).
Rødt	Batteriniveauet er lavt (mindre end 10%). Oplad batteriet.
Blinker	Hurtigt: Tastaturomslaget er klar til at etablere binding. Langsomt: Tastaturomslaget forsøger at genetablere bindingen til din iPad mini.
Konstant	Bluetooth-bindingen eller genetableringen af bindingen er udført.

Opbevaring og transport af din iPad

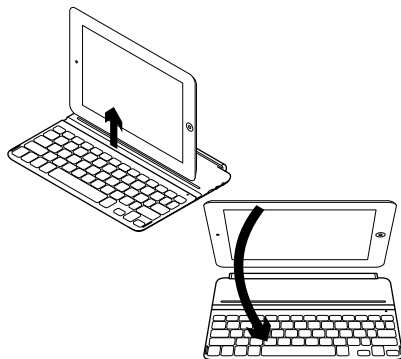

1. Løft iPad-enheden fra tastaturomslaget.
2. Vend iPad-enheden med skærmen nedad, så Start-knappen er til højre.
3. Anbring iPad-enheden oven på Keyboard Cover. En magnet sørger for at iPad-enheden holdes på plads.

Forbindelse til en anden iPad

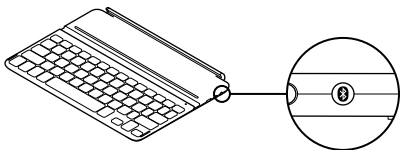

1. Kontrollér at tastaturet er tændt.
2. Kontrollér at Bluetooth er aktiveret på iPad-enheden. Vælg Indstillinger > Bluetooth > Til.
3. Tryk på knappen til etablering af Bluetooth-forbindelse. Tastaturet kan registreres i 3 minutter.
4. Vælg "Ultrathin Keyboard Cover i5" i menuen over iPad-enheder. Bluetooth-forbindelse oprettet.
5. Anbring den anden iPad på tastaturomslaget.

Problemløsning

Keyboard Cover fungerer ikke

- Tryk på en tilfældig tast for at aktivere tastaturet fra dvaletilstand.
- Sluk og tænd tastaturet.
- Genoplad de interne batterier. Der er yderligere oplysninger i "Opladning af batterierne".
- Genetabler Bluetooth-forbindelsen mellem Keyboard Cover og iPad-enheden:
 - Kontrollér at Bluetooth er aktiveret på iPad-enheden.
 - Vælg "Ultrathin Keyboard Cover i5" i menuen over enheder på iPad-enheden. Når Bluetooth-forbindelsen er etableret, lyser statusindikatoren kortvarigt blå.

Bortskaffelse af batterier når produktet er udtjent

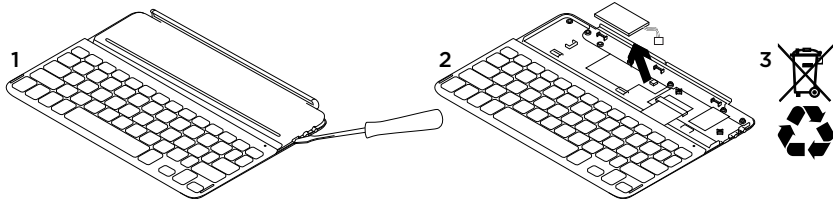

1. Anvend en skruetrækker til at fjerne batteridækslet.
2. Frigør batteriet fra printpladen.

3. Skil dig af med produktet og batteriet i henhold til den danske lovgivning om genbrug.

Hvad synes du?

Brug et øjeblik på at fortælle os hvad du synes.

Tak fordi du købte vores produkt.

www.logitech.com/ithink

Besøg produktcentralen

Der findes flere oplysninger om dit produkt samt support på nettet. Brug lidt tid på produktcentralen for at finde ud af mere om dit nye Keyboard Cover.

Gennemse artikler på nettet om hjælp til konfiguration, nyttige råd om brug eller oplysninger om andre funktioner.

Kom i kontakt med andre brugere i brugerforaene, hvor du kan få gode råd, stille spørgsmål og dele løsninger.

I produktcentralen finder du en bred vifte af indhold:

- Selvstudier
- Problemløsning
- Supportbrugergruppe
- Download af software
- Onlinedokumentation
- Garantioplysninger
- Information om reservedele (hvis de forefindes)

Besøg www.logitech.com/support/ultrathin-keyboard-cover-i5

Bli kjent med produktet

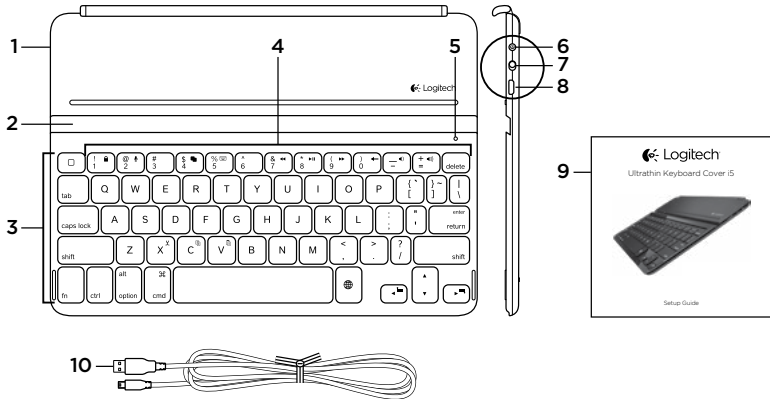

- | | |
|---|---|
| 1. Beskyttende deksel | 6. Tilkopplingsknapp for Bluetooth |
| 2. iPad-holder | 7. Av/på-bryter |
| 3. Tastatur | 8. Ladeport med mikro-usb-tilkopling |
| 4. Funksjonstaster | 9. Dokumentasjon |
| 5. Statuslampe for Bluetooth® og batteri | 10. Ladeledning med mikro-usb-tilkopling |

Konfigurere produktet

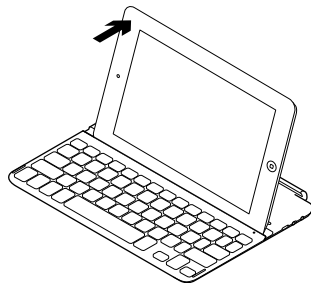
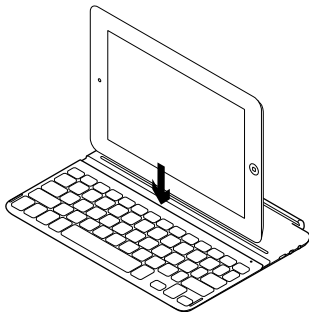
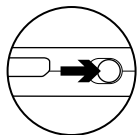

1. Slå på Keyboard Cover:

- Bluetooth-opdagelse starter automatisk og fortsetter i 15 minutter. Statuslampen blinker blått.
- Hvis statuslampen lyser rødt en kort periode, bør du lade batteriene. Du finner mer informasjon under "Lade batteriene".

2. Kontroller at Bluetooth er aktivert på iPad. Velg Innstillinger > Bluetooth > På.

3. Velg Ultrathin Keyboard Cover i5 på enhetsmenyen på iPad.

Bluetooth-tilkopling er opprettet.

4. Plasser iPad på Keyboard Cover.

Lade tastaturbatteriet

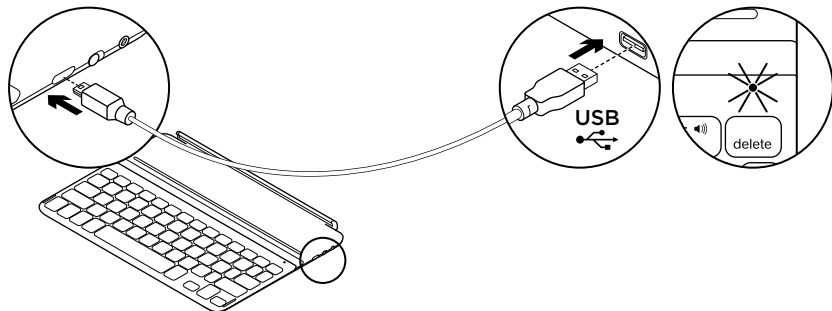

1. Sett micro-usb-ledningen inn i ladeporten, og den andre enden inn i usb-porten på datamaskinen.
Du kan eventuelt bruke en usb-lader på 5 V, som den som fulgte med iPad, gitt at utgangseffekten er på minst 500 mA.
Statuslampen blinker grønt mens batteriet lades.
2. Lad batteriet helt til statuslampen lyser jevnt grønt.

Batteriinformasjon:

- Et fulladet batteri gir omtrent tre måneders bruk når Keyboard Cover brukes to timer om dagen.
- Lad batteriet når statuslampen lyser rødt en kort periode etter at du har slått på tastaturet.
- Slå av Keyboard Cover når det ikke er i bruk, for å spare på strømmen.
- Keyboard Cover går i hvilemodus når det er slått på, men ikke brukes. Trykk på hvilken som helst tast for å få ut av hvilemodus.

Funksjonstaster

 **Home = Startskjermen på iPad**

 **Fn + 1 = Lås skjerm**
Låser opp og igjen iPad-skjermen

 **Fn + 2 = Siri**
Bruk stemmen til å sende meldinger, ringe, planlegge møter og mer

 **Fn + 3 = Søk**
Viser søkefunksjonen på iPad

 **Fn + 4 = Bytt app**

 **Fn + 5 = Virtuelt tastatur**
Viser/skjuler det virtuelle tastaturet

 **Fn + 7 = Forrige spor**

 **Fn + 8 = Spill av / pause**

 **Fn + 9 = Neste spor**

 **Fn + 0 = Demp lyd**

 **Fn + bindestrek (-) = Volum ned**

 **Fn + plusstegn (+) = Volum opp**

 **Fn + X = Klipp ut**

 **Fn + C = Kopier**

 **Fn + V = Lim inn**

 **Fn + venstre piltast = Merk mot venstre**
Merker tekst mot venstre, ett ord om gangen

 **Fn + høyre piltast = Merk mot høyre**
Merker tekst mot høyre, ett ord om gangen

 **Bytt språk**

Merknader: Når du vil velge en funksjonstast, trykker og holder du nede Fn-tasten og trykker tasten angitt over.

Bruke produktet

Statuslamper

Lett	Beskrivelse
Blinker grønt	Batteriet lades.
Jevnt grønt	Batteriet er fulladet (100%).
Rød	Det er lite strøm på batteriet (mindre enn 10%). Lad batteriet.
Blinker	Raskt: Tastaturomslaget er i oppdagelsesmodus, og er klar til å opprette en parvis tilkopling. Sakte: Tastaturomslaget prøver å gjenopprette tilkoplingen til iPad mini.
Lyser jevnt	Bluetooth-forbindelsen er opprettet eller gjenopprettet.

Oppbevaring av iPad ved reising

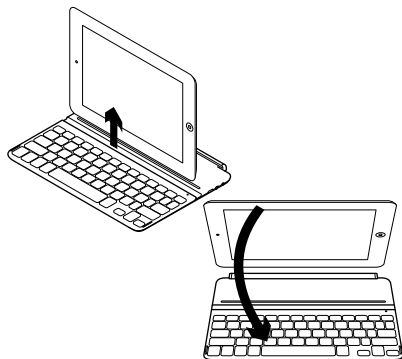

1. Løft iPad ut av Keyboard Cover.
2. Roter iPad med skjermensiden ned, slik at Hjem-knappen blir til høyre.
3. Plasser iPad på Keyboard Cover. iPad holdes på plass av et magnetfeste.

Kople til en annen iPad

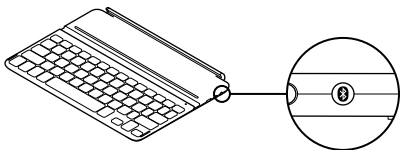

1. Forsikre deg om at Keyboard Cover er slått på.
2. Kontroller at Bluetooth er aktivert på iPad. Velg Innstillinger > Bluetooth > På.
3. Trykk på Bluetooth-tilkoplingsknappen. Keyboard Cover er i oppdagelsesmodus i 3 minutter.
4. Velg Ultrathin Keyboard Cover i5 på enhetsmenyen på iPad. Bluetooth-tilkopling er opprettet.
5. Plasser den nye iPad-en på Keyboard Cover.

Feilsøking

Keyboard Cover fungerer ikke

- Trykk en tast for å vekke Keyboard Cover fra hvilemodus.
- Slå Keyboard Cover av og deretter på igjen.
- Lad opp de innebygde batteriene. Du finner mer informasjon under Lade batteriene.
- Gjenopprett Bluetooth-forbindelsen mellom Keyboard Cover og iPad:
 - Kontroller at Bluetooth er aktivert på iPad.
 - Velg Ultrathin Keyboard Cover i5 i enhetsmenyen på iPad. Statuslampen lyser blått en kort periode etter at Bluetooth-tilkoplingen er opprettet.

Kassering av batterier ved slutten av produktets levetid

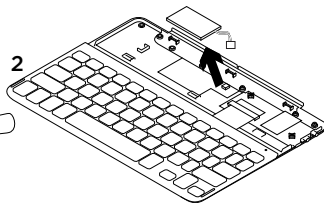
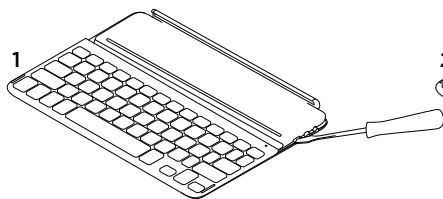

1. Fjern dekelet på tastaturet med en skrutrekker.
2. Kople batteriet fra kretskortet og ta det ut.

3. Kasser produktet og batteriet i henhold til lokal lovgivning.

Hva synes du?

Fortell oss det, det tar ikke lang tid.
Takk for at du handlet hos oss.

www.logitech.com/ithink

Besøk produktsentralen

Du finner mer informasjon om og støtte for produktet på nett. Besøk produktsentralen for å lese mer om Keyboard Cover.

Bla gjennom artikler om konfigurering, tips til bruk og informasjon om ekstrafunksjoner.

Kommuniser med andre brukere i fellesskapsforumene, og få hjelp, still spørsmål og del løsninger med andre.

Du finner et bredt utvalg materiale i produktsentralen:

- Leksjoner
- Feilsøking
- Støttefellesskap
- Programvare til nedlasting
- Nettbasert dokumentasjon
- Garantiinformasjon
- Reservedeler (hvis tilgjengelig)

Gå til www.logitech.com/support/ultrathin-keyboard-cover-i5

Tunne tuotteesi

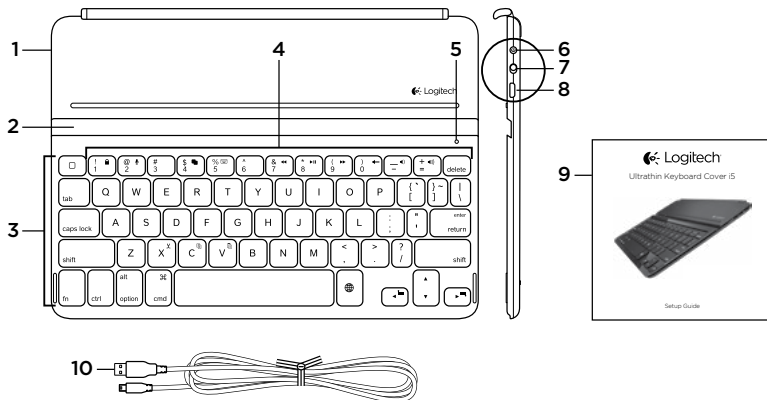

- | | |
|--|----------------------------|
| 1. Suojaava kansi | 6. Bluetooth-yhteyspainike |
| 2. iPad-pidike | 7. Virtakytkin |
| 3. Näppäimistö | 8. mikro-USB-latausportti |
| 4. Toimintonäppäimet | 9. Dokumentaatio |
| 5. Bluetooth® ja akun tilan merkkivalo | 10. Mikro-USB-latausjohto |

Tuotteen käyttöönotto

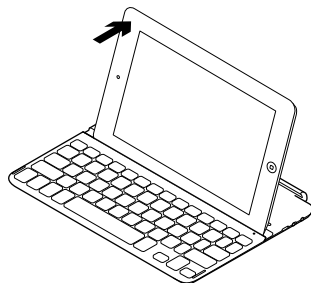
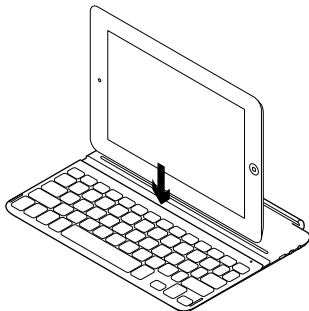
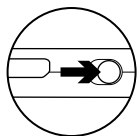

- 1. Kytke Keyboard Cover -näppäimistöön virta:**
 - Bluetooth-yhteyden etsintä käynnistyy automaattisesti ja jatkuu 15 minuutin ajan. Tilan merkkivalo vilkkuu sinisenä.
 - Jos tilan merkkivalo vaihtuu hetkeksi punaiseksi, lataa akku. Lisätietoja on kohdassa Akun lataaminen.
- 2. Varmista, että iPadin Bluetooth-ominaisuus on käytössä.**
Valitse Asetukset > Bluetooth ja ota Bluetooth käyttöön.
- 3. Valitse iPadin Laitteet-valikosta Ultrathin Keyboard Cover i5. Bluetooth-yhteys luotu.**
- 4. Aseta iPad Keyboard Cover -näppäimistöön.**

Näppäimistön akun lataaminen

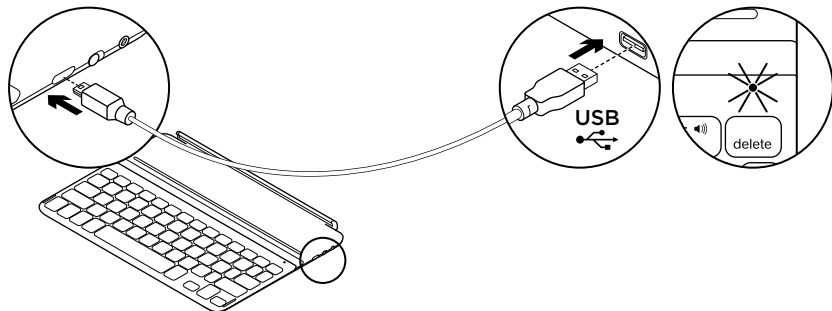

1. Kytke mikro-USB-johdon toinen pää latausporttiin ja toinen tietokoneen USB-porttiin.

Voit myös käyttää 5 V:n USB-laturia, kuten iPad mukana toimitettua laturia, jos se tuottaa vähintään 500 mA:n virtaa. Tilan merkkivalo vilkkuu vihreänä akun latautuessa.

2. Lataa akkua, kunnes tilan merkkivalo palaa tasaisesti vihreänä.

Akun tiedot:

- Täyteen ladatun akun jännite kestää noin kolme kuukautta, jos Keyboard Cover -näppäimistöä käytetään noin kaksi tuntia päivässä.
- Akku on ladattava, jos tilan merkkivalo vaihtuu hetkeksi punaiseksi sen jälkeen, kun näppäimistöön on kytketty virta.
- Kun Keyboard Cover -näppäimistö ei ole käytössä, sammuta siitä virta akun jännitteen säästämiseksi.
- Keyboard Cover -näppäimistö siirtyy lepotilaan, jos siihen on kytketty virta ja sitä ei käytetä. Tietokone aktivoituu, kun painat mitä tahansa näppäintä.

Toimintonäppäimet



Koti = iPadin Koti-näyttö



Fn + 1 = näytön lukitus
iPad minin näyttö lukitaan tai avataan.



Fn + 2 = Siri
Voit lähettää viestejä, soittaa puheluja, sopia tapaamisia ja paljon muuta äänikomennoilla.



Fn + 3 = haku
iPadin hakutoiminto käynnistyy.



Fn + 4 = sovelluksen vaihtaminen



Fn + 5 = virtuaalinäppäimistö
Virtuaalinäppäimistö näytetään tai piilotetaan.



Fn + 7 = edellinen kappale



Fn + 8 = toisto/tauko



Fn + 9 = seuraava kappale



Fn + 0 = mykistys



**Fn + ajatusviiva =
äänenvoimakkuuden vähennys**



**Fn + plusmerkki =
äänenvoimakkuuden lisäys**



Fn + X = leikkaa



Fn + C = kopioi



Fn + V = liitä



**Fn + vasen kohdistin =
Valinta vasemmalta**
Vasemalla oleva teksti valitaan sana kerrallaan.



**Fn + oikea kohdistin =
Valinta oikealta**
Oikealla oleva teksti valitaan sana kerrallaan.



Kielen vaihtaminen

Huomautuksia: Toimintonäppäimet valitaan pitämällä Fn-näppäintä painettuna ja painamalla sitten yllä mainittua näppäintä.

Tuotteen käyttö

Merkkivalojen tilatiedot

Valo	Kuvaus
Vilkkuva vihreä	Akku latautuu.
Palaa vihreänä	Akku on täynnä (100%).
Punainen	Akun jännite on alhainen (alle 10%). Lataa akku.
Vilkkuu	Vilkkuu nopeasti: Näppäimistösuoja on yhteydenetsintätilassa ja valmiina yhdistettäväksi. Vilkkuu hitaasti: Näppäimistösuoja yrittää muodostaa yhteyden iPad miniin.
Palaa tasaisesti	Bluetooth-yhdistäminen tai yhteyden palauttaminen onnistui.

iPadin säilyttäminen matkustettaessa

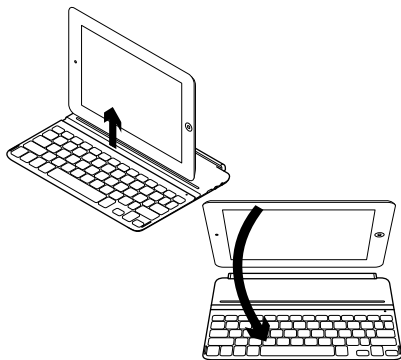

1. Irrota iPad Keyboard Cover -näppäimistöä.
2. Käännä iPadia näyttöpuoli alaspäin siten, että Koti-painike on oikealla.
3. Aseta iPad Keyboard Cover -näppäimistön päälle. Magneettinen pidike pitää iPadin paikallaan.

Yhteyden muodostaminen toiseen iPadiin

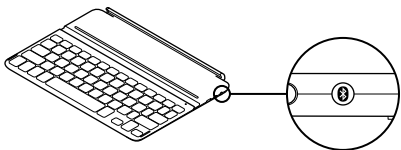

1. Varmista, että Keyboard Cover -näppäimistöön on kytketty virta.
2. Varmista, että iPadin Bluetooth-ominaisuus on kytketty päälle. Valitse Asetukset > Bluetooth ja ota Bluetooth käyttöön.
3. Paina Bluetooth-yhteyspainiketta. Keyboard Cover -näppäimistöön voidaan muodostaa yhteys kolmen minuutin ajan.
4. Valitse iPadin Laitteet-valikosta Ultrathin Keyboard Cover i5. Bluetooth-yhteys luotu.
5. Aseta uusi iPad Keyboard Cover -näppäimistöön.

Vianmääritys

Keyboard Cover -näppäimistö ei toimi

- Palauta Keyboard Cover -näppäimistö lepotilasta painamalla mitä tahansa näppäintä.
- Katkaise Keyboard Cover -näppäimistöä virta ja kytke virta uudelleen.
- Lataa laitteen sisäinen akku uudelleen. Lisätietoja on kohdassa Akun lataaminen.
- Muodosta Keyboard Cover -näppäimistön ja iPadin välinen Bluetooth-yhteys uudelleen:
 - Varmista, että iPadin Bluetooth-ominaisuus on kytketty päälle.
 - Valitse iPadin Laitteet-valikosta Ultrathin Keyboard Cover i5. Kun Bluetooth-yhteys on muodostettu, tilan merkkivalo vaihtuu hetkeksi siniseksi.

Akun hävittäminen tuotteen käyttöiän päättyessä

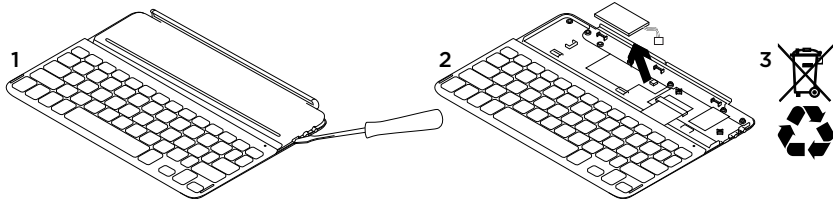

1. Irrota näppäimistön kansi ruuvimeisselillä.
2. Irrota akku ensin piirilevystä ja sen jälkeen laitteesta.

3. Tuotteen ja akun hävittämisessä on noudatettava paikallista lainsäädäntöä.

Mitä mieltä olet?

Käytä hetki ja kerro mielipiteesi.
Kiitos, että ostit tuotteemme.

www.logitech.com/ithink

Tuotekeskukseen tutustuminen

Tuotteeseesi liittyvää lisätietoa ja tukea on saatavilla verkossa.

Tutustu Tuotekeskukseen ja saat lisätietoja uudesta Keyboard Cover -näppäimistöstäsi.

Selaa verkossa olevia artikkeleja, jotka sisältävät asennusohjeita, käyttövinkkejä ja lisäominaisuuksia koskevaa tietoa.

Yhteisöfoorumilla voit olla yhteydessä muihin käyttäjiin ja saada ohjeita, esittää kysymyksiä sekä jakaa ratkaisuja.

Tuotekeskuksen laajaan valikoimaan kuuluvat:

- opetusohjelmat
- vianmääritys
- tukiyhteisö
- ladattavat ohjelmistot
- verkossa olevat käyttöohjeet
- takuutiedot
- varaosat (mikäli saatavilla)

Siirry osoitteeseen www.logitech.com/support/ultrathin-keyboard-cover-i5

Γνωριμία με το προϊόν

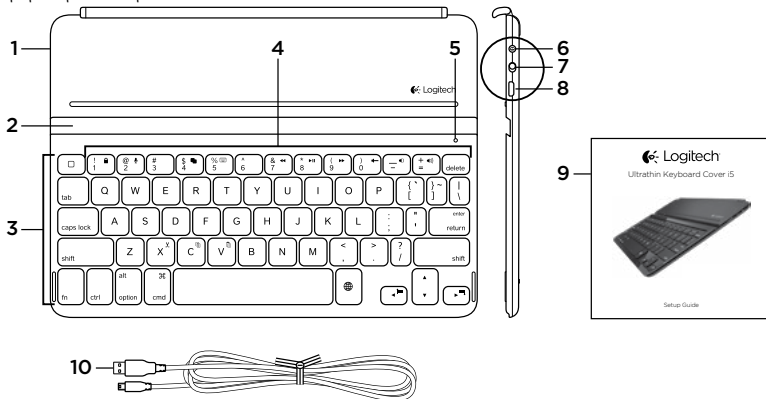

1. Προστατευτικό κάλυμμα
2. Βάση στήριξης για iPad
3. Πληκτρολόγιο
4. Πλήκτρα λειτουργίας
5. Bluetooth® και φωτεινή ένδειξη κατάστασης μπαταρίας
6. Κουμπί σύνδεσης Bluetooth
7. Διακόπτης ενεργοποίησης/απενεργοποίησης
8. Θύρα φόρτισης micro-USB
9. Τεκμηρίωση
10. Καλώδιο φόρτισης Micro-USB

Ρύθμιση του προϊόντος

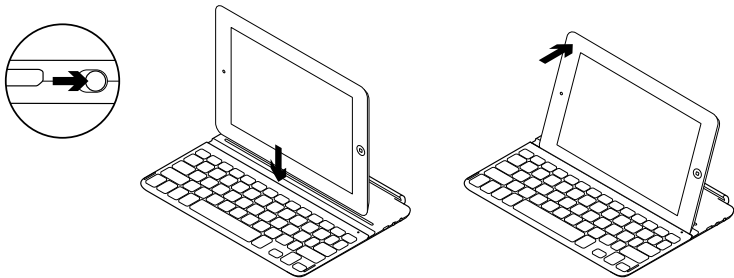

1. Ενεργοποιήστε το πληκτρολόγιο-κάλυμμα Keyboard Cover:
 - Ξεκινά αυτόματα η διαδικασία εντοπισμού Bluetooth και συνεχίζει για 15 λεπτά. Η φωτεινή ένδειξη κατάστασης ανάβει με μπλε χρώμα.
 - Αν η φωτεινή ένδειξη κατάστασης ανάψει για λίγο με κόκκινο χρώμα, φορτίστε τις μπαταρίες. Για περισσότερες πληροφορίες, ανατρέξτε στην ενότητα «Φόρτιση των μπαταριών».
2. Βεβαιωθείτε ότι η λειτουργία Bluetooth του iPad είναι ενεργοποιημένη. Επιλέξτε το στοιχείο Ρυθμίσεις > Bluetooth > Ενεργό.
3. Επιλέξτε «Ultrathin Keyboard Cover i5» στο μενού «Συσκευές» του iPad. Η σύνδεση Bluetooth ολοκληρώθηκε.
4. Τοποθετήστε το iPad στο πληκτρολόγιο-κάλυμμα Keyboard Cover.

Φόρτιση της μπαταρίας του πληκτρολογίου

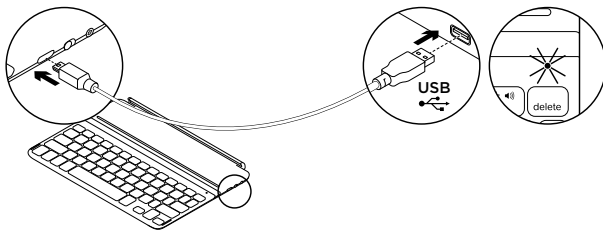



















1. Συνδέστε το ένα άκρο του καλωδίου micro-USB στη θύρα φόρτισης και το άλλο άκρο σε μία θύρα USB στον υπολογιστή σας.
Εναλλακτικά, μπορείτε να χρησιμοποιήσετε ένα φορτιστή USB 5 V, όπως αυτός που σας παρέχεται με το iPad, υπό την προϋπόθεση ότι η ονομαστική τιμή ισχύος εξόδου δεν υπερβαίνει τα 500 mA.
Όσο διαρκεί η φόρτιση της μπαταρίας, η φωτεινή ένδειξη κατάστασης αναβοσβήνει με πράσινο χρώμα.
2. Φορτίστε την μπαταρία μέχρι η φωτεινή ένδειξη κατάστασης να ανάψει σταθερά με πράσινο χρώμα.

Πληροφορίες για τη μπαταρία:

- Μια πλήρως φορτισμένη μπαταρία παρέχει περίπου 3 μήνες λειτουργίας, δεδομένου ότι το πληκτρολόγιο-κάλυμμα Keyboard Cover χρησιμοποιείται δύο ώρες κάθε μέρα.
- Φορτίστε την μπαταρία αν η φωτεινή ένδειξη κατάστασης ανάψει για λίγο με κόκκινο χρώμα μετά την ενεργοποίηση του πληκτρολογίου.
- Απενεργοποιήστε το πληκτρολόγιο-κάλυμμα Keyboard Cover όταν δεν το χρησιμοποιείτε για να εξοικονομήσετε μπαταρία.
- Το πληκτρολόγιο-κάλυμμα Keyboard Cover εισέρχεται σε λειτουργία αναστολής στην περίπτωση που είναι ενεργοποιημένο αλλά δεν χρησιμοποιείται. Για την έξοδο από τη λειτουργία αναστολής, πιέστε οποιοδήποτε πλήκτρο.

Πλήκτρα λειτουργίας

-  **Fn + 0 = Αρχική οθόνη = Αρχική οθόνη του iPad**
-  **Fn + 1 = Κλειδώμα οθόνης**
Κλειδώνει ή ξεκλειδώνει την οθόνη του iPad
-  **Fn + 2 = Siri**
Χρησιμοποιήστε τη φωνή σας για να στέλνετε μηνύματα, να προγραμματίζετε ραντεβού, να πραγματοποιείτε τηλεφωνικές κλήσεις και πολλά άλλα
-  **Fn + 3 = Αναζήτηση**
Ξεκινά τη λειτουργία αναζήτησης του iPad
-  **Fn + 4 = Εναλλαγή εφαρμογών**
-  **Fn + 5 = Εικονικό πληκτρολόγιο**
Εμφανίζει/αποκρύπτει το εικονικό πληκτρολόγιο
-  **Fn + 7 = Προηγούμενο κομμάτι**
-  **Fn + 8 = Αναπαραγωγή/Παύση**
-  **Fn + 9 = Επόμενο κομμάτι**

-  **Fn + 0 = Σίγαση**
-  **Fn + παύλα = Μείωση έντασης**
-  **Fn + συν = Αύξηση έντασης**
-  **Fn + X = Αποκοπή**
-  **Fn + C = Αντιγραφή**
-  **Fn + V = Επικόλληση**
-  **Fn + Αριστερός δρομέας = Επιλογή αριστερά**
Επιλέγει το κείμενο που υπάρχει στα αριστερά, λέξη προς λέξη
-  **Fn + Δεξιός δρομέας = Επιλογή δεξιά**
Επιλέγει το κείμενο που υπάρχει στα δεξιά, λέξη προς λέξη
-  **Αλλαγή γλώσσας**

Σημειώσεις: Για να επιλέξετε ένα πλήκτρο λειτουργιών, πιάστε παρατεταμένα το πλήκτρο Fn και, στη συνέχεια, πιάστε το πλήκτρο που υποδεικνύεται παραπάνω.

Χρήση του προϊόντος

Φωτεινές ενδείξεις κατάστασης

Λυχνία	Περιγραφή
Αναβοσβήνει με πράσινο χρώμα	Η μπαταρία φορτίζει.
Ανάβει σταθερά με πράσινο χρώμα	Η μπαταρία είναι πλήρως φορτισμένη (100%).
Κόκκινο χρώμα	Η ισχύς της μπαταρίας είναι χαμηλή (λιγότερο από 10%). Επαναφορτίστε τη μπαταρία.
Αναβοσβήνει	Γρήγορα: Το κάλυμμα του πληκτρολογίου βρίσκεται σε λειτουργία εντοπισμού, έτοιμο για ζεύξη. Αργά: Το κάλυμμα του πληκτρολογίου προσπαθεί να συνδεθεί ξανά με το iPad mini.
Σταθερά αναμμένη	Η ζεύξη ή η επανασύνδεση Bluetooth ήταν επιτυχής.

Αποθήκευση του iPad για μεταφορά

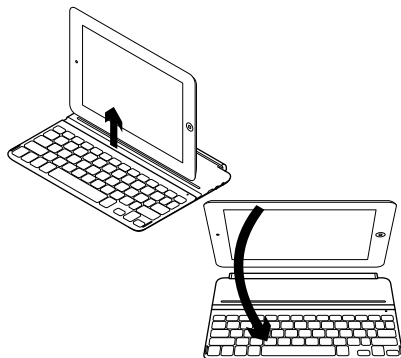

1. Σηκώστε το iPad από το πληκτρολόγιο-κάλυμμα Keyboard Cover.
2. Περιστρέψτε το iPad, τοποθετώντας την οθόνη προς τα κάτω, έτσι ώστε το κουμπί Αρχικής οθόνης να βρίσκεται στα δεξιά.
3. Τοποθετήστε το iPad πάνω στο πληκτρολόγιο-κάλυμμα Keyboard Cover. Ένα μαγνητικό κλιπ συγκρατεί το iPad στη θέση του.

Σύνδεση σε άλλο iPad

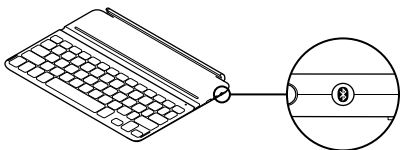

1. Βεβαιωθείτε ότι το πληκτρολόγιο-κάλυμμα Keyboard Cover είναι ενεργοποιημένο.
2. Βεβαιωθείτε ότι η λειτουργία Bluetooth του iPad είναι ενεργοποιημένη. Επιλέξτε το στοιχείο Ρυθμίσεις > Bluetooth > Ενεργό.

Τοποθετήστε το νέο iPad στο πληκτρολόγιο-κάλυμμα Keyboard Cover.

Αντιμετώπιση προβλημάτων

Το πληκτρολόγιο-κάλυμμα Keyboard Cover δεν λειτουργεί

- Πιέστε ένα πλήκτρο για να ενεργοποιήσετε το πληκτρολόγιο-κάλυμμα Keyboard Cover από τη λειτουργία αναστολής.
- Απενεργοποιήστε και, στη συνέχεια, ενεργοποιήστε ξανά το πληκτρολόγιο-κάλυμμα Keyboard Cover.
- Επαναφορτίστε τις εσωτερικές μπαταρίες. Για περισσότερες πληροφορίες, ανατρέξτε στην ενότητα «Φόρτιση των μπαταριών».

3. Πατήστε το κουμπί σύνδεσης Bluetooth. Το πληκτρολόγιο-κάλυμμα Keyboard Cover θα είναι ανιχνεύσιμο για 3 λεπτά.
4. Επιλέξτε «Ultrathin Keyboard Cover i5» στο μενού «Συσκευές» του iPad. Η σύνδεση Bluetooth ολοκληρώθηκε.
5. Τοποθετήστε το νέο iPad στο πληκτρολόγιο-κάλυμμα Keyboard Cover.

- Δημιουργήστε ξανά τη σύνδεση Bluetooth μεταξύ του πληκτρολογίου-καλύμματος Keyboard Cover και του iPad:
 - Βεβαιωθείτε ότι η λειτουργία Bluetooth του iPad είναι ενεργοποιημένη.
 - Επιλέξτε “Ultrathin Keyboard Cover i5” από το μενού «Συσκευές» του iPad. Μετά τη δημιουργία της σύνδεσης Bluetooth, η φωτεινή ένδειξη κατάστασης ανάβει για λίγο με μπλε χρώμα.

Απορρίψη της μπαταρίας στο τέλος του κύκλου ζωής του προϊόντος

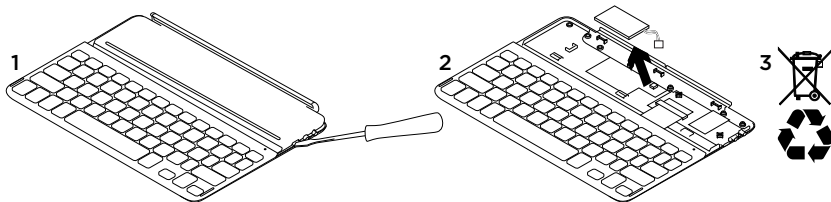

1. Αφαιρέστε το επάνω κάλυμμα του πληκτρολογίου με ένα κατσαβίδι.
2. Αποσυνδέστε την μπαταρία από την πλακέτα του κυκλώματος και αφαιρέστε την.

3. Απορρίψτε το προϊόν και την μπαταρία σύμφωνα με την τοπική νομοθεσία.

Ποια είναι η γνώμη σας;
Αφιερώστε λίγο χρόνο για να μας πείτε.
Σας ευχαριστούμε για την αγορά του προϊόντος μας.

www.logitech.com/ithink

Μετάβαση στο Κέντρο προϊόντων

Περισσότερες πληροφορίες και υποστήριξη για το προϊόν σας μπορείτε να βρείτε στο Internet. Αφιερώστε λίγο χρόνο και επισκεφτείτε το Κέντρο προϊόντων για να μάθετε περισσότερα σχετικά με το νέο πληκτρολόγιο-κάλυμμα Keyboard Cover.

Διαβάστε άρθρα στο διαδίκτυο για βοήθεια κατά τη ρύθμιση, συμβουλές χρήσης ή πληροφορίες σχετικά με τις πρόσθετες λειτουργίες.

Επικοινωνήστε με άλλους χρήστες στα Φόρουμ της κοινότητας για να λάβετε συμβουλές, να κάνετε ερωτήσεις και να μοιραστείτε λύσεις.

Στο Κέντρο προϊόντων θα βρείτε μια μεγάλη ποικιλία περιεχομένου:

- Οδηγοί εκμάθησης
- Αντιμετώπιση προβλημάτων
- Κοινότητα υποστήριξης
- Στοιχεία λήψης λογισμικού
- Τεκμηρίωση στο διαδίκτυο
- Πληροφορίες για την εγγύηση
- Ανταλλακτικά (όταν είναι διαθέσιμα)

Μεταβείτε στη διεύθυνση www.logitech.com/support/ultrathin-keyboard-cover-i5

Знакомство с продуктом

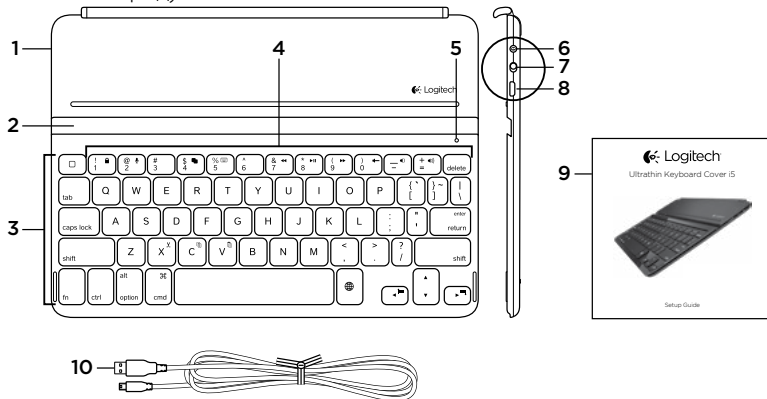

- | | |
|---|---------------------------------|
| 1. Защитная крышка | 6. Кнопка подключения Bluetooth |
| 2. Держатель для iPad | 7. Выключатель питания |
| 3. Клавиатура | 8. Порт микро-USB для зарядки |
| 4. Функциональные клавиши | 9. Документация |
| 5. Индикатор состояния Bluetooth® и батареи | 10. Кабель питания микро-USB |

Подготовка к работе

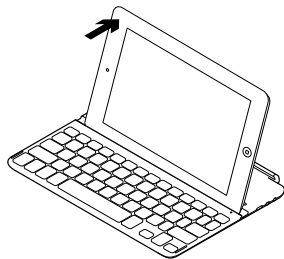
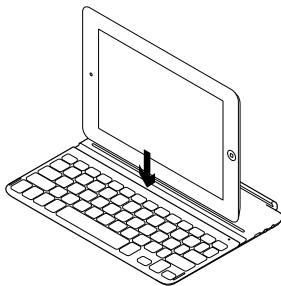
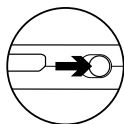

1. Включите клавиатуру Keyboard Cover.
 - Процесс обнаружения Bluetooth-устройств запускается автоматически и продолжается в течение 15 минут. Индикатор состояния мигает синим цветом.
 - Если индикатор состояния на короткое время становится красным, требуется зарядить батареи. Дополнительные сведения см. в разделе «Зарядка батарей».
2. Убедитесь, что функция Bluetooth на iPad включена. Выберите «Настройки» > Bluetooth > «Вкл.».
3. В меню «Устройства» на iPad выберите пункт «Ultrathin Keyboard Cover i5». Bluetooth-соединение выполнено.
4. Разместите iPad на клавиатуре Keyboard Cover.

Зарядка батареи клавиатуры

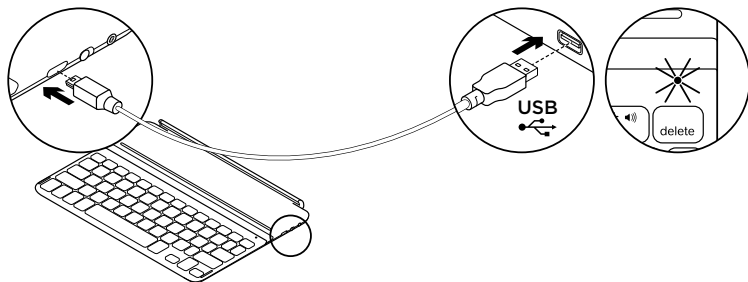

1. Подключите один конец кабеля микро-USB к порту для зарядки, а другой его конец — к USB-порту на компьютере.

Также можно использовать зарядное устройство (5 В) с USB-разъемом, которое поставляется в комплекте с устройством iPad, если выходная мощность составляет по крайней мере 500 мА.



















Во время зарядки батареи индикатор состояния мигает зеленым цветом.

2. Заряжайте батарею, пока индикатор состояния не начнет непрерывно светиться зеленым цветом.

Сведения о батареях

- Полной зарядки батареи достаточно для работы клавиатуры Keyboard Cover в течение примерно 3 месяцев при режиме работы по два часа в день.
- Если при включении клавиатуры индикатор состояния на короткое время становится красным, зарядите батарею.
- В целях экономии заряда батарей клавиатуру Keyboard Cover следует отключать, когда она не используется.
- Включенная клавиатура Keyboard Cover переходит в режим сна, если она не используется в течение определенного времени. Для выхода из режима сна нажмите любую клавишу.

Функциональные клавиши

-  **Home = экран iPad «Домой»**
-  **Fn + 1 = блокировка экрана**
Блокировка или разблокирование экрана iPad
-  **Fn + 2 = Siri** Использование голоса для отправки сообщений, звонков по телефону, планирования встреч и многого другого
-  **Fn + 3 = поиск**
Запуск функции поиска на iPad
-  **Fn + 4 = переключение между приложениями**
-  **Fn + 5 = Виртуальная клавиатура**
Отображение или скрытие виртуальной клавиатуры
-  **Fn + 7 = Предыдущая композиция**
-  **Fn + 8 = Воспроизведение/пауза**
-  **Fn + 9 = Следующая композиция**
-  **Fn + 0 = Отключение звука**
-  **Fn + дефис (-) = Уменьшение громкости**
-  **Fn + плюс (+) = Увеличение громкости**
-  **Fn + X = Вырезать**
-  **Fn + C = Копировать**
-  **Fn + V = Вставить**
-  **Fn + стрелка влево = Выбор слева**
Выбор текста слева, слово за словом
-  **Fn + стрелка вправо = Выбор справа**
Выбор текста справа, слово за словом
-  **Переключение языка**

Примечания: Чтобы воспользоваться функциональной клавишей, нажмите и удерживайте клавишу Fn, а затем — одну из перечисленных выше клавиш.

Использование продукта

Значения цветов индикатора состояния

Индикатор	Описание
Мигающий зеленый	Батарея заряжается.
Немигающий зеленый	Батарея полностью заряжена (100%).
Красный	Низкий уровень заряда батареи (менее 10%). Перезарядите батарею.
Мигание	Быстрое: клавиатура находится в режиме обнаружения и готова к сопряжению. Медленное: клавиатура пытается восстановить соединение с iPad mini.
Непрерывное свечение	Сопряжение или восстановление соединения Bluetooth выполнено.

Хранение iPad в поездках

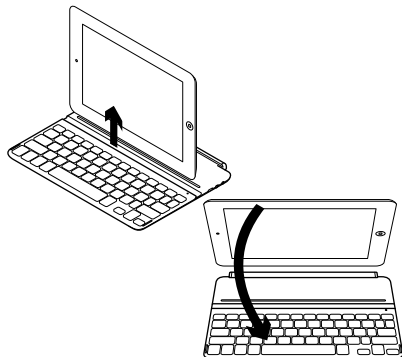

1. Снимите iPad с клавиатуры Keyboard Cover.
2. Переверните iPad экраном вниз, чтобы кнопка «Домой» находилась справа.
3. Поместите iPad на клавиатуру Keyboard Cover. iPad удерживается на месте с помощью магнитного фиксатора.

Подключение к другому iPad

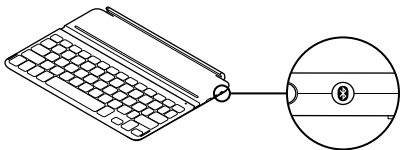

1. Убедитесь, что клавиатура Keyboard Cover включена.
2. Убедитесь, что функция Bluetooth на iPad включена. Выберите «Настройки» > Bluetooth > «Вкл.».
3. Нажмите кнопку установки Bluetooth-соединения. Клавиатура Keyboard Cover доступна для обнаружения в течение 3 мин.
4. В меню «Устройства» на iPad выберите пункт «Ultrathin Keyboard Cover i5». Bluetooth-соединение выполнено.
5. Разместите новый iPad на клавиатуре Keyboard Cover.

Устранение неполадок

Клавиатура Keyboard Cover не работает

- Нажмите любую клавишу, чтобы вывести клавиатуру Keyboard Cover из режима сна.
- Отключите клавиатуру Keyboard Cover, а затем снова включите ее.
- Перезарядите встроенные батареи. Дополнительные сведения см. в разделе «Зарядка батарей».
- Заново установите соединение Bluetooth между клавиатурой Keyboard Cover и iPad.
 - Убедитесь, что функция Bluetooth на iPad включена.
 - В меню «Устройства» на iPad выберите Ultrathin Keyboard Cover i5. После установки Bluetooth-соединения индикатор состояния на короткое время становится синим.

Утилизация батареи по окончании срока службы изделия

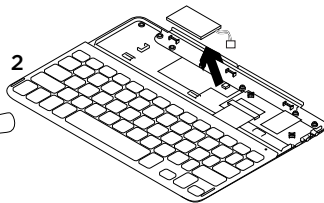
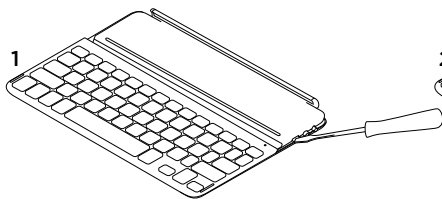

1. Удалите верхнюю крышку клавиатуры с помощью отвертки.
2. Отключите батарею от электрического разъема и выньте ее.

3. Утилизируйте продукт и батарею в соответствии с действующим местным законодательством.

Каковы ваши впечатления?

Пожалуйста, найдите минутку, чтобы поделиться с нами своим мнением.

Благодарим вас за приобретение нашего продукта!

www.logitech.com/ithink

Посетите раздел технической поддержки

Раздел технической поддержки содержит дополнительные сведения и информацию о поддержке для вашего продукта.

Уделите минуту, чтобы посетить раздел технической поддержки и узнать больше о вашей новой клавиатуре Keyboard Cover.

Ознакомьтесь с интернет-статьями, чтобы получить помощь в установке, советы или сведения о дополнительных функциях.

Присоединитесь к другим пользователям на форумах сообщества, чтобы получить совет, задать вопросы и поделиться сведениями о решении проблем.

В разделе технической поддержки имеется обширный набор материалов по различным темам.

- Уроки
- Устранение неполадок
- Сообщество поддержки
- Загрузка программного обеспечения
- Интернет-документация
- Сведения о гарантии
- Запасные части (при их доступности)

Перейдите по адресу www.logitech.com/support/ultrathin-keyboard-cover-i5

A termék ismertetése

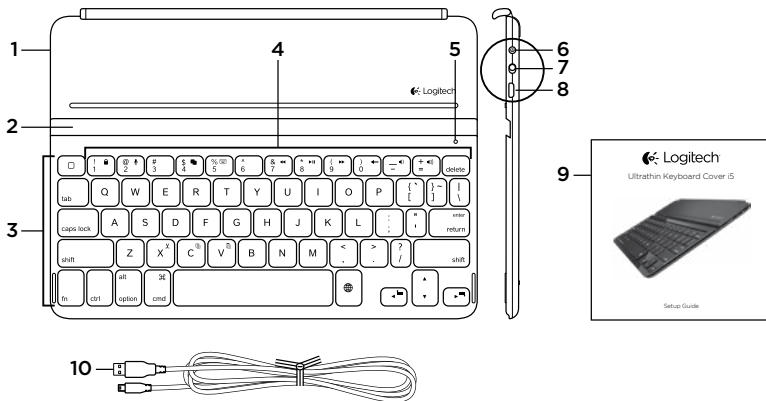

- | | |
|--|---------------------------------|
| 1. Védőfedél | 6. Bluetooth-csatlakoztató gomb |
| 2. iPad-tartó | 7. Tápkapcsoló |
| 3. Billentyűzet | 8. Mikro-USB port töltéshez |
| 4. Funkcióbillentyűk | 9. Dokumentáció |
| 5. Bluetooth®- és akkumulátor-
fényjelzések magyarázata | 10. Mikro-USB töltőkábel |

A termék üzembe helyezése

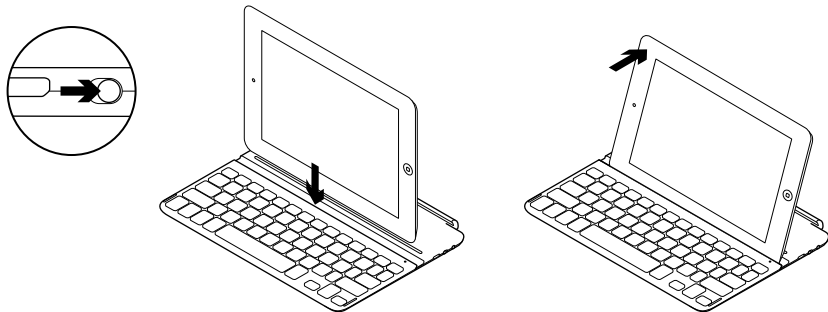

1. Kapcsolja be a Keyboard Cover billentyűzetet.
 - A Bluetooth-észlelés automatikusan elindul, és 15 percen át működik. Az állapotjelző LED kéken villogni kezd.
 - Ha az állapotjelző LED rövid ideig pirosra vált, töltsse fel az akkumulátort. Tovább információért lásd „Az akkumulátorok feltöltése” című fejezetet.
2. Ellenőrizze, hogy az iPad készülék Bluetooth funkciója be van-e kapcsolva. Válassza a Beállítások > Bluetooth > Be menüpontot.
3. Az iPad Eszközök menüjében válassza az „Ultrathin Keyboard Cover i5” eszközt. A Bluetooth-kapcsolat létrejött.
4. Helyezze az iPadet a Keyboard Cover billentyűzetre.

A billentyűzet akkumulátorának feltöltése

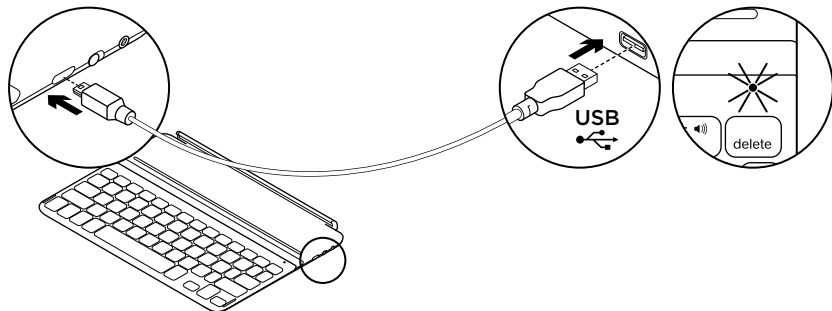

1. Csatlakoztassa a mikro-USB-kábel egyik végét a töltőportba, a másikat pedig a számítógép egyik USB-portjához.

Alternatívaként 5 voltos (például az iPad mellékelt), legalább 500 mA kimeneti teljesítményű USB-töltő is használható.

Töltés közben az állapotjelző LED zölden villog.









2. Addig töltsd az akkumulátort, amíg az állapotjelző LED folyamatos zöld fénnel nem világít.

Az akkumulátor adatai:

- A teljesen feltöltött akkumulátor körülbelül 3 hónapig biztosít tápellátást a Keyboard Cover billentyűzet napi átlag kétórás használata mellett.
- Ha az állapotjelző fény a billentyűzet bekapcsolását követően rövid ideig pirosra vált, töltsd fel az akkumulátort.
- Ha nem használja a Keyboard Cover billentyűzetet, kapcsolja ki, mert ezzel növelheti az akkumulátor üzemidejét.
- A Keyboard Cover billentyűzet alvó üzemmódba vált, ha bekapcsolt állapotában nem használják. Az alvó módból történő kilépéshez nyomjon meg egy tetszőleges billentyűt.

Funkcióbillentyűk

-  **Home = iPad kezdőképernyő**
-  **Fn + Delete = Képernyő zárolása**
Zárolja vagy feloldja az iPad képernyőjét
-  **Fn + 2 = Siri** Használatával többek között üzeneteket küldhet, hívásokat indíthat és értekezleteket ütemezhet, mindezt a saját hangjával.
-  **Fn + 3 = Keresés**
Elindítja az iPad keresési funkcióját
-  **Fn + 4 = Váltás az alkalmazások között**
-  **Fn + 5 = Virtuális billentyűzet**
Megjeleníti/elrejtja a virtuális billentyűzetet
-  **Fn + 7 = Előző szám**
-  **Fn + 8 = Lejátszás/szünet**
-  **Fn + 9 = Következő szám**

-  **Fn + 0 = Némitás**
-  **Fn + mínuszjel = Hangerő le**
-  **Fn + pluszjel = Hangerő fel**
-  **Fn + X = Kivágás**
-  **Fn + C = Másolás**
-  **Fn + V = Beillesztés**
-  **Fn + 4 = Kijelölés balra**
Szóról szóra kijelöli a balra lévő szöveget
-  **Fn + 5 = Kijelölés jobbra**
Szóról szóra kijelöli a jobbra lévő szöveget
-  **Nyelvváltás**

Megjegyzések: A funkcióbillentyűk használatához nyomja le hosszan az Fn billentyűt, majd nyomja le a fenti billentyűk egyikét.

A termék használata

Az állapotjelző LED jelzései

Fény	Leírás
Zöld villogás	Az akkumulátor töltődik.
Folyamatos zöld fény	Az akkumulátor teljesen fel van töltve (100%).
Piros	Az akkumulátor töltöttsége alacsony (kisebb, mint 10%). Töltse újra az akkumulátort.
Villogás	Gyors: A fedélbe épített billentyűzet észlelési módban van és készen áll a párosításra. Lassú: A fedélbe épített billentyűzet ismételten csatlakozni próbál az iPad mini eszközhöz.
Folyamatosan világít	A Bluetooth-párosítás vagy az ismételt csatlakozás sikeres.

Az iPad tárolása utazáskor:

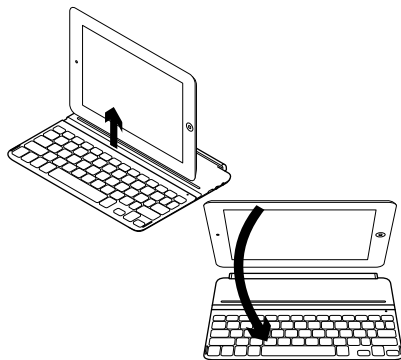

1. Emelje le az iPadet a Keyboard Cover billentyűzetről.
2. Képernyővel lefelé forgassa úgy el az iPadet, hogy a Home gomb jobb oldalán legyen.
3. Helyezze az iPadet a Keyboard Cover billentyűzetre. Egy mágneses kapocs a helyén tartja az iPadet.

Csatlakozás másik iPad készülékhez

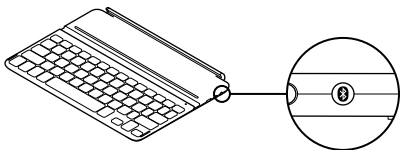

1. Győződjön meg róla, hogy a Keyboard Cover billentyűzet be van-e kapcsolva.
2. Ellenőrizze, hogy az iPad készülék Bluetooth funkciója be van-e kapcsolva. Válassza a Beállítások > Bluetooth > Be menüpontot.
3. Nyomja meg a Bluetooth-csatlakoztató gombot. A Keyboard Cover billentyűzet 3 percig észlelhető.
4. Az iPad Eszközök menüjében válassza az „Ultrathin Keyboard Cover i5” eszközt. A Bluetooth-kapcsolat létrejött.
5. Helyezze az új iPadet a Keyboard Cover billentyűzetre.

Hibaelhárítás

A Keyboard Cover billentyűzet nem működik.

- Nyomja meg bármelyik billentyűt a Keyboard Cover billentyűzet alvó üzemmódból történő felébresztéséhez.
- Kapcsolja ki, majd ismét be a Keyboard Cover billentyűzetet.
- Töltse fel a beépített akkumulátorokat. Tovább információért lásd „Az akkumulátorok feltöltése” részt.
- Hozza létre újból a Bluetooth-kapcsolatot a Keyboard Cover billentyűzet és az iPad között:
 - Ellenőrizze, hogy az iPad Bluetooth funkciója be van-e kapcsolva.
 - Az iPad Eszközök menüjében válassza az „Ultrathin Keyboard Cover i5” billentyűzetet. A Bluetooth-kapcsolat létrejötte után az állapotjelző LED kékre vált.

Az akkumulátor ártalmatlanítása a termék elhasználódásakor

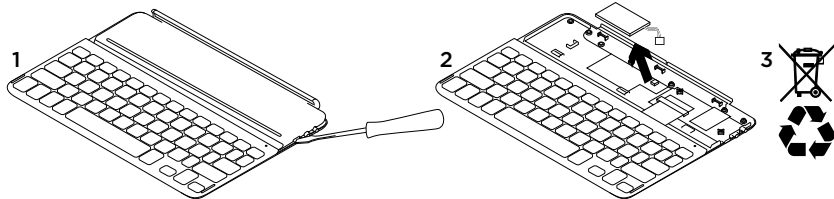

1. Egy csavarhúzóval vegye le a billentyűzet felső fedelét.
2. Válassza le az akkumulátort a panelről, majd távolítsa el az akkumulátort.
3. A terméket és az akkumulátort hulladékként a helyi szabályozásnak megfelelően kezelje.

Mi a véleménye?

Kérjük, ossza meg velünk.

Köszönjük, hogy termékünket választotta.

www.logitech.com/ithink

A termékközpont felkeresése

A termékközpontban a termékre vonatkozó további online információk és támogatás érhető el. Keresse fel a termékközpontot, ahol még többet tudhat meg a Keyboard Cover billentyűzetről.

Az internetes cikkekben tallózva az üzembe helyezésre vonatkozó súgót, használati tanácsokat és további funkciók információit találja.

Közösségi fórumainkon kapcsolatba léphet más felhasználókkal, és tanácsokat kérhet, kérdéseket tehet fel, illetve megoszthatja velük megoldásait.

A termékközpontban az alábbiak széles választékát találja:

- Gyakorlótémakörök
- Hibaelhárítás
- Támogatási közösség
- Szoftverletöltések
- Online dokumentáció
- Garanciaadatok
- Tartalékkatrészek
(amennyiben rendelkezésre állnak)

Keresse fel a www.logitech.com/support/ultrathin-keyboard-cover-i5 webhelyet

Popis produktu

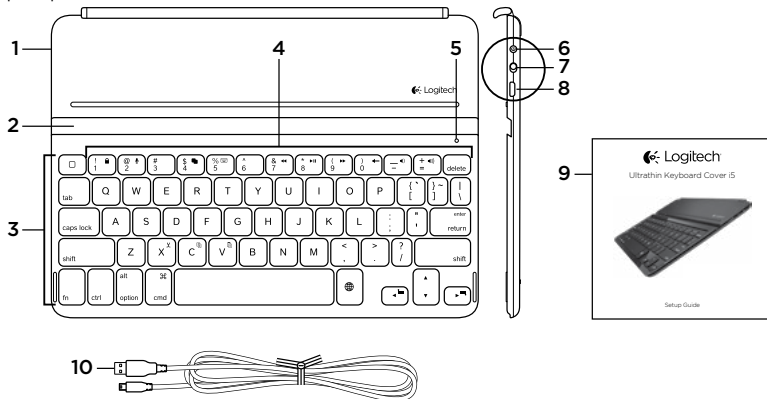

- | | |
|---|-------------------------------------|
| 1. Ochranný obal | 6. Tlačítko pro připojení Bluetooth |
| 2. Držák zařízení iPad | 7. Vypínač napájení |
| 3. Klávesnice | 8. Nabíjecí port micro-USB |
| 4. Funkční klávesy | 9. Dokumentace |
| 5. Indikátor Bluetooth® a stavu baterie | 10. Nabíjecí kabel micro-USB |

Nastavení produktu

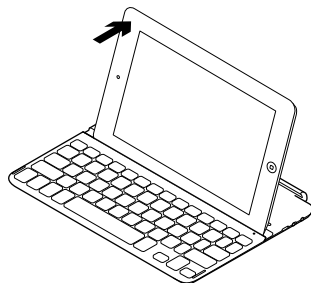
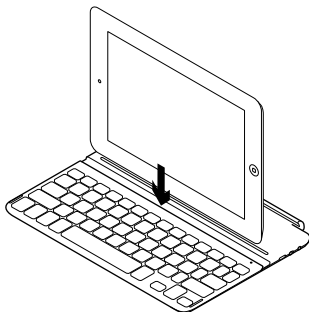
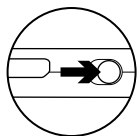

1. Zapněte zařízení Keyboard Cover:
 - Automaticky se zahájí vyhledávání zařízení Bluetooth a bude pokračovat dalších 15 minut. Indikátor stavu bliká modře.
 - Pokud indikátor stavu krátce blikne červeně, nabijte baterie. Další informace naleznete v části „Nabíjení baterií“.
2. Zkontrolujte, zda je funkce Bluetooth zařízení iPad zapnutá. Vyberte Nastavení > Bluetooth > Zapnout.
3. V nabídce Zařízení vašeho iPadu vyberte „Ultrathin Keyboard Cover i5“. Připojení Bluetooth dokončeno.
4. Umístěte iPad na zařízení Keyboard Cover.

Nabíjení baterie

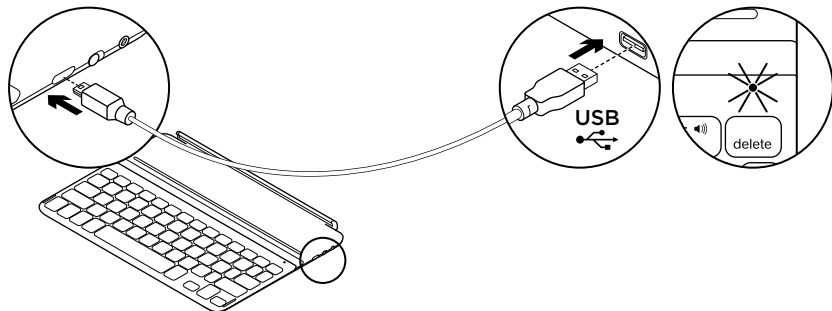

1. Jeden konec kabelu micro-USB zapojte do nabíjecího portu a druhý konec do portu USB v počítači.

Můžete také použít 5 V nabíječku USB (například tu, kterou jste obdrželi společně s vaším iPadem) za předpokladu, že její jmenovitý výkon je alespoň 500 mA.

Po dobu nabíjení bliká indikátor stavu zeleně.

2. Dobijte baterii – indikátor stavu se rozsvítí zeleně.

Informace týkající se baterií:

- Plně nabitá baterie poskytuje energii po dobu cca 3 měsíců, používáte-li zařízení Keyboard Cover asi dvě hodiny denně.
- Pokud se po zapnutí klávesnice indikátor stavu krátce rozsvítí červeně, dobijte baterii.
- Pokud zařízení Keyboard Cover nepoužíváte, za účelem úspory energie jej vypněte.
- Pokud zařízení Keyboard Cover přestanete používat a nevypnete jej, přepne se do režimu spánku. Režim spánku přerušíte stiskem libovolné klávesy.

Funkční klávesy

 **Home = Domovská obrazovka iPadu**

 **Fn + 1 = Zamknout obrazovku**
Zamkne nebo odemkne obrazovku iPadu

 **Fn + 2 = Siri**
Umožňuje používat váš hlas pro odesílání zpráv, plánování schůzek, vytáčení hovorů a mnoho dalšího

 **Fn + 3 = Hledat**
Spustí funkci hledání iPadu

 **Fn + 4 = Přepínání aplikací**

 **Fn + 5 = Virtuální klávesnice**
Zobrazí/skryje virtuální klávesnici

 **Fn + 7 = Předchozí skladba**

 **Fn + 8 = Přehrát/Pozastavit**

 **Fn + 9 = Další skladba**

 **Fn + 0 = Ztlumit**

 **Fn + pomlčka = Snížit hlasitost**

 **Fn + plus = Zvýšit hlasitost**

 **Fn + X = Vymout**

 **Fn + C = Kopírovat**

 **Fn + V = Vložit**

 **Fn + Kurzor vlevo = Vybrat vlevo**
Vybere text směrem vlevo, slovo po slově

 **Fn + Kurzor vpravo = Vybrat vpravo**
Vybere text směrem vpravo, slovo po slově

 **Přepnout jazyk**

Poznámky: Chcete-li aktivovat funkční klávesu, stiskněte a podržte klávesu Fn, a poté stiskněte některou z kláves uvedených výše.

Používání produktu

Významy indikátoru stavu

Indikátor	Popis
Bliká zeleně	Baterie se nabíjí.
Svítí zeleně	Baterie je plně nabitá (100%).
Svítí červeně	Baterie jsou téměř vybité (méně než 10%). Dobijte baterii.
Bliká	Rychle: Kryt s klávesnicí je v režimu vyhledávání, připraven ke spárování. Pomalou: Kryt s klávesnicí se pokouší znovu připojit k iPadu mini.
Svítí	Spárování přes Bluetooth nebo opakované připojení proběhlo úspěšně.

Uložení zařízení iPad při cestování

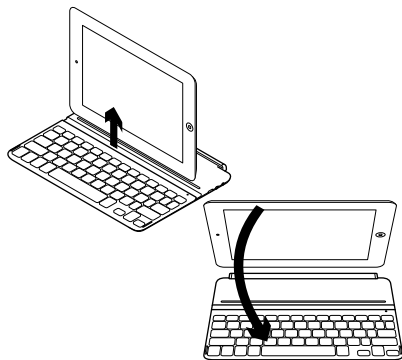

1. Nadzdvihněte iPad ze zařízení Keyboard Cover.
2. Natočte iPad (obrazovkou směrem dolů) tak, aby se tlačítko Home nacházelo vpravo.
3. Umístěte iPad na zařízení Keyboard Cover. Magnetický klip pomůže iPad udržet na místě.

Připojení k jinému zařízení iPad

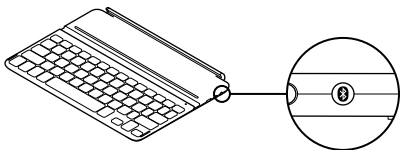

1. Ujistěte se, že je zařízení Keyboard Cover zapnuté.
2. Zkontrolujte, zda funkce Bluetooth vašeho zařízení iPad je zapnutá. Vyberte Nastavení > Bluetooth > Zapnout.
3. Stiskněte tlačítko pro připojení Bluetooth. Zařízení Keyboard Cover bude zjistitelné po dobu 3 minut.
4. V nabídce Zařízení vašeho iPadu vyberte „Ultrathin Keyboard Cover i5“. Připojení Bluetooth dokončeno.
5. Umístěte nový iPad na zařízení Keyboard Cover.

Odstraňování potíží

Zařízení Keyboard Cover nefunguje

- Stiskem libovolného tlačítka přerušte režim spánku zařízení Keyboard Cover.
- Zařízení Keyboard Cover vypněte, a poté znovu zapněte.
- Nabijte vnitřní baterie. Další informace naleznete v části „Nabíjení baterii“.
- Obnovte propojení Bluetooth mezi zařízením Keyboard Cover a iPadem.
 - Ověřte, zda je funkce Bluetooth zařízení iPad zapnutá.
 - V nabídce Zařízení iPadu vyberte „Ultrathin Keyboard Cover i5“. Po úspěšném propojení přes Bluetooth se indikátor stavu krátce rozsvítí modře.

Likvidace baterie na konci životnosti produktu

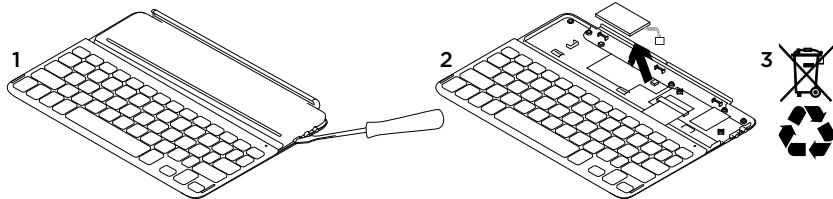

1. Sejměte vrchní kryt klávesnice pomocí šroubováku.
2. Odpojte baterii od obvodové desky a vyjměte ji.

3. Produkt a baterii zlikvidujte v souladu s místními předpisy.

Jaký je váš názor?

Udělejte si chvíli čas a řekněte nám svůj názor.
Děkujeme, že jste zakoupili náš produkt.

www.logitech.com/ithink

Navštivte produktovou centrálu

Naleznete zde více informací a podporu online pro váš produkt. Udělejte si chvíli a navštivte produktovou centrálu, kde se dozvíte další informace o vašem novém zařízení Keyboard Cover.

Pročtěte si články online, ve kterých naleznete nápovědu k instalaci, tipy k používání nebo informace o dalších funkcích.

Spojte se s ostatními uživateli na našich komunitních fórech, od kterých můžete získat rady, klást jim otázky a sdílet řešení problémů.

Na produktové centrále je k dispozici široký výběr obsahu:

- Výukové programy
- Odstraňování potíží
- Komunitní podpora
- Software ke stažení
- Dokumentace online
- Informace o záruce
- Náhradní díly (jso-li dostupné)

Přejděte na stránku www.logitech.com/support/ultrathin-keyboard-cover-i5

Poznaj urządzenie

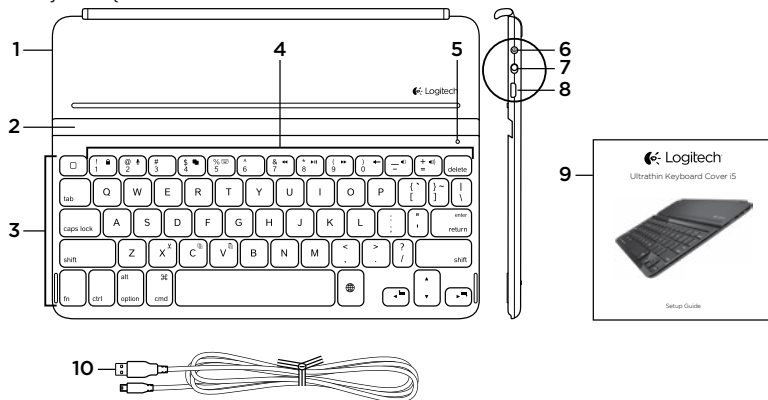

1. Ochronne etui
2. Uchwyt tabletu iPad
3. Klawiatura
4. Klawisze funkcyjne
5. Wskaźnik stanu połączenia Bluetooth® i akumulatora
6. Przycisk nawiązywania połączenia Bluetooth
7. Wyłącznik zasilania
8. Port ładowania Micro-USB
9. Dokumentacja
10. Kabel do ładowania Micro-USB

Skonfiguruj produkt

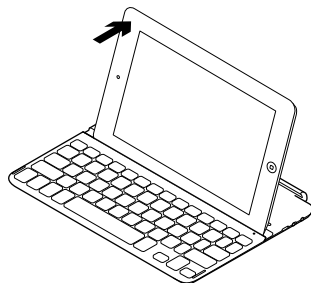
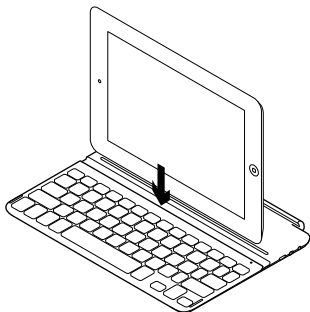
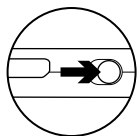

1. Włącz etui Keyboard Cover:
 - Wykrywanie Bluetooth rozpocznie się automatycznie i będzie kontynuowane przez 15 minut. Kontrolka stanu zacznie migać na niebiesko.
 - Jeśli kontrolka stanu zamiga przez chwilę na czerwono, naładuj akumulator. Więcej informacji zawiera sekcja „Ładowanie baterii”.
2. Sprawdź, czy w tablecie iPad został włączony interfejs Bluetooth. Wybierz polecenie Ustawienia > Bluetooth > Wł.
3. W menu Urządzenia tabletu iPad wybierz pozycję „Ultrathin Keyboard Cover i5”. Połączenie Bluetooth zostanie nawiązane.
4. Umieść tablet iPad na etui Keyboard Cover.

Ładowanie akumulatora klawiatury

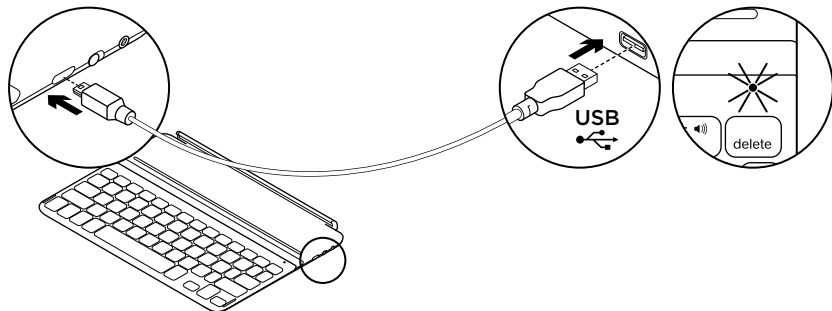



















1. Podłącz jeden koniec kabla micro-USB do portu ładowania, a drugi koniec podłącz do portu USB komputera. Można również użyć ładowarki USB 5 V, takiej jak dostarczona z tabletem iPad, która zapewnia znamionową moc wyjściową co najmniej 500 mA. Wskaźnik stanu miga na zielono podczas ładowania akumulatora.
2. Ładuj akumulator tak długo, aż wskaźnik stanu zmieni kolor na zielony.

Informacja o akumulatorach:

- Całkowicie naładowany akumulator umożliwia pracę etui Keyboard Cover przez 3 miesiące po dwie godziny dziennie.
- Gdy po włączeniu klawiatury kontrolka stanu zamiga na czerwono, naładuj akumulator.
- Wyłącz nieużywane etui Keyboard Cover. Dzięki temu energia akumulatora nie będzie tracona.
- Etui Keyboard Cover przechodzi w tryb uśpienia, jeśli jest włączone, ale nie jest używane. Aby opuścić tryb uśpienia, naciśnij dowolny klawisz.

Klawisze funkcyjne

-  **Home = ekran główny iPada**
-  **Fn + 1 = Zablokowanie ekranu**
Blokuje lub odblokowuje ekran iPada
-  **Fn + 2 = Siri** Pozwala na głosowe wysyłanie wiadomości, planowanie spotkań, dzwonienie i wykonywanie innych czynności
-  **Fn + 3 = Wyszukiwanie**
Uruchamia funkcję wyszukiwania iPada
-  **Fn + 4 = Przełączanie między aplikacjami**
-  **Fn + 5 = Klawiatura wirtualna**
Wyświetla lub ukrywa klawiaturę wirtualną
-  **Fn + 7 = Poprzedni utwór**
-  **Fn + 8 = Odtwarzanie/pauza**
-  **Fn + 9 = Następny utwór**
-  **Fn + 0 = Wyciszenie**
-  **Fn + myślnik = Zmniejszenie siły głosu**
-  **Fn + plus = Zwiększenie siły głosu**
-  **Fn + X = Wycięcie**
-  **Fn + C = Skopiowanie**
-  **Fn + V = Wklejenie**
-  **Fn + kursor w lewo = Wybór po lewej**
Wybiera tekst po lewej stronie, słowo po słowie
-  **Fn + kursor w prawo = Wybór po prawej**
Wybiera tekst po prawej stronie, słowo po słowie
-  **Zmiana języka**

Uwagi: Aby wybrać klawisz funkcyjny, naciśnij i przytrzymaj klawisz Fn, a następnie naciśnij jeden z przedstawionych poniżej klawiszy.

Korzystaj z urządzenia

Wskaźniki diody stanu

Wskaźnik	Opis
Miga na zielono	Trwa ładowanie akumulatora.
Kolor zielony, światło ciągłe	Akumulator jest w pełni naładowany (100%).
Czerwony	Niski poziom naładowania akumulatora (poniżej 10%). Naładuj akumulator.
Miga	Szybko: Etui z klawiaturą jest w trybie wykrywania i jest gotowa do parowania. Wolno: Etui z klawiaturą próbuje ponownie nawiązać połączenie z tabletem iPad mini.
Ciągłe	Parowanie lub ponowne nawiązanie połączenia Bluetooth powiodło się.

Przechowywanie tabletu iPad w podróży

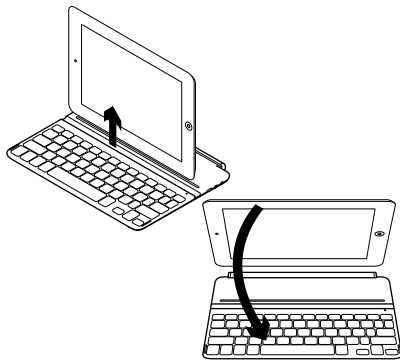

1. Podnieś tablet iPad z etui Keyboard Cover.
2. Obróć tablet iPad tak, aby ekran był ustawiony poziomo, a przycisk Ekran główny był po lewej stronie.
3. Ustaw tablet iPad na etui Keyboard Cover. Zaczep magnetyczny pozwala utrzymać tablet iPad w prawidłowej pozycji.

Podłączanie innego tabletu iPad

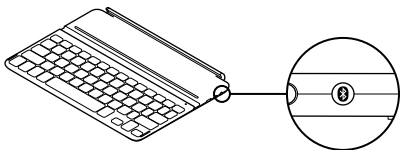

1. Sprawdź, czy etui Keyboard Cover jest włączone.
2. Sprawdź, czy w tablecie iPad został włączony interfejs Bluetooth. Wybierz polecenie Ustawienia > Bluetooth > Wł.
3. Naciśnij przycisk Bluetooth Connect (Połącz przez Bluetooth). Etui Keyboard Cover można wykryć w ciągu 3 minut.
4. W menu Urządzenia tabletu iPad wybierz pozycję „Ultrathin Keyboard Cover i5”. Połączenie Bluetooth zostanie nawiązane.
5. Umieść nowy tablet iPad na etui Keyboard Cover.

Rozwiązywanie problemów

Etui Keyboard Cover nie działa

- Naciśnij dowolny klawisz, aby przerwać stan uśpienia etui Keyboard Cover.
- Wyłącz, a następnie włącz etui Keyboard Cover.
- Naładuj ponownie akumulator. Więcej informacji zawiera sekcja „Ładowanie akumulatora”.
- Nawiąż ponownie połączenie Bluetooth między futerałem Keyboard Cover i tabletem iPad:
 - Sprawdź, czy w tablecie iPad został włączony interfejs Bluetooth.
 - Na tablecie iPad w menu Urządzenia wybierz pozycję „Ultrathin Keyboard Cover i5”. Po nawiązaniu połączenia Bluetooth dioda stanu na chwilę zaświeci się na niebiesko.

Utylizacja akumulatora po zakończeniu używania produktu

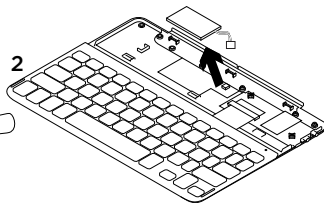
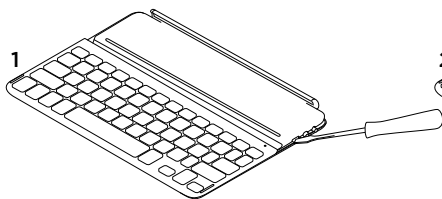

1. Oderwij pokrywę klawiatury przy użyciu śrubokrętu.
2. Odłącz akumulator od płyty i wyjmij go.

3. Usuń zużyty produkt i jego akumulator, postępując zgodnie z lokalnymi przepisami.

Co o tym myślisz?

Poświęć chwilę, aby podzielić się z nami swoją opinią.
Dziękujemy za zakup naszego produktu.

www.logitech.com/ithink

Przejdź do strony Centrum produktu

Znajduje się na niej więcej informacji o produkcie oraz materiałów pomocy technicznej. Poświęć chwilę na lepsze poznanie etui Keyboard Cover dzięki informacjom dostępnym w tej witrynie.

Zapoznaj się z artykułami internetowymi o pomocy w konfiguracji, wskazówkach dotyczących obsługi oraz dodatkowych funkcjach.

Skontaktuj się z innymi użytkownikami na naszych forach i poproś o poradę, zadaj dowolne pytanie lub podziel się rozwiązaniem.

Witryna Centrum produktu oferuje różnorodną zawartość:

- Przewodniki
- Rozwiązywanie problemów
- Społeczność pomocy technicznej
- Oprogramowanie do pobrania
- Dokumentacja online
- Informacje o gwarancji
- Części zapasowe (gdy są dostępne)

Przejdź na stronę www.logitech.com/support/ultrathin-keyboard-cover-i5

Toote tutvustus

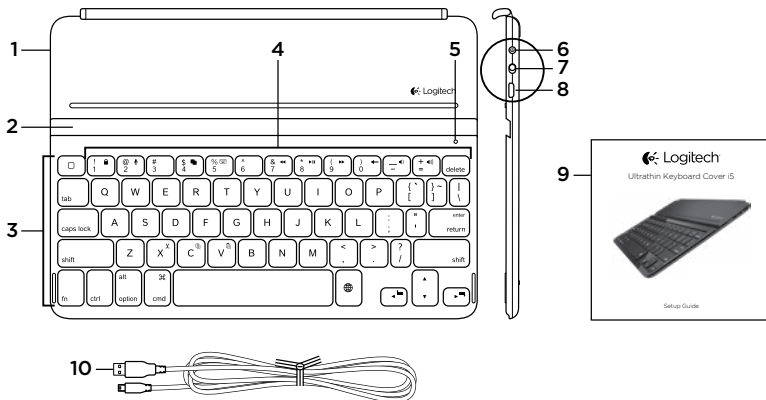

- | | |
|----------------------------------|----------------------------------|
| 1. Kaitsekate | 6. Bluetooth-ühenduse nupp |
| 2. iPadi hoidik | 7. Sisse-/väljalülitamise lüliti |
| 3. Klaviatuur | 8. Micro-USB-laadimisport |
| 4. Funktsiooniklahvid | 9. Dokumentatsioon |
| 5. Bluetooth®-i ja aku olekutuli | 10. Micro-USB-laadimiskaabel |

Toote seadistamine

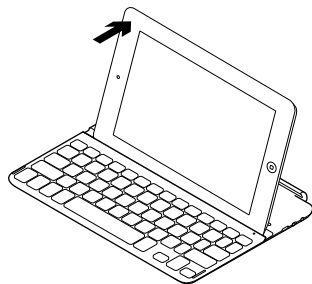
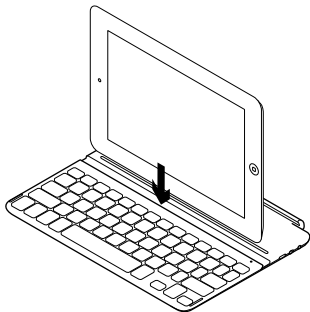
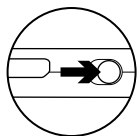

- 1. Lülitage klaviatuur Keyboard Cover sisse:**
 - Bluetoothi otsing algab automaatselt ja kestab 15 minutit. Olekutuli vilgub siniselt.
 - Kui olekutuli muutub veidikeseks ajaks punaseks, laadige akud. Lisateavet leiate käesoleva juhendi jaotisest „Aku laadimine“.
- 2. Veenduge, et iPadi Bluetooth-funktsioon on sisse lülitatud. Valige Settings (Seaded) > Bluetooth > On (Sees).**
- 3. Valige iPadi menüüs Devices (Seadmed) valik Ultrathin Keyboard Cover i5. Bluetooth-ühendus loodud.**
- 4. Asetage iPad klaviatuuri Keyboard Cover sisse.**

Klaviatuuri aku laadimine

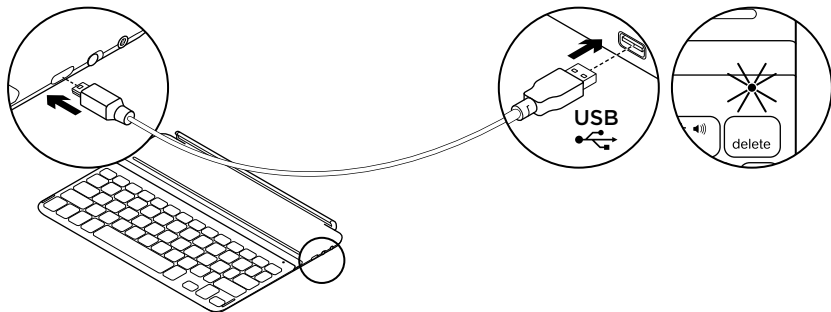

1. Ühendage micro-USB-kaabli üks ots laadimisporti ja teine ots arvuti USB-porti.

Teine võimalus on kasutada 5 V vähemalt 500 mA USB-laadijat nagu see, mis iPadiga kaasas oli.











Aku laadimise ajal vilgub olekutuli roheliselt.









2. Laadige akut, kuni olekutuli jääb püsivalt roheliselt põlema.

Akuteave:

- Täis laetud aku pakub toidet umbes kolmeks kuuks, kui klaviatuuri Keyboard Cover kasutatakse umbes kaks tundi päevas.
- Kui pärast klaviatuuri sisselülitamist muutub olekutuli veidikeseks ajaks punaseks, laadige aku.
- Kui te klaviatuuri Keyboard Cover parajasti ei kasuta, lülitage see akutoite säästmiseks välja.
- Kui klaviatuur Keyboard Cover on sisse lülitatud, kuid seda ei kasutata, lülitub see unerežiimi. Puhkerežiimist väljumiseks vajutage mis tahes klahvi.

Funktsiooniklahvid

-  **Avakuva = iPadi avakuva**
-  **Fn + 1 = ekraanilukk**
Lukustab ja avab iPadi ekraani
-  **Fn + 2 = Siri** Võimaldab häälkäskluste abil sõnumeid saata, helistada, kohtumisi korraldada jne
-  **Fn + 3 = otsing**
Käivitab iPadi otsingufunktsiooni
-  **Fn + 4 = ühelt rakenduselt teisele liikumine**
-  **Fn + 5 = virtuaalne klaviatuur**
Kuvab/peidab virtuaalse klaviatuuri
-  **Fn + 7 = eelmine pala**
-  **Fn + 8 = esitus/paus**
-  **Fn + 9 = järgmine pala**
-  **Fn + 0 = vaigistus**

-  **Fn + mõttekriips = helitugevuse vähendamine**
-  **Fn + plussmärk = helitugevuse suurendamine**
-  **Fn + X = lõikamine**
-  **Fn + C = kopeerimine**
-  **Fn + V = kleepimine**
-  **Fn + vasakpoolne kursor = vasakpoolne valimine**
Valib sõnahaaval vasakul asuva teksti
-  **Fn + parempoolne = parempoolne valimine**
Valib sõnahaaval paremal asuva teksti
-  **Keele vahetus**

Märkused. Funktsiooniklahvi valimiseks vajutage ja hoidke Fn-klahvi all ning vajutage ülaltoodud teist klahvi.

Toote kasutus

Olekutule indikaatorid

Tuli	Kirjeldus
Vilgub roheliselt	Aku laeb.
Roheline põleb püsivalt	Aku on täis laetud (100%).
Punane	Aku on tühjaks saamas (vähem kui 10%). Laadige aku.
Vilgub	Kiiresti: klaviatuurkate on otsingurežiimis ja sidumiseks valmis. Aeglaselt: klaviatuurkate üritab iPad miniga uuesti ühendust luua.
Põleb püsivalt	Bluetooth-sidumine või taasühendamine on edukas.

iPadi reisile kaasavõtmine

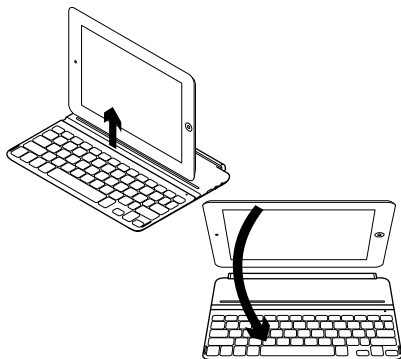

1. Tõstke iPad klaviatuuri Keyboard Cover seest välja.
2. Pöörake iPad ümber, nii et ekraan on allpool ja avakuvanupp paremal pool.
3. Asetage iPad klaviatuuri Keyboard Cover peale. Magnetklamber hoiab iPadi paigal.

Teise iPadiga ühenduse loomine

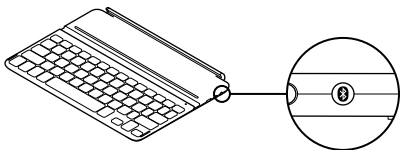

1. Veenduge, et klaviatuur Keyboard Cover on sisse lülitatud.
2. Veenduge, et iPadi Bluetooth-funktsioon on sisse lülitatud. Valige Settings (Seaded) > Bluetooth > Sees.
3. Vajutage Bluetooth-ühenduse nuppu. Klaviatuur Keyboard Cover jääb leitavaks 3 minutiks.
4. Valige iPadi menüüs Devices (Seadmed) valik Ultrathin Keyboard Cover i5. Bluetooth-ühendus loodud.
5. Asetage uus iPad klaviatuuri Keyboard Cover sisse:

Tõrkeotsing

Klaviatuur Keyboard Cover ei tööta

- Vajutage klaviatuuri Keyboard Cover unerežiimist väljatoomiseks mis tahes klahvi.
- Lülitage klaviatuur Keyboard Cover välja ja siis uuesti sisse.
- Laadige siseakud. Lisateavet leiate käesoleva juhendi jaotisest „Aku laadimine“.
- Taastage klaviatuuri Keyboard Cover ja iPadi vaheline Bluetooth-ühendus:
 - Veenduge, et iPadi Bluetooth-funktsioon on sisse lülitatud.
 - Valige iPadi menüüs Devices (Seadmed) valik Ultrathin Keyboard Cover i5. Pärast Bluetooth-ühenduse loomist muutub olekutuli veidikeseks ajaks siniseks.

Aku kasutuselt kõrvaldamine toote tööea lõpus

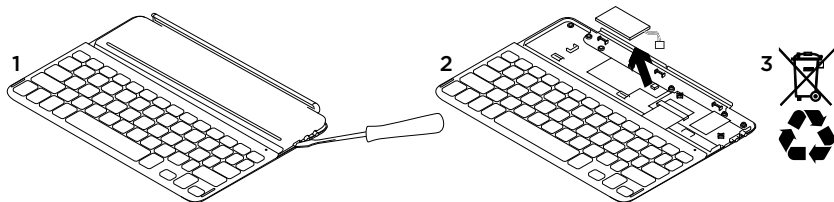

1. Kangutage kruvikeeraja abil lahti klaviatuuri pealmine kate.
2. Eemaldage aku trükkplaadi küljest ja võtke välja.

3. Järgige toote ja selle aku äraviskamisel kohalikke õigusakte.

Milline on teie arvamus?
Varuge hetk aega ja andke meile teada.
Täname teid, et ostsite meie toote!
www.logitech.com/ithink

Tootekeskuse külastamine

Veebis leidub teie toote kohta veel teavet ja tuge. Kulutage hetk aega ja külastage tootekeskust, kus saate oma uue klaviatuuri Keyboard Cover kohta rohkem teada.

Sealt leiate veebiartikleid seadistamise, näpunäiteid kasutuse ja teavet lisafunktsioonide kohta.

Samuti saab foorumites küsida nõu või küsimusi teistelt kasutajatelt ning nendega oma lahendusi jagada.

Tootekeskuses on palju sisu:

- Õpetused
- Tõrkeotsing
- Tugikogukond
- Allalaaditav tarkvara
- Veebidokumentatsioon
- Garantiiteave
- Varuosad (kui on saadaval)

Teavet leiate aadressil www.logitech.com/support/ultrathin-keyboard-cover-i5

Ierīces apraksts

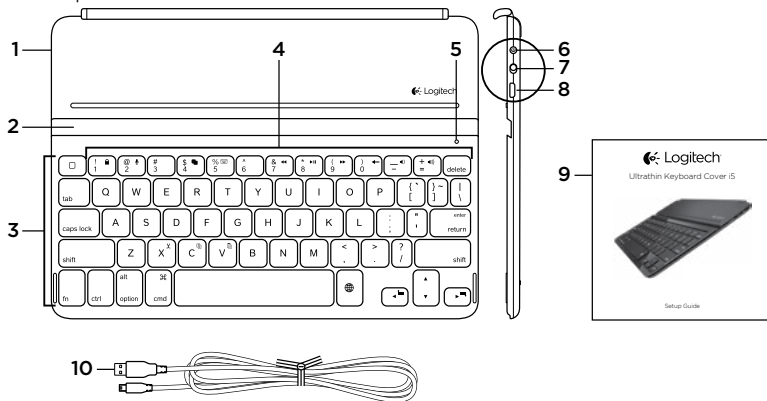

- | | |
|--|---|
| <ol style="list-style-type: none"> 1. Aizsargapvalks 2. „iPad” turētājs 3. Tastatūra 4. Funkciju taustiņi 5. „Bluetooth”TM un akumulatora statusa indikators | <ol style="list-style-type: none"> 6. „Bluetooth” savienojuma poga 7. Ieslēgšanas/izslēgšanas slēdzis 8. Mikro USB uzlādes pieslēgvietā 9. Dokumentācija 10. Mikro USB uzlādes kabelis |
|--|---|

Ierīces uzstādīšana

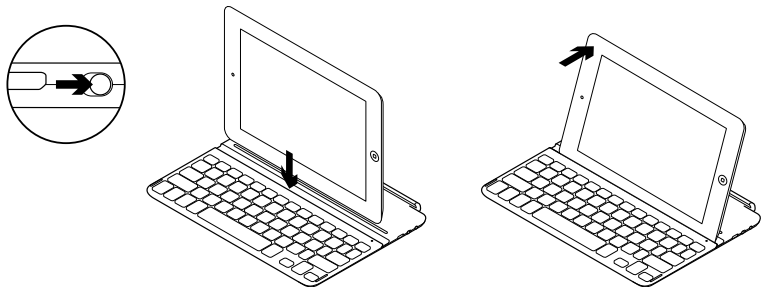

1. Ieslēdziet ietverošo tastatūru „Keyboard Cover”.
 - „Bluetooth” uztveramība tiek aktivizēta automātiski, un ierīci iespējams uztvert 15 minūtes. Statusa indikators mirgo zilā krāsā.
 - Ja statusa indikators uz mirkli iedegas sarkanā krāsā, uzlādējiet akumulatoru. Lai uzzinātu vairāk, skatiet sadaļu „Akumulatoru lādēšana”.
2. Pārliecinieties, vai ir ieslēgta „Bluetooth” funkcija. Atlasiet vienumus „Settings” > „Bluetooth” > „On” (Iestatījumi > Bluetooth > Ieslēgts).
3. “iPad” ierīču izvēlnē atlasiet vienumu “Ultrathin Keyboard Cover i5”. “Bluetooth” savienojums izveidots.
4. Novietojiet „iPad” uz ietverošās tastatūras „Keyboard Cover”.

Tastatūras akumulatora uzlāde

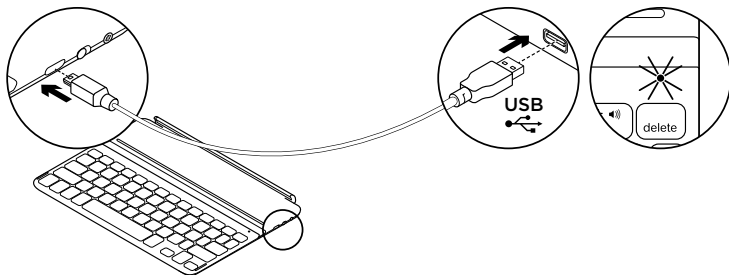

1. Iespraidiet vienu mikro USB kabeļa galu uzlādes pieslēgvietā un otru – datora USB pieslēgvietā.
Ja strāvas padeves stiprums ir vismaz 500 mA, jūs varat arī izmantot 5 V USB lādētāju, piemēram, to, kuru saņēmāt kopā ar savu “iPad”.
Akumulatora statusa indikators uzlādes laikā mirgo zaļā krāsā.
2. Lādējiet akumulatoru, līdz statusa indikators sāk degt zaļā krāsā.

Informācija par akumulatoru

- Ja ietverošo tastatūru „Keyboard Cover” izmanto aptuveni divas stundas dienā, tad ar pilnībā uzlādētu akumulatoru to var lietot aptuveni trīs mēnešus bez atkārtotas uzlādes.
- Ja, ieslēdzot tastatūru, statusa indikators uz mirkli iedegas sarkanā krāsā, uzlādējiet akumulatoru.
- Kad neizmantojat ietverošo tastatūru „Keyboard Cover”, izslēdziet to, lai taupītu enerģiju.
- Ja ietverošā tastatūra “Keyboard Cover” ir ieslēgta, bet to neizmanto, tā pārslēdzas miega režīmā. Lai izietu no miega režīmā, nospiediet jebkuru taustiņu.

Funkciju taustiņi

 „Home” = „iPad” sākuma ekrāns

 **Fn + 1 = bloķēšanas ekrāns**
Nobloķē vai atbloķē „iPad” ekrānu

 **Fn + 2 = lietotne „Siri”**
Izmantojiet balss vadības funkciju, lai nosūtītu ziņojumus, zvanītu, iepļānotu tikšanās un veiktu citas darbības

 **Fn + 3 = meklēšana**
Palaiž „iPad” meklēšanas funkciju

 **Fn + 4 = pārslēgšanās starp lietotnēm**

 **Fn + 5 = virtuālā tastatūra** Parāda/
paslēpj virtuālo tastatūru

 **Fn + 7 = iepriekšējais ieraksts**

 **Fn + 8 = atskaņot/pauzēt**

 **Fn + 9 = nākamais ieraksts**

 **Fn + 0 = izslēgt skaņu**

 **Fn + slīpsvītra = skaļuma mazināšana**

 **Fn + plus taustiņš = skaļuma palielināšana**

 **Fn + X = izgriezīt**

 **Fn + C = kopēt**

 **Fn + V = ielīmēt**

 **Fn + pa kreisi no kursora = atlasīt uz kreiso pusi** Pa vienam vārdam atlasa tekstu pa kreisi no kursora

 **Fn + pa labi no kursora = atlasīt uz labo pusi** Pa vienam vārdam atlasa tekstu pa labi no kursora

 **Valodas maiņa**

Piezīmes. Lai izmantotu „Fn” taustiņa funkcijas, turiet nospiegti taustiņu „Fn” un pēc tam nospiediet vajadzīgo taustiņu no iepriekš norādītajām taustiņu kombinācijām.

Ierīces lietošana

Statusa indikatora nozīmes

Indikators	Nozīme
Mirgo zaļā krāsā	Notiek akumulatora uzlāde.
Deg zaļā krāsā	Akumulators ir pilnībā uzlādēts (100%).
Sarkans	Akumulatora uzlādes līmenis ir zems (mazāk nekā 10%). Uzlādējiet akumulatoru.
Mirgo	Ātri: tastatūras ietvars ir uztveršanas režīmā un tas ir gatavs savienošanai pāri. Lēni: tastatūras ietvars cenšas atjaunot savienojumu ar jūsu „iPad mini”.
Deg nemirgojot	„Bluetooth” savienošana pāri vai atkārtota savienojuma izveide bijusi veiksmīga.

„iPad” glabāšana pārvadājojt

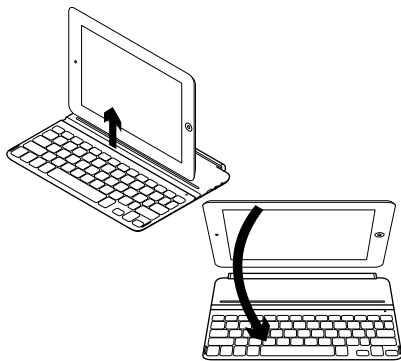

1. Paceliet „iPad” no ietverošās tastatūras „Keyboard Cover”.
2. Pagrieziet „iPad” ar ekrānu uz leju, lai sākuma poga būtu labajā pusē.
3. Novietojiet „iPad” uz ietverošās tastatūras „Keyboard Cover”. Magnētisks klipsis noturēs „iPad” vietā.

Savienojuma izveide ar citu „iPad”

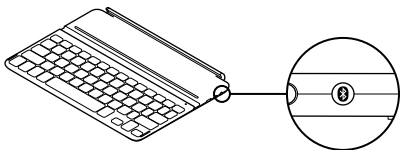

1. Pārliecinieties, vai ietverošā tastatūra „Keyboard Cover” ir ieslēgta.
2. Pārliecinieties, vai ir aktivizēta „iPad” ierīces „Bluetooth” funkcija; Atlasiet vienumu „Settings” > „Bluetooth” > „On” (Iestatījumi > Bluetooth > Ieslēgts).
3. Nospiediet „Bluetooth” savienojuma pogu. Ietverošā tastatūra „Keyboard Cover” būs uztverama 3 minūtes.
4. “iPad” ierīču izvēlnē atlasiet vienumu “Ultrathin Keyboard Cover i5”. “Bluetooth” savienojums izveidots.
5. Novietojiet jauno „iPad” uz ietverošās tastatūras „Keyboard Cover”.

Problēmu novēršana

Ietverošā tastatūra „Keyboard Cover” nedarbojas

- Nospiediet jebkuru taustiņu, lai deaktivizētu ietverošās tastatūras „Keyboard Cover” miega režīmu.
- Izslēdziet ietverošo tastatūru „Keyboard Cover” un tad atkal ieslēdziet to.
- Uzlādējiet akumulatoru. Lai uzzinātu vairāk, skatiet sadaļu „Akumulatora lādēšana”.
- Atjaunojiet ietverošās tastatūras „Keyboard Cover” un „iPad” „Bluetooth” savienojumu:
 - pārliecinieties, vai „iPad” ierīcei ir aktivizēta „Bluetooth” funkcija;
 - „iPad” ierīču izvēlnē atlasiet vienumu „Ultrathin Keyboard Cover i5”. Kad ir izveidots „Bluetooth” savienojums, statusa indikators uz neilgu brīdi iedegas zilā krāsā.

Atbrīvošanās no akumulatora darbmūža beigās

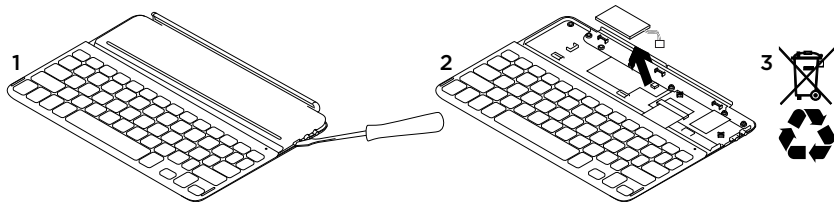

1. Ar skrūvgrieža palīdzību noņemiet tastatūras augšējo paneli.
2. Atvienojiet akumulatoru no shēmas plātes un izņemiet akumulatoru.

3. Atbrīvojieties no akumulatora atbilstīgi vietējiem likumiem.

Kāds ir jūsu viedoklis?

Lūdzu, veltiet nedaudz laika, lai mums to pastāstītu.
Paldies, ka iegādājāties mūsu izstrādājumu!

www.logitech.com/ithink

Informācija vietnes sadaļā „Izstrādājumu centrāle”

Tiešsaistē iespējams atrast plašāku informāciju un atbalstu jūsu ierīcei.

Dodieties uz vietnes sadaļu „Izstrādājumu centrāle”, lai uzzinātu vairāk par savu jauno ietverošo tastatūru „Keyboard Cover”.

Pārlūkojiet tiešsaistes rakstus, lai rastu atbildes par uzstādīšanu, lietošanas padomus vai informāciju par papildu funkcijām.

Sazinieties ar citiem lietotājiem mūsu kopienas forumos, lai saņemtu padomus, uzdotu jautājumus un pastāstītu par saviem risinājumiem.

Vietnes sadaļā „Izstrādājumu centrāle” tiek nodrošināta pieeja šādam saturam:

- videopamācības;
- problēmu novēršana;
- atbalsta kopiena;
- programmatūru lejupielāde;
- tiešsaistes dokumentācija;
- informācija par garantiju;
- rezerves daļas (kad pieejamas).

Dodieties uz vietni www.logitech.com/support/ultrathin-keyboard-cover-i5

Susipažinkite su savo produktu

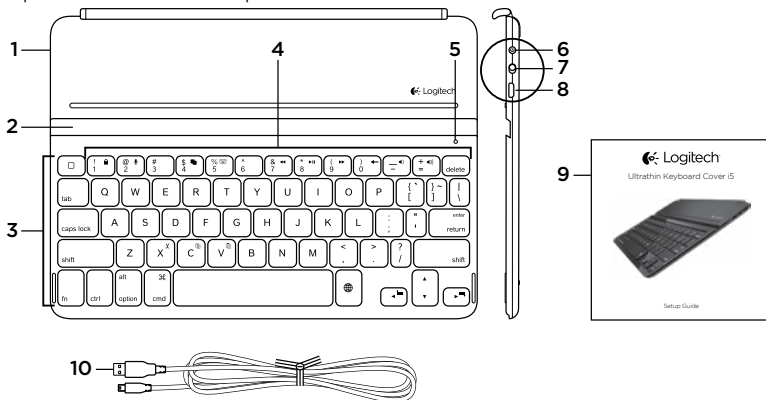

1. Apsauginis dangtelis
2. „iPad“ laikiklis
3. Klaviatūra
4. Funkciniai klavišai
5. „Bluetooth“ ir akumuliatorių būsenos lemputė
6. „Bluetooth“ ryšio mygtukas
7. Įjungimo / išjungimo jungiklis
8. „Micro USB“ įkrovimo prievadas
9. Dokumentacija
10. Mikro USB įkrovimo laidas

Nustatykite savo produktą

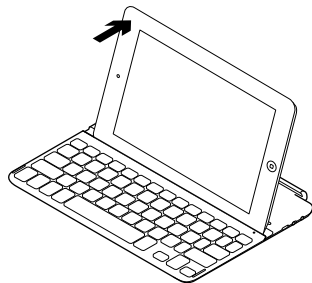
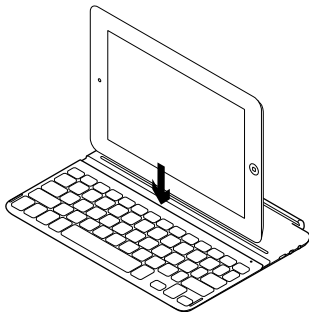
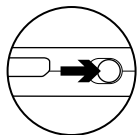

1. Įjunkite klaviatūrą „Keyboard Cover“:
 - „Bluetooth“ atradimas pradedamas automatiškai ir tęsiamas 15 minučių. Būsenos lemputė mirksi mėlynai.
 - Jei būsenos lemputė trumpam įsijungia raudonai, įkraukite bateriją. Daugiau informacijos žr. „Įkraukite baterijas“.
2. Įsitikinkite, kad jūsų „iPad“ „Bluetooth“ funkcija yra įjungta. Pasirinkite „Settings“ (Nustatymai) > „Bluetooth“ > „On“ (Įjungta).
3. „iPad“ meniu „Devices“ (Prietaisai) pasirinkite „Ultrathin Keyboard Cover i5“. „Bluetooth“ ryšys prijungtas.
4. Dėkite „iPad“ ant klaviatūros „Keyboard Cover“.

Klaviatūros akumulatoriaus įkrovimas

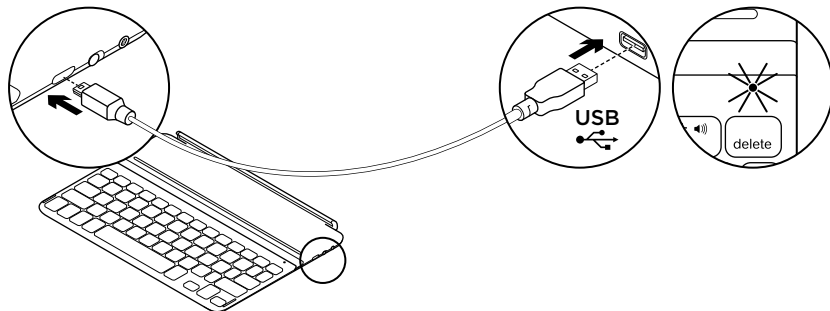



















1. Vieną „micro-USB“ laido galą įdėkite į įkrovimo prievadą, o kitą – į savo kompiuterio USB prievadą.
Arba galite naudoti 5 V USB kroviklį, koks yra pateikiamas su jūsų „iPad“, jei išvedama galia yra bent 500 mA.
Įkraunant būsenos lemputė mirksi žaliai.
2. Įkraukite akumuliatorių, kol būsenos lemputė degs žaliai nemirksėdama.

Baterijos informacija:

- Visiškai įkrautos baterijos energijos užtenka 3 mėnesiams, kai klaviatūra „Keyboard Cover“ naudojamas apie dvi valandas per dieną.
- Įkraukite bateriją, kai būsenos lemputė po klaviatūros įjungimo trumpam įsijungia raudonai.
- Kai nenaudojate, išjunkite klaviatūrą „Keyboard Cover“, kad sutaupytumėte baterijos energijos.
- Klaviatūra „Keyboard Cover“ persijungia į miego režimą, jei ji įjungta ir nenaudojama. Norėdami išėiti iš miego režimo, paspauskite bet kurį mygtuką.

Funkciniai klavišai

-  „Home“ (Pagrindinis)
Rodo „iPad“ „Home“ (Pagrindinį) ekraną
-  **Fn + 1 = užrakinti ekraną**
Užrakina arba atrakina „iPad“ ekraną
-  **Fn + 2 = „Siri“** Naudokite savo balso komandas norėdami siųsti pranešimus, suplanuoti susitikimus, skambinti ir kt.
-  **Fn + 3 = paieška**
Paleidžia „iPad“ paieškos funkciją
-  **Fn + 4 = Perjungti programą**
-  **Fn + 5 = virtuali klaviatūra**
Rodo / slepia virtualią klaviatūrą
-  **Fn + 7 = ankstesnis įrašas**
-  **Fn + 8 = groti / sustabdyti**
-  **Fn + 9 = kitas įrašas**

-  **Fn + 0 = išjungti garsą**
-  **Fn + brūkšnelis = patylinti**
-  **Fn + pliusas = pagarsinti**
-  **Fn + X = iškirpti**
-  **Fn + C = nukopijuoti**
-  **Fn + V = įdėti**
-  **Fn + kairysis žymeklis = pasirinkti kairėje**
Pasirenka tekstą kairėje po žodį
-  **Fn + dešinysis žymeklis = pasirinkti kairėje**
Pasirenka tekstą dešinėje po žodį
-  **Perjungti kalbą**

Pastabos: norėdami pasirinkti funkcijų mygtuką, nuspauskite ir laikykite mygtuką „Fn“, tada paspauskite mygtuką, nurodytą aukščiau.

Produkto naudojimas

Būsenos ryšio indikatoriai

Lempūtė	Aprašymas
Mirksi žalia	Akumuliatorius įkraunamas.
Šviečia žaliai	Akumuliatorius pilnai įkrautas (100%).
Raudona	Akumuliatorius išsiskrauna (mažiau nei 10%). Įkraukite akumuliatorių.
Mirksi	Greitai: Klaviatūros dangtelis veikia aptikimo režimu, paruoštas suporuoti. Lėtai: Klaviatūros dangtelis bando vėl prisijungti prie jūsų „iPad mini“ prietaiso.
Dega nemirksėdama	„Bluetooth“ suporavimas arba pakartotinis prijungimas buvo sėkmingas.

„iPad“ paruošimas kelionei

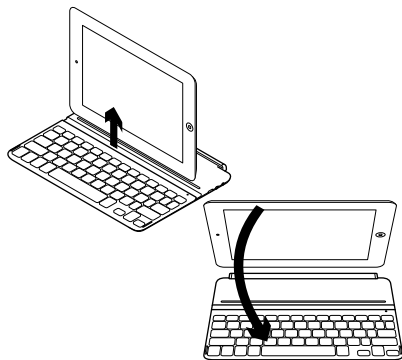

1. Pakelkite „iPad“ nuo klaviatūros „Keyboard Cover“.
2. Pasukite „iPad“ taip, kad ekranas būtų atsuktas žemyn, kad mygtukas „Home“ (Pagrindinis) būtų dešinėje.
3. Dėkite „iPad“ ant klaviatūros „Keyboard Cover“. Magnetinis spaustukas laiko „iPad“ vietoje.

Prijungimas prie kito „iPad“

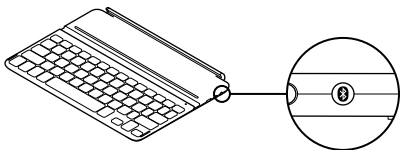

1. Įsitikinkite, kad klaviatūra „Keyboard Cover“ yra įjungta.
2. Įsitikinkite, kad jūsų „iPad“ „Bluetooth“ funkcija yra įjungta. Pasirinkite „Settings“ (Nustatymai) > „Bluetooth“ > „Įjungta“.
3. Spauskite „Bluetooth“ mygtuką „Connect“ (Prijungti). Klaviatūra „Keyboard Cover“ yra aptinkama 3 minutes.
4. „iPad“ meniu „Devices“ (Prietaisai) pasirinkite „Ultrathin Keyboard Cover i5“. „Bluetooth“ ryšys prijungtas.
5. Dėkite naująjį „iPad“ ant klaviatūros „Keyboard Cover“.

Trikčių diagnostika

Klaviatūra „Keyboard Cover“ neveikia

- Norėdami išjungti klaviatūros „Keyboard Cover“ miego režimą, paspauskite bet kurį mygtuką.
- Išjunkite klaviatūrą „Keyboard Cover“ ir vėl įjunkite.
- Įkraukite vidines baterijas. Daugiau informacijos žr. „Įkraukite baterijas“.
- Dar kartą nustatykite „Bluetooth“ ryšį tarp klaviatūros „Keyboard Cover“ ir „iPad“:
 - Įsitikinkite, kad „iPad“ „Bluetooth“ funkcija yra įjungta.
 - Pasirinkite „Ultrathin Keyboard Cover i5“ iš meniu „Devices“ (Prietaisai) meniu savo „iPad“. Būsenos lemputė trumpai įsijungia mėlynai po to, kai atliekamas „Bluetooth“ prisijungimas.

Akumulatoriaus utilizavimas pasibaigus jo veikimo laikui

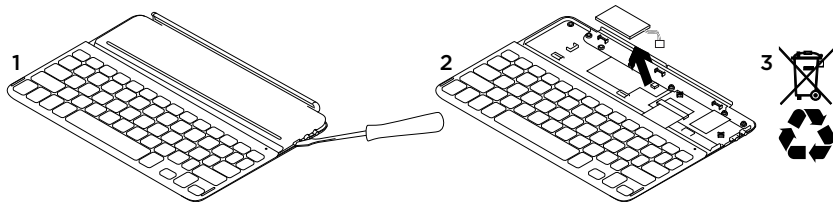

1. Atsukite klaviatūros viršutinį dangtelį atsuktuvu.
2. Atjunkite akumuliatorių nuo grandinės plokštelės ir išimkite.
3. Išmeskite akumuliatorių ir produktą pagal vietinius įstatymus.

Ką manote?

Skirkite mums minutėlę ir pasakykite.
Dėkojame, kad įsigijote mūsų gaminį.

www.logitech.com/ithink

Apsilankykite pagrindinėje produkto svetainėje

Daugiau palaikymo patarimų ir informacijos apie savo produktą rasite internete.

Apsilankykite centrinėje produkto svetainėje ir sužinokite daugiau apie savo naująją klaviatūrą „Keyboard Cover“.

Internetė rasite daugiau straipsnių apie nustatymo pagalbą, naudojimo patarimus ir informaciją apie papildomas funkcijas.

Prisijunkite prie kitų vartotojų mūsų bendruomenės forumuose, gauti patarimų, užduoti klausimų ir keistis sprendimais.

Centrinėje produktų svetainėje rasite daug naudingos informacijos:

- Vadovus
- Problemų sprendimą
- Bendruomenės palaikymas
- Programinės įrangos atsisiuntimai
- Internetinė dokumentacija
- Informaciją apie garantiją
- Atsargines dalis (kai yra)

Eikite į www.logitech.com/support/ultrathin-keyboard-cover-i5

Upoznajte svoj uređaj

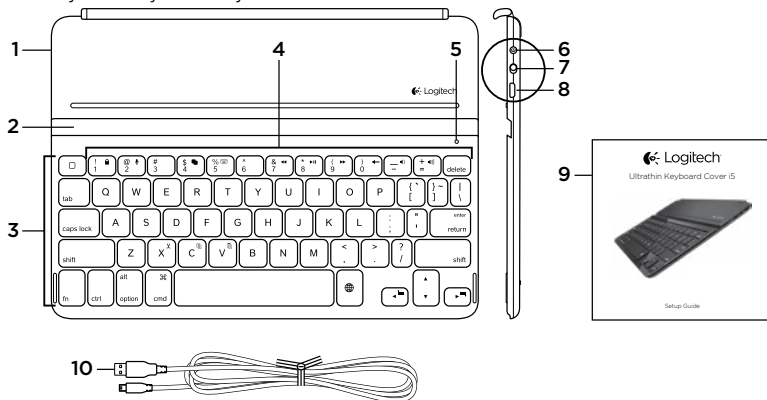

1. Zaštitna navlaka
2. Držač za iPad
3. Tipkovnica
4. Funkcijske tipke
5. Žaruljica za Bluetooth® i stanje baterije
6. Tipka za povezivanje pomoću Bluetootha
7. Prekidač za uključivanje/isključivanje
8. Mikro USB utor za punjenje
9. Dokumentacija
10. Mikro USB kabel za punjenje

Postavite uređaj

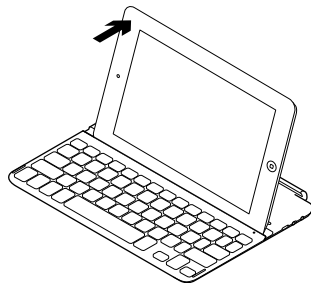
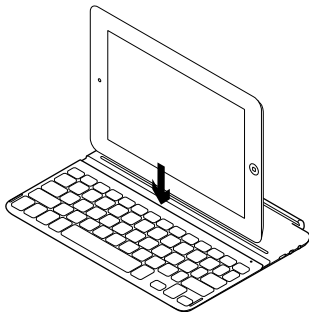
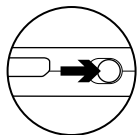

- 1. Uključite tipkovnicu Keyboard Cover:**
 - Otkrivanje Bluetootha započinje automatski i traje 15 minuta. Žaruljica stanja treperi plavo.
 - Ako žaruljica stanja nakratko postane crvena, napunite baterije. Dodatne informacije potražite u odjeljku „Punjenje baterija”.
- 2. Provjerite je li na uređaju iPad uključena značajka Bluetooth.** Odaberite Postavke > Bluetooth > Uključeno.
- 3. Na izborniku Uređaji na uređaju iPad odaberite „Ultrathin Keyboard Cover i5”.** Uspostavljena je Bluetooth veza.
- 4. Postavite iPad na tipkovnicu Keyboard Cover.**

Punjenje baterije tipkovnice

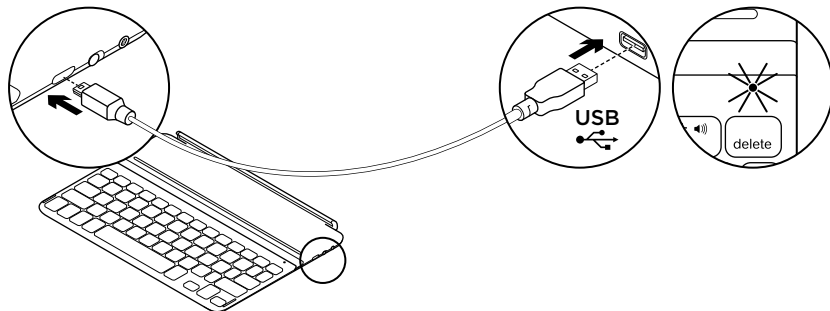

1. Priključite jedan kraj mikro USB kabela u utor za punjenje, a drugi kraj u USB utor na vašem računalu.

Umjesto toga, možete koristiti USB punjač od 5 V, kao onaj koji je isporučen s uređajem iPad, pod uvjetom da je izlazna snaga struje barem 500 mA.



















Tijekom punjenja baterije žaruljica stanja trepće zeleno.

2. Punite bateriju sve dok žaruljica stanja ne postane zelena.

Informacije o bateriji:

- Potpuno napunjena baterija omogućuje otprilike 3 mjeseca rada uređaja ako se tipkovnica Keyboard Cover koristi oko dva sata dnevno.
- Punite bateriju kada žaruljica stanja nakratko postane crvena nakon uključivanja tipkovnice.
- Isključite tipkovnicu Keyboard Cover kada je ne upotrebljavate da biste uštedjeli bateriju.
- Tipkovnica Keyboard Cover prelazi u način mirovanja ako se ne upotrebljava i uključena je. Za izlazak iz načina mirovanja pritisnite bilo koju tipku.

Funkcijske tipke

-  **Početno = Prikazuje početni zaslon uređaja iPad**
-  **Fn + 1 = Zaključani zaslon**
Zaključava ili otključava zaslon uređaja iPad
-  **Fn + 2 = Siri**
Svojim glasom možete slati poruke, uspostavljati telefonske pozive, zakazivati sastanke i još puno toga
-  **Fn + 3 = Pretraživanje**
Pokreće funkciju pretraživanja na uređaju iPad
-  **Fn + 4 = Promjena aplikacija**
-  **Fn + 5 = Virtualna tipkovnica**
Prikazuje/skriva virtualnu tipkovnicu
-  **Fn + 7 = Prethodni zapis**
-  **Fn + 8 = Reprodukcija/pauziranje**
-  **Fn + 9 = Sljedeći zapis**
-  **Fn + 0 = Isključi zvuk**
-  **Fn + crtica = Smanji glasnoću**
-  **Fn + plus = Povećaj glasnoću**
-  **Fn + X = Izreži**
-  **Fn + C = Kopiraj**
-  **Fn + V = Zalijepi**
-  **Fn + lijevi pokazivač = Odaberi lijevo**
Odabire tekst ulijevo, riječ po riječ
-  **Fn + desni pokazivač = Odaberi desno**
Odabire tekst udesno, riječ po riječ
-  **Prebacivanje između jezika**

Napomene: Da biste odabrali određenu funkcijsku tipku, pritisnite i držite tipku Fn, a zatim pritisnite tipku navedenu navedenu na gore prikazanom popisu.

Korištenje uređaja

Oznake žaruljice stanja

Svjetlo	Opis
Trepće zeleno	Baterija se puni.
Svijetli zeleno	Baterija je potpuno napunjena (100%).
Crveno	Baterija je gotovo prazna (manje od 10%). Napunite bateriju.
Treperenje	Brzo: Poklopac tipkovnice u načinu otkrivanje, spremno za uparivanje. Sporo: Poklopac tipkovnice pokušava se ponovo spojiti s vašim uređajem iPad mini.
Neprekinuto	Bluetooth uparivanje ili ponovno povezivanje uspješno je.

Spremanje uređaja iPad prilikom putovanja

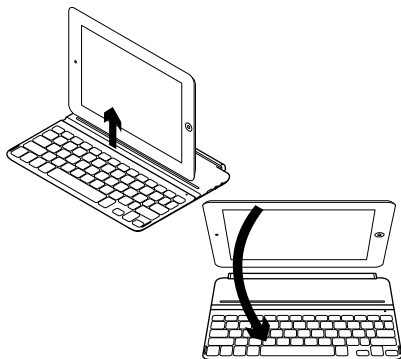

1. Izvadite iPad iz tipkovnice Keyboard Cover.
2. Okrenite iPad, sa zaslonom okrenutim prema dolje, tako da se gumb Početno nalazi na desnoj strani.
3. Postavite iPad na tipkovnicu Keyboard Cover: Uređaj iPad u tom položaju pričvršćen je magnetskom spojnicom.

Povezivanje s drugim uređajem iPad

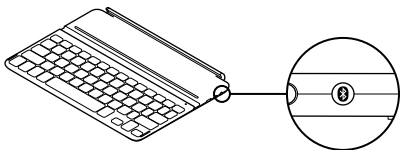

1. Provjerite je li tipkovnica Keyboard Cover uključena.
2. Provjerite je li na uređaju iPad uključena značajka Bluetooth. Odaberite Postavke > Bluetooth > Uključeno.
3. Pritisnite gumb za povezivanje pomoću Bluetootha. Tipkovnica Keyboard Cover vidljiva je u trajanju od 3 minute.
4. Na izborniku Uređaji na uređaju iPad odaberite „Ultrathin Keyboard Cover i5“. Uspostavljena je Bluetooth veza.
5. Postavite novi iPad na tipkovnicu Keyboard Cover.

Otklanjanje poteškoća

Tipkovnica Keyboard Cover ne funkcionira

- Pritisnite bilo koju tipku da biste pokrenuli tipkovnicu Keyboard Cover iz stanja mirovanja.
- Isključite i zatim uključite tipkovnicu Keyboard Cover.
- Napunite baterije. Dodatne informacije potražite u odjeljku "Punjenje baterija".
- Ponovno uspostavite Bluetooth vezu između tipkovnice Keyboard Cover i uređaja iPad:
 - Provjerite je li na uređaju iPad uključena značajka Bluetooth.
 - Na izborniku Uređaji na uređaju iPad odaberite „Ultrathin Keyboard Cover i5“. Nakon uspostavljanja Bluetooth veze žaruljica stanja nakratko postaje plava.

Odlaganje baterije na kraju vijeka trajanja proizvoda

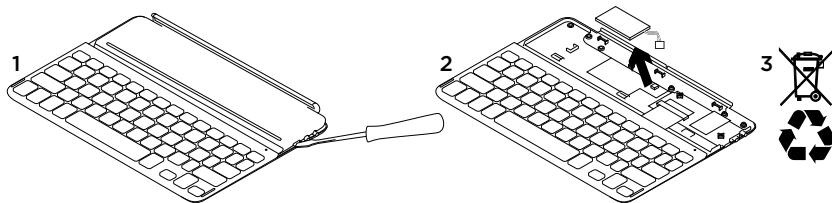

1. Odvojite poklopac tipkovnice pomoću odvijača.
2. Odvojite bateriju od sklopovske pločice i uklonite je.

3. Odložite uređaj i bateriju u skladu s lokalnim zakonima.

Što mislite?

Odvojite minutu i recite nam.
Zahvaljujemo na kupnji našeg proizvoda.

www.logitech.com/ithink

Posjetite Centar za proizvode

Na internetu možete pronaći dodatne informacije i podršku za uređaj.

Odvojite trenutak i posjetite Centar za proizvode i saznajte više o novoj tipkovnici Keyboard Cover.

Pomoć s postavljanjem, savjete o korištenju ili informacije o dodatnim značajkama potražite u internetskim člancima.

Povežite se s drugim korisnicima na forumima zajednice da biste dobili savjete, postavili pitanja i podijelili rješenja.

U Centru za proizvode pronaći ćete širok izbor sadržaja:

- Praktični vodiči
- Otklanjanje poteškoća
- Zajednica za podršku
- Preuzimanja softvera
- Dokumentacija na mreži
- Informacije o jamstvu
- Rezervni dijelovi (ako su dostupni)

Idite na www.logitech.com/support/ultrathin-keyboard-cover-i5

Upoznajte svoj proizvod

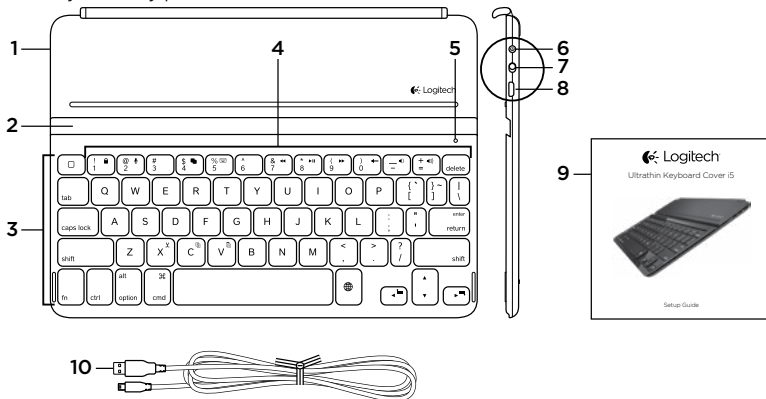

- | | |
|---|---|
| <ol style="list-style-type: none"> 1. Zaštitni poklopac 2. Držač za iPad 3. Tastatura 4. Funkcijski tasteri 5. Statusne lampice za Bluetooth® i bateriju | <ol style="list-style-type: none"> 6. Dugme „Uspostavi Bluetooth vezu“ 7. Prekidač za uključivanje/isključivanje 8. Micro-USB port za punjenje 9. Dokumentacija 10. Micro-USB kabl za punjenje |
|---|---|

Podešavanje proizvoda

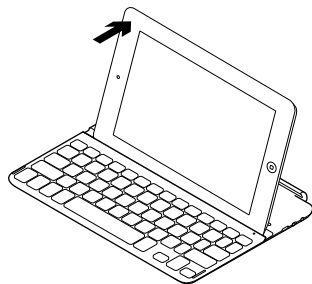
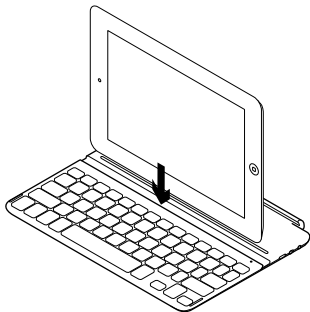
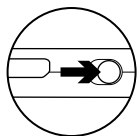

1. Uključite tastaturu Keyboard Cover:
 - Bluetooth otkrivanje se pokreće automatski i traje 15 minuta. Statusna lampica treperi u plavoj boji.
 - Ako statusna lampica na kratko zasvetli u crvenoj boji, napunite baterije. Dodatne informacije potražite u odeljku „Punjenje baterija“.
2. Uverite se da je Bluetooth uključen na iPad uređaju. Izaberite Settings (Podešavanja) > Bluetooth > On (Uključi).
3. U meniju Devices (Uređaji) na uređaju iPad izaberite „Ultrathin Keyboard Cover i5“. Bluetooth povezivanje je dovršeno.
4. Postavite iPad na tastaturu Keyboard Cover.

Punjenje baterije tastature

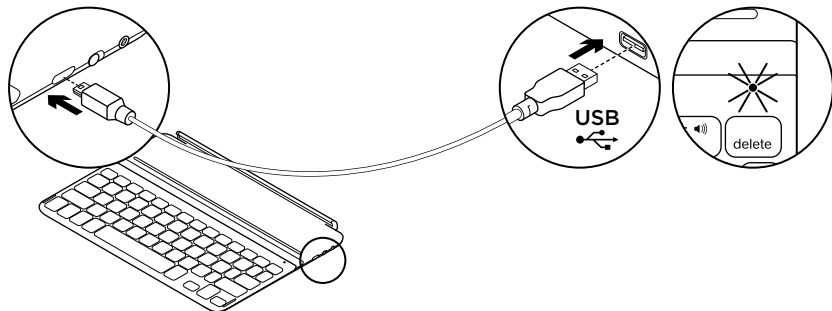

1. Uključite jedan kraj micro-USB kabla u port za punjenje, a drugi kraj u USB port na računaru.
Pored toga, možete i da koristite USB punjač od 5 V, kao što je onaj koji se dobija uz iPad, pod uslovom da je izlazna snaga napajanja najmanje 500 mA.
Statusna lampica treperi u zelenoj boji dok se baterija puni.
2. Punite bateriju dok zelena statusna lampica ne prestane da treperi.

Informacije o bateriji:

- U potpunosti napunjena baterija obezbeđuje napajanje oko 3 meseca ako se Keyboard Cover koristi u proseku 2 sata dnevno.
- Punite bateriju ako statusna lampica na kratko zasvetli u crvenoj boji kada se uključi tastatura.
- Isključite tastaturu Keyboard Cover kada je ne koristite da ne biste trošili bateriju.
- Tastatura Keyboard Cover ulazi u režim spavanja ako je uključena, a ne koristi se. Da biste napustili režim spavanja, pritisnite bilo koji taster.

Funkcijski tasteri

 **Home = početni ekran uređaja iPad**

 **Fn + 1 = Zaključavanje ekrana**
Zaključava ili otključava ekran uređaja iPad

 **Fn + 2 = Siri**
Koristite glasovne komande za slanje poruka, upućivanje poziva, zakazivanje sastanaka i još toga

 **Fn + 3 = Pretraga**
Pokreće funkciju pretrage uređaja iPad

 **Fn + 4 = Prebacivanje aplikacija**

 **Fn + 5 = Virtuelna tastatura**
Prikazuje/sakriva virtuelnu tastaturu

 **Fn + 7 = Prethodna numera**

 **Fn + 8 = Reprodukcija/Pauza**

 **Fn + 9 = Sledeća numera**

 **Fn + 0 = Isključivanje tona**

 **Fn + crtica = Utišavanje**

 **Fn + plus = Pojačavanje**

 **Fn + X = Isecanje**

 **Fn + C = Kopiranje**

 **Fn + V = Lepljenje**

 **Fn + strelica levo = Biranje ulevo**
Označava tekst sa leve strane, reč po reč

 **Fn + strelica desno = Biranje udesno**
Označava tekst sa desne strane, reč po reč

 **Promena jezika**

Napomene: Da biste koristili neki funkcijski taster, pritisnite i zadržite taster Fn, a zatim pritisnite jedan od gorenavedenih tastera.

Korišćenje proizvoda

Indikacije statusne lampice

Lampica	Opis
Treperi zeleno	Baterija se puni.
Neprekidno zeleno	Baterija je napunjena u potpunosti (100%).
Crvena	Baterija je pri kraju (manje od 10%). Napunite bateriju.
Treperi	Brzo: Tastatura je vidljiva i spremna za uparivanje. Sporo: Tastatura pokušava da se ponovo poveže sa iPad mini uređajem.
Svetli	Bluetooth uparivanje ili ponovno povezivanje je uspešno izvršeno.

Pripremanje uređaja iPad za putovanje

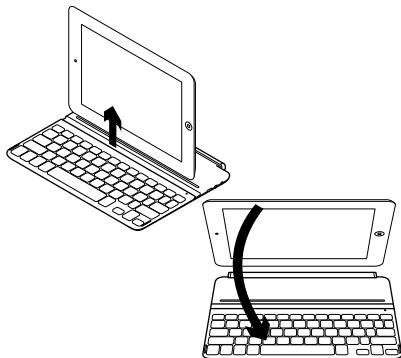

1. Izvadite iPad iz tastature Keyboard Cover.
2. Okrenite iPad tako da ekran bude okrenut nadole, a dugme za početnu stranu sa desne strane.
3. Stavite iPad na tastaturu Keyboard Cover. iPad je pričvršćen pomoću magnetne hvataljke.

Povezivanje sa drugim iPad uređajem

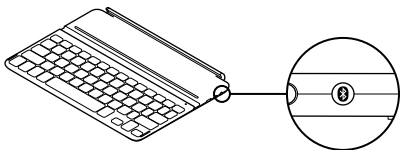

1. Uverite se da je tastatura Keyboard Cover uključena.
2. Proverite da li je funkcija Bluetooth uključena na uređaju iPad. Izaberite Settings (Podešavanja) > Bluetooth > On (Uključi).
3. Pritisnite dugme za uspostavljanje Bluetooth veze. Tastatura Keyboard Cover je vidljiva 3 minuta.
4. U meniju Devices (Uređaji) na uređaju iPad izaberite „Ultrathin Keyboard Cover i5“. Bluetooth povezivanje je dovršeno.
5. Postavite novi uređaj iPad na tastaturu Keyboard Cover.

Rešavanje problema

Tastatura Keyboard Cover ne radi

- Pritisnite bilo koji taster da biste probudili tastaturu Keyboard Cover iz režima spavanja.
- Isključite, a zatim uključite tastaturu Keyboard Cover.
- Napunite interne baterije. Dodatne informacije potražite u odeljku „Punjenje baterija“.
- Ponovo uspostavite Bluetooth vezu između tastature Keyboard Cover i iPad uređaja:
 - Proverite da li je funkcija Bluetooth uključena na uređaju iPad.
 - U meniju Devices (Uređaji) na uređaju iPad izaberite „Ultrathin Keyboard Cover i5“. Statusna lampica će nakratko postati plava kada se Bluetooth veza uspostavi.

Odlaganje baterije na kraju radnog veka proizvoda

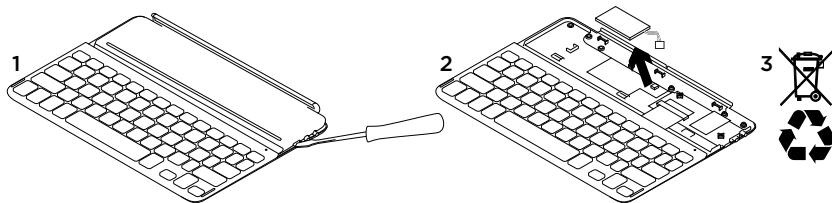

1. Odvojite gornji poklopac tastature pomoću šrafcigera.
2. Isključite bateriju sa napajanja i izvadite je.

3. Odložite proizvod i bateriju u skladu sa lokalnim zakonima.

Kakvi su vaši utisci?

Odvojite malo vremena da nam saopštite.
Hvala vam što ste kupili naš proizvod.

www.logitech.com/ithink

Posetite centralu za proizvod

Tamo ćete pronaći dodatne informacije i podršku na mreži za svoj proizvod.

Odvojite vreme da biste posetili centralu za proizvod i saznali nešto više o svojoj novoj tastaturi Keyboard Cover.

Pregledajte članke na mreži da biste pronašli pomoć za podešavanje, savete za korišćenje ili informacije o dodatnim funkcijama.

Povežite se sa drugim korisnicima u našim forumima zajednice da biste potražili savet, postavili pitanje i delili rešenja.

U centrali za proizvod se nalazi veliki izbor sadržaja:

- Uputstva
- Rešavanje problema
- Zajednica za podršku
- Preuzimanje softvera
- Dokumentacija na mreži
- Informacije o garanciji
- Rezervni delovi (kada su dostupni)

Posetite lokaciju www.logitech.com/support/ultrathin-keyboard-cover-i5

Spoznajte izdelek

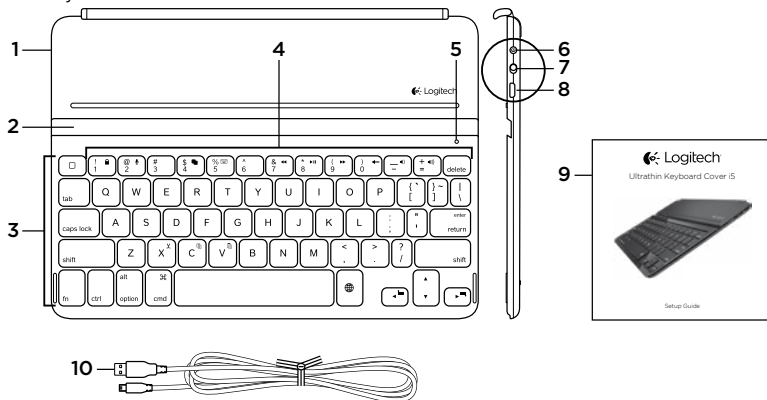

1. Zaščitni pokrov
2. Držalo za iPad
3. Tipkovnica
4. Funkcijske tipke
5. Lučka za Bluetooth® in stanje akumulatorja
6. Gumb za vzpostavitev povezave Bluetooth
7. Stikalo za vklop in izklop
8. Vrata za polnjenje Micro-USB
9. Dokumentacija
10. Kabel za polnjenje mikro-USB

Nastavite izdelek

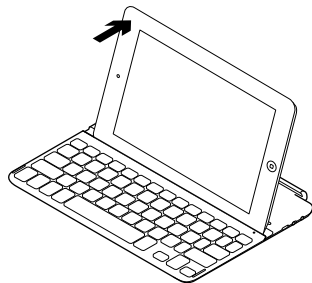
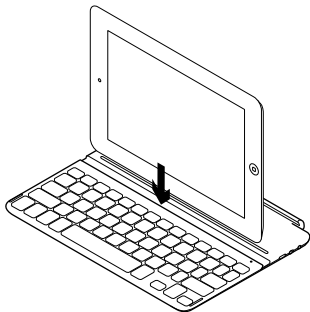
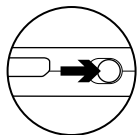

1. Vklopite pokrov Keyboard Cover:
 - Odkrivanje Bluetooth se začne samodejno in se nadaljuje 15 minut. Lučka stanja utripa modro.
 - Če lučka stanja za kratek čas zasveti rdeče, napolnite akumulatorje. Več informacij najdete v razdelku »Napolnite akumulatorje«.
2. Prepričajte se, da je funkcija Bluetooth v napravi iPad vklopljena. Izberite Settings (Nastavitve) > Bluetooth > On (Vključeno).
3. V meniju naprav v napravi iPad izberite »Ultrathin Keyboard Cover i5«. Povezava Bluetooth je dokončana.
4. Postavite iPad na pokrov Keyboard Cover.

Polnjenje akumulatorja tipkovnice

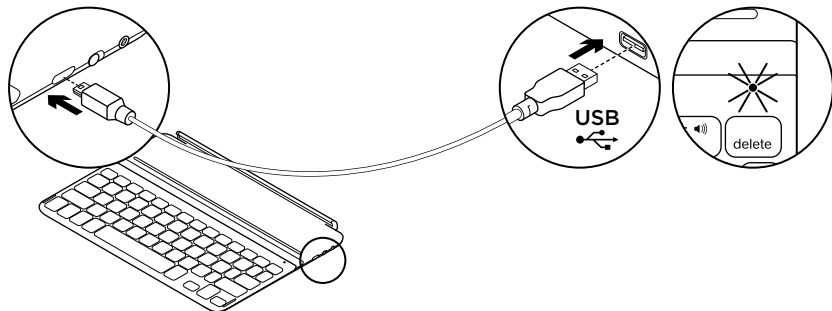



















1. En konec kabla mikro-USB vključite v vrata za polnjenje, drug konec pa v vrata USB na računalniku. Uporabite lahko tudi polnilnik USB 5 V, ki je priložen tabličnemu računalniku iPad, če je nazivna izhodna moč vsaj 500 mA. Med polnjenjem akumulatorja lučka stanja utripa zeleno.
2. Polnite akumulator, dokler lučka stanja ne zasveti zeleno.

Informacije o akumulatorju:

- Popolnoma napolnjen akumulator zagotavlja okoli 3 mesece napajanja, če pokrov Keyboard Cover uporabljate približno 2 uri na dan.
- Akumulator napolnite, ko lučka stanja na kratko zasveti rdeče po vklopu tipkovnice.
- Kadar pokrova Keyboard Cover ne uporabljate, ga izklopite, da prihranite energijo.
- Če je pokrov Keyboard Cover vklopljen in ga ne uporabljate, preide v stanje spanja. Za izhod iz stanja spanja pritisnite katero koli tipko.

Funkcijske tipke

-  **Domov = začetni zaslon naprave iPad**
-  **Fn + 1 = Zaklepanje zaslona**
Zaklene ali odklene zaslon naprave iPad
-  **Fn + 2 = Siri** S svojim glasom pošiljajte sporočila, opravljajte klice, načrtujte sestanke in še več
-  **Fn + 3 = Iskanje** Zažene funkcijo iskanja v napravi iPad
-  **Fn + 4 = preklon med aplikacijami**
-  **Fn + 5 = Navidezna tipkovnica**
Prikaže/skrije navidezno tipkovnico
-  **Fn + 7 = Prejšnja skladba**
-  **Fn + 8 = Predvajanje/začasna zaustavitev**
-  **Fn + 9 = Naslednja skladba**
-  **Fn + 0 = Utišaj zvok**
-  **Fn + pomišljaj = Znižanje glasnosti**
-  **Fn + plus = Povečanje glasnosti**
-  **Fn + X = Izreži**
-  **Fn + C = Kopiraj**
-  **Fn + V = Prilepi**
-  **Fn + leva smerna tipka = Izberi levo**
Izbere besedilo na levi, besedo za besedo
-  **Fn + desna smerna tipka = Izberi desno**
Izbere besedilo na desni, besedo za besedo
-  **Zamenjava jezika**

Opombe: Če želite izbrati funkcijsko tipko, pritisnite in zadržite tipko Fn in nato pritisnite zgoraj navedeno tipko.

Uporabite izdelek

Indikatorji lučke stanja

Lučka	Opis
Utripa zeleno	Akumulator se polni
Sveti zeleno	Akumulator je povsem napolnjen (100%).
Rdeča	Akumulator je skoraj prazen (manj kot 10%). Znova napolnite akumulator.
Utripa	Hitro: Zaščitni ovitek tipkovnice je v načinu za odkrivanje in je pripravljena na seznanjanje. Počasi: Zaščitni ovitek tipkovnice poskuša znova vzpostaviti povezavo z napravo iPad mini.
Sveti	Seznanjanje Bluetooth ali ponovna vzpostavitev povezave je uspela.

Shranjevanje naprave iPad med potovanjem

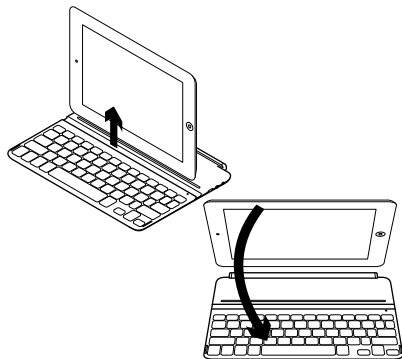

1. Dvignite iPad s pokrova Keyboard Cover.
2. Obrnite iPad, pri čemer naj bo zaslon obrnjen navzdol, tako da je gumb Domov na desni strani.
3. Postavite iPad na pokrov Keyboard Cover. Magnetna sponka drži iPad na mestu.

Povezovanje z drugo napravo iPad

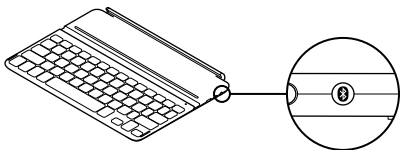

1. Prepričajte se, da je pokrov Keyboard Cover vklopljen.
2. Preverite, ali je funkcija Bluetooth v napravi iPad vklopljena. Izberite Nastavitve > Bluetooth > Vključeno.
3. Pritisnite gumb za vzpostavitev povezave Bluetooth. Pokrov Keyboard Cover je mogoče odkriti 3 minute.
4. V meniju naprav v napravi iPad izberite »Ultrathin Keyboard Cover i5«. Povezava Bluetooth je dokončana.
5. Postavite novi iPad na pokrov Keyboard Cover.

Odpravljanje težav

Pokrov Keyboard Cover ne dela

- Pritisnite katero koli tipko, da prekinete stanje spanja pokrova Keyboard Cover.
- Pokrov Keyboard Cover izklopite in nato znova vklopite.
- Znova napolnite notranje akumulacije. Več informacij najdete v razdelku »Napolnite akumulacije«.
- Znova vzpostavite povezavo Bluetooth med pokrovom Keyboard Cover in napravo iPad.
 - Preverite, ali je funkcija Bluetooth v napravi iPad vklopljena.
 - V meniju naprav v napravi iPad izberite »Ultrathin Keyboard Cover i5«. Po vzpostavitvi povezave Bluetooth lučka stanja na kratko zasveti modro.

Odstranjevanje akumulatorjev ob koncu življenjske dobe

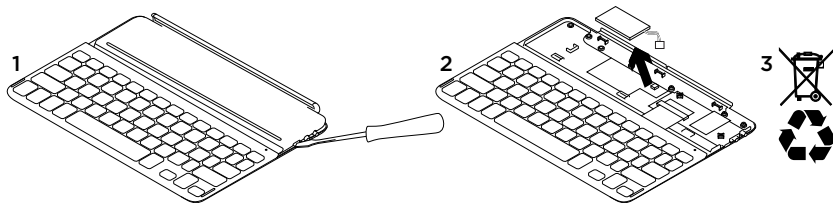

1. Odprite pokrov tipkovnice z izvijačem.
2. Prekinite povezavo akumulatorja z matično ploščo in odstranite akumulator.
3. Izdelek in akumulator zavržite v skladu s krajavnimi predpisi.

Kakšno je vaše mnenje?
Vzemite si minuto, da nam poveste.
Zahvaljujemo se vam za nakup izdelka.
www.logitech.com/ithink

Obiščite Središče za izdelke

V spletu so na voljo dodatne informacije in pomoč za vaš izdelek. Vzemite si trenutek za obisk stani Središče za izdelke in se podrobneje seznanite s svojim novim pokrovom Keyboard Cover.

V spletnih člankih lahko najdete pomoč za nastavitve, nasvete za uporabo in informacije o dodatnih funkcijah.

Če potrebujete nasvet, imate vprašanja ali želite deliti svoje rešitve z drugimi, se povežite s skupnostjo uporabnikov na našem forumu.

Na strani Središče za izdelke vaš čaka raznolika vsebina:

- Vadnice
- Odpravljanje težav
- Podpora skupnosti
- Prenos programske opreme
- Spletna dokumentacija
- Podrobnosti o garanciji
- Rezervni deli (če so na voljo)

Obiščite spletno mesto www.logitech.com/support/ultrathin-keyboard-cover-i5

Popis produktu

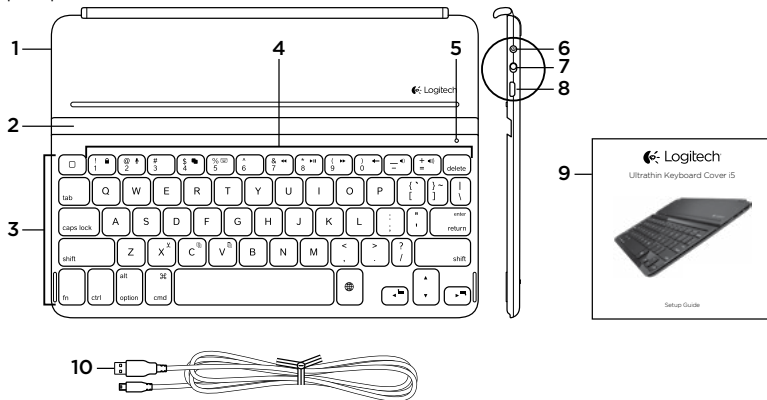

- | | |
|---|----------------------------------|
| 1. Ochranný obal | 6. Tlačidlo pripojenia Bluetooth |
| 2. Držiak zariadenia iPad | 7. Vypínač napájania |
| 3. Klávesnica | 8. Nabíjaci port micro-USB |
| 4. Funkčné klávesy | 9. Dokumentácia |
| 5. Indikátor Bluetooth® a stavu batérie | 10. Nabíjaci kábel micro-USB |

Nastavenie produktu

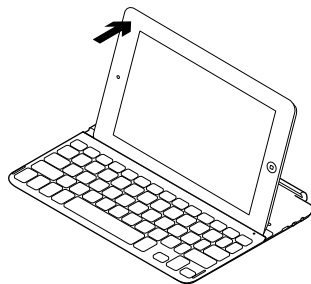
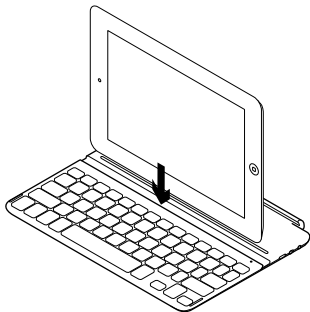
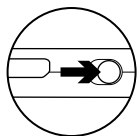

1. Zapnite zariadenie Keyboard Cover:
 - Automaticky sa začne vyhľadávanie zariadení Bluetooth a bude pokračovať ďalších 15 minút. Indikátor stavu bliká namodro.
 - Ak indikátor stavu krátko blikne načerveno, nabíjate batérie. Ďalšie informácie nájdete v časti „Nabíjanie batérií“.
2. Skontrolujte, či je funkcia Bluetooth zariadenia iPad zapnutá. Vyberte Nastavenia > Bluetooth > Zapnuté.
3. V ponuke Zariadenia vášho iPadu vyberte položku „Ultrathin Keyboard Cover i5“. Pripojenie Bluetooth dokončené.
4. Umiestnite iPad na zariadenie Keyboard Cover.

Nabíjanie batérie

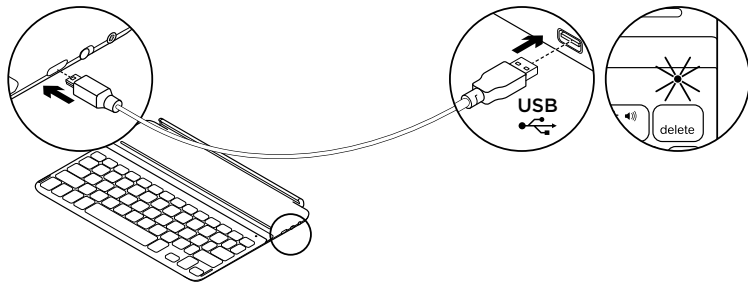

1. Jeden koniec kábla micro-USB zapojte do nabíjacieho portu a druhý koniec do portu USB v počítači.

Môžete použiť tiež 5 V nabíjačku USB (napríklad tu, ktorú ste dostali spoločne s vaším iPadom) za predpokladu, že jej menovitý výkon je aspoň 500 mA.

Počas nabíjania bliká indikátor stavu na zeleno.

2. Dobiete batériu – indikátor stavu sa rozsvieti na zeleno.

Informácie týkajúce sa batérií:

- Plne nabitá batéria poskytuje energiu počas cca 3 mesiacov, ak používate zariadenie Keyboard Cover asi dve hodiny denne.
- Ak sa po zapnutí klávesnice indikátor stavu krátko rozsvieti načerveno, dobite batériu.
- Ak zariadenie Keyboard Cover nepoužívate, vypnite ho aby ste ušetrili energiu.
- Ak zariadenie Keyboard Cover prestanete používať a nevypnete ho, prepne sa do režimu spánku. Režim spánku prerušíte stlačením ľubovoľného klávesu.

Funkčné klávesy

 **Home = Domovská obrazovka iPadu**

 **Fn + 1 = Zamknúť obrazovku**
Zamkne alebo odomkne obrazovku zariadenia iPad

 **Fn + 2 = Siri** Umožňuje používať váš hlas na odosielanie správ, plánovanie schôdzok, vytáčanie hovorov a veľa ďalšieho

 **Fn + 3 = Hľadať**
Spustí funkciu hľadanie zariadenia iPad

 **Fn + 4 = Prepínanie aplikácií**

 **Fn + 5 = Virtuálna klávesnica**
Zobrazí/skryje virtuálnu klávesnicu

 **Fn + 7 = Predchádzajúca skladba**

 **Fn + 8 = Prehrať/Pozastaviť**

 **Fn + 9 = Ďalšia skladba**

 **Fn + 0 = Stlmiť**

 **Fn + pomlčka = Znížiť hlasitosť**

 **Fn + plus = Zvýšiť hlasitosť**

 **Fn + X = Vystrihnúť**

 **Fn + C = Kopírovať**

 **Fn + V = Prilepiť**

 **Fn + Kurzor vľavo = Vybrať vľavo**
Vyberie text naľavo, jedno slovo po druhom

 **Fn + Kurzor vpravo = Vybrať vpravo**
Vyberie text napravo, jedno slovo po druhom

 **Prepnúť jazyk**

Poznámky: Ak chcete aktivovať funkčný kláves, stlačte a podržte kláves Fn, a potom stlačte niektorý z klávesov uvedených vyššie.

Používanie produktu

Významy indikátora stavu

Indikátor	Popis
Bliká nazeleno	Batéria sa nabíja.
Neprerušovaná zelená	Batéria je úplne nabitá (100%).
Svieti červeno	Batéria je takmer vybitá (menej než 10%). Dobite batériu.
Bliká	Rýchlo: Kryt s klávesnicou je v režime vyhľadávania, pripravený na spárovanie. Pomaly: Kryt s klávesnicou sa pokúša znovu pripojiť k iPadu mini.
Svieti	Spárovanie cez Bluetooth alebo opakované pripojenie prebehlo úspešne.

Uloženie zariadenia iPad pri cestovaní

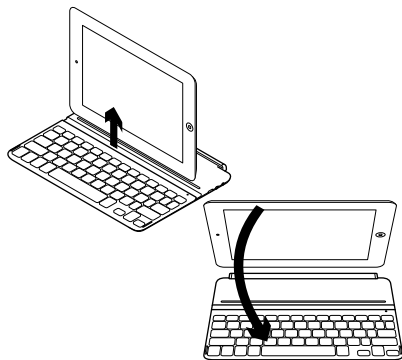

1. Nadvihnite iPad zo zariadenia Keyboard Cover.
2. Natočte iPad (obrazovkou smerom dole) tak, aby sa tlačidlo Home nachádzalo vpravo.
3. Umiestnite iPad na zariadenie Keyboard Cover. Magnetický klip pomôže iPad udržať na mieste.

Pripojenie k inému zariadeniu iPad

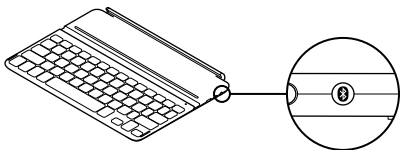

1. Uistite sa, že je zariadenie Keyboard Cover zapnuté.
2. Skontrolujte, či funkcia Bluetooth vášho zariadenia iPad je zapnutá. Vyberte Nastavenia > Bluetooth > Zapnuté.
3. Stlačte tlačidlo na pripojenie Bluetooth. Zariadenie Keyboard Cover bude zistiteľné počas 3 minút.
4. V ponuke Zariadenia vášho iPadu vyberte položku „Ultrathin Keyboard Cover i5“. Pripojenie Bluetooth dokončené.
5. Umiestnite nový iPad na zariadenie Keyboard Cover.

Riešenie problémov

Zariadenie Keyboard Cover nefunguje

- Stlačením ľubovoľného tlačidla prerušte režim spánku zariadenia Keyboard Cover.
- Zariadenie Keyboard Cover vypnite, a potom znovu zapnite.
- Nabite vnútorné batérie. Ďalšie informácie nájdete v časti „Nabíjanie batérií“.
- Obnovte prepojenie Bluetooth medzi zariadením Keyboard Cover a iPadom.
 - Overte, či je funkcia Bluetooth zariadenia iPad zapnutá.
 - V ponuke Zariadenia iPadu vyberte „Ultrathin Keyboard Cover i5“. Po úspešnom prepojení cez Bluetooth sa indikátor stavu krátko rozsvieti namodro.

Likvidácia batérie na konci životnosti produktu

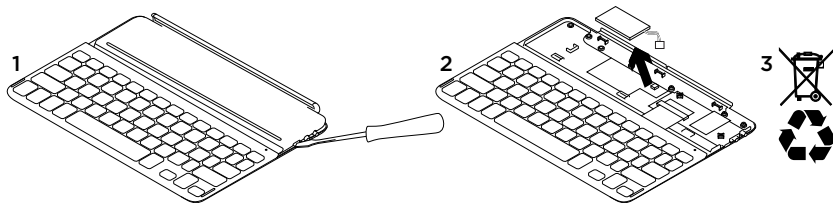

1. Odnímte vrchný kryt klávesnice pomocou skrutkovača.
2. Odpojte batériu od obvodovej dosky a vyberte ju.
3. Produkt a batériu zlikvidujte v súlade s miestnymi predpismi.

Aký je váš názor?

Venujte nám chvíľu času a povedzte nám to.
Ďakujeme vám za kúpu nášho produktu.

www.logitech.com/ithink

Navštívte produktovú centrálu

Nájdete tu viac informácií a podporu on-line pre váš produkt. Urobte si chvíľu a navštívte produktovú centrálu, kde sa dozviete ďalšie informácie o vašom novom zariadení Keyboard Cover.

Prečítajte si články online, v ktorých nájdete pomoc k inštalácii, tipy na používanie alebo informácie o ďalších funkciách.

Spojte sa s ostatnými používateľmi na našich komunitných fórach, od ktorých môžete získať rady, klásť im otázky a zdieľať riešenia problémov.

Na produktovej centrále je k dispozícii široký výber obsahu:

- Výukové programy
- Riešenie problémov
- Komunitná podpora
- Software na prevzatie
- Dokumentácia online
- Informácie o záruke
- Náhradné diely (ak sú dostupné)

Prejdite na stránku www.logitech.com/support/ultrathin-keyboard-cover-i5

Familiarizați-vă cu produsul

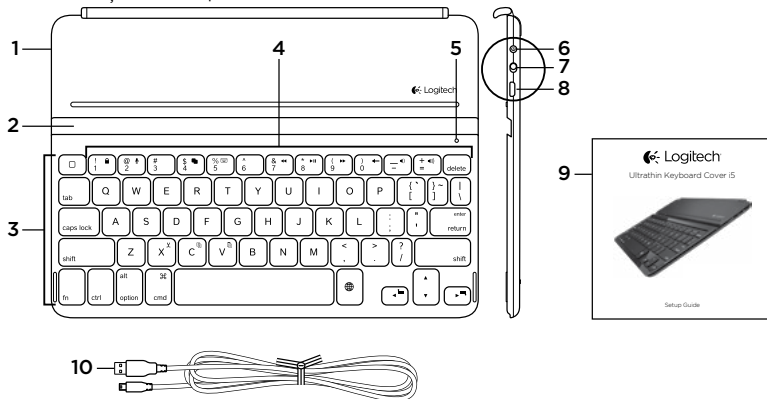

- | | |
|--|----------------------------------|
| 1. Capac de protecție | 6. Buton de conectare Bluetooth |
| 2. Suport iPad | 7. Comutator Pornit/Oprit |
| 3. Tastatură | 8. Port de încărcare micro-USB |
| 4. Taste funcționale | 9. Documentație |
| 5. Indicator luminos pentru Bluetooth® și pentru starea bateriei | 10. Cablu de încărcare micro-USB |

Configurarea produsului

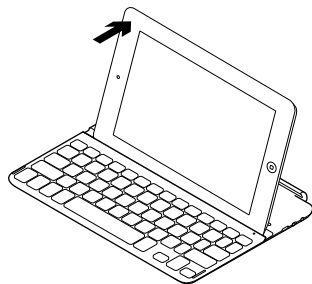
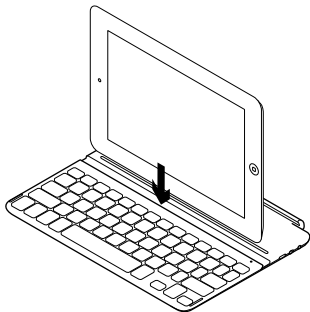
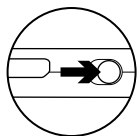

1. Porniți Keyboard Cover:

- Descoperirea Bluetooth pornește automat și continuă timp de 15 minute. Indicatorul luminos de stare se aprinde intermitent în albastru.
- Dacă indicatorul luminos de stare se aprinde scurt în roșu, reîncărcați bateriile. Pentru mai multe informații, consultați „Încărcarea bateriilor”.

2. Asigurați-vă că funcția Bluetooth a dispozitivului iPad este activată. Selectați Settings (Setări) > Bluetooth > Pornit.

3. Selectați „Ultrathin Keyboard Cover i5” din meniul Devices (Dispozitive) al dispozitivului iPad. Conexiune Bluetooth finalizată.

4. Plasați dispozitivul iPad pe Keyboard Cover.

Încărcarea bateriei tastaturii

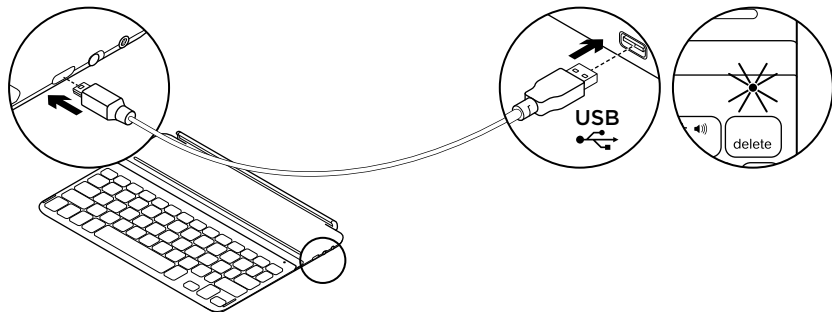















1. Cuplați un capăt al cablului micro-USB în portul de încărcare, iar celălalt capăt într-un port USB al computerului.
Alternativ, puteți utiliza un încărcător USB de 5 V, cum ar fi cel furnizat împreună cu iPad, cu condiția ca alimentarea să fie de cel puțin 500 mA.
În timpul încărcării bateriei, indicatorul luminos de stare se aprinde intermitent în verde.
2. Încărcați bateria până când indicatorul luminos de stare devine verde constant.

Informații despre baterie:

- O baterie complet încărcată oferă aproximativ 3 luni de alimentare când Keyboard Cover este folosit aproximativ două ore pe zi.
- Încărcați bateria când indicatorul luminos de stare se aprinde scurt în roșu după pornirea tastaturii.
- Când nu utilizați Keyboard Cover, opriți-l pentru a economisi energia bateriei.
- Keyboard Cover trece în modul repaus dacă este pornit, dar nu este utilizat. Pentru a ieși din modul repaus, apăsați orice tastă.

Taste funcționale

-  **Ecraan inițial = ecranul inițial al dispozitivului iPad**
-  **Fn + 1 = Ecraan de blocare**
Blochează sau deblochează ecranul iPad
-  **Fn + 2 = Siri** Utilizați vocea pentru a trimite mesaje, pentru a efectua apeluri, pentru a programa întâlniri și mai multe
-  **Fn + 3 = Căutare**
Lansează funcția de căutare a iPad
-  **Fn + 4 = Comutare aplicații**
-  **Fn + 5 = Tastatură virtuală**
Afișează/ascunde tastatura virtuală
-  **Fn + 7 = Piesa anterioară**
-  **Fn + 8 = Redare/Pauză**
-  **Fn + 9 = Piesa următoare**
-  **Fn + 0 = Anulare volum**

-  **Fn + Cratimă = Scădere volum**
-  **Fn + Plus = Creștere volum**
-  **Fn + X = Tăiere**
-  **Fn + C = Copiere**
-  **Fn + V = Lipire**
-  **Fn + Cursor stânga = Selecție stânga**
Selectează textul la stânga, cuvânt cu cuvânt
-  **Fn + Cursor dreapta = Selecție dreapta**
Selectează textul la dreapta, cuvânt cu cuvânt
-  **Comutare limbă**

Note: Pentru a selecta o tastă funcțională, apăsați lung tasta Fn, apoi apăsați tasta indicată mai sus.

Utilizarea produsului

Indicațiile indicatorului luminos

Indicator luminos	Descriere
Verde intermitent	Bateria se încarcă.
Verde constant	Bateria este complet încărcată (100%).
Roșu	Nivelul de încărcare a bateriei este redus (mai puțin de 10%). Reîncărcați bateria.
Intermitent	Rapid: Capacul tastaturii este în modul descoperire, pregătit pentru asociere. Lent: Capacul tastaturii încearcă să se reconecteze la dispozitivul iPad mini.
Constant	Asocierea sau reconectarea Bluetooth s-a efectuat cu succes.

Depozitarea dispozitivului iPad pentru transport

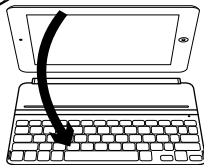
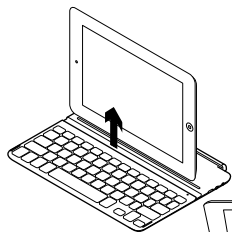

1. Ridicați dispozitivul iPad de pe Keyboard Cover.
2. Rotiți iPad cu ecranul în jos, astfel încât butonul Ecran inițial să fie în dreapta.
3. Plasați dispozitivul iPad pe Keyboard Cover. Dispozitivul iPad se fixează în poziție cu o clemă magnetică.

Conectarea la un alt dispozitiv iPad

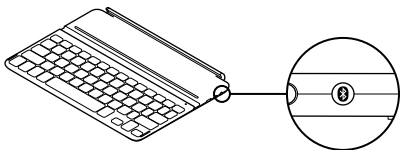

1. Asigurați-vă că Keyboard Cover este pornit.
2. Asigurați-vă că funcția Bluetooth a dispozitivului iPad este activată. Selectați Settings (Setări) > Bluetooth > Pornit.
3. Apăsăți pe butonul de conectare Bluetooth. Keyboard Cover poate fi descoperit timp de 3 minute.
4. Selectați „Ultrathin Keyboard Cover i5” din meniul Devices (Dispozitive) al dispozitivului iPad. Conexiune Bluetooth finalizată.
5. Plasați noul dispozitiv iPad pe Keyboard Cover.

Depanare

Keyboard Cover nu funcționează

- Apăsăți orice tastă pentru a scoate Keyboard Cover din modul repaus.
- Opriți Keyboard Cover, apoi reporniți-l.
- Reîncărcați bateriile interne. Pentru mai multe informații, consultați „Încărcarea bateriilor”.
- Restabiliți conexiunea Bluetooth între Keyboard Cover și iPad:
 - Asigurați-vă că funcția Bluetooth a dispozitivului iPad este activată.
 - Alegeți „Ultrathin Keyboard Cover i5” din meniul Devices (Dispozitive) al dispozitivului iPad. După realizarea conexiunii Bluetooth, indicatorul luminos de stare se aprinde scurt în albastru.

Aruncarea bateriilor la sfârșitul duratei de viață a produsului

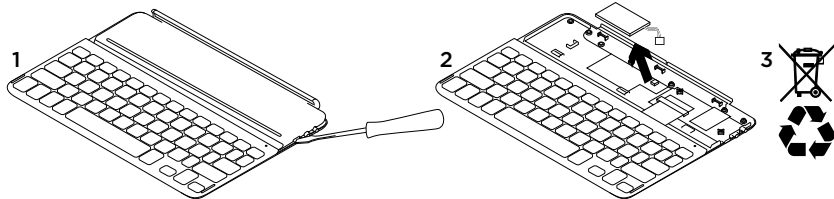

1. Deschideți capacul superior cu o șurubelniță.
2. Detașați și scoateți bateria de pe placa de circuite.
3. Aruncați produsul și bateria în conformitate cu legislația locală.

Ce părere aveți?

Acordați-ne un minut pentru a ne spune.
Vă mulțumim că ați achiziționat produsul nostru.

www.logitech.com/ithink

Vizitarea Centrului pentru produse

Pentru produsul dvs. există mai multe informații și asistență online.

Acordați un moment vizitării Centrului pentru produse pentru a afla mai multe despre noul Keyboard Cover.

Răsfoiți articolele online pentru ajutor privind configurarea, sfaturi de utilizare sau informații despre caracteristicile suplimentare.

Conectați-vă cu alți utilizatori din Forumurile comunității noastre pentru a obține îndrumare, pentru a pune întrebări și pentru a împărtăși soluții.

În Centrul pentru produse veți găsi o gamă largă de conținut:

- Tutoriale
- Depanare
- Asistență din partea comunității
- Descărcări de software
- Documentație online
- Informații despre garanție
- Piese de schimb (unde sunt disponibile)

Accesați www.logitech.com/support/ultrathin-keyboard-cover-i5

Запознайте се със своя продукт

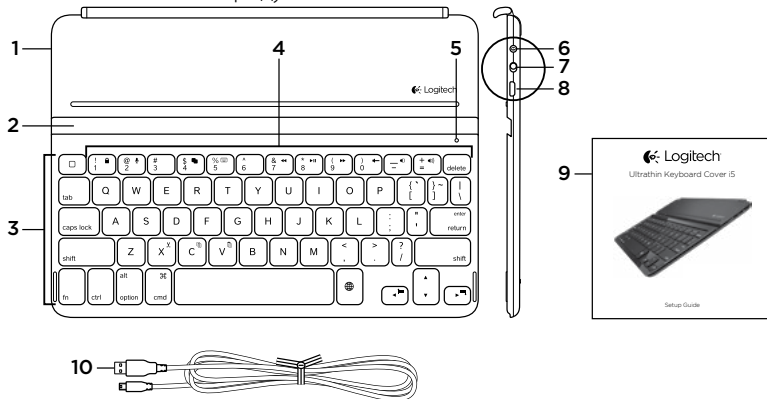

- | | |
|--|--------------------------------------|
| 1. Защитно покритие | 6. Бутон за свързване чрез Bluetooth |
| 2. Поставка за iPad | 7. Превключвател Вкл./Изкл. |
| 3. Клавиатура | 8. Микро-USB порт за зареждане |
| 4. Функционални клавиши | 9. Документация |
| 5. Bluetooth® и лампичка на състоянието на батерията | 10. Микро USB кабел за зареждане |

Настройте устройството

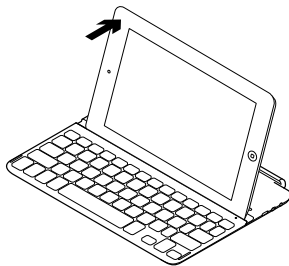
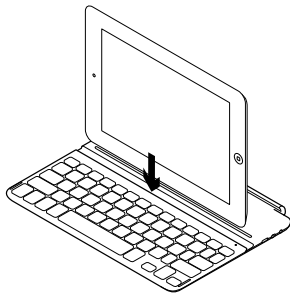
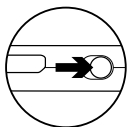

1. Включете клавиатурата Keyboard Cover:
 - Търсенето на Bluetooth започва автоматично и продължава 15 минути. Светлинният индикатор светва в синьо.
 - Ако лампичката на състоянието премигне за кратко в червено, презаредете батерията. За допълнителна информация погледнете раздела "Зареждане на батериите".
2. Уверете се, че Bluetooth функцията на вашия iPad е включена. Изберете Настройки > Bluetooth > Вкл.
3. Изберете "Ultrathin Keyboard Cover i5" от менюто с устройствата в iPad. Bluetooth свързването завърши.
4. Поставете своя iPad върху клавиатурата Keyboard Cover:

Зареждане на батерията на клавиатурата

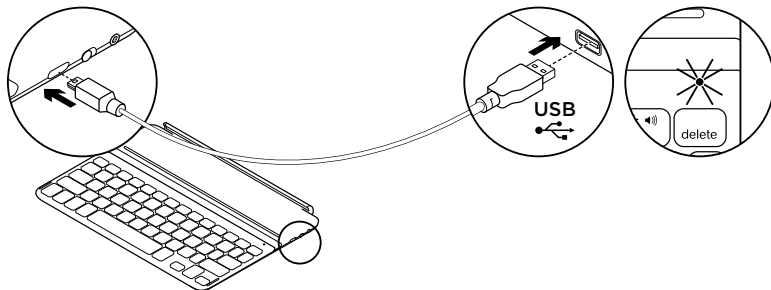



















1. Включете единия край на микро USB кабела в порта за зареждане, а другият край включете в USB порт на компютъра.
 Можете да използвате и USB зарядно устройство от 5 V, като например предоставеното заедно с вашето устройство iPad, при условие, че номиналната му мощност е минимум 500 mA.
 Лампичката на състоянието мига в зелено, докато батерията се зарежда.
2. Зареждайте батерията, докато лампичката на състоянието стане стабилно зелена.

Информация за батерията:

- Напълно заредената батерия осигурява около 3 месеца захранване, при условие че клавиатурата Keyboard Cover се използва за по около два часа на ден.
- След като светлинният индикатор светне за малко в червено след включване на клавиатурата, заредете батерията.
- Когато не използвате клавиатурата Keyboard Cover, я изключвайте, за да пестите енергията на батерията.
- Ако клавиатурата Keyboard Cover бъде включена, но не се използва, тя преминава в режим на покой. За изход от режима на покой, натиснете произволен клавиш.

Функционални клавиши

-  **Начало = Начален екран на iPad**
-  **Fn + 1 = Екран за заключване**
Заклучва или отключва екрана на iPad
-  **Fn + 2 = Siri** Използвайте гласа си, за да изпращате съобщения, да осъществявате повиквания, да организирате срещи и много други
-  **Fn + 3 = Търсене**
Стартира функцията за търсене чрез iPad
-  **Fn + 4 = Превключване между приложения**
-  **Fn + 5 = Виртуална клавиатура**
Показване/скриване на виртуалната клавиатура
-  **Fn + 7 = Предишна песен**
-  **Fn + 8 = Изпълнение/пауза**
-  **Fn + 9 = Предишна песен**

-  **Fn + 9 = Изключване на звука**
-  **Fn + тире = Намаляване силата на звука**
-  **Fn + плюс = Увеличаване силата на звука**
-  **Fn + X = Изрязване**
-  **Fn + C = Копиране**
-  **Fn + V = Поставяне**
-  **Fn + Ляв курсор = Избирате ляво**
Избирате текста вляво, дума по дума
-  **Fn + Десен курсор = Избирате ясно**
Избирате текста вдясно, дума по дума
-  **Превключване на езика**

Забележки: За да изберете функционален клавиш, натиснете и задръжте клавиша Fn и след това натиснете представения по-горе клавиш.

Начин на употреба

Показания относно светлинен индикатор

Светлина	Описание
Мигащо зелено	Батерията се зарежда.
Стабилно зелено	Батерията е напълно заредена (100%).
Червено	Батерията е слаба (под 10%). Презаредете батерията.
Премигване	Интензивно: Капакът на клавиатурата е в режим на търсене, готова за сдвояване. Бавно: Капакът на клавиатурата опитва да се свърже отново с вашия таблет iPad mini.
Без прекъсване	Сдвояването или повторното Bluetooth свързване е успешно.

Съхранение на iPad по време на път

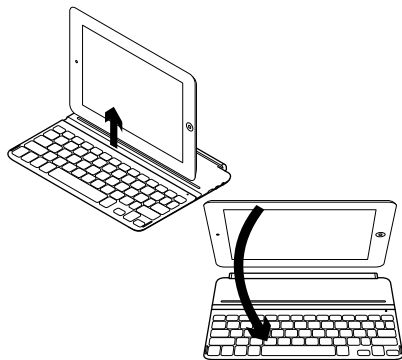

1. Извадете своя iPad от клавиатурата Keyboard Cover.
2. Завъртете iPad, като го държите с екрана надолу, а началният бутон стой отдясно.
3. Поставете своя iPad върху клавиатурата Keyboard Cover. Магнитна щипка, която придържа iPad в устойчиво положение.

Свързване с друг iPad

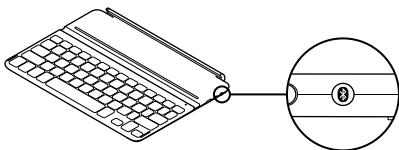

1. Проверете дали Keyboard Cover е включена.
2. Проверете дали Bluetooth функцията на вашия iPad е включена. Изберете **Настройки > Bluetooth > Вкл.**
3. Натиснете Bluetooth бутона за свързване. Keyboard Cover е откриваем в продължение на 3 минути.
4. Изберете "Ultrathin Keyboard Cover i5" от менюто с устройствата в iPad. Bluetooth свързването завърши.
5. Поставете новия iPad върху Keyboard Cover.

Отстраняване на неизправности

Keyboard Cover не работи

- За да активирате Keyboard Cover от режим на покой, натиснете произволен клавиш.
- Изключете Keyboard Cover и след това го включете.
- Презаредете вътрешните батерии. За допълнителна информация погледнете раздела "Зареждане на батериите".
- Възобновяване на Bluetooth връзката между Keyboard Cover и вашия iPad:
 - Проверете дали Bluetooth функцията на вашия iPad е включена.
 - Изберете "Ultrathin Keyboard Cover i5" от менюто с устройствата в iPad. След като се осъществи Bluetooth връзката, лампичката за състояние светва за кратко в синьо.

Изхвърляне на батерията след нейното изразходване

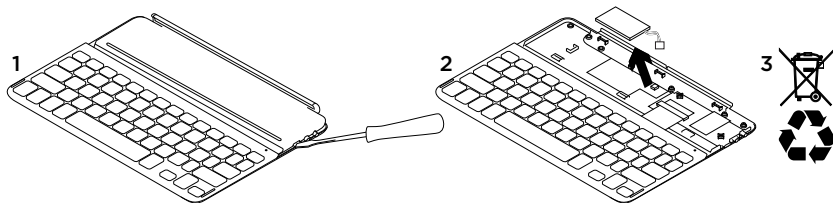

1. Извадете капака на клавиатурата с помощта на отвертка.
1. Освободете батерията от захранващото гнездо и я извадете.

1. Изхвърлете продукта и батериите му в съответствие с местните разпоредби.

Какво мислите?

Отделете няколко минути, за да ни кажете.
Благодарим ви, че закупихте нашия продукт.

www.logitech.com/ithink

Посетете продуктивния отдел

За вашия продукт се предлага допълнителна информация и поддръжка онлайн.

Отделете време, за да посетите продуктивния отдел, където ще научите повече за своя нов Keyboard Cover.

Прегледайте статиите онлайн, предоставящи съдействие с настройката, съвети относно употребата или информация за допълнителни функции.

Свържете се с други потребители в нашите публични форуми, за да получите съвет, да зададете въпросите си и да споделяте решения.

В продуктивния отдел ще откриете разнообразно специално подбрано съдържание:

- Ръководства
- Отстраняване на неизправности
- Общност, занимаваща се с въпроси на поддръжката
- Изтегляния на софтуер
- Онлайн документация
- Гаранционна информация
- Резервни части (когато има такива)

Отидете на адрес www.logitech.com/support/ultrathin-keyboard-cover-i5

Ознайомлення із продуктом

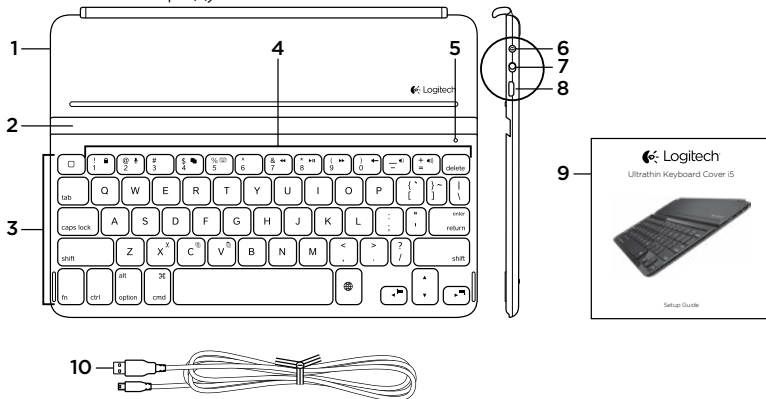

- | | |
|---|--|
| <ol style="list-style-type: none"> 1. Захисний чохол 2. Тримач пристрою iPad 3. Клавіатура 4. Функціональні клавіші 5. Індикатор Bluetooth® і заряду акумулятора | <ol style="list-style-type: none"> 6. Кнопка підключення через Bluetooth 7. Перемикач увімкнення/вимкнення 8. Порт мікро-USB для заряджання 9. Документація користувача 10. Кабель мікро-USB для заряджання |
|---|--|

Встановлення продукту

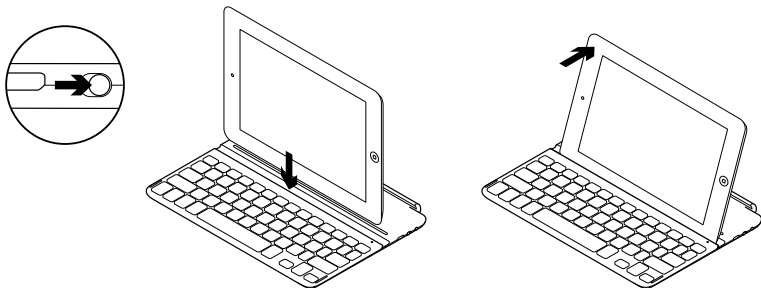

1. Увімкніть клавіатуру Keyboard Cover.
 - Пошук пристроїв Bluetooth почнеться автоматично й триватиме протягом 15 хвилин. Індикатор стану почне миготіти синім.
 - Якщо індикатор ненадовго загориться червоним, це означає, що слід зарядити акумулятори. Щоб отримати докладні відомості, див. розділ "Зарядження акумуляторів".
2. Переконайтесь, що на пристрої iPad ввімкнено функцію Bluetooth. Виберіть Settings ("Установки") > Bluetooth > On ("Увімкнено").
3. Виберіть «Ultrathin Keyboard Cover i5» у меню Devices («Пристрої») пристрою iPad. Буде здійснено підключення через Bluetooth.
4. Вставте пристрій iPad у клавіатуру Keyboard Cover.

Зарядження акумулятора клавіатури

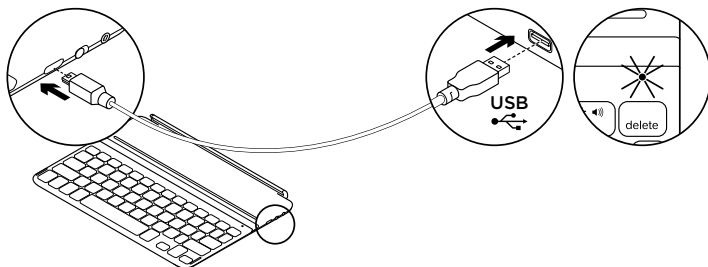



















1. Під'єднайте кабель мікро-USB одним кінцем до порту для зарядження, а іншим — до USB-порту комп'ютера. Також можна використовувати зарядний пристрій (5 В) з USB-роз'ємом, який поставляється в комплекті із пристроєм iPad, якщо вихідна потужність становить принаймні 500 мА. Під час зарядження акумулятора індикатор стану почне миготіти зеленим.
2. Заряджайте акумулятор, доки індикатор стану не загориться зеленим.

Інформація про акумулятори:

- Повний заряд акумуляторів забезпечує живлення клавіатури Keyboard Cover протягом 3 місяців, якщо вона використовується приблизно 2 години на день.
- Заряджайте акумулятор, якщо індикатор ненадовго загориться червоним одразу після ввімкнення клавіатури.
- Якщо клавіатура Keyboard Cover не використовується, вимкніть її для заощадження заряду акумуляторів.
- Клавіатура Keyboard Cover переходить у режим сну, якщо її ввімкнено та вона не використовується протягом певного часу. Щоб вивести клавіатуру з режиму сну, натисніть будь-яку клавішу.

Функціональні клавіші

- | | | | |
|--|--|---|--|
|  | Home = головний екран iPad |  | Fn + 0 = вимкнення звуку |
|  | Fn + 1 = екран блокування:
блокування чи розблокування екрана пристрою iPad |  | Fn + символ "—" = зменшення рівня гучності |
|  | Fn + 2 = Siri: надсилання повідомлень, здійснення викликів, планування зустрічей та ін. за допомогою голосу |  | Fn + символ "+" = збільшення рівня гучності |
|  | Fn + 3 = пошук:
запуск функції пошуку на пристрої iPad |  | Fn + X = вирізання |
|  | Fn + 4 = перехід між програмами |  | Fn + C = копіювання |
|  | Fn + 5 = віртуальна клавіатура:
відображення або приховання віртуальної клавіатури |  | Fn + V = вставлення |
|  | Fn + 7 = попередня доріжка |  | Fn + стрілка вліво = вибір ліворуч:
вибір тексту ліворуч, слово за словом |
|  | Fn + 8 = відтворення/пауза |  | Fn + стрілка вправо = вибір праворуч:
вибір тексту праворуч, слово за словом |
|  | Fn + 9 = наступна доріжка |  | Змінення мови |

Примітки. Щоб вибрати функціональну клавішу, натисніть і утримуйте клавішу Fn, а потім — клавішу, зазначену вище.

Використання продукту

Показання індикатора стану

Індикатор	Опис
Миготить зеленим	Зарядження акумулятора.
Горить зеленим	Акумулятор повністю заряджено (100%).
Червоний	Акумулятор розряджено (менше 10%). Зарядіть акумулятор.
Миготіння	Швидко: клавіатура Keyboard Cover перебуває в режимі виявлення та готова до підключення. Повільно: клавіатура Keyboard Cover намагається повторно підключитися до пристрою iPad mini.
Горить	Встановлено підключення Bluetooth.

Зберігання пристрою iPad під час подорожі

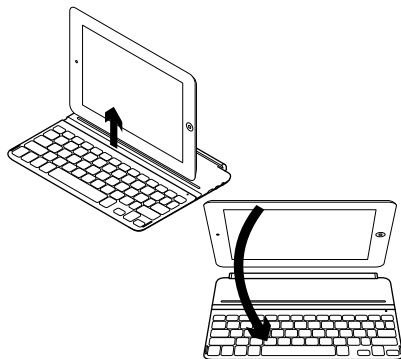

1. Вийміть пристрій iPad із клавіатури Keyboard Cover.
2. Оберніть пристрій iPad боковою частиною екрана вниз таким чином, щоб клавіша Home ("Головний екран") була праворуч.
3. Встановіть пристрій iPad на клавіатуру Keyboard Cover. Утримування пристрою iPad здійснюватиметься за допомогою магнітів.

Підключення до іншого пристрою iPad

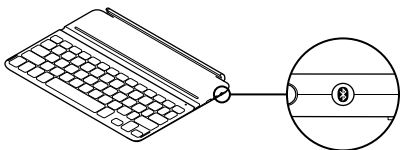

1. Переконайтеся, що клавіатуру Keyboard Cover увімкнено.
2. Переконайтеся, що на пристрої iPad увімкнено функцію Bluetooth. Виберіть Settings ("Установки") > Bluetooth > On ("Увімкнено").
3. Натисніть кнопку підключення через Bluetooth. Клавіатура Keyboard Cover буде "видимою" для інших пристроїв протягом 3 хвилин.
4. Виберіть «Ultrathin Keyboard Cover i5» у меню Devices («Пристрої») пристрою iPad. Буде здійснено підключення через Bluetooth.
5. Вставте новий пристрій iPad у клавіатуру Keyboard Cover.

Інформація щодо усунення несправностей

Клавіатура Keyboard Cover не працює

- Натисніть будь-яку клавішу, щоб вивести клавіатуру Keyboard Cover із режиму сну.
- Вимкніть клавіатуру Keyboard Cover, а потім знову увімкніть її.
- Перезарядіть внутрішні акумулятори. Щоб отримати докладні відомості, див. розділ "Заряджання акумуляторів".
- Повторно встановіть підключення Bluetooth між клавіатурою-кришкою та пристроєм iPad.
 - Переконайтеся, що на пристрої iPad увімкнено функцію Bluetooth.
 - Виберіть "Ultrathin Keyboard Cover i5" в меню Devices ("Пристрої") на пристрої iPad. Коли підключення Bluetooth буде встановлено, індикатор стану ненадовго загориться синім.

Утилізація акумуляторів після завершення терміну експлуатації

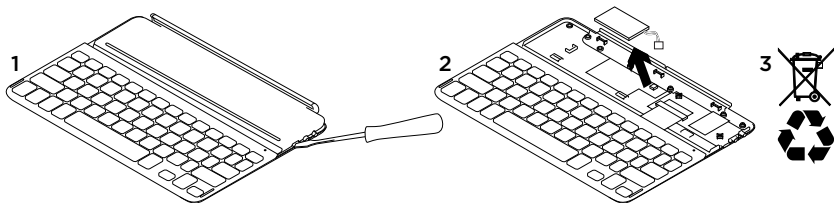

1. Підніміть верхню кришку клавіатури за допомогою викрутки.

1. Від'єднайте акумулятор від електронної плати та вийміть його.

1. Утилізуйте продукт і акумулятори до нього відповідно до місцевого законодавства.

Ваші думки

Будь ласка, поділіться з нами своїми враженнями.

Дякуємо за покупку нашого продукту.

www.logitech.com/ithink

Відвідайте веб-сайт "Центр підтримки продуктів"

На цьому веб-сайті наявна додаткова інформація стосовно цього продукту, а також доступна онлайн-підтримка.

Відвідайте веб-сайт "Центр підтримки продуктів", щоб дізнатися більше про цю клавіатуру-кришку.

Перегляньте онлайнві статті, щоб отримати довідку зі встановлення, поради з використання або дізнатися про додаткові функції.

Поспілкуйтеся з іншими користувачами на форумах нашої спільноти, щоб отримати поради, поставити запитання або обмінятися рішеннями.

На веб-сайті "Центр підтримки продуктів" можна знайти багато різноманітного вмісту, наприклад:

- Посібники користувача
- Інформацію щодо усунення несправностей
- Підтримку з боку спільноти
- Файли програмного забезпечення для завантаження
- Онлайн-документацію
- Інформацію щодо гарантії
- Інформацію щодо запасних частин (за наявності)

Відвідайте веб-сторінку www.logitech.com/support/ultrathin-keyboard-cover-i5.

Ürününüzü tanıyın

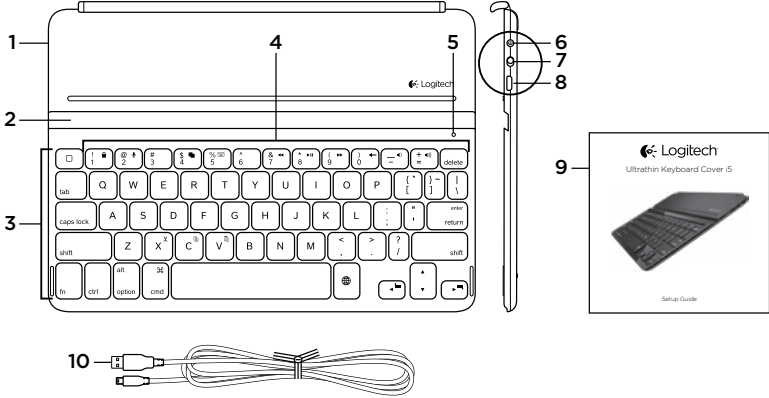

- | | |
|-----------------------------------|------------------------------------|
| 1. Koruyucu kapak | 6. Bluetooth bağlantı düğmesi |
| 2. iPad yeri | 7. Açma/Kapama düğmesi |
| 3. Klavye | 8. Mikro USB şarj bağlantı noktası |
| 4. İşlev tuşları | 9. Belgeler |
| 5. Bluetooth® ve pil durumu ışığı | 10. Mikro USB şarj kablosu |

Ürününüzü kurun

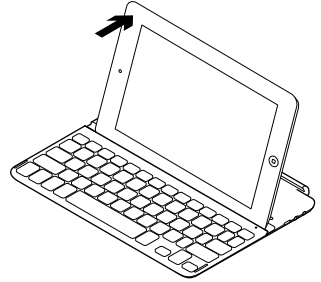
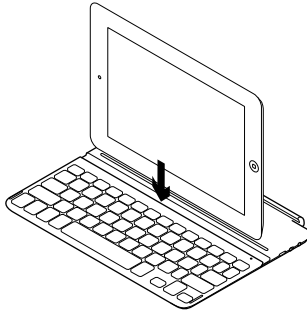
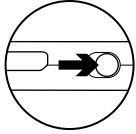

1. Klavye Kapağını açın:
 - Bluetooth keşfi otomatik olarak başlar ve 15 dakika sürer. Durum ışığı mavi renkte yanıp söner.
 - Durum ışığı kırmızı olursa pilleri şarj edin. Daha fazla bilgi için "Pilleri şarj etme" bölümüne bakın.
2. iPad'inizin Bluetooth özelliğinin açık olduğundan emin olun.
Ayarlar > Bluetooth > Açık'ı seçin.
3. iPad'in Aygıtlar menüsünde "Ultrathin Keyboard Cover i5" seçimini yapın.
Bluetooth bağlantısı tamamlandı.
4. iPad'i Klavye Kılıfına yerleştirin.

Klavye pilini şarj etme

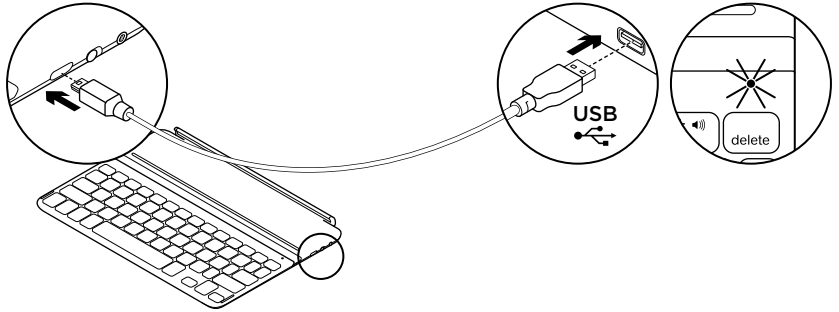

1. Mikro USB kablunun bir ucunu şarj bağlantı noktasına, diğer ucunu bilgisayarınızdaki USB bağlantı noktasına takın.

Alternatif olarak, güç çıkışı hızı en az 500 mA. olarak sağlayan iPad ile sağlanan 5 V USB şarj cihazı kullanabilirsiniz.

Pil şarj olurken durum ışığı yeşil renkte yanıp söner.

2. Pili Durum ışığı yeşil olana kadar şarj edin.

Pil bilgileri:

- Klavye Kılıfı günde iki saat kullanıldığında, tamamen şarj olmuş bir pil 3 ay dayanır.
- Klavye açıldıktan sonra Durum ışığı kırmızı olursa pili şarj edin.
- Kullanılmadığında pil gücünden tasarruf etmek için Klavye Kılıfını kapatın.
- Açılır ve kullanılmazsa Klavye Kılıfı uyku moduna girer. Uyku modundan çıkmak için herhangi bir tuşa basın.

İşlev tuşları

 **Ana Ekran = iPad Ana ekranı**

 **Fn + 1 = Ekran kilidi**
iPad ekranını açar veya kilitlet

 **Fn + 2 = Siri**
Mesaj göndermek, arama yapmak, toplantı planlamak ve daha fazlası için sesinizi kullanın

 **Fn + 3 = Ara**
iPad arama işlevini başlatır

 **Fn + 4 = Uygulama değiştirme**

 **Fn + 5 = Sanal klavye**
Sanal klavyeyi gösterir/gizler

 **Fn + 7 = Önceki Şarkı**

 **Fn + 8 = Oynat/Duraklat**

 **Fn + 9 = Sonraki Şarkı**

 **Fn + 0 = Sessiz**

 **Fn + eksi = Sesi kısma**

 **Fn + artı = Sesi açma**

 **Fn + X = Kes**

 **Fn + C = Kopyala**

 **Fn + V = Yapıştır**

 **Fn + Sol imleç = Soldakini seç**
Soldaki metni kelime kelime seçer

 **Fn + Sağ imleç = Sağdakini seç**
Sağdaki metni kelime kelime seçer

 **Dili değiştir**

Notlar: Bir işlev tuşu seçmek için Fn tuşunu basılı tutun ve yukarıda gösterilen tuşa basın.

Ürününüzü kullanma

Durum ışığı göstergeleri

Işık	Açıklama
Yanıp sönen yeşil	Pil şarj oluyordur.
Sabit yeşil	Pil şarj oldu (%100).
Kırmızı	Pil gücü azdır (%10'den az). Pili şarj edin.
Yanıp Sönen	Hızlı: Klavye kapağı bulma modundadır, eşleştirmeye hazırdır. Yavaş: Klavye kapağı iPad mini'nize yeniden bağlanmaya çalışmaktadır.
Tek renk	Bluetooth eşleştirme veya yeniden bağlanma başarılıdır.

iPad'i seyahat amaçlı saklama

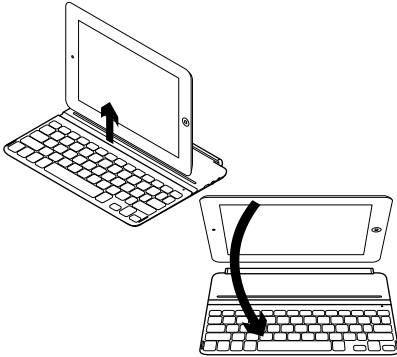

1. iPad'i Klavye Kılıfından çıkarın.
2. iPad'i ekran tarafı aşağıya bakacak şekilde çevirin; bu şekilde Ana ekran düğmesi sağda olur.
3. iPad'i Klavye Kılıfına yerleştirin. Manyetik bir klips iPad'in yerine oturmasını sağlar.

Farklı bir iPad'e bağlantı

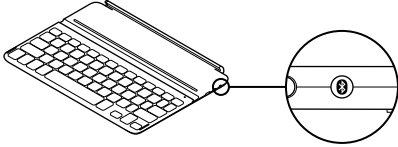

1. Klavye Kılıfının açık olduğundan emin olun.
2. iPad'inizin Bluetooth özelliğinin açık olduğundan emin olun.
Ayarlar > Bluetooth > Açık'ı seçin.
3. Bluetooth Bağlan düğmesine basın.
Klavye Kılıfı 3 dakika süreyle bulunabilir durumdadır.
4. iPad'in Aygıtlar menüsünde "Ultrathin Keyboard Cover i5" seçimini yapın.
Bluetooth bağlantısı tamamlandı.
5. Yeni iPad'i Klavye Kılıfına yerleştirin.

Sorun giderme

Klavye Kılıfı çalışmıyor

- Klavye Kılıfını uyku modundan çıkarmak için herhangi bir tuşa basın.
- Klavye Kılıfını önce Kapalı, arkasından Açık duruma getirin.
- Dahili pilleri yeniden şarj edin.
Daha fazla bilgi için "Pilleri şarj etme" bölümüne bakın.
- Klavye Kılıfı ve iPad arasındaki Bluetooth bağlantısını yeniden kurun.
 - iPad'in Bluetooth özelliğinin açık olduğundan emin olun.
 - iPad'inizde Aygıtlar menüsünde "Ultrathin Keyboard Cover i5" seçimini yapın. Bluetooth bağlantısı yapıldıktan sonra Durum ışığı kısa bir süre için mavi olur.

Ürün ömrü sona erdiğinde pillerin atılması

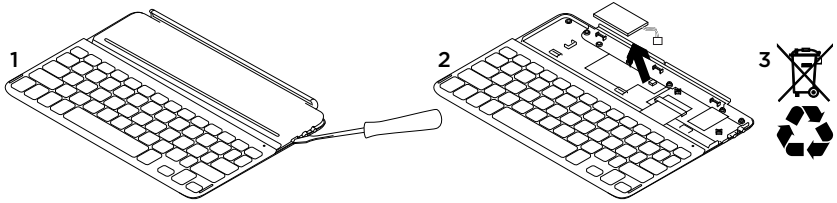

Ne düşünüyorsunuz?

Lütfen birkaç dakikanızı ayırarak düşüncelerinizi bizimle paylaşın.
Ürünümüzü satın aldığınız için teşekkür ederiz.

www.logitech.com/ithink

Ürün Merkezini ziyaret edin

Ürününüz için çevrimiçi ortamda daha fazla bilgi ve destek bulabilirsiniz. Yeni Klavye Kılıfınız hakkında daha fazla bilgi edinmek için Ürün Merkezini ziyaret edin.

Kurulum yardımı, kullanım ipuçları veya ek özellikler hakkında bilgi almak için çevrimiçi makalelere göz atın.

Danışmak, sorular sormak ve çözümleri paylaşmak için Topluluk Forumlarımızdaki diğer kullanıcılarla bağlantı kurun.

Ürün Merkezinde zengin içerik seçenekleri bulacaksınız:

- Öğreticiler
- Sorun giderme
- Destek topluluğu
- İndirebileceğiniz yazılımlar
- Çevrimiçi belgeler
- Garanti bilgileri
- Yedek parçalar (kullanılabilir olduğunda)

www.logitech.com/support/ultrathin-keyboard-cover-i5 adresine gidin

تعرف على المنتج

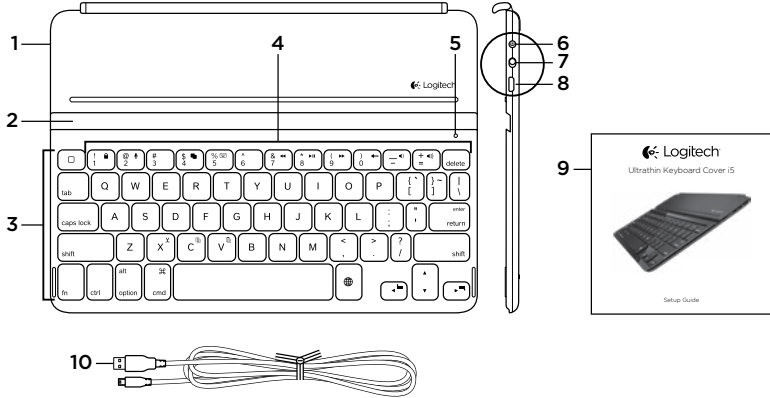

1. غطاء واق
2. حامل iPad
3. لوحة مفاتيح
4. مفاتيح التشغيل
5. مصباح حالة البطارية و Bluetooth®.
6. زر توصيل Bluetooth
7. مفتاح التشغيل/إيقاف التشغيل
8. منفذ شحن Micro-USB
9. الوثائق
10. كابل شحن Micro-USB

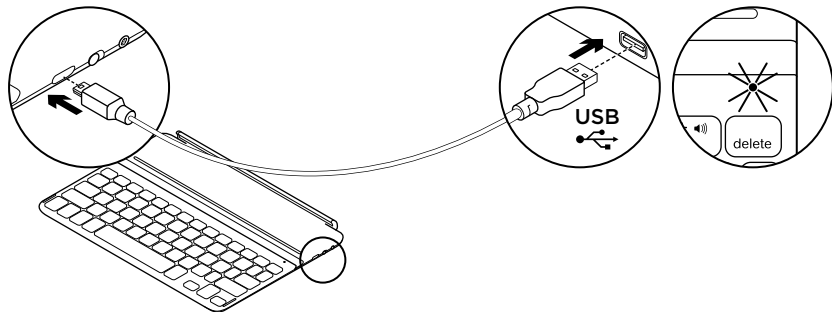

معلومات البطارية:

1. يصل أحد طرفي كابل micro-USB بمنفذ الشحن والطرف الآخر بمنفذ USB الموجود على الكمبيوتر. بدلاً من ذلك، يمكنك استخدام شاحن USB يعمل بجهد يصل إلى 5 فولتات، مثل ذلك الشاحن المرفق مع أجهزة iPad الذي يوفر قدرة إخراج تصل إلى 500 مللي أمبير. يومض مصباح الحالة باللون الأخضر أثناء شحن البطارية.
 2. اشحن البطارية حتى يضيء مصباح الحالة باللون الأخضر الثابت.
- تستمر طاقة البطارية كاملة الشحن حوالي 3 أشهر عند استخدام Keyboard Cover حوالي ساعتين يوميًا.
 - اشحن البطارية عند تحول مصباح الحالة إلى اللون الأحمر لفترة وجيزة بعد تشغيل لوحة المفاتيح.
 - عند عدم الاستخدام، قم بإيقاف تشغيل Keyboard Cover للحفاظ على طاقة البطارية.
 - يدخل Keyboard Cover في وضع السكون عند تشغيله مع عدم استخدامه. لإنهاء وضع السكون، اضغط على أي مفتاح.

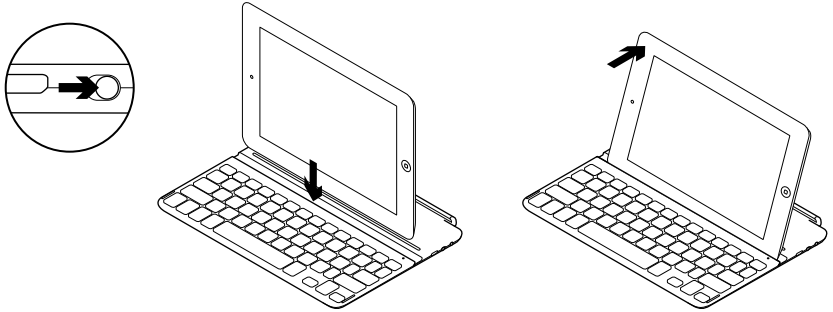

3. حدد «Ultrathin Keyboard Cover i5» من قائمة الأجهزة في جهاز iPad. تم الاتصال بـ Bluetooth.
4. ضع جهاز iPad على Keyboard Cover.

1. تشغيل Keyboard Cover:

- يبدأ اكتشاف Bluetooth تلقائيًا ويستمر لمدة 15 دقيقة. يصدر مصباح الحالة وميضًا أزرق اللون. إذا تحول ضوء مصباح الحالة لمدة قصيرة إلى اللون الأحمر، فبادر إلى شحن البطاريات. للمزيد من المعلومات، راجع قسم «شحن البطاريات».

2. تأكد من أن ميزة Bluetooth الخاصة بجهاز iPad في وضع التشغيل. حدد Settings (إعدادات) > Bluetooth > On (تشغيل).

استخدام المنتج الذي بحوزتك إشارات مصباح الحالة

المصباح	الوصف
أخضر وامض	البطارية قيد الشحن.
أخضر ثابت	البطارية مشحونة تمامًا (100%).
أحمر	طاقة البطارية منخفضة (أقل من 10%). أعد شحن البطارية.
وامض	سريع: غطاء لوحة المفاتيح في وضع الاكتشاف، وجاهز للإقران. بطيء: يحاول غطاء لوحة المفاتيح إعادة الاتصال بجهاز iPad mini.
ثابت	نجاح الإقران أو إعادة الاتصال.

تخزين جهاز iPad عند السفر

1. ارفع جهاز iPad من على Keyboard Cover.
2. قم بتدوير جهاز iPad، مع توجيه جانب الشاشة إلى الأسفل، وبحيث يكون زر الشاشة الرئيسية على اليمين.
3. ضع جهاز iPad على Keyboard Cover. يقوم مشبك مغناطيسي بتثبيت iPad في موضعه الصحيح.

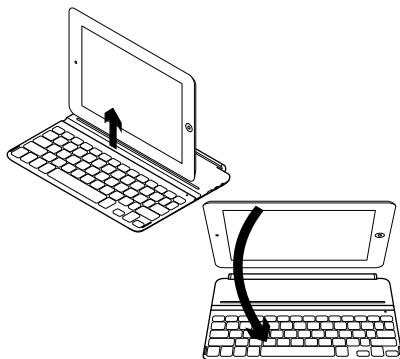

مفاتيح التشغيل

كتم الصوت = Fn + 0		الشاشة الرئيسية = شاشة iPad الرئيسية	
Fn + شرطه = خفض مستوى الصوت		1 قفل الشاشة = Fn + 1	
Fn + زائد = رفع مستوى الصوت		يقوم بفتح شاشة جهاز iPad أو إلغاء قفلها	
Fn + X = فص		Siri = Fn + 2	
Fn + C = نسخ		استخدام الصوت لإرسال الرسائل وإجراء المكالمات وجدولة الاجتماعات، وغير ذلك المزيد	
Fn + V = لصق		3 بحث = Fn + 3	
Fn + المؤشر الأيسر = تحديد لليساار		لتشغيل وظيفة البحث في جهاز iPad	
يحدد النص الموجود على اليمين، كلمة بكلمة		4 التبدل بين التطبيقات = Fn + 4	
Fn + المؤشر الأيمن = تحديد لليمين		5 لوحة المفاتيح الافتراضية = Fn + 5	
يحدد النص الموجود على اليسار، كلمة بكلمة		يظهر/يخفي لوحة المفاتيح الافتراضية	
تبدل اللغة		7 المقطع السابق = Fn + 7	
		8 تشغيل/إيقاف مؤقت = Fn + 8	
		9 المقطع التالي = Fn + 9	

ملاحظات: لتحديد أحد مفاتيح الوظائف، اضغط مع الاستمرار على مفتاح Fn، ثم اضغط على المفتاح الموضح أدناه.

التخلص من البطارية عند نهاية العمر الافتراضي للمنتج

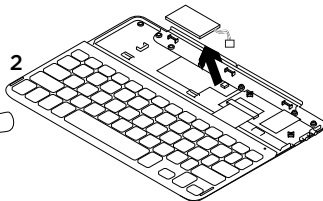
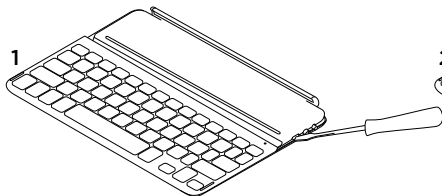

3. التخلص من المنتج لديك وبطاريته بما يتوافق مع القوانين المعمول بها محليًا.

1. انزع Keyboard Cover باستخدام مفك.
2. افصل البطارية من لوحة الدوائر الكهربائية ثم أزل البطارية.

ما رأيك؟

نستأذك في دقيقة واحدة من وقتك لتعبّر لنا عن رأيك.
شكرًا لشرائك منتجاتنا.

www.logitech.com/ithink

استكشاف الأخطاء وإصلاحها

Keyboard Cover لا يعمل

- اضغط على أي مفتاح للإخراج Keyboard Cover من وضع السكون.
- قم بإيقاف تشغيل Keyboard Cover، ثم أعد تشغيله.
- أعد شحن البطاريات الداخلية. للمزيد من المعلومات، راجع قسم «شحن البطاريات».
- أعد إنشاء اتصال Bluetooth بين Keyboard Cover وجهاز iPad:
 - تحقق من تشغيل ميزة Bluetooth الخاصة بجهاز iPad.
- اختر i5 Ultrathin Keyboard Cover من قائمة الأجهزة في جهاز iPad. يتحول ضوء مصباح الحالة لمدة قصيرة إلى اللون الأزرق بعد إنشاء اتصال Bluetooth.

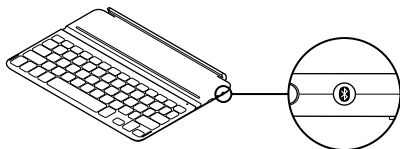

1. تأكد من تشغيل Keyboard Cover.
2. تحقق من تشغيل ميزة Bluetooth الخاصة بجهاز iPad. حدد Settings (إعدادات) < Bluetooth < تشغيل.
3. اضغط على زر توصيل Bluetooth. يصبح Keyboard Cover قابلاً للاكتشاف لمدة 3 دقائق.
4. حدد «i5 Ultrathin Keyboard Cover» من قائمة الأجهزة في جهاز iPad. تم الاتصال بـ Bluetooth.
5. ضع جهاز iPad الجديد على Keyboard Cover.

تفضل بزيارة مركز المنتجات

فهناك المزيد من المعلومات والدعم المتوفر عبر

الإنترنت عن المنتج. نساعدك في دقيقة واحدة من

وقتك لزيارة مركز المنتجات لتتعرف على المزيد بشأن

Keyboard Cover الجديد.

استعرض المقالات المتوفرة عبر الإنترنت للحصول

على تعليمات الإعداد وتلميحات حول الاستخدام ومعلومات

حول الميزات الإضافية.

تواصل مع مستخدمين آخرين في منتديات المجتمع لتحصل

على نصائحهم ولتطرح الأسئلة وتشارك الحلول.

في مركز المنتجات، ستجد تشكيلة واسعة من المحتويات:

- برامج تعليمية
- استكشاف الأخطاء وإصلاحها
- مجتمع الدعم
- تنزيلات البرامج
- الوثائق المتوفرة عبر الإنترنت
- معلومات الضمان
- قطع الغيار (عند توفرها)

انتقل إلى www.logitech.com/support/ultrathin-keyboard-cover-i5

www.logitech.com/support/ultrathin-keyboard-cover-i5

België/Belgique Dutch: +32-(0)2 200 64 44;
French: +32-(0)2 200 64 40

Česká Republika +420 239 000 335

Danmark +45-38 32 31 20

Deutschland +49-(0)69-51 709 427

España +34-91-275 45 88

France +33-(0)1-57 32 32 71

Ireland +353-(0)1 524 50 80

Italia +39-02-91 48 30 31

Magyarország +36 (1) 777-4853

Nederland +31-(0)-20-200 84 33

Norge +47-(0)24 159 579

Österreich +43-(0)1 206 091 026

Polska 00800 441 17 19

Portugal +351-21-415 90 16

Россия +7(495) 641 34 60

Schweiz/Suisse D +41-(0)22 761 40 12

Svizzera F +41-(0)22 761 40 16

I +41-(0)22 761 40 20

E +41-(0)22 761 40 25

South Africa 0800 981 089

Suomi +358-(0)9 725 191 08

Sverige +46-(0)8-501 632 83

Türkiye 00800 44 882 5862

United Arab Emirates 8000 441-4294

United Kingdom +44-(0)203-024-81 59

European, English: +41-(0)22 761 40 25

Mid. East., & Fax: +41-(0)21 863 54 02

African Hq.

Lausanne, Switzerland

Eastern Europe English: 41-(0)22 761 40 25

Argentina +0800 555 3284

Brasil +0800 891 4173

Canada +1-866-934-5644

Chile +1230 020 5484

Colombia 01-800-913-6668

Mexico 01.800.800.4500

United States +1 646-454-3200



www.logitech.com

© 2013 Logitech. All rights reserved. Logitech, the Logitech logo, and other Logitech marks are owned by Logitech and may be registered. Apple and iPad are trademarks of Apple Inc., registered in the U.S. and other countries. Bluetooth is a registered trademark of Bluetooth SIG, Inc. All other trademarks are the property of their respective owners. Logitech assumes no responsibility for any errors that may appear in this manual. Information contained herein is subject to change without notice.

621-000176.007