



Folio S38

for Samsung Galaxy Tab 3 (8.0")



Setup Guide

Read this guide before use

Contents

English	3	Česká verze	59
Deutsch	7	Po polsku	63
Français	11	Eesti	67
Italiano	15	Latviski	71
Español	19	Lietuvių	75
Português	23	Hrvatski	79
Nederlands	27	Srpski	83
Svenska	31	Slovenščina	87
Dansk	35	Slovenčina	91
Norsk	39	Română	95
Suomi	43	Български	99
Ελληνικά	47	Українська	103
По-русски	51	Türkçe	107
Magyar	55	111	العربية
www.logitech.com/support			115

Know your product

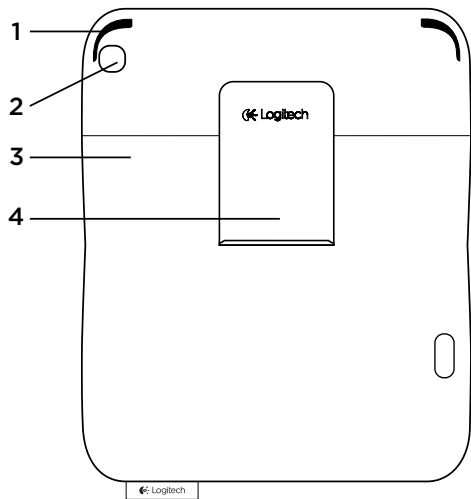

1. Tablet holder
2. Camera hole
3. Protective folio
4. Hook
5. Product documentation

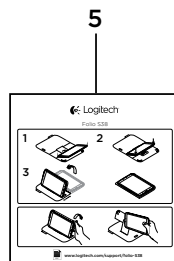

Setting up and using the folio with your Samsung Galaxy Tab 3

Setting up your folio

1. Open the folio and insert your Samsung Galaxy Tab 3 into the hook:

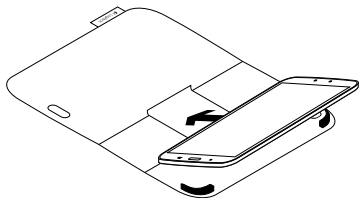

2. Push your Samsung Galaxy Tab 3 down into the tablet holder:

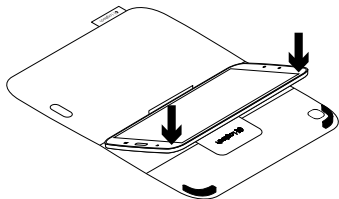

Using your Samsung Galaxy Tab 3

Opening the folio wakes your Samsung Galaxy Tab 3:

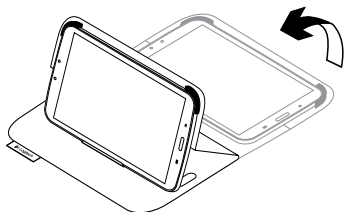

Closing the folio puts your Samsung Galaxy Tab 3 into sleep mode.

Two viewing positions

The folio provides two viewing positions—one for viewing media and another for browsing.

To view media, place your Samsung Galaxy Tab 3 at the angle you feel comfortable with:

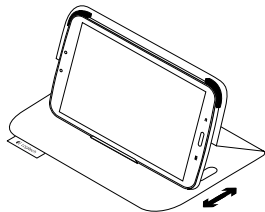

To browse, fold your folio back along its spine:

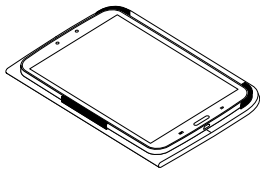

Detaching your Samsung Galaxy Tab 3

To detach your Samsung Galaxy Tab 3 from the folio, bend back one of the tablet holder corners:

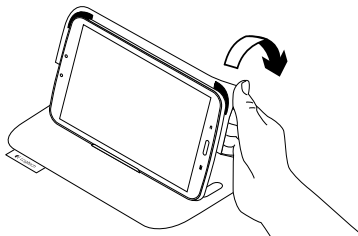

Your Samsung Galaxy Tab 3 is then released:

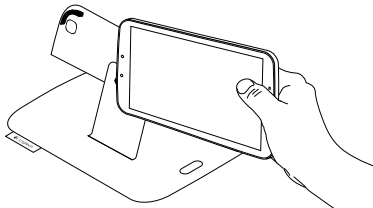

Visit Product Central

There's more information and support online for your product. Take a moment to visit Product Central to learn more about your new folio.

www.logitech.com/support/folio-S38

Browse online articles for setup help, usage tips, and information about additional features.

Connect with other users in our Community Forums to get advice, ask questions, and share solutions.

Find a wide selection of content including:

- Tutorials
- Troubleshooting
- Support community
- Online documentation
- Warranty information
- Spare parts (when available)

Troubleshooting

My Samsung Galaxy Tab 3 won't stand in the media position.

- Make sure your Samsung Galaxy Tab 3 is inserted in the tablet holder correctly, and that the viewing angle is between 50° and 65°.

My Samsung Galaxy Tab 3 won't wake when I open the folio, and doesn't go into sleep mode when I close it.

- Make sure your Samsung Galaxy Tab 3 is inserted in the tablet holder the right way round.

What do you think?

Please take a minute to tell us.

Thank you for purchasing our product.

www.logitech.com/ithink

Produkt auf einen Blick

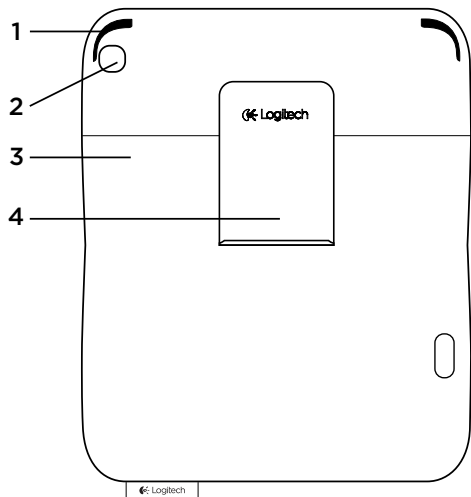

1. Tablet-Halterung
2. Kameraöffnung
3. Foliocover
4. Befestigung
5. Dokumentation

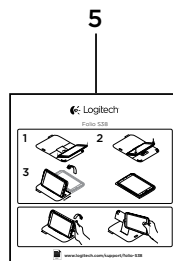

Einrichten und Verwenden des Folio mit dem Samsung Galaxy Tab 3

Einrichten Ihres Folio

1. Öffnen Sie das Folio und setzen Sie das Samsung Galaxy Tab 3 in die Befestigung ein:

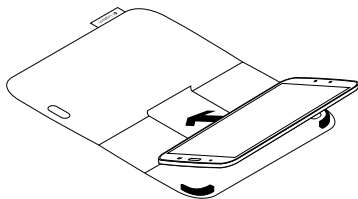

2. Drücken Sie das Samsung Galaxy Tab 3 nach unten in die Tablet-Halterung:

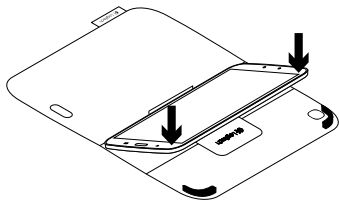

Verwenden des Samsung Galaxy Tab 3

Beim Öffnen des Folio wird Ihr Samsung Galaxy Tab 3 eingeschaltet.

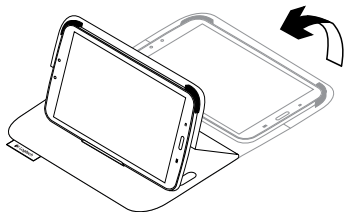

Beim Schließen des Folio wird Ihr Samsung Galaxy Tab 3 in den Energiesparmodus versetzt.

Zwei Blickwinkel

Das Folio ermöglicht zwei Blickwinkel – einen für die Medienwiedergabe und einen zum Surfen.

Stellen Sie das Samsung Galaxy Tab 3 beim Anzeigen von Medien auf einen für Sie komfortablen Winkel ein:

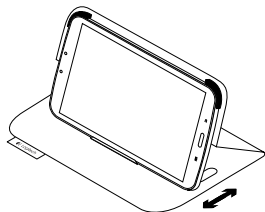

Wenn Sie surfen möchten, klappen Sie das Folio am Scharnier nach hinten:

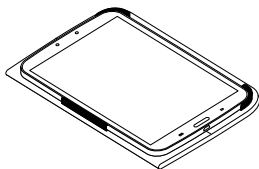

Herausnehmen des Samsung Galaxy Tab 3

Wenn Sie das Samsung Galaxy Tab 3 aus dem Folio herausnehmen möchten, biegen Sie eine der Eckhalterungen nach hinten:

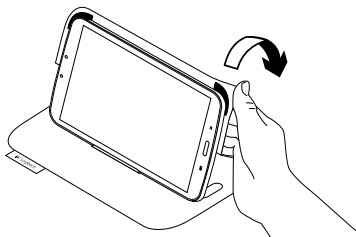

Ihr Samsung Galaxy Tab 3 lässt sich dann herausnehmen:

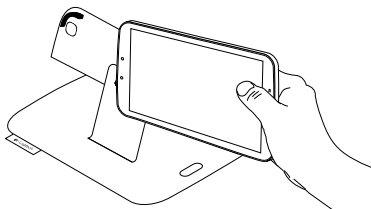

Produktzentrale

Hier erhalten Sie weitere Informationen und haben Zugriff auf den Online-Kundendienst für Ihr Produkt. Nehmen Sie sich einen Augenblick Zeit und besuchen Sie die Produktzentrale, um mehr über Ihr neues Folio herauszufinden.

www.logitech.com/support/folio-S38

Durchsuchen Sie Online-Artikel zur Unterstützung beim Einrichten, für Tipps zur Nutzung und für Informationen zu weiteren Funktionen.

In unseren Community-Foren können Sie mit anderen Benutzern Kontakt aufnehmen und sich Tipps holen, Fragen stellen und Ihre Problemlösungen mit anderen teilen.

Sie finden hier ein umfangreiches Informationsangebot, unter anderem:

- Tutorials
- Fehlerbehebung
- Support-Community
- Online-Bedienungsanleitungen
- Garantieinformationen
- Ersatzteile (falls verfügbar)

Fehlerbehebung

Mein Samsung Galaxy Tab 3 bleibt in der Multimediaposition nicht stehen.

- Vergewissern Sie sich, dass Ihr Samsung Galaxy Tab 3 fest in der Halterung sitzt und der Blickwinkel auf einen Wert zwischen 50° und 65° eingestellt ist.

Mein Samsung Galaxy Tab 3 schaltet sich beim Öffnen des Folio nicht ein und wird nicht in den Energiesparmodus versetzt, wenn ich es schließe.

- Vergewissern Sie sich, dass Ihr Samsung Galaxy Tab 3 richtig herum in der Halterung sitzt.

Ihre Meinung ist gefragt.

Bitte nehmen Sie sich etwas Zeit, um einige Fragen zu beantworten.

Vielen Dank, dass Sie sich für unser Produkt entschieden haben.

www.logitech.com/ithink

Présentation du produit

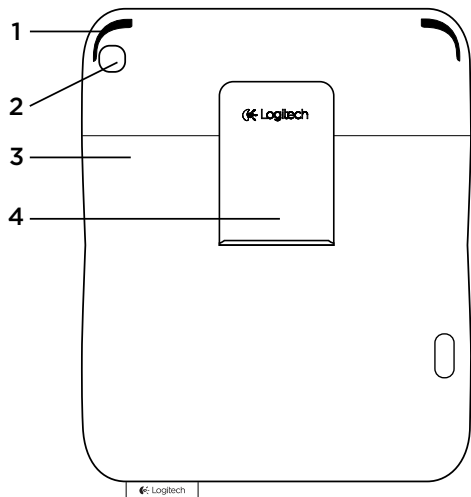

1. Support pour tablette
2. Trou pour l'appareil photo
3. Étui de protection
4. Attache
5. Documentation sur le produit

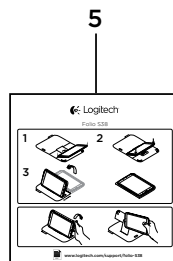

Installation et utilisation de l'étui avec votre Samsung Galaxy Tab 3

Installation de l'étui

1. Ouvrez l'étui et insérez votre Samsung Galaxy Tab 3 dans l'attache:

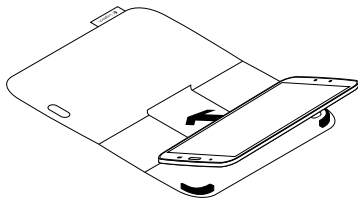

2. Enfoncez votre Samsung Galaxy Tab 3 dans le support:

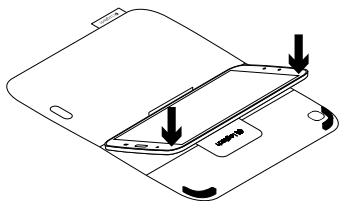

Utilisation du Samsung Galaxy Tab 3

L'ouverture de l'étui sort votre Samsung Galaxy Tab 3 du mode veille:

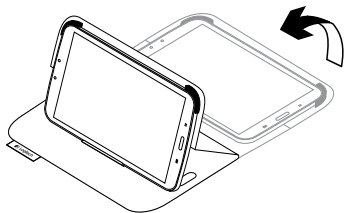

La fermeture de l'étui remet votre Samsung Galaxy Tab 3 en mode veille.

Deux positions de visualisation

L'étui offre deux positions de visualisation: une position de lecture et une position de navigation.

Pour regarder du contenu multimédia, placez votre Samsung Galaxy Tab 3 à l'angle qui vous convient le mieux:

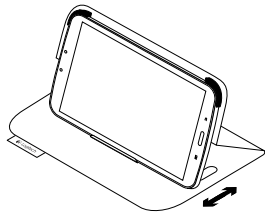

Pour naviguer, repliez votre étui en deux le long du pli principal:

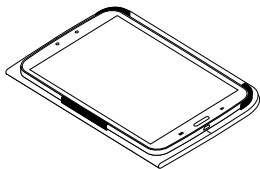

Retrait du Samsung Galaxy Tab 3

Pour retirer votre Samsung Galaxy Tab 3 de l'étui, inclinez l'une des attaches d'angle vers l'arrière:

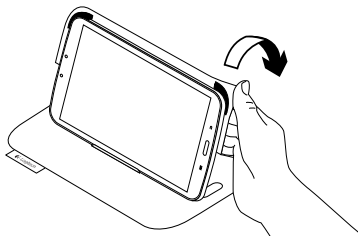

Votre Samsung Galaxy Tab 3 est alors libéré:

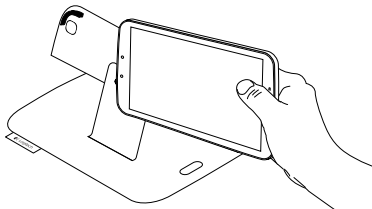

Pages Produits

Des informations et un support en ligne supplémentaires sont disponibles pour votre produit. Prenez le temps de visiter les pages Produits pour en savoir plus sur votre nouvel étui.

www.logitech.com/support/folio-S38

Parcourez les articles en ligne pour obtenir de l'aide en matière de configuration, des conseils d'utilisation et des informations sur les fonctions supplémentaires.

Connectez-vous avec d'autres utilisateurs sur nos forums communautaires pour demander des conseils, poser des questions et partager des solutions.

Découvrez une large sélection de contenu:

- Didacticiels
- Dépannage
- Communauté d'entraide
- Documentation en ligne
- Informations sur la garantie
- Pièces de rechange (si disponibles)

Dépannage

Mon Samsung Galaxy Tab 3 ne reste pas en position de lecture.

- Assurez-vous que votre Samsung Galaxy Tab 3 est correctement inséré dans le support prévu à cet effet, et que l'angle de vision se situe entre 50° et 65°.

Mon Samsung Galaxy Tab 3 reste en mode veille lors de l'ouverture de l'étui, et ne s'éteint pas lors de la fermeture de l'étui.

- Vérifiez que votre Samsung Galaxy Tab 3 est inséré dans le support pour tablette dans le bon sens.

Qu'en pensez-vous?

Veillez prendre quelques minutes pour nous faire part de vos commentaires. Nous vous remercions d'avoir acheté notre produit.

www.logitech.com/ithink

Panoramica del prodotto

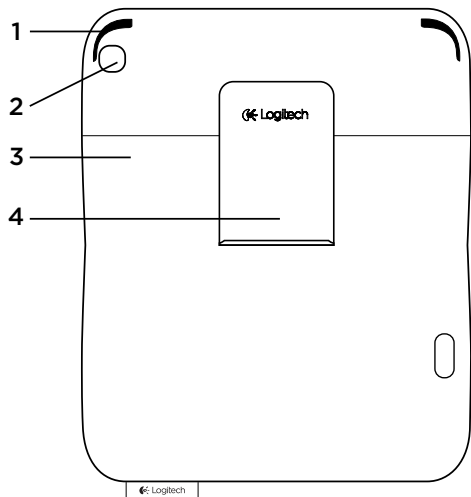

1. Porta tablet
2. Foro per videocamera
3. Custodia protettiva ripiegabile
4. Gancio
5. Documentazione del prodotto

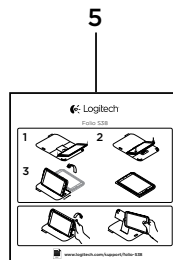

Installazione e utilizzo di Folio con Samsung Galaxy Tab 3

Installazione di Folio

1. Aprire Folio e inserire Samsung Galaxy Tab 3 nel gancio:

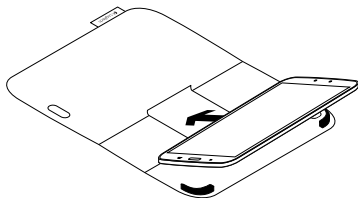

2. Spingere Samsung Galaxy Tab 3 nel porta tablet:

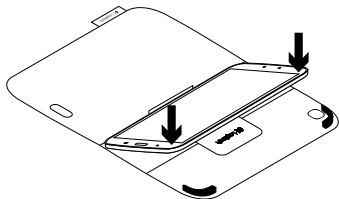

Utilizzo di Samsung Galaxy Tab 3

Quando si apre Folio, Samsung Galaxy Tab 3 viene attivato:

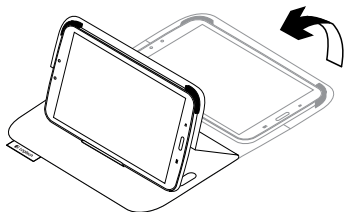

Quando si chiude Folio, viene attivata la modalità di sospensione di Samsung Galaxy Tab 3.

Due posizioni di utilizzo

Folio fornisce due posizioni di utilizzo, una per applicazioni multimediali e una per la navigazione.

Per visualizzare file multimediali, posizionare Samsung Galaxy Tab 3 nell'angolazione più comoda:

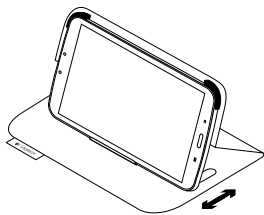

Per navigare, piegare in due Folio:

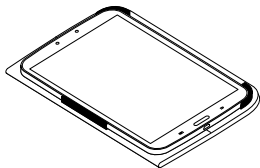

Rimozione di Samsung Galaxy Tab 3

Per staccare Samsung Galaxy Tab 3 da Folio, piegare all'indietro uno dei supporti ad angolo:

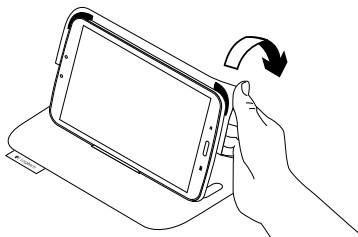

Samsung Galaxy Tab 3 viene così separato da Folio:

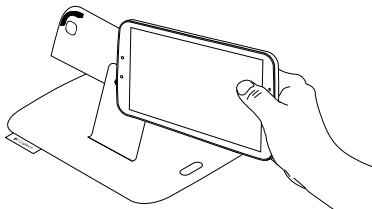

Sezione Prodotti di punta

Online sono disponibili ulteriori informazioni e il supporto per il prodotto. Per approfondire la conoscenza di Folio si consiglia di visitare la sezione Prodotti di punta.

www.logitech.com/support/folio-S38

Per la guida alla configurazione, consigli sull'utilizzo o informazioni su funzionalità aggiuntive, consultare gli articoli online.

Per consigli, domande e soluzioni, è inoltre possibile connettersi con altri utenti tramite i forum della community Logitech.

È disponibile un'ampia selezione di contenuti, tra cui:

- Esercitazioni
- Risoluzione dei problemi
- Community di supporto
- Documentazione online
- Informazioni sulla garanzia
- Parti di ricambio (se disponibili)

Risoluzione dei problemi

Samsung Galaxy Tab 3 non resta nella posizione per applicazioni multimediali.

- Verificare che Samsung Galaxy Tab 3 sia inserito correttamente nell'apposito porta tablet e che l'angolo di visualizzazione sia tra 50° e 65°.

Samsung Galaxy Tab 3 non si attiva quando apro Folio e non viene attivata la modalità di sospensione quando lo chiudo.

- Verificare che Samsung Galaxy Tab 3 sia inserito nel nel senso giusto nell'apposito porta tablet.

Cosa ne pensi?

Dedicaci qualche minuto del tuo tempo e inviaci un commento.

Grazie per avere acquistato questo prodotto.

www.logitech.com/ithink

Componentes del producto

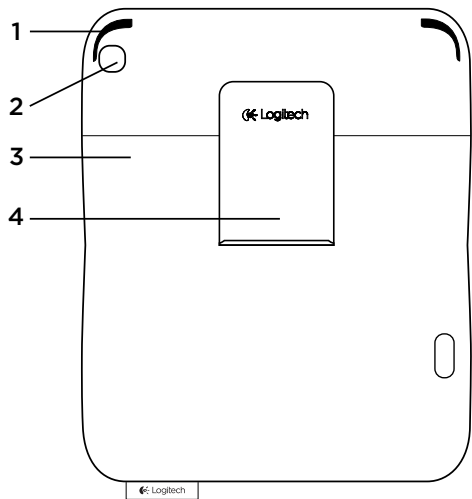

1. Soporte para tablet
2. Orificio de cámara
3. Folio protector
4. Enganche
5. Documentación del producto

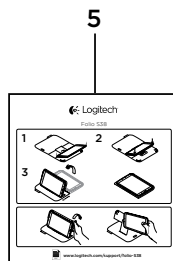

Preparación y uso del folio con Samsung Galaxy Tab 3

Preparación del folio

1. Abra el folio e inserte Samsung Galaxy Tab 3 en el gancho:

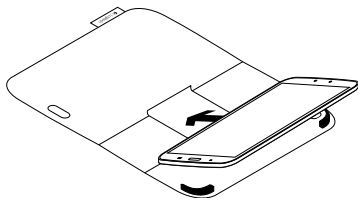

2. Deslice Samsung Galaxy Tab 3 para introducirlo en el soporte para tablet:

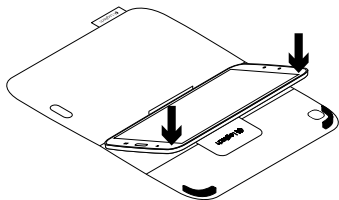

Uso de Samsung Galaxy Tab 3

Al abrir el folio, se activa Samsung Galaxy Tab 3:

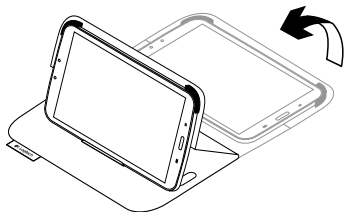

Al cerrar el folio, Samsung Galaxy Tab 3 pasa al modo de suspensión.

Dos opciones de colocación

El folio proporciona dos opciones de colocación: una para escribir y otra para explorar.

Para ver contenido multimedia, coloque Samsung Galaxy Tab 3 con un grado de inclinación que le resulte cómodo:

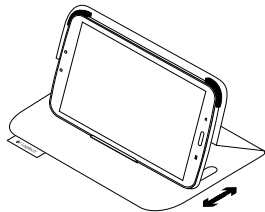

Para explorar, doble el folio a lo largo del lomo.

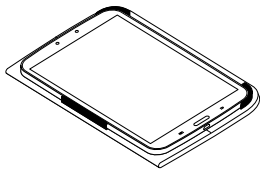

Desacoplar Samsung Galaxy Tab 3

Para desacoplar Samsung Galaxy Tab 3 del folio, doble hacia atrás una de las esquinas del soporte para tablet:

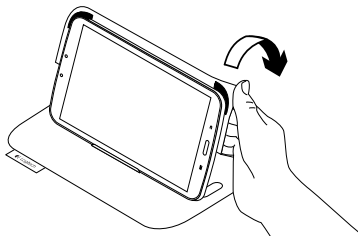

Así se puede extraer Samsung Galaxy Tab 3:

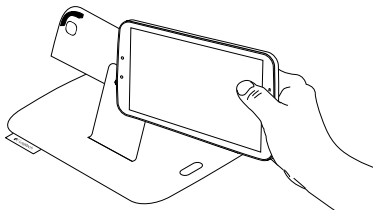

Visita a Central de productos

Encontrará más información y asistencia en línea para su producto. Dedique un momento a visitar Central de productos para averiguar más sobre su nuevo folio. www.logitech.com/support/folio-S38

Lea artículos en línea y encuentre información y ayuda sobre configuración, consejos de uso y funciones adicionales.

Póngase en contacto con otros usuarios en nuestros Foros de comunidad para obtener consejos, realizar preguntas y compartir soluciones.

Encontrará una amplia selección de contenido:

- Ejercicios de aprendizaje
- Resolución de problemas
- Comunidad de asistencia
- Documentación en línea
- Información de garantía
- Piezas de repuesto (cuando estén disponibles)

Resolución de problemas

Samsung Galaxy Tab 3 no se mantiene en la posición multimedia.

- Asegúrese de que ha insertado Samsung Galaxy Tab 3 correctamente en el soporte para tablet y de que está colocado en un ángulo de visualización de 50° a 65°.

Samsung Galaxy Tab 3 no se activa al abrir el folio, y no pasa al modo de suspensión al cerrarlo.

- Asegúrese de que ha insertado Samsung Galaxy Tab 3 en el soporte para tablet de la forma correcta.

¿Cuál es su opinión?

Nos gustaría conocerla, si puede dedicarnos un minuto. Le agradecemos la adquisición de nuestro producto.

www.logitech.com/ithink

Conheça o seu produto

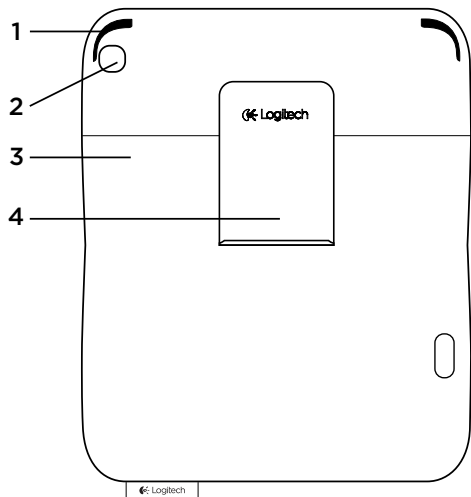

1. Suporte do tablet
2. Orifício da câmara
3. Estojo protector em livro
4. Grampo
5. Documentação do produto

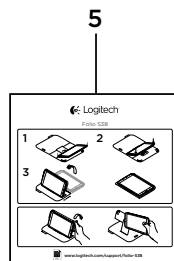

Configurar e utilizar o folio com o seu Samsung Galaxy Tab 3

Configurar o seu folio

1. Abra o folio e introduza o seu Samsung Galaxy Tab 3 no grampo:

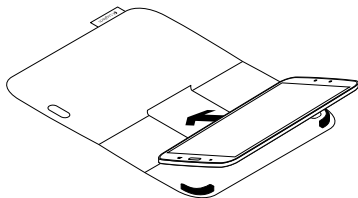

2. Introduza o seu Samsung Galaxy Tab 3 no suporte do tablet:

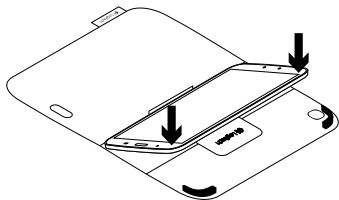

Utilizar o seu Samsung Galaxy Tab 3

- Abrir o folio activa o seu Samsung Galaxy Tab 3:

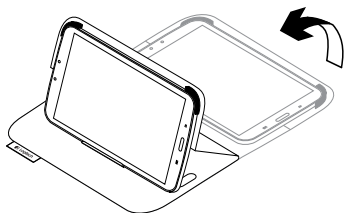

- Fechar o folio coloca o seu Samsung Galaxy Tab 3 em modo de suspensão.

Duas posições de visualização

O folio oferece duas posições de visualização – uma para ver ficheiros multimédia e outra para navegar.

Para ver ficheiros multimédia, coloque o seu Samsung Galaxy Tab 3 no ângulo mais confortável para si:

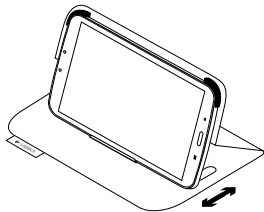

Para navegar, dobre o seu folio para trás pela lombada:

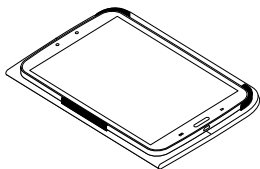

Remover o seu Samsung Galaxy Tab 3

Para remover o seu Samsung Galaxy Tab 3 do folio, dobre para trás um dos cantos do suporte do tablet:

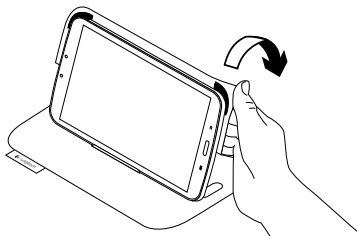

O seu Samsung Galaxy Tab 3 fica então solto:

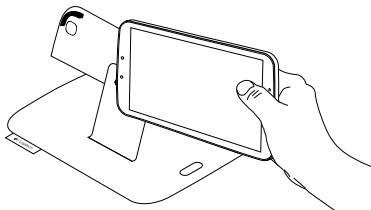

Visite a Central de Produtos

Existe mais informação e suporte online para o seu produto. Visite a Central de Produtos para obter mais informações sobre o seu novo folio.

www.logitech.com/support/folio-S38

Procure artigos online sobre ajuda na instalação, sugestões de utilização e informações relativas a funcionalidades adicionais.

Entre em contacto com outros utilizadores nos nossos Fóruns da Comunidade para obter conselhos, fazer perguntas e partilhar soluções.

Encontre uma grande variedade de conteúdos, incluindo:

- Manuais de iniciação
- Resolução de problemas
- Comunidade de apoio
- Documentação online
- Informação da garantia
- Peças sobressalentes (se disponíveis)

Resolução de problemas

O meu Samsung Galaxy Tab 3 não se mantém fixo na posição de multimédia.

- Certifique-se de que o seu Samsung Galaxy Tab 3 está introduzido corretamente no suporte do tablet, e que o ângulo de visualização está entre 50° e 65°.

O meu Samsung Galaxy Tab 3 não é activado quando abro o folio e não entra em modo de suspensão quando o fecho.

- Certifique-se de que o seu Samsung Galaxy Tab 3 está introduzido no suporte do tablet na direcção correcta.

Qual a sua opinião?

Despenda um minuto para nos dar a sua opinião.

Obrigado por adquirir o nosso produto.

www.logitech.com/ithink

Ken uw product

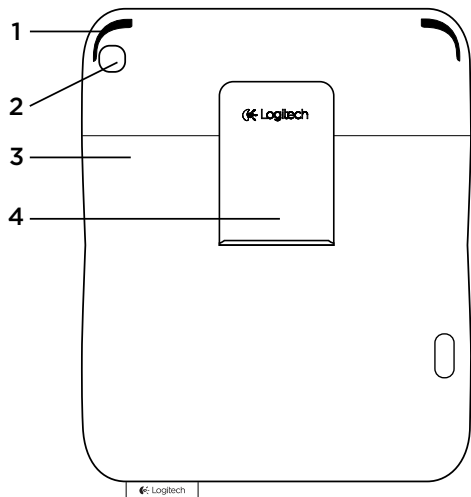

1. Tablethouder
2. Uitsparing voor camera
3. Beschermende folio
4. Klem
5. Handleiding

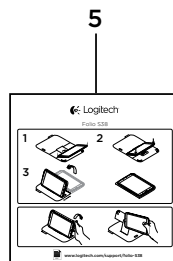

Het folio opzetten en gebruiken met uw Samsung Galaxy Tab 3

Uw folio opzetten

1. Open het folio en plaats uw Samsung Galaxy Tab 3 in de klem:

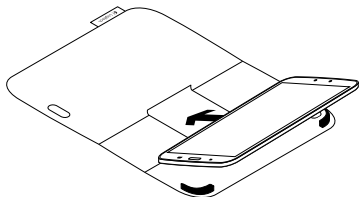

2. Druk uw Samsung Galaxy Tab 3 in de tablethouder:

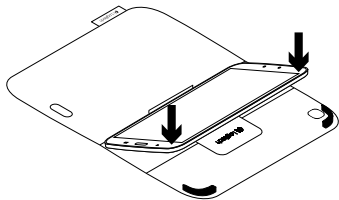

Uw Samsung Galaxy Tab 3 gebruiken

Wanneer u het folio opent, wordt uw Samsung Galaxy Tab 3 geactiveerd:

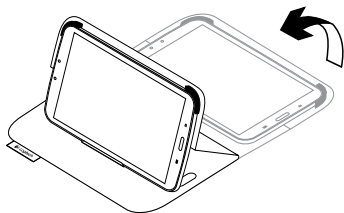

Wanneer u het folio sluit, wordt uw Samsung Galaxy Tab 3 in slaapstand gezet.

Twee weergavestanden

Het folio heeft twee weergavestanden: één voor het kijken van media en één voor browsen.

Zet uw Samsung Galaxy Tab 3 in een gezichtshoek die u fijn vindt om media te kijken:

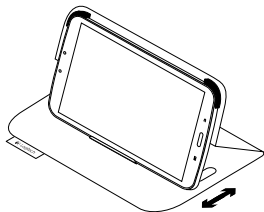

Vouw uw folio om als u wilt browsen:

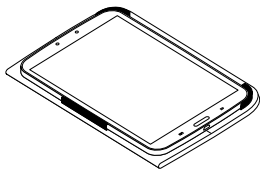

Uw Samsung Galaxy Tab 3 losmaken

Buig een van de hoeken van de tablet-houder naar achteren om uw Samsung Galaxy Tab 3 uit het folio los te maken:

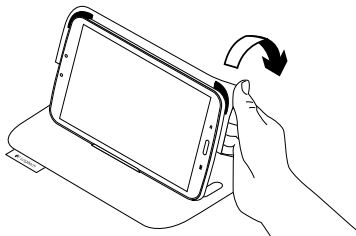

Uw Samsung Galaxy Tab 3 wordt nu vrijgegeven:

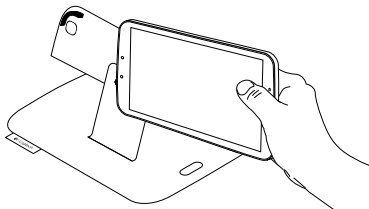

Ga naar Product centraal

Online vindt u meer informatie over en ondersteuning voor uw product. Neem even de tijd om naar Product centraal te gaan om meer te weten te komen over uw nieuwe folio.

www.logitech.com/support/folio-S38

Blader door onlineartikelen voor hulp bij de set-up, gebruikstips en informatie over extra functies.

Kom in contact met andere gebruikers op onze communityforums om advies te krijgen, vragen te stellen en oplossingen te delen.

U vindt een breed scala aan inhoud:

- Studielessen
- Problemen oplossen
- Ondersteuningscommunity
- Onlinedocumentatie
- Garantie-informatie
- Reserveonderdelen (indien beschikbaar)

Probleemoplossing

Mijn Samsung Galaxy Tab 3 blijft niet in de mediastand staan.

- Zorg dat uw Samsung Galaxy Tab 3 correct in de tablethouder is geplaatst, en dat de gezichtshoek tussen 50° en 65° ligt.

Mijn Samsung Galaxy Tab 3 wordt niet actief als ik het folio open en wordt niet in de slaapstand gezet als ik het sluit.

- Zorg dat uw Samsung Galaxy Tab 3 met de juiste kant in de tablethouder is geplaatst.

Wat vindt u ervan?

Neem even de tijd om ons uw mening te geven.

Hartelijk dank voor de aanschaf van ons product.

www.logitech.com/ithink

Produktöversikt

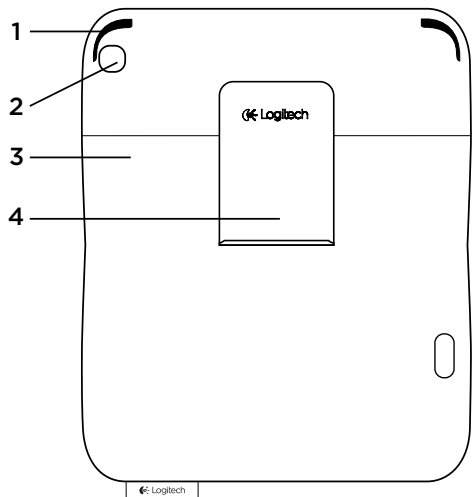

1. Surfplattehållare
2. Kamerahål
3. Skyddsfodral
4. Ögla
5. Bruksanvisning

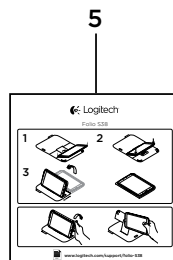

Montera och använda folion tillsammans med din Samsung Galaxy Tab 3

Montera folion

1. Öppna folion och placera Samsung Galaxy Tab 3-enheten i öglan:

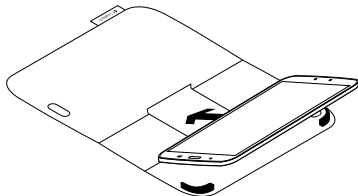

2. Tryck ned Samsung Galaxy Tab 3-enheten i hållaren:

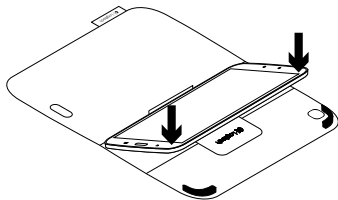

Använd din Samsung Galaxy Tab 3

Din Samsung Galaxy Tab 3 aktiveras när du öppnar folion:

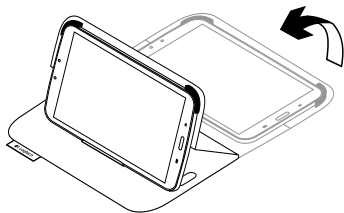

Din Samsung Galaxy Tab3 försätts i viloläge när du stänger folion.

Två visningslägen

Folion har två visningslägen – ett för att visa mediefiler och ett annat för att bläddra.

Om du vill visa mediefiler placerar du Samsung Galaxy Tab3-enheten i en vinkel som känns bekväm:

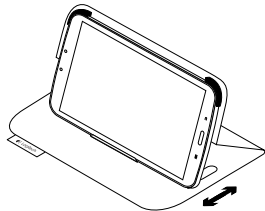

Om du vill bläddra viker du upp folion längs dess rygg:

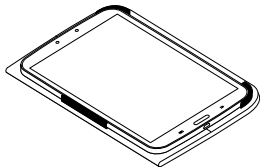

Ta loss din Samsung Galaxy Tab 3

Du tar loss Samsung Galaxy Tab3-enheten från folion genom att böja ett av hållarens hörn bakåt:

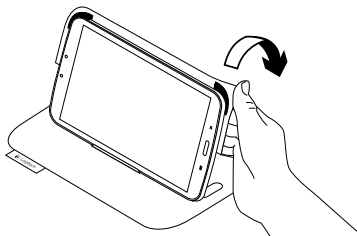

Detta lösgör din Samsung Galaxy Tab 3:

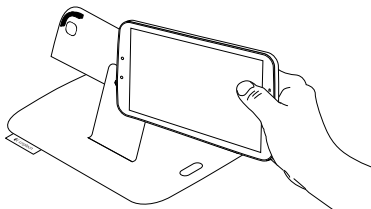

Besök produktcentralen

Det finns mer produktinformation och support på Internet. Besök gärna produktcentralen om du vill veta mer om din nya folio.

www.logitech.com/support/folio-S38

I artiklarna på Internet hittar du konfigurationshjälp, användartips och information om ytterligare funktioner.

Få kontakt med andra användare i våra användarforum och få råd, ställ frågor och dela lösningar.

Här finns massor av information:

- Självstudier
- Felsökning
- Supportgemenskap
- Elektronisk dokumentation
- Garantiinformation
- Reservdelar (om tillgängliga)

Felsökning

Samsung Galaxy Tab 3 kan inte placeras vertikalt i medieläget.

- Se till att Samsung Galaxy Tab3-enheten är korrekt infogad ihållaren, och att visningsvinkeln är mellan 50° och 65°.

Samsung Galaxy Tab 3 aktiveras inte när folion öppnas och går inte in i viloläge när den stängs.

- Se till att Samsung Galaxy Tab 3-enheten är infogad på rätt sätt i hållaren.

Vad tycker du?

Ägna gärna en minut åt att berätta för oss. Tack för att du valde vår produkt.

www.logitech.com/ithink

Oversigt over produktet

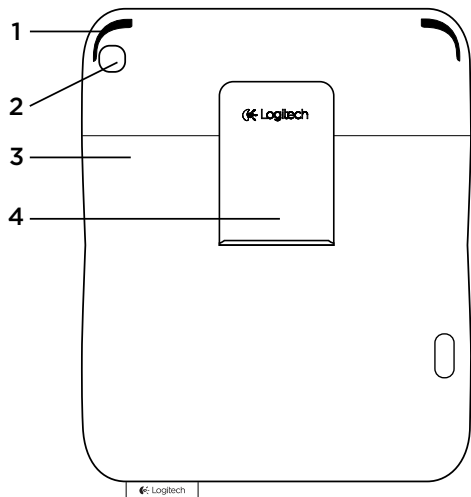

1. Holder til tablet-pc
2. Kamerahul
3. Beskyttende omslag
4. Bøjle
5. Vejledning

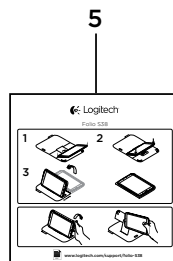

Konfiguration og brug af omslaget sammen med Samsung Galaxy Tab 3

Konfiguration af omslaget

1. Åbn omslaget, og anbring din Samsung Galaxy Tab 3 i bøjlen:

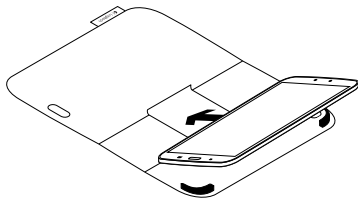

2. Skub nu Samsung Galaxy Tab 3 ned i holderen:

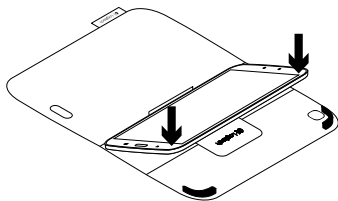

Sådan bruger du Samsung Galaxy Tab 3

Når du åbner omslaget, aktiveres Samsung Galaxy Tab 3:

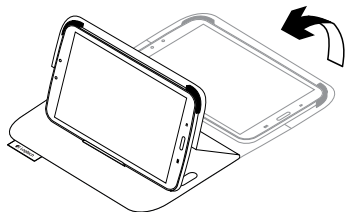

Når du lukker det, sættes Samsung Galaxy Tab 3 i dvale.

To visningstilstande

Tastaturomslaget kan enten indstilles til visning af mediefiler eller til søgning på internettet.

Anbring din Samsung Galaxy Tab 3 i en vinkel som du er tilfreds med, når du vil afspille mediefiler:

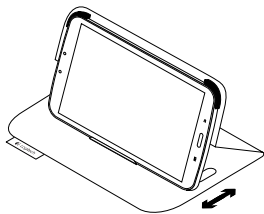

Hvis du vil søge på internettet, skal du folde omslaget tilbage langs ryggen:

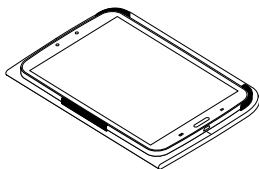

Sådan fjernes Samsung Galaxy Tab3

Bøj et af hjørnerne på holderen tilbage for at fjerne Samsung Galaxy Tab 3 fra omslaget:

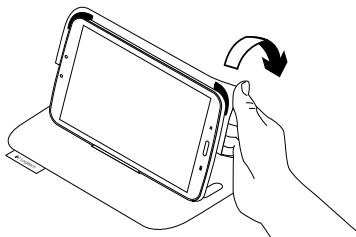

Din Samsung Galaxy Tab 3 kan nu tages af:

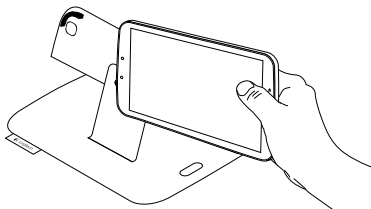

Besøg produktcentralen

Der findes flere oplysninger om dit produkt samt support på nettet. Brug lidt tid på produktcentralen for at finde ud af mere om dit nye tastaturomslag.

www.logitech.com/support/folio-S38

Gennemse artikler på nettet om hjælp til konfiguration, nyttige råd om brug og oplysninger om andre funktioner.

Kom i kontakt med andre brugere i brugerforaene, hvor du kan få gode råd, stille spørgsmål og dele løsninger.

Få adgang til en bred vifte af indhold, som f.eks.:

- Selvstudier
- Problemløsning
- Supportbrugergruppe
- Onlinedokumentation
- Garantioplysninger
- Information om reservedele (hvis de forefindes)

Problemløsning

Samsung Galaxy Tab 3 bliver ikke stående i mediefilstillingen.

- Sørg for at Samsung Galaxy Tab 3 er sat rigtigt i holderen og at synsvinklen er mellem 50° og 65°.

Samsung Galaxy Tab 3 aktiveres ikke når jeg åbner omslaget, og den sættes ikke i dvale når jeg lukker det.

- Sørg for at Samsung Galaxy Tab 3 sidder den rigtige vej i holderen.

Hvad synes du?

Brug et øjeblik på at fortælle os hvad du synes.

Tak fordi du købte vores produkt.

www.logitech.com/ithink

Bli kjent med produktet

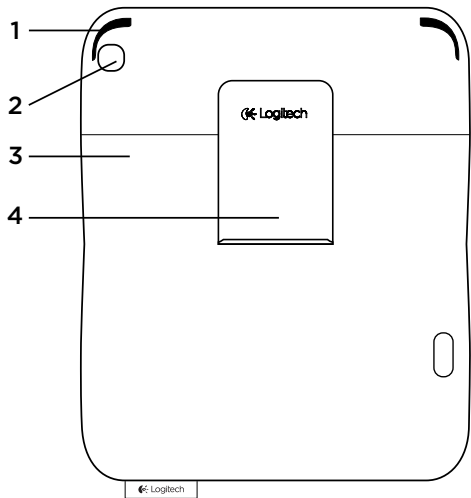

1. Nettbrettholder
2. Kamerahull
3. Beskyttende omslag
4. Kobling
5. Produktdokumentasjon

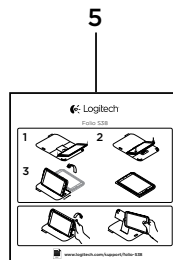

Konfigurere og bruke omslaget med Samsung Galaxy Tab 3

Konfigurere Folio

1. Åpne omslaget og sett Samsung Galaxy Tab 3 inn i koblingen:

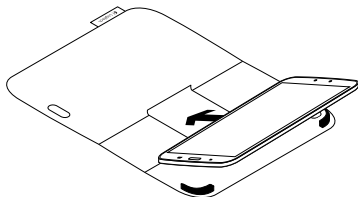

2. Trykk Samsung Galaxy Tab 3 ned i holderen:

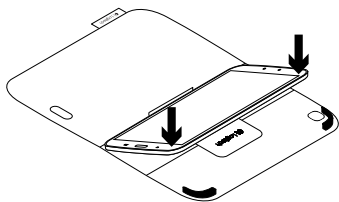

Slik bruker du Samsung Galaxy Tab 3

Ved å åpne omslaget, vekkes Samsung Galaxy Tab 3:

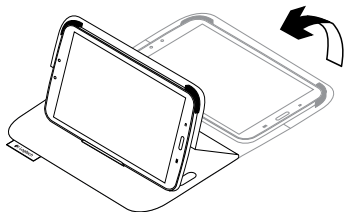

Ved å lukke omslaget, settes Samsung Galaxy Tab 3 i hvilemodus.

To visningsposisjoner

Folio har to visningsposisjoner: én for å se på medier, og én for surfing.

Hvis du vil se på medier, settes Samsung Galaxy Tab 3 i en vinkel du er komfortabel med:

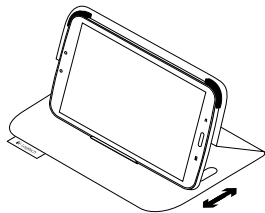

Hvis du surfer, bretter du omslaget langs ryggen:

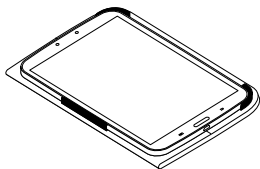

Slik tar du av omslaget på Samsung Galaxy Tab 3

Hvis du vil ta Samsung Galaxy Tab 3 ut av omslaget, bøyer du et av hjørnene på holderen bakover:

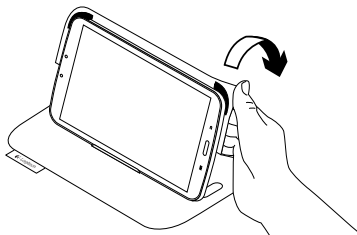

Samsung Galaxy Tab 3 frigjøres fra holderen:

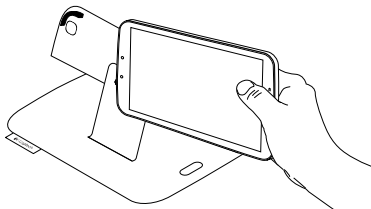

Besøk produktsentralen

Du finner mer informasjon om og støtte for produktet på nett. Besøk produktsentralen for å lese mer om din nye Folio.

www.logitech.com/support/folio-S38

Bla gjennom artikler om konfigurering, tips til bruk og informasjon om ekstrafunksjoner.

Kommuniser med andre brukere i fellesskapsforumene, og få hjelp, still spørsmål og del løsninger med andre.

Her finner du et bredt utvalg materiale, blant annet:

- Leksjoner
- Feilsøking
- Støttefellesskap
- Nettbasert dokumentasjon
- Garantiinformasjon
- Reservedeler (hvis tilgjengelig)

Feilsøking

Min Samsung Galaxy Tab 3 vil ikke bli stående i posisjon for å vise medier.

- Pass på at Samsung Galaxy Tab 3 er satt inn riktig i holderen, og at visningsvinkelen er mellom 50 ° og 65 °.

Min Samsung Galaxy Tab 3 våkner ikke når omslaget åpnes, og går ikke i hvilemodus når det lukkes.

- Pass på at Samsung Galaxy Tab 3 er satt inn riktig vei i holderen.

Hva synes du?

Fortell oss det, det tar ikke lang tid.

Takk for at du handlet hos oss.

www.logitech.com/ithink

Tunne tuotteesi

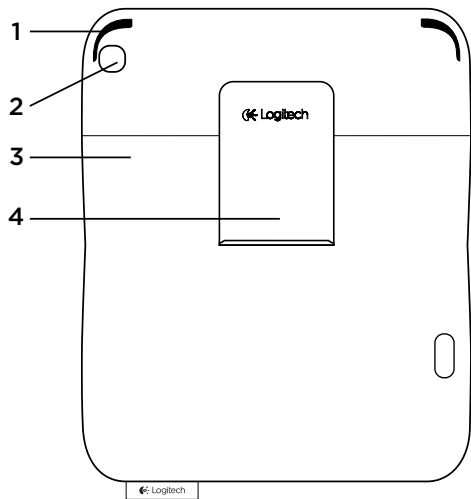

1. Taulutietokoneen kotelo
2. Aukko kameralle
3. Suojakotelo
4. Pidike
5. Tuotteen dokumentaatio

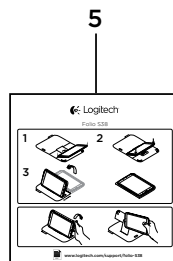

Suojakotelon käyttöönotto ja käyttäminen Samsung Galaxy Tab 3 -laitteen kanssa

Suojakotelon käyttöönotto

1. Avaa suojakotelo ja aseta Samsung Galaxy Tab 3 pidikkeeseen:

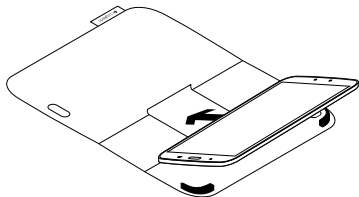

2. Työnnä Samsung Galaxy Tab 3 koteloon:

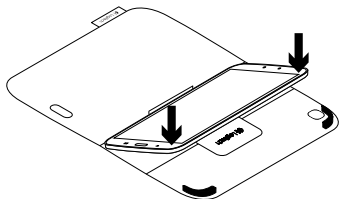

Samsung Galaxy Tab 3 -laitteen käyttäminen

Kun suojakotelo avataan, Samsung Galaxy Tab 3 palautetaan lepotilaan:

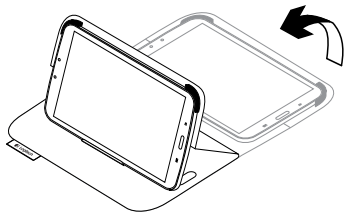

Kun suojakotelo suljetaan, Samsung Galaxy Tab 3 asetetaan lepotilaan.

Kaksi katseluasentoa

Suojakotelossa iPad voidaan asettaa kahteen katseluasentoon – toinen sopii mediatiedostojen katseluun ja toinen selaamiseen.

Jos haluat katsella mediatiedostoja, aseta Samsung Galaxy Tab 3 itsellesi mukavimpaan katselukulmaan:

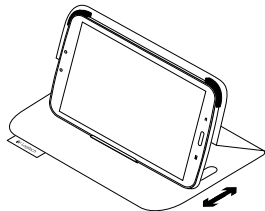

Jos haluat selata, taita kotelon selkä ympäri:

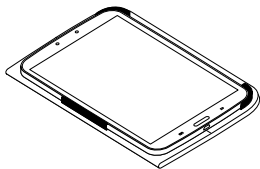

Samsung Galaxy Tab 3 -laitteen irrottaminen

Irrota Samsung Galaxy Tab 3 kotelosta taivuttamalla jompaakumpaa pidikekulmaa taaksepäin:

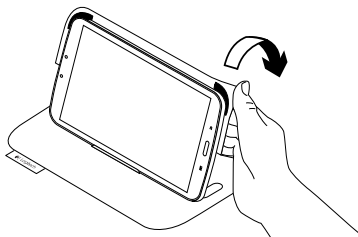

Samsung Galaxy Tab 3 irtoaa:

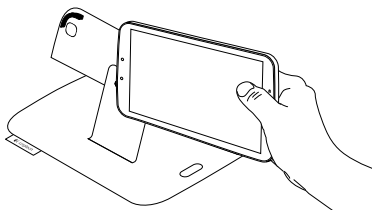

Tuotekeskukseen tutustuminen

Tuotteeseesi liittyvää lisätietoa ja tukea on saatavilla verkossa.

Tutustu Tuotekeskukseen, josta saat uutta suojakoteloasi koskevaa lisätietoa.

www.logitech.com/support/folio-S38

Selaa verkossa olevia artikkeleita, jotka sisältävät asennusohjeita, käyttövinkkejä ja tietoa lisäominaisuuksista.

Yhteisöfoorumeilla voit olla yhteydessä muihin käyttäjiin ja saada ohjeita, esittää kysymyksiä sekä jakaa ratkaisuja.

Laajaan valikoimaan kuuluvat:

- opetusohjelmat
- vianmääritys
- tukiyhteisö
- verkossa olevat käyttöohjeet
- takuutiedot
- varaosat (mikäli saatavilla)

Vianmääritys

Samsung Galaxy Tab 3 ei pysy media-asennossa.

- Tarkista, että Samsung Galaxy Tab 3 on asetettu kotelon pidikkeisiin oikein ja että katselukulma on 50–65°.

Samsung Galaxy Tab 3 ei palaudu lepotilasta, kun kotelo avataan, eikä siirry lepotilaan, kun kotelo suljetaan.

- Tarkista, että Samsung Galaxy Tab 3 on asetettu pidikkeeseen oikein päin.

Mitä mieltä olet?

Käytä hetki ja kerro mielipiteesi.

Kiitos, että ostit tuotteemme.

www.logitech.com/ithink

Γνωριμία με το προϊόν

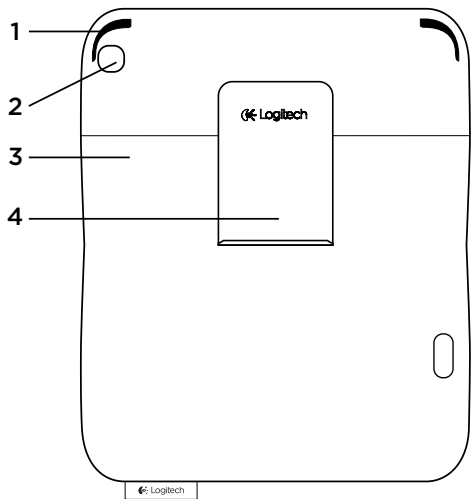

1. Υποδοχή στήριξης για tablet
2. Οπή κάμερας
3. Προστατευτική θήκη
4. Αγκιστρο
5. Τεκμηρίωση προϊόντος

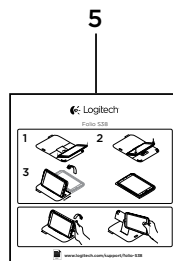

Ρύθμιση και χρήση της θήκης με το Samsung Galaxy Tab 3

Ρύθμιση της θήκης σας

1. Ανοίξτε τη θήκη και τοποθετήστε το Samsung Galaxy Tab 3 στο άγκιστρο:

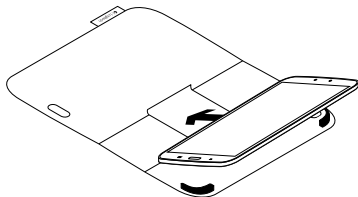

2. Πιέστε το Samsung Galaxy Tab 3 μέσα στην υποδοχή στήριξης για tablet:

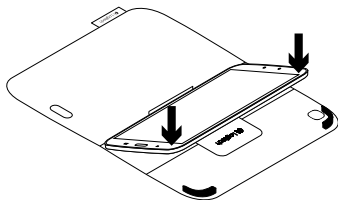

Χρήση του Samsung Galaxy Tab 3

Με το άνοιγμα της θήκης, το Samsung Galaxy Tab 3 ενεργοποιείται:

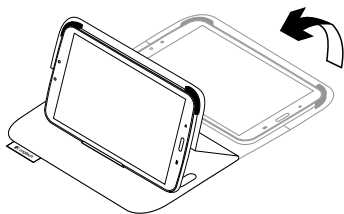

Με το κλείσιμο της θήκης, το Samsung Galaxy Tab 3 μεταβαίνει στην κατάσταση αναστολής λειτουργίας.

Δύο θέσεις θέασης

Η θήκη προσφέρει δύο θέσεις προβολής: μία για προβολή μέσω και μία για περιήγηση.

Για την προβολή πολυμέσων, τοποθετήστε το Samsung Galaxy Tab 3 στη γωνία που σας εξυπηρετεί καλύτερα:

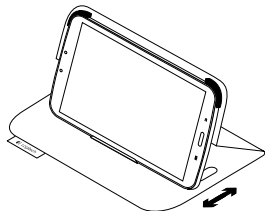

Για περιήγηση, διπλώστε τη θήκη προς τα πίσω κατά μήκος:

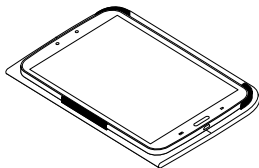

Αφαίρεση του Samsung Galaxy Tab 3

Για να αφαιρέσετε το Samsung Galaxy Tab 3 από τη θήκη, διπλώστε προς τα πίσω μία από τις γωνίες υποδοχής του tablet:

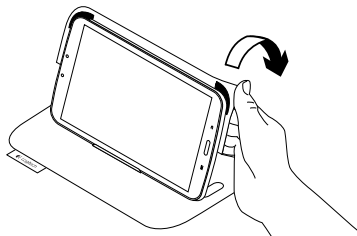

Στη συνέχεια, το Samsung Galaxy Tab 3 σας αποδεσμεύεται:

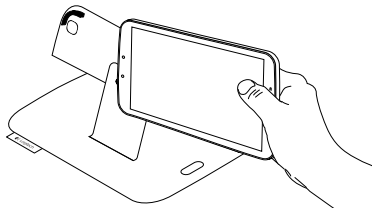

Μετάβαση στο Κέντρο προϊόντων
Περισσότερες πληροφορίες και υποστήριξη
για το προϊόν σας μπορείτε να βρείτε
στο Internet. Αφιερώστε λίγο χρόνο
και επισκεφτείτε το Κέντρο προϊόντων,
για να μάθετε περισσότερα σχετικά με τη
νέα σας θήκη.

www.logitech.com/support/folio-S38

Διαβάστε άρθρα στο διαδίκτυο για βοήθεια
κατά τη ρύθμιση, συμβουλές χρήσης
και πληροφορίες σχετικά με τις πρόσθετες
λειτουργίες.

Επικοινωνήστε με άλλους χρήστες στα
Φόρουμ της κοινότητας για να λάβετε
συμβουλές, να κάνετε ερωτήσεις και
να μοιραστείτε λύσεις.

Θα βρείτε μια μεγάλη ποικιλία περιεχομένου,
όπως:

- Οδηγοί εκμάθησης
- Αντιμετώπιση προβλημάτων
- Κοινότητα υποστήριξης
- Τεκμηρίωση στο διαδίκτυο
- Πληροφορίες για την εγγύηση
- Ανταλλακτικά (όταν είναι διαθέσιμα)

Αντιμετώπιση προβλημάτων

**Το Samsung Galaxy Tab 3 δεν στηρίζεται
στη θέση μέσων.**

- Βεβαιωθείτε ότι το Samsung Galaxy Tab 3
έχει τοποθετηθεί σωστά στην υποδοχή
στήριξης tablet και ότι η γωνία θέασης
έχει ρυθμιστεί μεταξύ 50° και 65°.

**Το Samsung Galaxy Tab 3 μου δεν
ενεργοποιείται όταν ανοίγω τη θήκη και
δεν μεταβαίνει στην κατάσταση αναστολής
λειτουργίας όταν το κλείνω.**

- Βεβαιωθείτε ότι το Samsung Galaxy Tab 3
έχει τοποθετηθεί σωστά στην υποδοχή
στήριξης για tablet.

Ποια είναι η γνώμη σας;

Αφιερώστε λίγο χρόνο για να μας πείτε.
Σας ευχαριστούμε για την αγορά
του προϊόντος μας.

www.logitech.com/ithink

Знакомство с продуктом

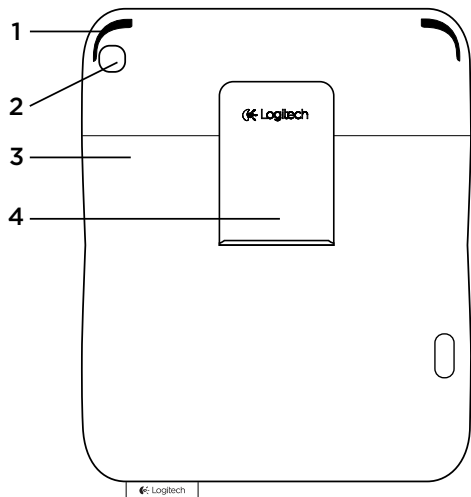

1. Держатель планшета
2. Отверстие для камеры
3. Защитный футляр-книжка
4. Крепление
5. Документация по продукту

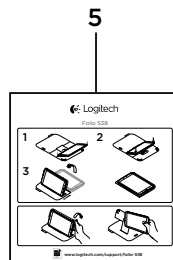

Подготовка к работе и использование футляра-книжки с Samsung Galaxy Tab 3

Подготовка футляра-книжки к работе

1. Откройте футляр-книжку и поместите Samsung Galaxy Tab 3 в крепление.

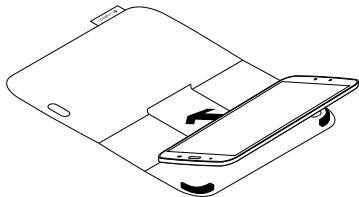

2. Легким нажатием вставьте Samsung Galaxy Tab 3 в держатель планшета.

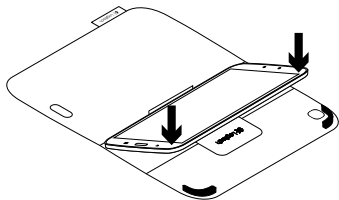

Использование Samsung Galaxy Tab 3

При открытии футляра-книжки Samsung Galaxy Tab 3 выходит из режима сна.

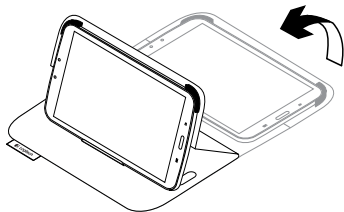

Закрытие футляра-книжки переводит Samsung Galaxy Tab 3 в режим сна.

Два рабочих положения

В футляре-книжке предусмотрено два рабочих положения — одно для просмотра мультимедиа, другое для просмотра документов и файлов.

Для просмотра мультимедиа расположите Samsung Galaxy Tab 3 под удобным для вас углом.

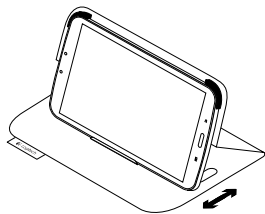

Для просмотра документов и файлов сложите футляр-книжку.

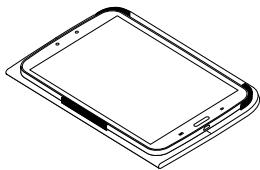

Извлечение Samsung Galaxy Tab 3

Чтобы извлечь Samsung Galaxy Tab 3 из футляра-книжки, отогните один из углов держателя.

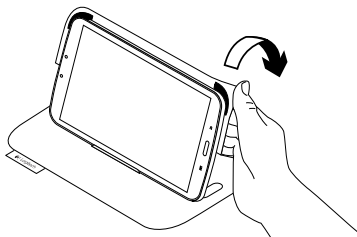

Теперь Samsung Galaxy Tab 3 можно извлечь.

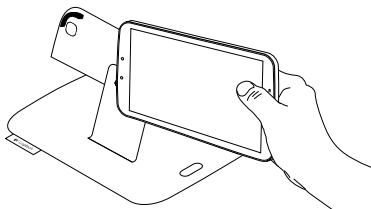

Посетите раздел технической поддержки

Раздел технической поддержки содержит дополнительные сведения и информацию о поддержке для вашего продукта. Уделите минуту, чтобы посетить сайт технической поддержки и узнать больше о вашем новом футляре-книжке.

www.logitech.com/support/folio-S38

Ознакомьтесь с интернет-статьями, чтобы получить помощь по установке, советы и сведения о дополнительных функциях.

Присоединитесь к другим пользователям на форумах сообщества, чтобы получить совет, задать вопрос и поделиться решением проблемы.

Вы найдете множество материалов:

- Уроки
- Устранение неполадок
- Сообщество поддержки
- Интернет-документация
- Сведения о гарантии
- Запасные части (при их доступности)

Устранение неполадок

Не удается установить Samsung Galaxy Tab 3 в положение для просмотра мультимедиа.

- Убедитесь, что Samsung Galaxy Tab 3 правильно вставлен в держатель, а угол просмотра находится в пределах 50°–65°.

Samsung Galaxy Tab 3 не выходит из режима сна при открытии футляра-книжки и не переходит в режим сна при его закрытии.

- Убедитесь, что Samsung Galaxy Tab 3 правильно вставлен в держатель.

Каковы ваши впечатления?

Пожалуйста, найдите минутку, чтобы поделиться с нами своим мнением. Благодарим вас за приобретение нашего продукта!

www.logitech.com/ithink

A termék ismertetése

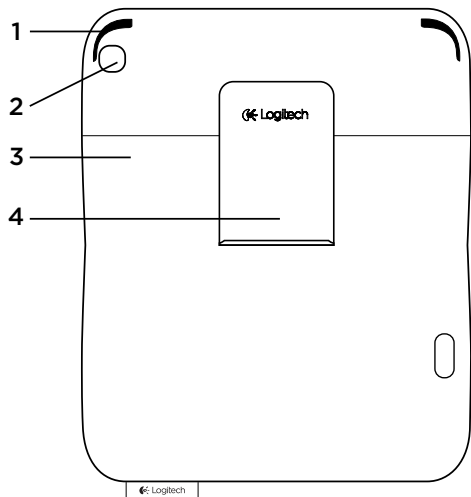

1. Táblagéptartó
2. Kameranyílás
3. Behajtható védőtok
4. Horony
5. Termékdokumentáció

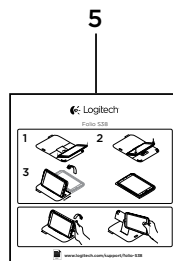

A védőtok üzembe helyezése és használata Samsung Galaxy Tab 3 készülékkal

A védőtok üzembe helyezése

1. Nyissa fel a védőtokot, és helyezze a Samsung Galaxy Tab 3 készüléket a horonyba:

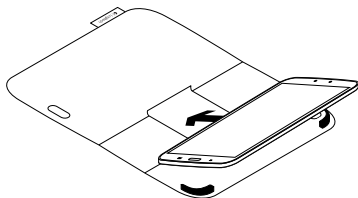

2. Nyomja a Samsung Galaxy Tab 3 készüléket a táblagéptartóba:

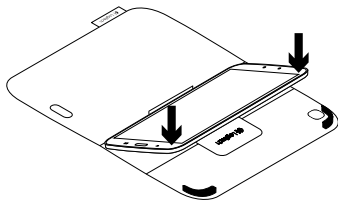

A Samsung Galaxy Tab 3 használata

A védőtok felnyitása felébreszti Samsung Galaxy Tab 3 készülékét:

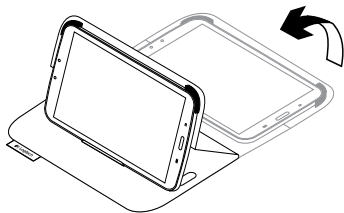

A védőtok lezárásával a Samsung Galaxy Tab 3 alvó módba kerül.

Két nézőpozíció

A védőtok két nézőpozíciót biztosít – egyet a gépeléshez, egyet pedig a böngészéshez.

Filmnézéshez helyezze Samsung Galaxy Tab 3 készülékét az Ön által kívánt szögbe:

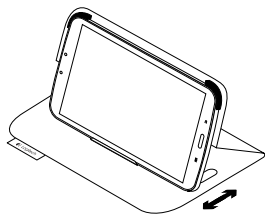

Böngészéshez hajtsa vissza a védőtokot az élénél:

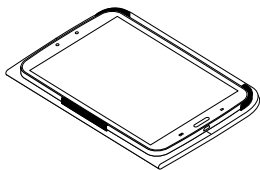

A Samsung Galaxy Tab 3 leválasztása

A Samsung Galaxy Tab 3 védőtokról történő leválasztásához hajtsa vissza a táblagéptartó egyik sarkát:

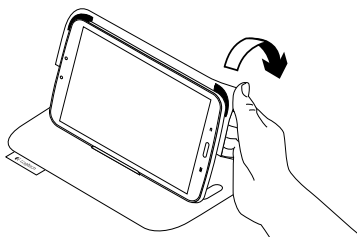

A Samsung Galaxy Tab 3 ezt követően szabadabbá válik:

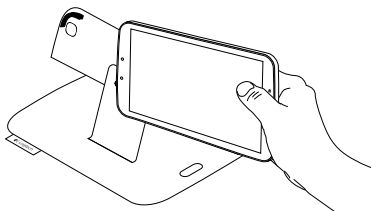

A termékközpont felkeresése

A termékközpontban a termékre vonatkozó további online információk és támogatás érhető el. Keresse fel a Termékközpontot, ahol még többet tudhat meg új védőtokjáról.

www.logitech.com/support/folio-S38

Az internetes cikkekben tallózva az üzembe helyezésre vonatkozó súgót, használati tanácsokat és további funkciók információit találja.

Közösségi fórumainkon kapcsolatba léphet más felhasználókkal, és tanácsokat kérhet, kérdéseket tehet fel, illetve megoszthatja velük megoldásait.

Itt az alábbi tartalmak széles választékát találja:

- Gyakorlótémakörök
- Hibaelhárítás
- Támogatási közösség
- Online dokumentáció
- Garanciaadatok
- Tartalékalkatrészek (amennyiben rendelkezésre állnak)

Hibaelhárítás

A Samsung Galaxy Tab 3 nem áll meg a médiapozícióban.

- Győződjön meg róla, hogy a Samsung Galaxy Tab 3 megfelelően lett a tartóba helyezve, a nézési szög pedig 50° és 65° között van.

A Samsung Galaxy Tab 3 nem ébred fel a védőtok kinyitásakor, és lezáráskor sem kerül alvó módba.

- Győződjön meg róla, hogy a Samsung Galaxy Tab 3 helyesen lett a táblagéptartóba helyezve.

Mi a véleménye?

Kérjük, ossza meg velünk.

Köszönjük, hogy termékünket választotta.

www.logitech.com/ithink

Popis produktu

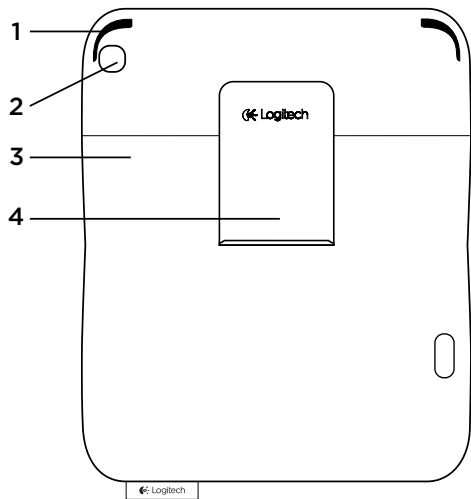

1. Držák tabletu
2. Otvor kamery
3. Ochranné zařízení folio
4. Háček
5. Dokumentace k výrobku

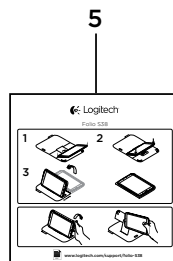

Nastavení a používání zařízení folio s tabletem Samsung Galaxy Tab 3

Nastavení zařízení folio

1. Otevřete zařízení folio a vložte Samsung Galaxy Tab 3 do háčku:

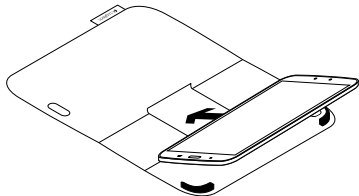

2. Zasuňte Samsung Galaxy Tab 3 do držáku tabletu:

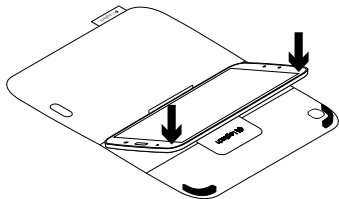

Používání tabletu Samsung Galaxy Tab 3

Otevřením zařízení folio probudíte váš Samsung Galaxy Tab 3:

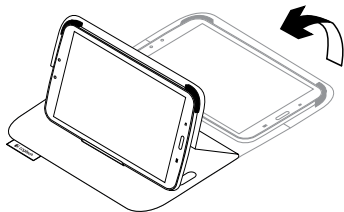

Zavřením zařízení folio přepnete Samsung Galaxy Tab 3 do režimu spánku.

Polohování do dvou pozic

Zařízení folio je možné polohovat do dvou pozic - pozice pro sledování médií a pozice pro surfování.

Chcete-li sledovat média, umístěte Samsung Galaxy Tab 3 do úhlu, který vám bude vyhovovat:

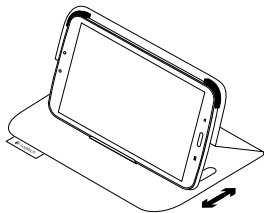

Chcete-li surfovat, sklopte zařízení folio do horizontální polohy:

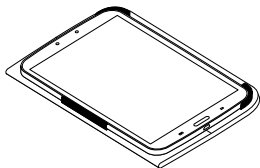

Odpojení tabletu Samsung Galaxy Tab 3

Chcete-li vyjmout váš Samsung Galaxy Tab 3 ze zařízení folio, vyhněte jeden z rohů držáku:

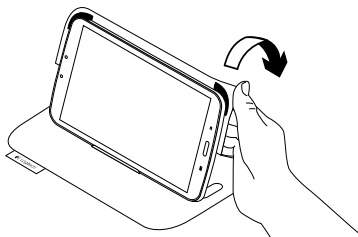

Váš Samsung Galaxy Tab 3 se tak uvolní:

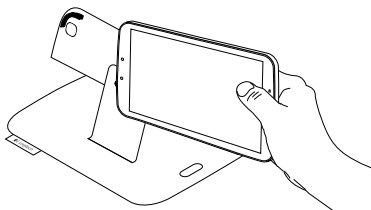

Navštivte produktovou centrálu

Naleznete zde více informací a podporu online pro váš produkt. Udělejte si chvíli a navštivte produktovou centrálu, kde se dozvíte další informace o vašem novém zařízení folio.

www.logitech.com/support/folio-S38

Pročtete si články online, ve kterých naleznete nápovědu k nastavení, tipy k používání nebo informace o dalších funkcích.

Spojte se s ostatními uživateli na našich komunitních fórech, od kterých můžete získat rady, klást jim otázky a sdílet řešení problémů.

K dispozici je široký výběr obsahu, mimo jiné:

- Výukové programy
- Odstraňování potíží
- Komunitní podpora
- Dokumentace online
- Informace o záruce
- Náhradní díly (jsou-li dostupné)

Odstraňování potíží

Můj Samsung Galaxy Tab 3 se neudrží v pozici pro sledování médií.

- Ujistěte se, že je Samsung Galaxy Tab 3 řádně vložen do držáku, a že úhel sledování se nachází mezi 50° a 65°.

Můj Samsung Galaxy Tab 3 se při otevření zařízení folio neprobudí, a při jeho zavření se nepřepne do režimu spánku.

- Ujistěte se, že je Samsung Galaxy Tab 3 řádným způsobem vložen do držáku.

Jaký je váš názor?

Udělejte si chvíli čas a řekněte nám svůj názor.

Děkujeme, že jste zakoupili náš produkt.

www.logitech.com/ithink

Poznaj urządzenie

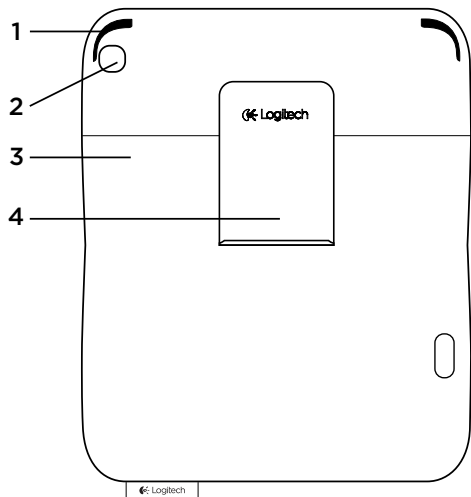

1. Uchwyt tabletu
2. Otwór kamery
3. Ochronny pokrowiec
4. Zaczep
5. Dokumentacja

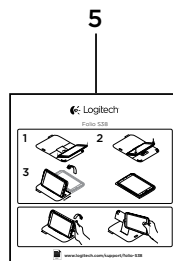

Przygotowanie i użycie etui z tabletem Samsung Galaxy Tab 3

Przygotowanie etui

1. Otwórz etui i wsuń tablet Samsung Galaxy Tab 3 do zaczepu:

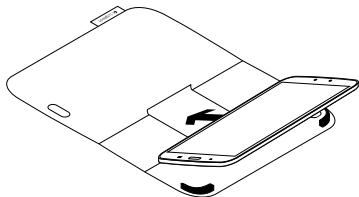

2. Wciśnij tablet Samsung Galaxy Tab 3 do uchwytu tabletu:

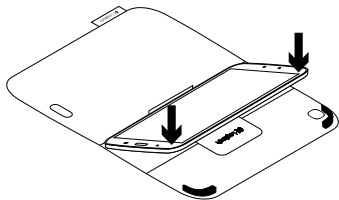

Użycie tabletu Samsung Galaxy Tab 3

Otwarcie etui powoduje wybudzenie tabletu Samsung Galaxy Tab 3:

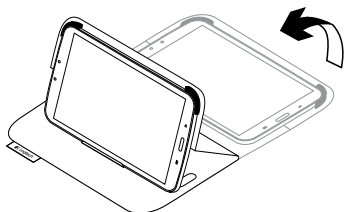

Zamknięcie etui przełącza tablet Samsung Galaxy Tab 3 w tryb uśpienia.

Dwie pozycje wyświetlania

Etui zapewnia dwie pozycje wyświetlania – jedna z nich służy do wyświetlania multimediów, a druga do przeglądania.

Aby oglądać multimedia, ustaw tablet Samsung Galaxy Tab 3 pod najwygodniejszym kątem dla siebie:

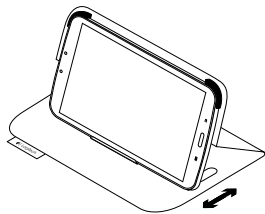

Aby przeglądać, złoż etui do tyłu wzdłuż grzbietu:

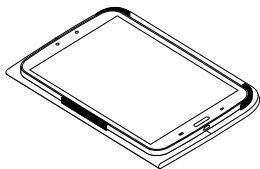

Odłączanie tabletu Samsung Galaxy Tab 3

Aby odłączyć tablet Samsung Galaxy Tab 3 od etui, odegnij do tyłu narożniki uchwytu tabletu:

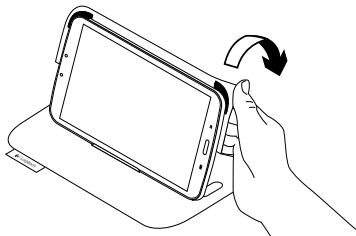

Tablet Samsung Galaxy Tab 3 zostanie zwolniony:

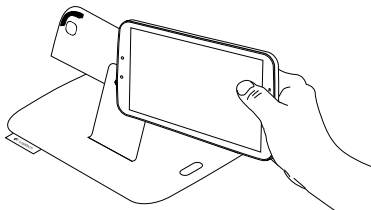

Przejdź do strony Centrum produktu

Znajduje się na niej więcej informacji o produkcie oraz materiałów pomocy technicznej. Poświęć chwilę na lepsze poznanie etui dzięki informacjom dostępnym w tej witrynie.

www.logitech.com/support/folio-S38

Zapoznaj się z internetowymi artykułami o pomocy w konfiguracji, wskazówkach dotyczących obsługi oraz dodatkowych funkcjach.

Skontaktuj się z innymi użytkownikami na naszych forach i poproś o poradę, zadaj dowolne pytanie lub podziel się rozwiązaniem.

Możesz znaleźć różne materiały, takie jak:

- Przewodniki
- Rozwiązywanie problemów
- Społeczność pomocy technicznej
- Dokumentacja online
- Informacje o gwarancji
- Części zapasowe (gdy są dostępne)

Rozwiązywanie problemów

Mój tablet Samsung Galaxy Tab 3 nie trzyma się w pozycji do wyświetlania multimediiów.

- Upewnij się, że tablet Samsung Galaxy Tab 3 został prawidłowo włożony do uchwytu tabletu, a kąt widzenia wynosi od 50° do 65°.

Mój tablet Samsung Galaxy Tab 3 nie wybudza się po otwarciu etui i nie usypia po zamknięciu.

- Upewnij się, że tablet Samsung Galaxy Tab 3 jest prawidłowo włożony do uchwytu tabletu.

Co o tym myślisz?

Poświęć chwilę, aby podzielić się z nami swoją opinią.

Dziękujemy za zakup naszego produktu.

www.logitech.com/ithink

Toote tutvustus

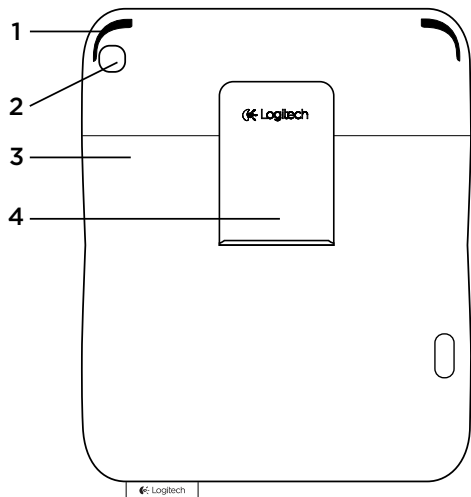

1. Tahvelarvuti hoidik
2. Kaameraauk
3. Kaitsekate
4. Konks
5. Toote dokumentatsioon

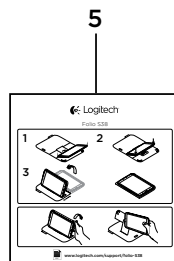

Kaante seadistamine ja Samsung Galaxy Tab 3-ga kasutamine

Kaante seadistamine

1. Avage kaaned ja lükake Samsung Galaxy Tab 3 konksu taha:

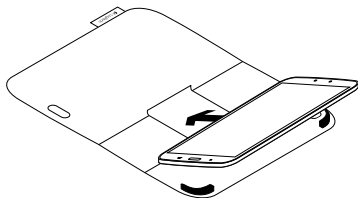

2. Vajutage Samsung Galaxy Tab 3 allapoole tahvelarvuti hoidikusse:

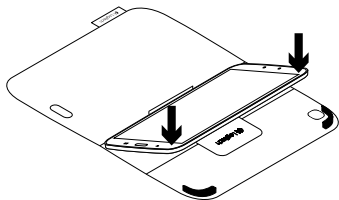

Samsung Galaxy Tab 3 kasutamine

Kaante avamine toob Samsung Galaxy Tab 3 unerežiimist välja:

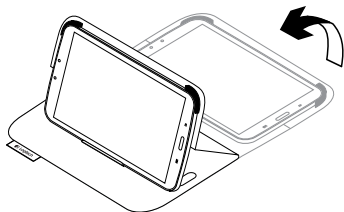

Kaante sulgemine lülitab Samsung Galaxy Tab 3 unerežiimi.

Kaks vaatamisasendit

Kaanel on kaks vaatamisasendit – üks meediumite vaatamiseks ja teine sirvimiseks.

Meediumite vaatamiseks paigutage Samsung Galaxy Tab 3 sellise nurga alla, mis teile mugav tundub:

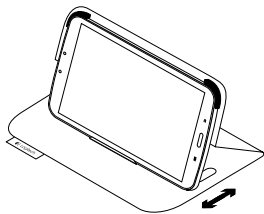

Sirvimiseks voltige kaaned keskel kokku:

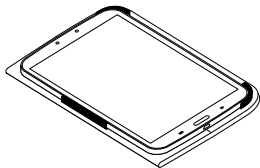

Samsung Galaxy Tab 3 eemaldamine

Samsung Galaxy Tab 3 eemaldamiseks kaante seest painutage üht tahvelarvuti hoidiku nurkadest:

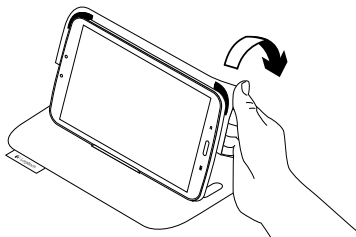

Samsung Galaxy Tab 3 tuleb seepeale lahti:

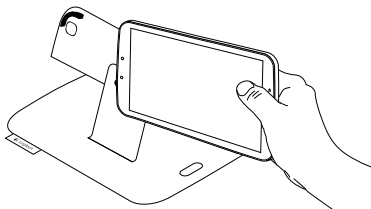

Tootekeskuse külastamine

Veebis leidub teie toote kohta veel teavet ja tuge. Kulutage hetk aega ja külastage tootekeskust, kus saate oma uute kaante kohta rohkem teada.

www.logitech.com/support/folio-S38

Sealt leiате veebiartikleid seadistamise, näpunäiteid kasutuse ja teavet lisafunktsioonide kohta.

Samuti saab foorumites küsida nõu või küsimusi teistelt kasutajatelt ning nendega oma lahendusi jagada.

Ulatuslik sisu hõlmab näiteks järgmist:

- Õpetused
- Tõrkeotsing
- Tugikogukond
- Veebidokumentatsioon
- Garantiiteave
- Varuosad (kui on saadaval)

Tõrkeotsing

Samsung Galaxy Tab 3 ei püsi meediumiasendis.

- Veenduge, et Samsung Galaxy Tab 3 on tahvelarvuti hoidikusse õigesti asetatud ning kuvamisnurk jääb 50° ja 64° vahele.

Samsung Galaxy Tab 3 ei tule kaante avamisel unerežiimist välja ega lülitu sulgemisel unerežiimi.

- Veenduge, et Samsung Galaxy Tab 3 on tahvelarvuti hoidikusse õigesti asetatud.

Milline on teie arvamus?

Varuge hetk aega ja andke meile teada. Täname teid, et ostsite meie toote!

www.logitech.com/ithink

Ierīces apraksts

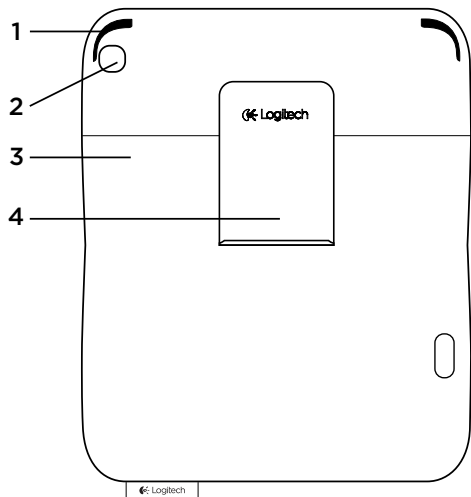

1. Planšētdatora turētājs
2. Fotokameras atvere
3. Aizsargapvalks
4. Fiksators
5. Ierīces dokumentācija

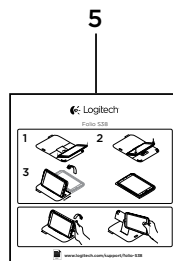

Ietvara uzstādīšana un izmantošana kopā ar Samsung Galaxy Tab 3

Ietvara uzstādīšana

1. Atveriet ietvaru un ievietojiet Samsung Galaxy Tab 3 fiksatorā:

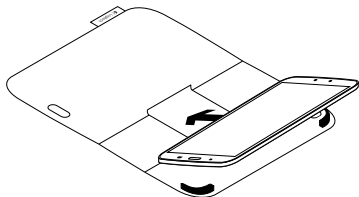

2. Iespiediet Samsung Galaxy Tab 3 planšetdatora turētājā:

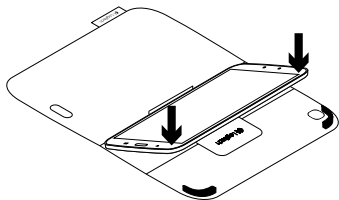

Samsung Galaxy Tab 3 izmantošana

Atverot ietvaru, tiek ieslēgts Samsung Galaxy Tab 3:

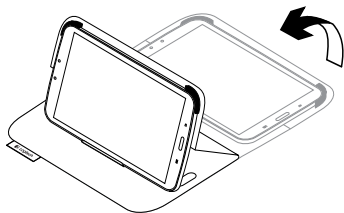

Aizverot ietvaru, Samsung Galaxy Tab 3 pārslēdzas miega režīmā.

Divas aplūkošanas pozīcijas

Izmantojot ietvaru, varat iestatīt savu ierīci divās aplūkošanas pozīcijās – vienā multivides failu skatīšanai un otrā pārlūkošanai.

Lai skatītu multivides saturu, novietojiet Samsung Galaxy Tab 3 sev ērtā leņķī:

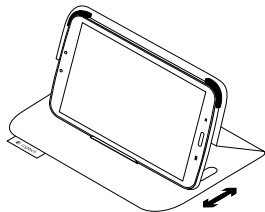

Lai pārlūkotu saturu, atlokiet ietvaru pa muguriņas locījumu:

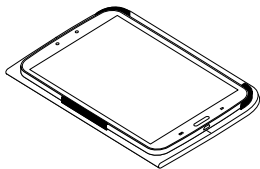

Samsung Galaxy Tab 3 atvienošana

Lai izņemtu Samsung Galaxy Tab 3 no ietvara, atlokiet atpakaļ vienu no planšetdatora turētāja stūriem:

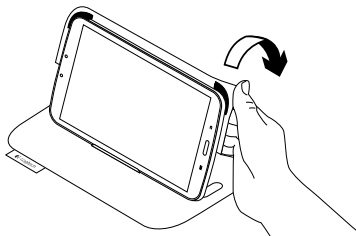

Tad Samsung Galaxy Tab 3 tiks atbrīvots:

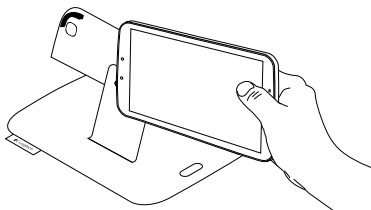

Informācija vietnes sadaļā „Izstrādājumu centrāle”

Tiešsaistē iespējams atrast plašāku informāciju un atbalstu jūsu ierīcei.

Dodieties uz vietnes sadaļu „Izstrādājumu centrāle”, lai uzzinātu vairāk par savu jauno ietvaru.

www.logitech.com/support/folio-S38

Pārlūkojiet tiešsaistes rakstus, lai rastu atbildes par uzstādīšanu, lietošanas padomus un informāciju par papildu funkcijām.

Sazinieties ar citiem lietotājiem mūsu kopienas forumos, lai saņemtu padomus, uzdotu jautājumus un pastāstītu par saviem risinājumiem.

Mūsu vietnē atrodams plašs materiālu klāsts par dažādiem tematiem, tostarp:

- videopamācības;
- problēmu novēršana;
- atbalsta kopiena;
- tiešsaistes dokumentācija;
- informācija par garantiju;
- rezerves daļas (kad pieejamas).

Problēmu novēršana

Nevar nofiksēt Samsung Galaxy Tab 3 multivides failu aplūkošanas stāvoklī.

- Pārlicinieties, ka Samsung Galaxy Tab 3 ir pareizi ievietots planšetdatora turētājā un skata leņķis ir robežās no 50° līdz 65°.

Atverot ietvaru, mans Samsung Galaxy Tab 3 neieslēdzas, bet, aizverot to, netiek ieslēgts miega režīms.

- Pārlicinieties, ka Samsung Galaxy Tab 3 ir pareizi ievietots planšetdatora turētājā.

Kāds ir jūsu viedoklis?

Lūdzu, veltiet nedaudz laika, lai mums to pastāstītu.

Paldies, ka iegādājāties mūsu izstrādājumu!

www.logitech.com/ithink

Susipažinkite su savo produktu

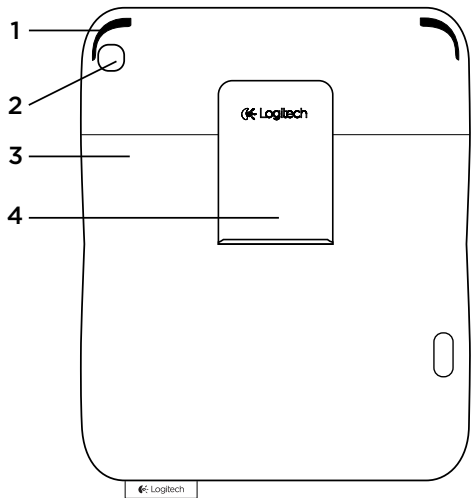

1. Planšetinio kompiuterio laikiklis
2. Anga kamerai
3. Apsauginis dangtelis
4. Kabliukas
5. Produkto dokumentacija

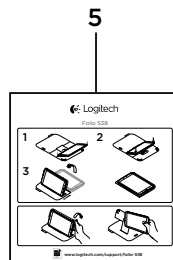

Dėklo nustatymas ir naudojimas su jūsus Samsung Galaxy Tab 3“

Dėklo nustatymas

1. Atidarykite dėklą ir stumkite savo „Samsung Galaxy Tab 3“ iki kabliuko:

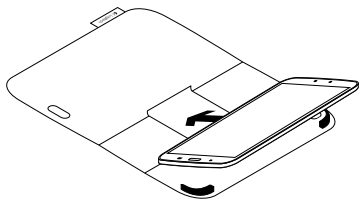

2. Nuleiskite savo „Samsung Galaxy Tab 3“ žemyn į planšetės laikiklį:

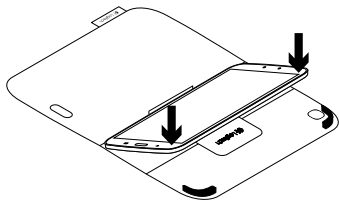

„Samsung Galaxy Tab 3“ naudojimas

- Atidarius dėklą išjungiamas „Samsung Galaxy Tab 3“ miego režimas:

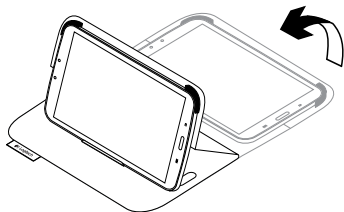

- Uždarius dėklą įjungiamas „Samsung Galaxy Tab 3“ miego režimas.

Dvi žiūrėjimo padėtys

Naudojant dėklą galimos dvi žiūrėjimo padėtys – viena skirta peržiūrėti medijas, o kita – naršyti.

Norėdami žiūrėti medijas, pastatykite savo „Samsung Galaxy Tab 3“ patogiu žiūrėti kampų:

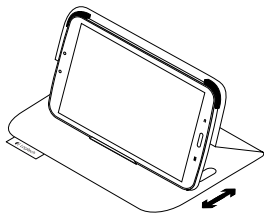

Norėdami naršyti, atlenkite savo dėklą atgal pagal jo nugarėlę:

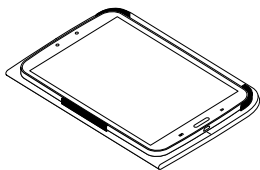

„Samsung Galaxy Tab 3“ išėmimas

Norėdami išimti savo „Samsung Galaxy Tab 3“ iš dėklo, nulenkite vieną iš planšetės laikiklio kampų:

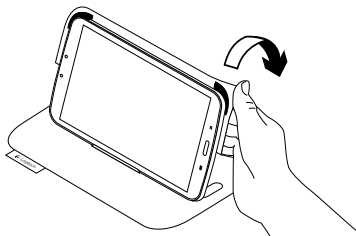

Tuomet jūsų „Samsung Galaxy Tab 3“ išlaisvinama:

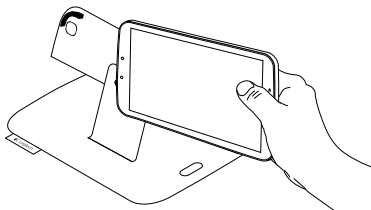

Apsilankykite pagrindinėje produkto svetainėje

Daugiau priežiūros patarimų ir informacijos apie savo produktą rasite internete. Apsilankykite centrinėje produkto svetainėje ir sužinokite daugiau apie savo naująjį dėklą.

www.logitech.com/support/folio-S38

Internetė rasite daugiau straipsnių apie nustatymo pagalbą, naudojimo patarimus ir informaciją apie papildomas funkcijas.

Prisijunkite prie kitų vartotojų mūsų bendruomenės forumuose ir gaukite patarimų, užduokite klausimų ir keiskitės sprendimais.

Pasirinkite norimą turinį:

- Vadovus
- Problemų sprendimą
- Bendruomenės palaikymą
- Internetinę dokumentaciją
- Informaciją apie garantiją
- Atsargines dalis (kai yra)

Trikčių diagnostika

Mano „Samsung Galaxy Tab 3“ nestovi medijų žiūrėjimo padėtyje.

- Įsitikinkite, kad jūsų „Samsung Galaxy Tab 3“ į planšetės laikiklį įdėta tinkamai ir kad žiūrėjimo kampas yra tarp 50° ir 65°.

Mano „Samsung Galaxy Tab 3“ miego režimas neišjungiamas, kai atidarau dėklą, ir neįjungiamas, kai uždarau.

- Įsitikinkite, kad jūsų „Samsung Galaxy Tab 3“ įdėtas į planšetės laikiklį tinkama kryptimi.

Ką manote?

Skirkite mums minutėlę ir pasakykite. Dėkojame, kad įsigijote mūsų gaminį.

www.logitech.com/ithink

Upoznajte svoj uređaj

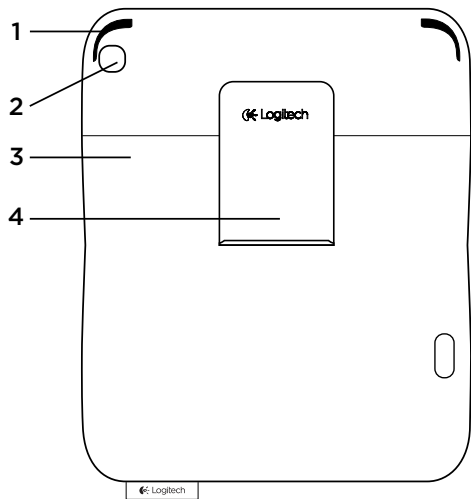

1. Držač za tablet
2. Rupa kamere
3. Zaštitna navlaka
4. Utor
5. Dokumentacija proizvoda

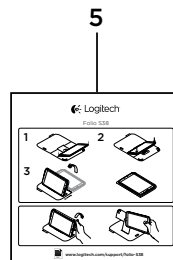

Postavljanje i upotreba zaštitne navlake s uređajem Samsung Galaxy Tab 3

Postavljanje zaštitne navlake

1. Otvorite zaštitnu navlaku i umetnite Samsung Galaxy Tab 3 u utvor:

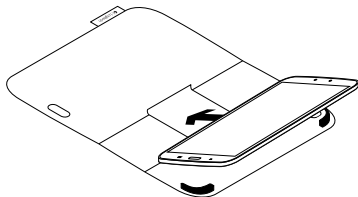

2. Gurnite Samsung Galaxy Tab 3 u držač za tablet:

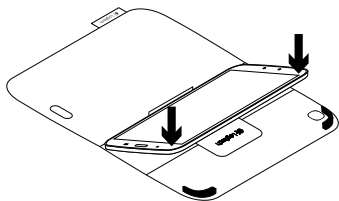

Upotreba uređaja Samsung Galaxy Tab 3

Otvaranjem zaštitne navlake uređaj Samsung Galaxy Tab 3 pokreće se iz stanja mirovanja:

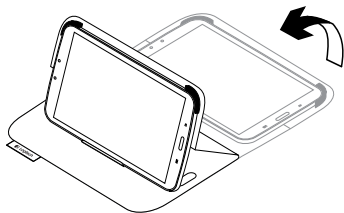

Zatvaranjem zaštitne navlake uređaj Samsung Galaxy Tab 3 prelazi u stanje mirovanja.

Dva položaja za gledanje

Zaštitna navlaka omogućava dva položaja za gledanje – prvi za prikazivanje medijskih sadržaja i drugi za pregledavanje.

Za prikazivanje multimedijjskih sadržaja postavite uređaj Samsung Galaxy Tab 3 pod kut koji vam odgovara:

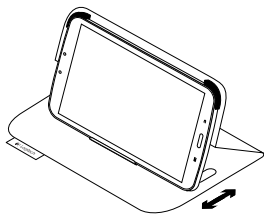

Za pregledavanje sadržaja preklopite zaštitnu navlaku:

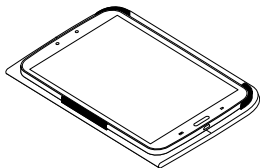

Odvajanje uređaja Samsung Galaxy Tab 3

Da biste odvojili uređaj Samsung Galaxy Tab 3 od zaštitne navlake, savijte unatrag jedan od kutova držača za tablet:

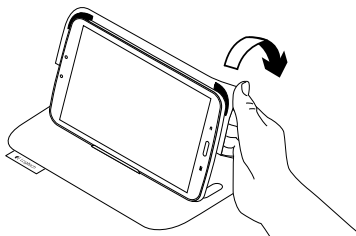

Uređaj Samsung Galaxy Tab 3 tada se odvaja:

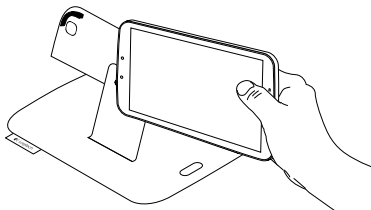

Posjetite Centar za proizvode

Na internetu možete pronaći dodatne informacije i podršku za uređaj.

Odvojite trenutak, posjetite Centar za proizvode i saznajte više o novoj zaštitnoj navlaci.

www.logitech.com/support/folio-S38

Pomoć s postavljanjem, savjete o korištenju i informacije o dodatnim značajkama potražite u internetskim člancima.

Povežite se s drugim korisnicima na forumima zajednice da biste dobili savjete, postavili pitanja i razmijenili rješenja.

Pronađite širok izbor sadržaja uključujući sljedeće:

- Praktični vodiči
- Otklanjanje poteškoća
- Zajednica za podršku
- Dokumentacija na mreži
- Informacije o jamstvu
- Rezervni dijelovi (ako su dostupni)

Otklanjanje poteškoća

Moj Samsung Galaxy Tab 3 ne stoji u položaju za prikazivanje multimedijских sadržaja.

- Provjerite je li uređaj Samsung Galaxy Tab 3 ispravno umetnut u držač za tablet i da je kut gledanja između 50° i 65°.

Moj Samsung Galaxy Tab 3 ne pokreće se iz stanja mirovanja kada otvorim zaštitnu navlaku i ne prelazi u stanje mirovanja kada je zatvorim.

- Provjerite je li uređaj Samsung Galaxy Tab 3 ispravno postavljen u držač za tablet.

Što mislite?

Odvojite minutu i recite nam.

Zahvaljujemo na kupnji našeg proizvoda.

www.logitech.com/ithink

Upoznajte svoj proizvod

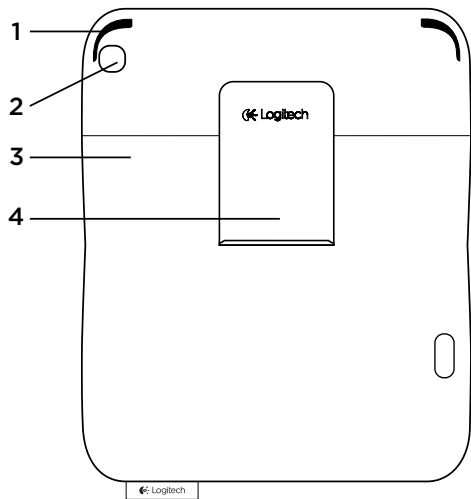

1. Držač za tablet
2. Otvor za kameru
3. Zaštitna futrola
4. Kuka
5. Dokumentacija za proizvod

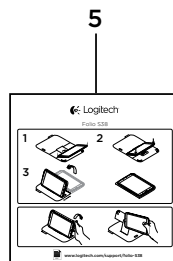

Podšavanje uređaja folio i korišćenje sa uređajem Samsung Galaxy Tab 3

Podšavanje uređaja folio

1. Otvorite folio i stavite Samsung Galaxy Tab 3 na kuku:

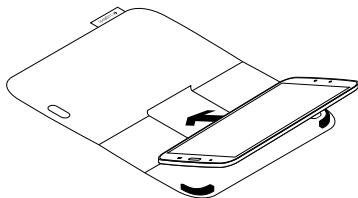

2. Pritisnite Samsung Galaxy Tab 3 tako da nalegne u držač tablet uređaja:

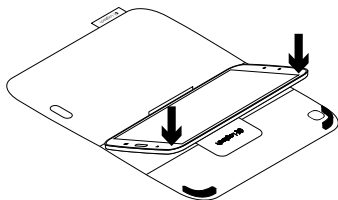

Korišćenje uređaja Samsung Galaxy Tab 3

Kada se folio otvori, uređaj Samsung Galaxy Tab 3 se budi:

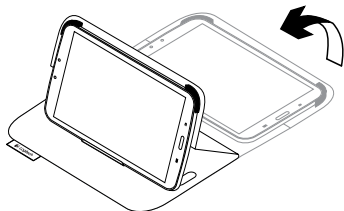

Kada se folio zatvori, uređaj Samsung Galaxy Tab 3 ulazi u režim spavanja:

Dva položaja za prikaz

Folio omogućava dva položaja za prikaz – jedan za gledanje medijskog sadržaja i drugi za pregledanje.

Ako želite da gledate medijski sadržaj, postavite Samsung Galaxy Tab 3 pod uglom koji vam najviše odgovara:

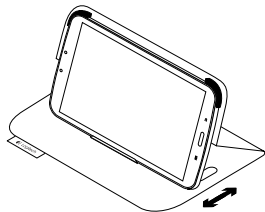

Ako želite da pregledate, presavijte folio duž preloma.

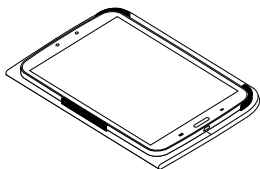

Vađenje uređaja Samsung Galaxy Tab 3

Da biste izvadili Samsung Galaxy Tab 3 iz uređaja folio, povucite unazad jedan od uglova držača tablet uređaja:

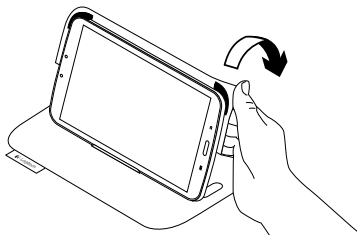

Tako ćete osloboditi Samsung Galaxy Tab 3:

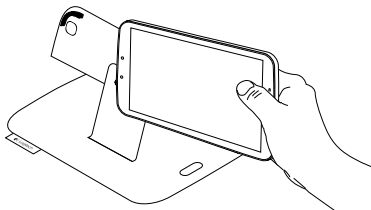

Posetite centralu za proizvod

Tamo ćete pronaći dodatne informacije i podršku na mreži za svoj proizvod.

Odvojite vreme da biste posetili centralu za proizvod i saznali nešto više o svom novom uređaju folio.

www.logitech.com/support/folio-S38

Pregledajte članke na mreži da biste pronašli pomoć za podešavanje, savete za korišćenje i informacije o dodatnim funkcijama.

Povežite se sa drugim korisnicima u našim forumima zajednice da biste potražili savet, postavili pitanje i delili rešenja.

Na raspolaganju vam je veliki izbor sadržaja, uključujući sledeće:

- Uputstva
- Rešavanje problema
- Zajednica za podršku
- Dokumentacija na mreži
- Informacije o garanciji
- Rezervni delovi (kada su dostupni)

Rešavanje problema

Samsung Galaxy Tab 3 neće da stoji u položaju za medije.

- Proverite da li je Samsung Galaxy Tab 3 pravilno namešten u držaču tablet uređaja, kao i da li je ugao gledanja između 50° i 65°.

Samsung Galaxy Tab 3 se ne budi kada otvorim folio i ne ulazi u režim spavanja kada ga zatvorim.

- Proverite da li je Samsung Galaxy Tab 3 okrenut na dobru stranu u držaču tablet uređaja.

Kakvi su vaši utisci?

Odvojite malo vremena da nam saopštite. Hvala vam što ste kupili naš proizvod.

www.logitech.com/ithink

Spoznajte izdelek

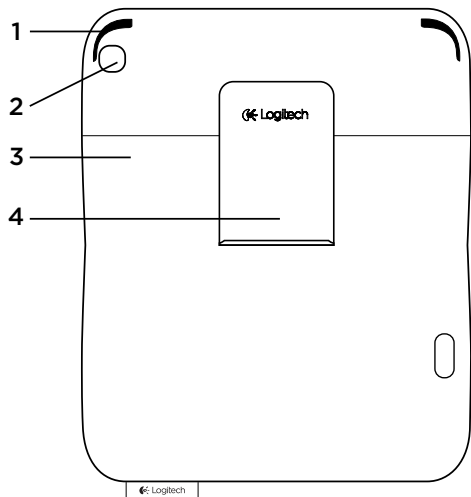

1. Držalo tabličnega računalnika
2. Odprtina za kamero
3. Zaščitni etui
4. Zavihek
5. Dokumentacija o izdelku

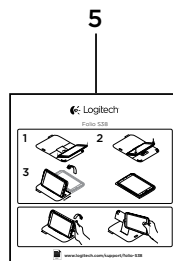

Nastavitev in uporaba etuija z napravo Samsung Galaxy Tab 3

Nastavitev etuija

1. Odprite etui in vstavite Samsung Galaxy Tab 3 v zavihek:

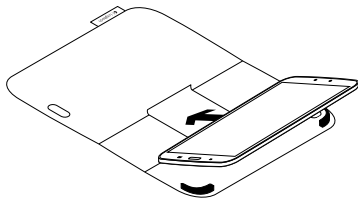

2. Potisnite Samsung Galaxy Tab 3 navzdol v držalo tabličnega računalnika:

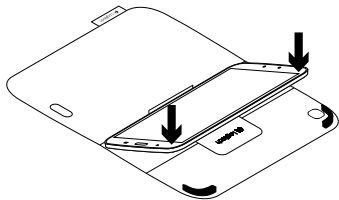

Uporaba naprave Samsung Galaxy Tab 3

Ko odprete etui, se naprava Samsung Galaxy Tab 3 zbudi:

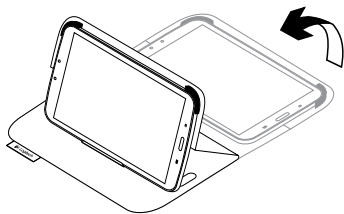

Ko etui zaprete, Samsung Galaxy Tab 3 preide v stanje spanja.

Dva zorna kota

Etui omogoča dva zorna kota – enega za vnos besedila in drugega za brskanje.

Če želite gledati večpredstavnostne vsebine, namestite Samsung Galaxy Tab 3 pod kotom, pri katerem vam je udobno:

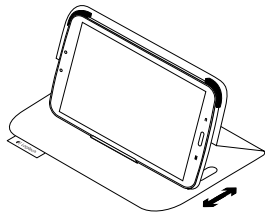

Če želite brskati, zložite etui po hrbtu:

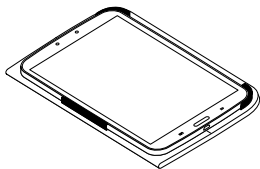

Odstranjevanje naprave Samsung Galaxy Tab 3

Če želite Samsung Galaxy Tab 3 vzeti iz etuija, enega od kotov držala tabličnega računalnika nagnite nazaj:

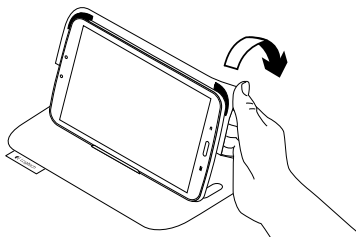

Samsung Galaxy Tab 3 je sproščen iz etuija:

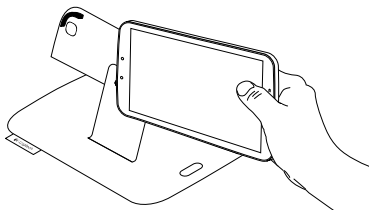

Obiščite Središče za izdelke

V spletu so na voljo dodatne informacije in pomoč za vaš izdelek. Če želite več informacij o etuiju, si vzemite trenutek za obisk Središča za izdelke.

www.logitech.com/support/folio-S38

V spletnih člankih lahko najdete pomoč za nastavitve, nasvete za uporabo in informacije o dodatnih funkcijah.

Če potrebujete nasvet, imate vprašanja ali želite deliti svoje rešitve z drugimi, se povežite s skupnostjo uporabnikov na našem forumu.

Iščite po široki paleti vsebine, ki vključuje:

- Vadnice
- Odpravljanje težav
- Podpora skupnosti
- Spletna dokumentacija
- Podrobnosti o garanciji
- Rezervni deli (če so na voljo)

Odpravljanje težav

Moja naprava Samsung Galaxy Tab 3 noče stati v položaju za ogled večpredstavnostnih vsebin.

- Preverite, ali je Samsung Galaxy Tab 3 pravilno vstavljen v držalo tabličnega računalnika in ali je kot gledanja med 50° in 65°.

Moja naprava Samsung Galaxy Tab 3 se ne zbudi, ko odprem etui, in ne preklopi v stanje spanja, ko etui zaprem.

- Preverite, ali ste Samsung Galaxy Tab 3 pravilno vstavili v držalo tabličnega računalnika.

Kakšno je vaše mnenje?

Vzemite si minuto, da nam poveste. Zahvaljujemo se vam za nakup izdelka.

www.logitech.com/ithink

Popis produktu

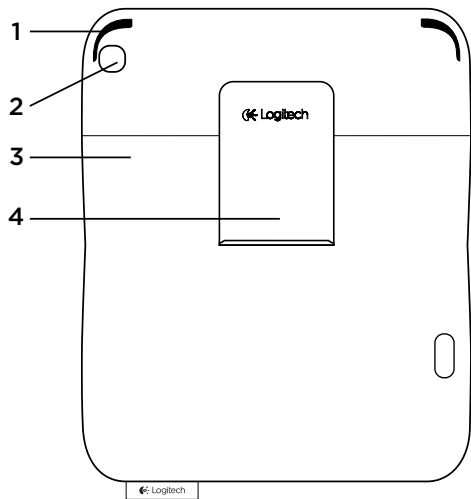

1. Držiak tabletu
2. Otvor kamery
3. Ochranné zariadenie folio
4. Háčik
5. Dokumentácia k výrobku

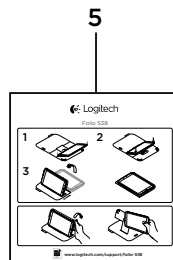

Nastavenie a používanie zariadenia folio s tabletom Samsung Galaxy Tab 3

Nastavenie zariadenia folio

1. Otvorte zariadenie folio a vložte Samsung Galaxy Tab 3 do háčika:

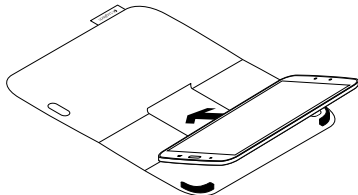

2. Zasuňte Samsung Galaxy Tab 3 do držiaka tabletu:

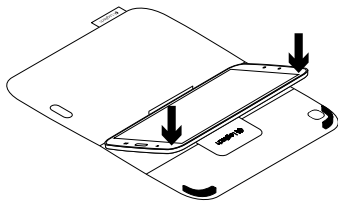

Používanie tabletu Samsung Galaxy Tab 3

Otvorením zariadenia folio prebudíte váš Samsung Galaxy Tab 3:

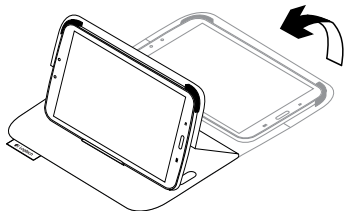

Zatvorením zariadenia folio prepnete Samsung Galaxy Tab 3 do režimu spánku.

Polohovanie do dvoch pozícií

Zariadenie folio je možné polohovať do dvoch pozícií – pozícia na sledovanie médií a pozícia na surfovanie.

Ak chcete sledovať média, umiestnite Samsung Galaxy Tab 3 do uhla, ktorý vám bude vyhovovať:

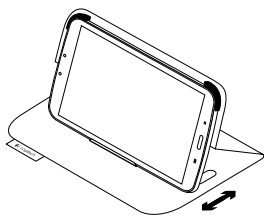

Ak chcete surfovať, sklopte zariadenie folio do horizontálnej polohy:

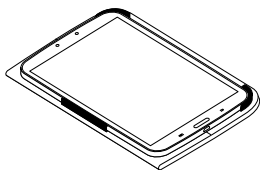

Odpojenie tabletu Samsung Galaxy Tab 3

Ak chcete vybrať váš Samsung Galaxy Tab 3 zo zariadenia folio, vyhnite jeden z rohov držiaka:

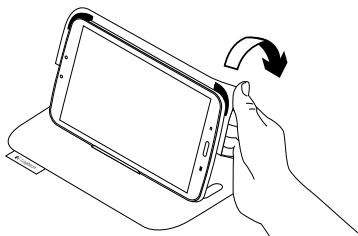

Váš Samsung Galaxy Tab 3 sa tak uvoľní:

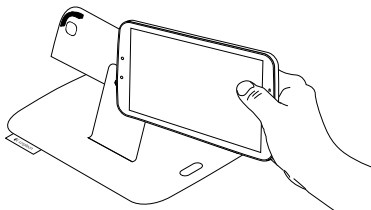

Navštívte produktovú centrálu

Nájdete tu viac informácií a podporu on-line pre váš produkt. Urobte si chvíľu a navštívte produktovú centrálu, kde sa dozviete ďalšie informácie o vašom novom zariadení folio.

www.logitech.com/support/folio-S38

Prečítajte si články online, v ktorých nájdete pomoc ku nastaveniam, tipy na používanie alebo informácie o ďalších funkciách.

Spojte sa s ostatnými používateľmi na našich komunitných fórach, od ktorých môžete získať rady, klásť im otázky a zdieľať riešenia problémov.

K dispozícii je široký výber obsahu, okrem iného:

- Výukové programy
- Riešenie problémov
- Komunitná podpora
- Dokumentácia online
- Informácie o záruke
- Náhradné diely (ak sú dostupné)

Riešenie problémov

Môj Samsung Galaxy Tab 3 sa neudrží v pozícii na sledovanie médií.

- Uistite sa, že je Samsung Galaxy Tab 3 riadne vložený do držiaka, a že uhol sledovania sa nachádza medzi 50° a 65°.

Môj Samsung Galaxy Tab 3 sa pri otvorení zariadenia folio neprebudí, a pri jeho zatvorení sa neprepne do režimu spánku.

- Uistite sa, že je Samsung Galaxy Tab 3 riadnym spôsobom vložený do držiaka.

Aký je váš názor?

Venujte nám chvíľu času a povedzte nám to.

Ďakujeme vám za kúpu nášho produktu.

www.logitech.com/ithink

Familiarizați-vă cu produsul

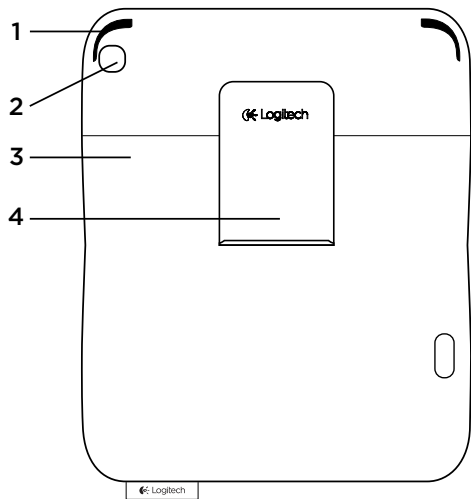

1. Suport tabletă
2. Orificiu cameră
3. Capac folio de protecție
4. Clemă
5. Documentație produs

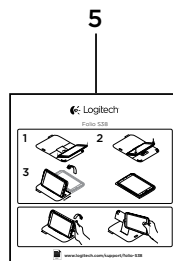

Configurarea și utilizarea capacului folio cu dispozitivul Samsung Galaxy Tab 3

Configurarea capacului folio

1. Deschideți capacul folio și introduceți dispozitivul Samsung Galaxy Tab 3 în clemă:

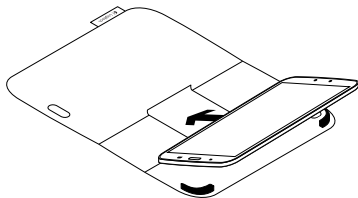

2. Împingeți dispozitivul Samsung Galaxy Tab 3 în jos, în suportul tabletei:

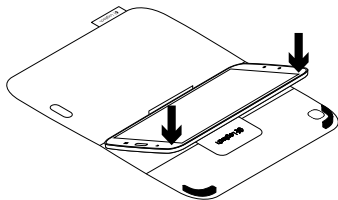

Utilizarea dispozitivului Samsung Galaxy Tab 3

Dacă deschideți capacul folio, Samsung Galaxy Tab 3 se activează:

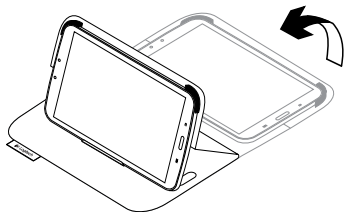

Dacă închideți capacul folio, Samsung Galaxy Tab 3 intră în modul repaus.

Două poziții de vizualizare

Capacul folio oferă două poziții de vizualizare: una pentru vizualizarea fișierelor media, iar cealaltă pentru răsfoire. Pentru a vizualiza fișiere media, plasați Samsung Galaxy Tab 3 în cel mai confortabil unghi:

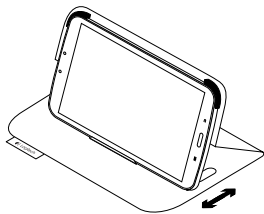

Pentru a răsfoi, pliați capacul folio înapoi, în lungul articulației:

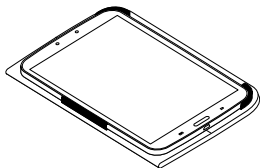

Detășarea dispozitivului Samsung Galaxy Tab 3

Pentru a detașa Samsung Galaxy Tab 3 de la capacul folio, îndoiți spre spate unul din colțurile suportului pentru tabletă:

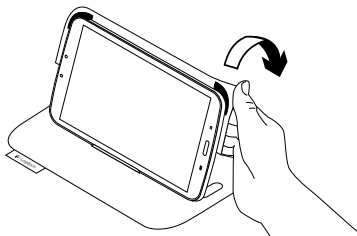

Dispozitivul Samsung Galaxy Tab 3 se eliberează:

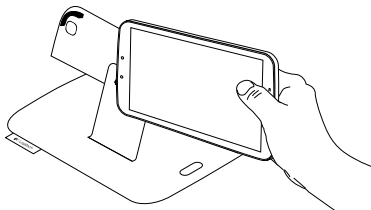

Vizitarea Centrului pentru produse

Pentru produsul dvs. există mai multe informații și asistență online. Acordați un moment vizitării Centrului pentru produse pentru a afla mai multe despre noul dispozitiv folio.

www.logitech.com/support/folio-S38

Răsfoiți articolele online pentru ajutor privind configurarea, sfaturi de utilizare și informații despre funcțiile suplimentare.

Conectați-vă cu alți utilizatori din Forumurile comunității noastre pentru a obține îndrumare, pentru a pune întrebări și pentru a împărtăși soluții.

Găsiți o gamă largă de conținut, inclusiv:

- Tutoriale
- Depanare
- Asistență din partea comunității
- Documentație online
- Informații despre garanție
- Piese de schimb (unde sunt disponibile)

Depanare

Dispozitivul Samsung Galaxy Tab 3 nu stă în poziția media.

- Asigurați-vă că Samsung Galaxy Tab 3 este introdus corect în suportul pentru tabletă și că unghiul de vizualizare este între 50° și 65°.

Dispozitivul Samsung Galaxy Tab 3 nu se activează când deschid capacul folio și nu trece în modul repaus când îl închid.

- Asigurați-vă că Samsung Galaxy Tab 3 este introdus în suportul pentru tabletă în mod corect.

Ce părere aveți?

Acordați-ne un minut pentru a ne spune. Vă mulțumim că ați achiziționat produsul nostru.

www.logitech.com/ithink

Запознайте се със своя продукт

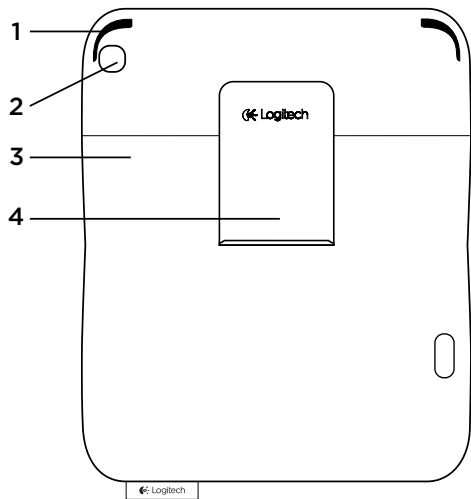

1. Поставка за таблет
2. Отвор за камера
3. Защитен продукт Folio
4. Поставка
5. Документация на продукта

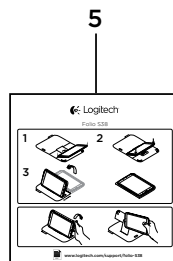

Настройка и използване на Folio с вашия Samsung Galaxy Tab 3

Настройка на Folio

1. Отворете Folio и поставете своя Samsung Galaxy Tab 3 в поставката:

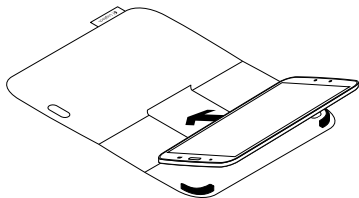

2. Поставете Samsung Galaxy Tab 3 върху поставката за таблети:

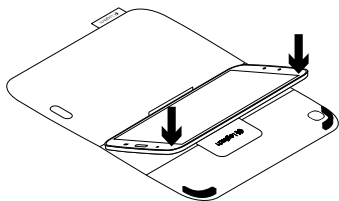

Използване на вашия Samsung Galaxy Tab 3

Отварянето на Folio събужда Samsung Galaxy Tab 3:

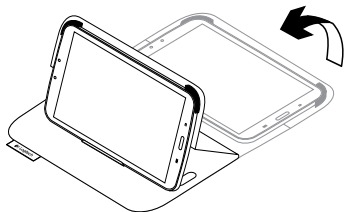

Затварянето на Folio поставя Samsung Galaxy Tab 3 в спящ режим.

Две положения за гледане

Folio предоставя две положения за гледане – едното за гледане на мултимедия, а другото за преглед на съдържание.

За да прегледате мултимедия, нагласете своя Samsung Galaxy Tab 3 в удобен за вас ъгъл:

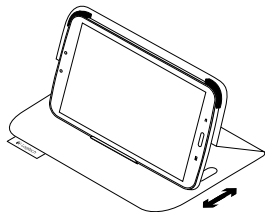

За да прегледате съдържание, сгънете Folio обратно по гърба на устройството:

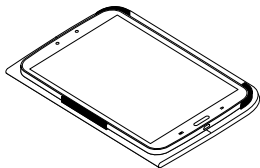

Отделяне на Samsung Galaxy Tab 3

За да отделите Samsung Galaxy Tab 3 от Folio, огънете назад някой от ъглите, които задържат таблета:

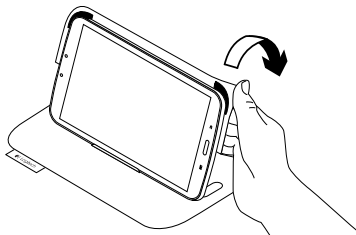

Вашият Samsung Galaxy Tab 3 е свободен:

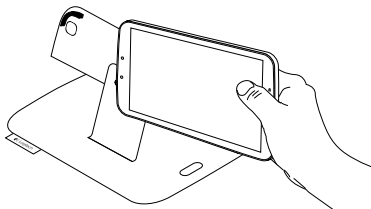

Посетете продуктивния отдел

За вашия продукт се предлага допълнителна информация и поддръжка онлайн. Отделете време, за да посетите продуктивния отдел, където ще научите повече за своя нов продукт Folio.

www.logitech.com/support/folio-S38

Прегледайте статиите онлайн, предоставящи съдействие с настройката, съвети относно употребата и информация за допълнителни функции.

Свържете се с други потребители в нашите публични форуми, за да получите съвет, да зададете въпросите си и да споделяте решения.

Ще откриете разнообразно съдържание, включително:

- ръководства;
- отстраняване на неизправности;
- общност, занимаваща се с въпроси на поддръжката;
- онлайн документация;
- гаранционна информация;
- резервни части (когато има такива).

Отстраняване на неизправности

Моят Samsung Galaxy Tab 3 не застава в позиция за гледане на мултимедия.

- Уверете се, че Samsung Galaxy Tab 3 е правилно поставен в поставката за таблети, както и че ъгълът на гледане е между 50° и 65°.

Моят Samsung Galaxy Tab 3 не се събужда, когато отворя Folio, и не преминава в спящ режим, когато го затворя.

- Уверете се, че Samsung Galaxy Tab 3 е поставен в поставката за таблети по правилния начин.

Какво мислите?

Отделете няколко минути, за да ни кажете. Благодарим ви, че закупихте нашия продукт.

www.logitech.com/ithink

Ознайомлення із продуктом

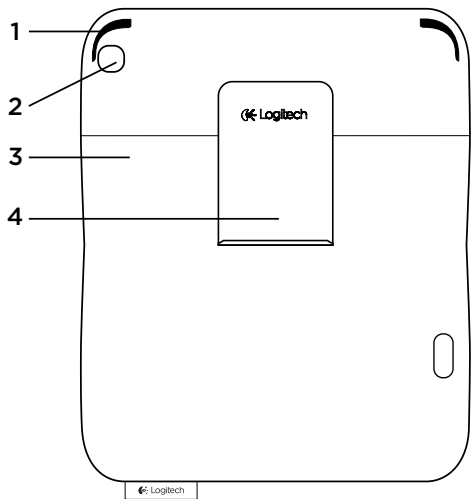

1. Тримач планшетного ПК
2. Отвір для камери
3. Захисний чохол
4. Затискач
5. Документація продукту

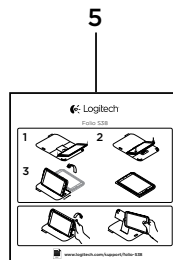

Налаштування та використання чохла із пристроєм Samsung Galaxy Tab 3

Налаштування чохла

1. Відкрийте чохол і розмістіть пристрій Samsung Galaxy Tab 3 під затискачем.

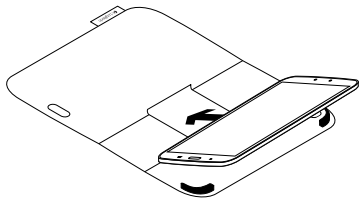

2. Вставте пристрій Samsung Galaxy Tab 3 у тримач планшетного ПК.

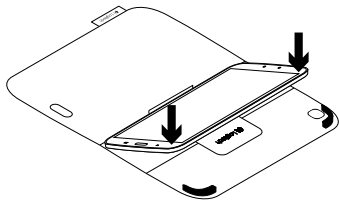

Використання пристрою Samsung Galaxy Tab 3

Відкриття чохла призводить до ввімкнення пристрою Samsung Galaxy Tab 3.

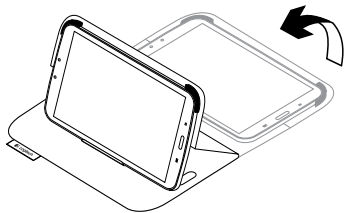

Закриття чохла призводить до переходу пристрою Samsung Galaxy Tab 3 в режим сну.

Два положення для перегляду

Чохол має два положення для перегляду. Одне положення можна використовувати для перегляду мультимедіа, а інше — для ознайомлення з інформацією на екрані.

Щоб переглянути мультимедійні файли, закріпіть пристрій Samsung Galaxy Tab 3 у зручному положенні.

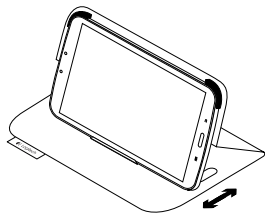

Щоб розпочати перегляд сторінок на екрані, складіть чохол.

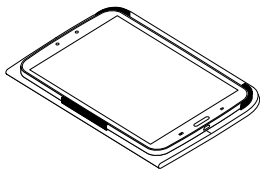

Виймання пристрою Samsung Galaxy Tab 3

Щоб вийняти пристрій Samsung Galaxy Tab 3 із чохла, відігніть один із кутів тримача планшетного ПК.

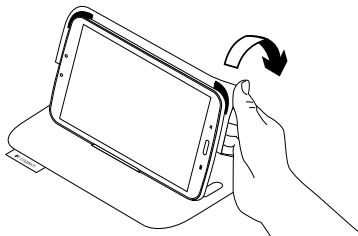

Пристрій Samsung Galaxy Tab 3 від'єднано.

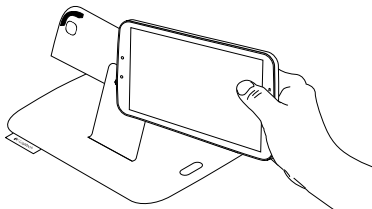

Веб-сайт «Центр підтримки продуктів»

На цьому веб-сайті наявна додаткова інформація стосовно цього продукту, а також доступна онлайн-підтримка. Відвідайте веб-сайт «Центр підтримки продуктів», щоб дізнатися більше про цей чохол.

www.logitech.com/support/folio-S38

Перегляньте онлайніві статті, щоб отримати довідку зі встановлення, поради з використання та дізнатися про додаткові функції.

Поспілкуйтеся з іншими користувачами на форумах нашої спільноти, щоб отримати поради, поставити запитання або обмінятися рішеннями.

Крім того, тут можна знайти багато різноманітного вмісту, такого як:

- Посібники користувача
- Інформацію щодо усунення несправностей
- Підтримку з боку спільноти
- Онлайн-документацію
- Інформацію щодо гарантії
- Інформацію щодо запасних частин (за наявності)

Інформація щодо усунення несправностей

Пристрій Samsung Galaxy Tab 3 неможливо встановити в положення для перегляду мультимедійних файлів.

- Переконайтеся, що пристрій Samsung Galaxy Tab 3 правильно встановлено у тримач планшетного ПК, а кут для перегляду зафіксовано між 50° і 65°.

Пристрій Samsung Galaxy Tab 3 не вмикається під час відкриття чохла та не переходить у режим сну під час його закриття.

- Переконайтеся, що пристрій Samsung Galaxy Tab 3 правильно вставлено у тримач планшетного ПК.

Ваші думки

Будь ласка, поділіться з нами своїми враженнями. Дякуємо за покупку нашого продукту.

www.logitech.com/ithink

Ürününüzü tanıyın

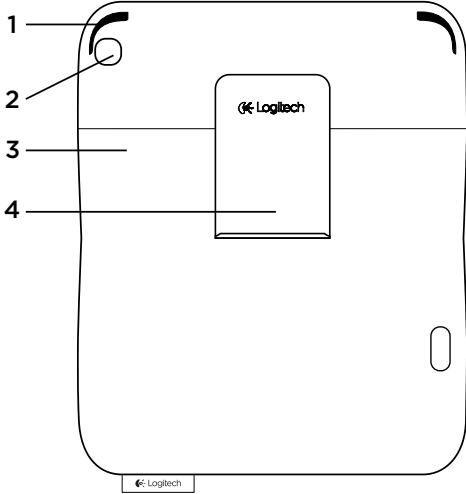

1. Tablet bilgisayar tutucu
2. Kamera deliği
3. Koruyucu yaprak klavye
4. Kanca
5. Ürün belgeleri

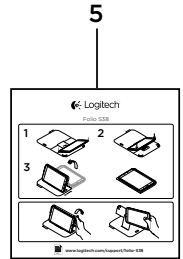

Dosyayı kurma ve Samsung Galaxy Tab 3'ünüzle kullanma

Dosyanızı kurma

1. Dosyayı açın ve Samsung Galaxy Tab 3'ünüzü tutucuya yerleştirin:

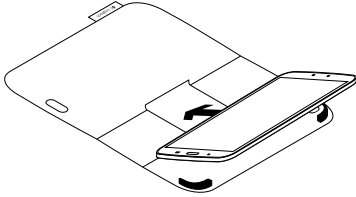

2. Samsung Galaxy Tab 3'ünüzü tablet bilgisayar tutucuya doğru itin:

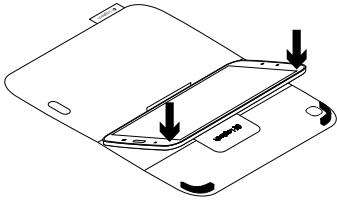

Samsung Galaxy Tab 3'ünüzü kullanma

Dosyanın açılması Samsung Galaxy Tab 3'ünüzü uyandırır:

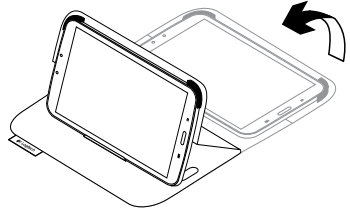

Dosyanın kapatılması Samsung Galaxy Tab 3'ünüzü uyku moduna geçirir.

İki görüntüleme pozisyonu

Dosya iki görüntüleme pozisyonu sağlar; biri ortam içeriği izleme diğeri tarama yapmak için.

Ortam dosyaları görüntülemek için Samsung Galaxy Tab 3'ünüzü rahat hissettiğiniz bir açıya yerleştirin:

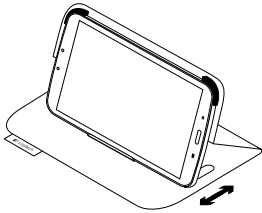

Tarama yapmak için dosyanızı eksenini üzerinde geri doğru katlayın:

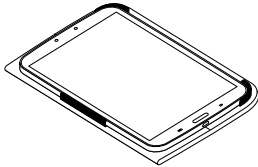

Samsung Galaxy Tab 3'ünüzü çıkarma

Samsung Galaxy Tab 3'ünüzü dosyadan çıkarmak için tablet bilgisayar tutucu köşelerinden birini geri doğru bükün:

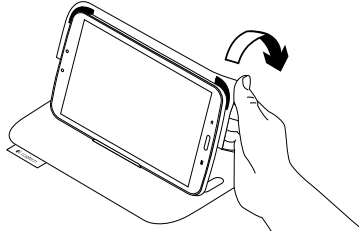

Samsung Galaxy Tab 3'ünüz serbest kalır:

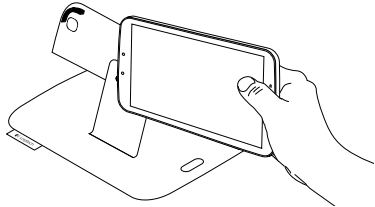

Ürün Merkezini ziyaret edin

Ürününüz için çevrimiçi ortamda daha fazla bilgi ve destek bulabilirsiniz. Yeni dosyanız hakkında daha fazla bilgi edinmek için Ürün Merkezini ziyaret edebilirsiniz.

www.logitech.com/support/folio-S38

Kurulum yardımı, kullanım ipuçları ve ek özellikler hakkında bilgi almak için çevrimiçi makalelere göz atın.

Danışmak, sorular sormak ve çözümleri paylaşmak için Topluluk Forumlarımızdaki diğer kullanıcılarla bağlantı kurun.

Şunlar gibi çok kapsamlı bir içerik bulun:

- Öğreticiler
- Sorun giderme
- Destek topluluğu
- Çevrimiçi belgeler
- Garanti bilgileri
- Yedek parçalar (kullanılabilir olduğunda)

Sorun giderme

Samsung Galaxy Tab 3'üm ortam içeriği konumunda durmuyor.

- Samsung Galaxy Tab 3'ünüzün tablet bilgisayar tutucuya doğru şekilde yerleştirildiğinden ve görüntüleme açısının 50° ve 65° arasında olduğundan emin olun.

Dosyayı açtığımda Samsung Galaxy Tab 3'üm uyanmıyor ve kapattığımda uyku moduna geçmiyor.

- Samsung Galaxy Tab 3'ünüzün tablet bilgisayar tutucuya doğru şekilde takıldığından emin olun.

Ne düşünüyorsunuz?

Lütfen birkaç dakikanızı ayırarak düşüncelerinizi bizimle paylaşın. Ürünümüzü satın aldığınız için teşekkür ederiz.

www.logitech.com/ithink

تعرف على المنتج

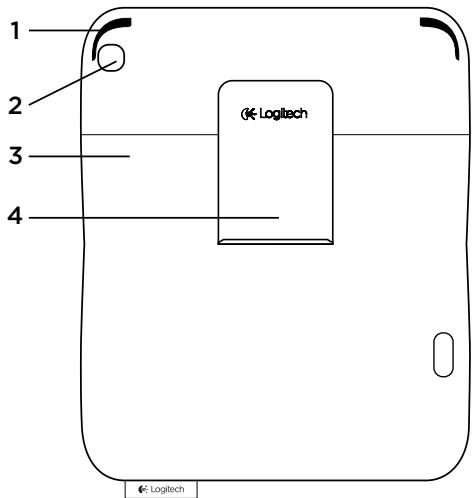

1. حامل الجهاز اللوحي
2. فتحة الكاميرا
3. حافظه واقية
4. معلق
5. وثائق المنتج

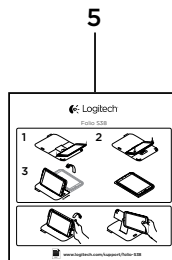

فصل جهاز Samsung Galaxy Tab 3

لفصل جهاز Samsung Galaxy Tab 3 الخاص بك من الحافظة، قم بطي أحد جوانب حامل الجهاز اللوحي للخلف:

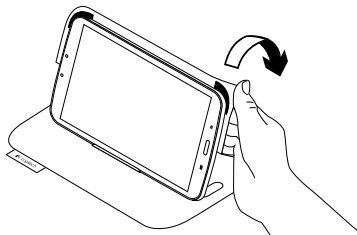

سيتم تحرير جهاز Samsung Galaxy Tab 3 الخاص بك بعد ذلك:

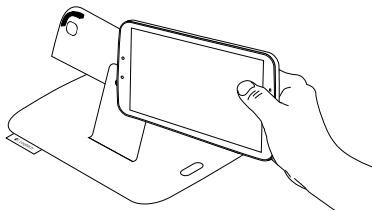

وضع الرواية

توفر الحافظة وضعين للرواية — وضعًا لعرض الوسائط وآخر للاستعراض.

لعرض الوسائط، ضع جهاز Samsung Galaxy Tab 3 في زاوية تشعر معها بالراحة:

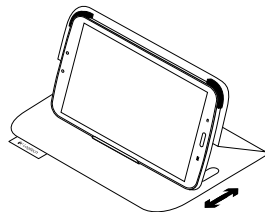

للاستعراض، قم بطي الحافظة للخلف على طول ظهرها:

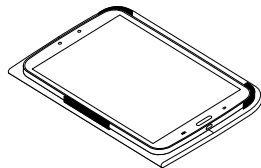

إعداد الحافظة واستخدامها مع جهاز Samsung Galaxy Tab 3

استخدام جهاز Samsung Galaxy Tab 3

فتح المحفظة يُخرج جهاز Samsung Galaxy Tab 3 من وضع السكون:

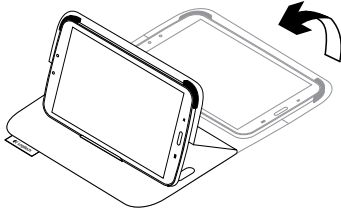

أما إغلاقها، فيؤدي إلى إدخال جهاز Samsung Galaxy Tab 3 في وضع السكون.

إعداد الحافظة

1. افتح الحافظة، ثم قم بإدخال جهاز Samsung Galaxy Tab 3 في المعلق:

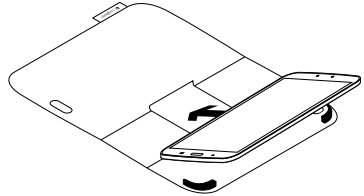

2. أسقط جهاز Samsung Galaxy Tab 3 للأسفل داخل حامل الجهاز اللوحي:

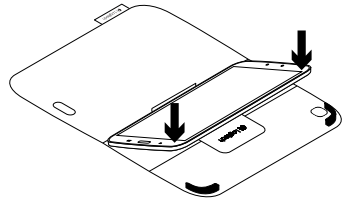

تفضل بزيارة مركز المنتجات

فهناك المزيد من المعلومات والدعم المتوفر عبر الإنترنت عن المنتج. نستاذنك في دقيقة واحدة من وقتك لزيارة مركز المنتجات لتتعرف على المزيد حول الحافظة الجديدة.

www.logitech.com/support/folio-S38

استعرض المقالات المتوفرة عبر الإنترنت للحصول على تعليمات الإعداد وتلميحات حول الاستخدام ومعلومات حول الميزات الإضافية.

تواصل مع مستخدمين آخرين في منتديات المجتمع لتحصل على نصائحهم ولنطرح الأسئلة ونشارك الحلول.

فيما يلي مجموعة كبيرة من اختيارات المحتوى:

- البرامج التعليمية
- استكشاف الأخطاء وإصلاحها
- مجتمع الدعم
- الوثائق المتوفرة عبر الإنترنت
- معلومات الضمان
- قطع الغيار (عند توفرها)

استكشاف الأخطاء وإصلاحها

يتعذر وضع جهاز Samsung Galaxy Tab 3 في وضع الوسائط.

- تأكد من أن جهاز Samsung Galaxy Tab 3 مدرج في حامل الجهاز اللوحي بشكل صحيح وأن زاوية الرؤية ما بين 50 درجة و65 درجة.

لا يتم إخراج جهاز Samsung Galaxy Tab 3 من وضع السكون عند فتح الحافظة، ولا يتم إدخاله في وضع السكون عند إغلاقها.

- تأكد من أن جهاز Samsung Galaxy Tab 3 مدرج في حامل الجهاز اللوحي رأسًا على عقب.

ما رأيك؟

نستاذنك في دقيقة واحدة من وقتك لتعبّر لنا عن رأيك. شكرًا لشرائك منتجنا.

www.logitech.com/ithink

www.logitech.com/support/folio-S38

België/Belgique Dutch: +32-(0)2 200 64 44;
French: +32-(0)2 200 64 40

Česká Republika +420 239 000 335

Danmark +45-38 32 31 20

Deutschland +49-(0)69-51 709 427

España +34-91-275 45 88

France +33-(0)1-57 32 32 71

Ireland +353-(0)1 524 50 80

Italia +39-02-91 48 30 31

Magyarország +36 (1) 777-4853

Nederland +31-(0)-20-200 84 33

Norge +47-(0)24 159 579

Österreich +43-(0)1 206 091 026

Polska 00800 441 17 19

Portugal +351-21-415 90 16

Россия +7(495) 641 34 60

Schweiz/Suisse D +41-(0)22 761 40 12

Svizzera F +41-(0)22 761 40 16

I +41-(0)22 761 40 20

E +41-(0)22 761 40 25

South Africa 0800 981 089

Suomi +358-(0)9 725 191 08

Sverige +46-(0)8-501 632 83

Türkiye 00800 44 882 5862

United Arab Emirates 8000 441-4294

United Kingdom +44-(0)203-024-81 59

European, English: +41-(0)22 761 40 25

Mid. East., & Fax: +41-(0)21 863 54 02

African Hq.

Lausanne,

Switzerland

Eastern Europe English: 41-(0)22 761 40 25

Argentina +0800 555 3284

Brasil +0800 891 4173

Canada +1-866-934-5644

Chile +1230 020 5484

Colombia 01-800-913-6668

Mexico 01.800.800.4500

United States +1 646-454-3200



www.logitech.com

© 2013 Logitech. All rights reserved. Logitech, the Logitech logo, and other Logitech marks are owned by Logitech and may be registered. Samsung, Galaxy and Tab are trademarks of Samsung Electronics Co., Ltd. Nexus and Android are trademarks of Google, Inc. All other trademarks are the property of their respective owners. Logitech assumes no responsibility for any errors that may appear in this manual. Information contained herein is subject to change without notice.

621-000215.003