



Ultrathin Keyboard Folio i5



Setup Guide

Contents

English	3	Česká verze	129
Deutsch	12	Po polsku	138
Français	21	Eesti	147
Italiano	30	Latviski	156
Español	39	Lietuvių	165
Português	48	Hrvatski	174
Nederlands	57	Srpski	183
Svenska	66	Slovenščina	192
Dansk	75	Slovenčina	201
Norsk	84	Română	210
Suomi	93	Български	219
Ελληνικά	102	Українська	228
По-русски	111	Türkçe	237
Magyar	120	246	العربية
www.logitech.com/support			255

Know your product

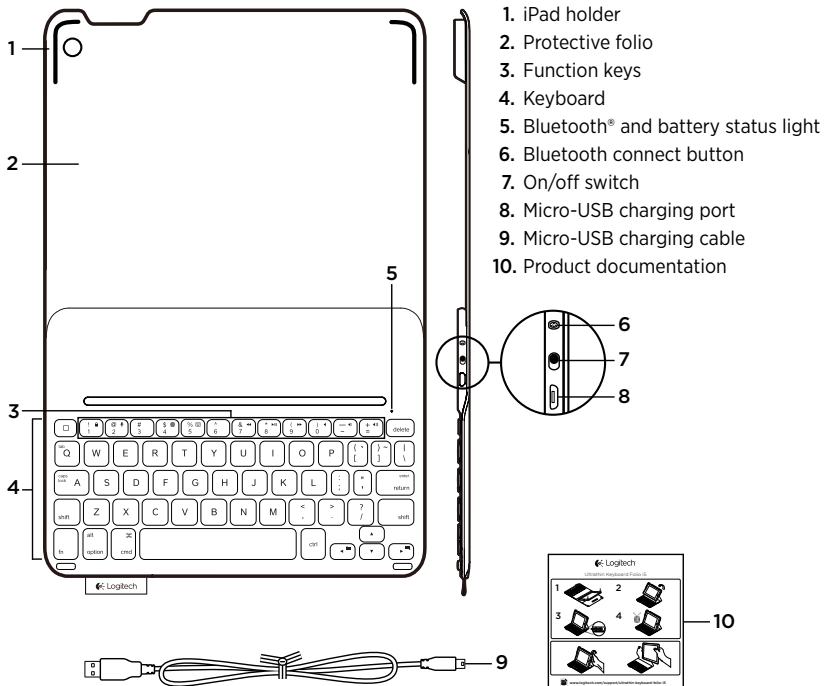

Setting up the keyboard folio

Getting started

1. Open the keyboard folio, make sure the edge of your iPad is aligned with the iPad holder and push down:

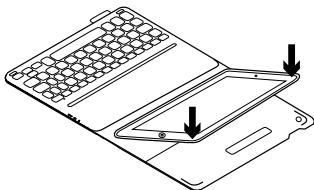

2. Move the keyboard folio into the typing position:

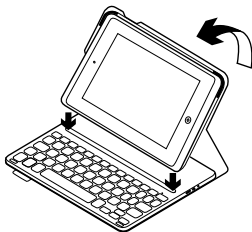

Establishing connection with your iPad

The keyboard folio links to your iPad via a Bluetooth connection. The first time you use the keyboard folio, you must pair it with your iPad:

1. Turn on the keyboard:

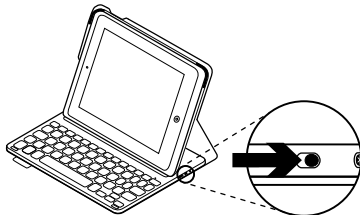

The status light blinks blue to indicate that the keyboard is discoverable, ready for pairing with your iPad. The first time you turn on the keyboard it remains discoverable for 15 minutes.

If the status light turns red, charge the battery. For more information, see “Charging the keyboard battery.”

2. On your iPad:
 - Make sure your iPad’s Bluetooth feature is on. Select Settings > Bluetooth > On.
 - Select “Ultrathin Keyboard Folio i5” from the Devices menu.

3. If your iPad requests a PIN, enter it using the folio keyboard (not on your iPad).

When successful connection is made, the status light turns solid blue for a short time, and then turns off.

Connecting to another iPad

1. Make sure the keyboard is turned on.
2. Make sure your iPad's Bluetooth feature is on. Select Settings > Bluetooth > On.
3. Press the Bluetooth Connect button:

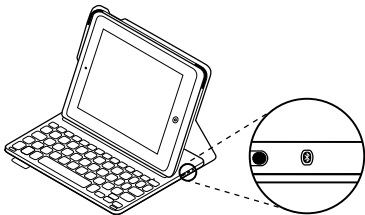

The keyboard is discoverable for 3 minutes.

4. Select "Ultrathin Keyboard Folio i5" on your iPad's Devices menu.
5. If your iPad requests a PIN, enter it using the folio keyboard (not on your iPad).

When successful connection is made, the status light turns solid blue for a short time, and then turns off.

Using the keyboard folio

Two viewing positions

The keyboard folio provides two viewing positions—one for typing and another for browsing.

To type, move the iPad holder into the typing position, aligning it with the built-in magnet to secure it. Turn on the keyboard:

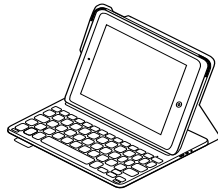

To browse, place the iPad holder in the browsing position remembering to switch off the keyboard to conserve battery power:

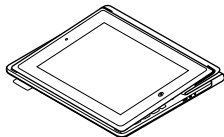

If you don't use the keyboard for a while in the typing position, it enters sleep mode automatically. Pressing any key wakes it.

Detaching your iPad

To detach your iPad from the folio, bend back one of the iPad holder corners:

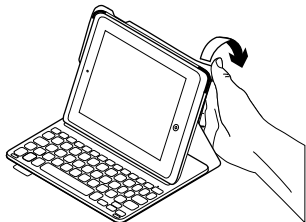

Your iPad is then released:

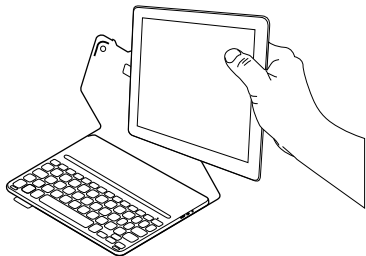

Storing your iPad for travel

1. Insert your iPad in the iPad holder.
2. Close the keyboard folio:

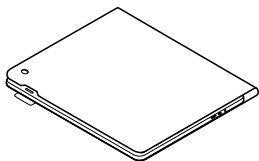

Status light indicators

Your keyboard folio's status light provides information about the battery power and Bluetooth connection:

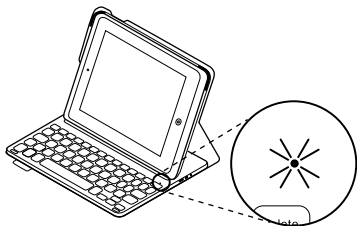

Light	Description
Blinking green	The battery is charging.
Green	The battery is fully charged (100%).
Red	Battery power is low (less than 10%). Recharge the battery.
Blinking blue	Fast: The keyboard is in discovery mode, ready for pairing. Slow: The keyboard is trying to reconnect to your iPad.
Solid blue	Bluetooth pairing or reconnection is successful.

Function keys



Home = iPad Home screen



Fn + 1 = Lock screen

Locks or unlocks the iPad screen



Fn + 2 = Siri

Use your voice to send messages, make calls, schedule meetings, and more



Fn + 3 = Search

Launches the iPad search function



Fn + 4 = Switch language

Switches the keyboard language



Fn + 5 = Virtual keyboard

Shows/hides the virtual keyboard



Fn + 7 = Previous track



Fn + 8 = Play/Pause



Fn + 9 = Next track



Fn + 0 = Mute



Fn + dash = Volume down



Fn + plus = Volume up



Fn + X = Cut



Fn + C = Copy



Fn + V = Paste



Fn + Left cursor = Select left

Selects text on the left, word by word



Fn + Right cursor = Select right

Selects text on the right,
word by word



Fn + Spacebar = Switch applications

Note: To select a function key, press and hold the Fn key, and then press the key indicated above.

Charging the keyboard battery

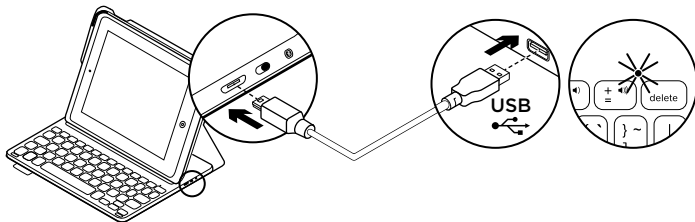

If the battery status light is red the keyboard folio battery needs to be charged.

1. Plug one end of the micro-USB cable into the charging port, and the other end into a USB port on your computer.

Alternatively, you can use a 5V USB charger, such as that provided with your iPad, providing the power output rating is at least 500mA.

The status light blinks green as the battery charges.

2. Charge the battery until the battery status light turns solid green.

Battery information

- A fully charged battery provides about three months of use when the keyboard is used about two hours a day.
- Charge the battery if the status light turns red briefly after the keyboard turns on.
- When not in use, turn off the keyboard to conserve battery power.
- The keyboard enters sleep mode automatically if not used for a while in the typing position. Press any key to wake it.

Battery disposal at product end of life

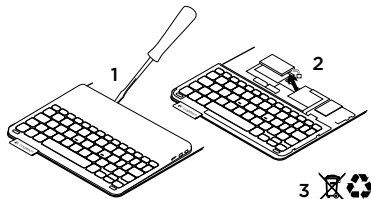

1. Pry off top cover of keyboard with screwdriver.
2. Detach battery from circuit board and remove battery.
3. Dispose of your product and its battery according to local laws

Visit Product Central

There's more information and support online for your product. Take a moment to visit Product Central to learn more about your new keyboard folio.

www.logitech.com/support/ultrathin-keyboard-folio-i5

Browse online articles for setup help, usage tips, and information about additional features.

Connect with other users in our Community Forums to get advice, ask questions, and share solutions.

Find a wide selection of content including:

- Tutorials
- Troubleshooting
- Support community
- Online documentation
- Warranty information
- Spare parts (when available)

Troubleshooting

The keyboard does not work

- Press any key to wake the keyboard from sleep mode.
- Turn the keyboard off and then back on.
- Recharge the internal battery.
For more information, see “Charging the keyboard battery.”
- Re-establish the Bluetooth connection between the keyboard and your iPad.
- Verify that Bluetooth is turned on in your iPad’s settings (Settings > Bluetooth > On).
- Choose “Ultrathin Keyboard Folio i5” from the Devices menu on your iPad.
The status light turns solid blue when Bluetooth connection is established.

What do you think?

Thank you for purchasing our product.
Please take a minute to tell us what you think of it.

www.logitech.com/ithink

Produkt auf einen Blick

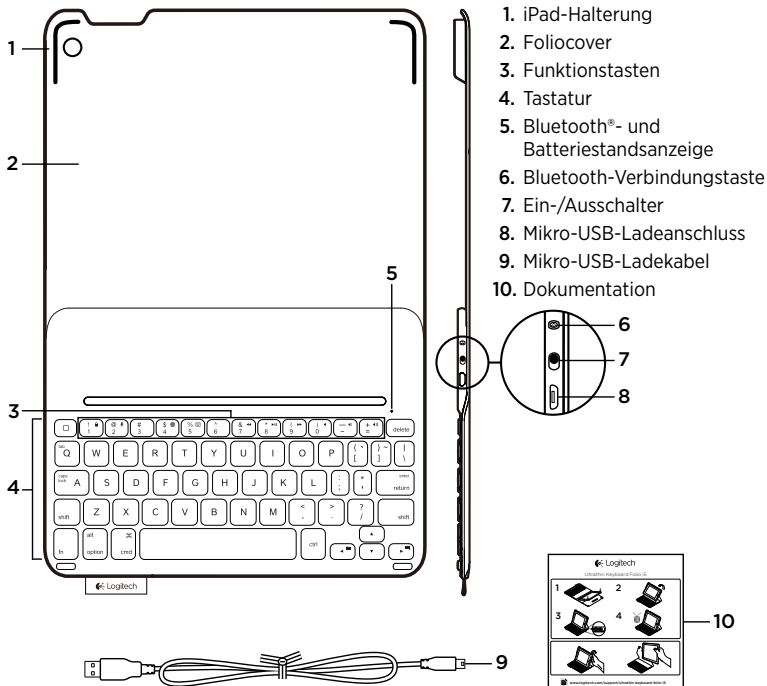

Einrichten des Keyboard Folio

Erste Schritte

1. Öffnen Sie das Keyboard Folio, stellen Sie sicher, dass die Kante Ihres iPads an der iPad-Halterung ausgerichtet ist, und drücken Sie es nach unten:

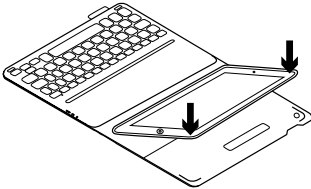

2. Bringen Sie das Keyboard Folio in die Schreibposition:

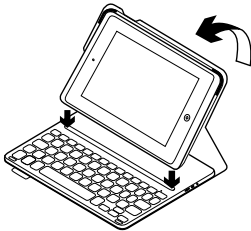

Herstellen der Verbindung mit dem iPad

Das Keyboard Folio stellt die Verbindung mit dem iPad über Bluetooth her. Bei der ersten Verwendung des Keyboard Folio müssen Sie ein Pairing mit dem iPad durchführen:

1. Schalten Sie die Tastatur ein:

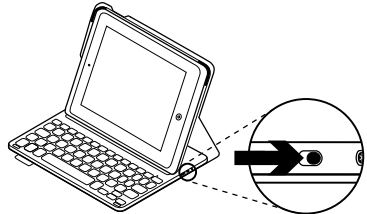

Die Statusanzeige blinkt blau, um anzuzeigen, dass die Tastatur erkannt werden kann und zum Pairing mit dem iPad bereit ist. Nach dem ersten Einschalten bleibt die Tastatur für 15 Minuten erkennbar.

Wenn die Statusanzeige rot leuchtet, laden Sie den Akku. Weitere Informationen hierzu finden Sie unter „Laden des Tastaturakkus“.

2. Führen Sie auf dem iPad die folgenden Schritte aus:
 - Vergewissern Sie sich, dass die Bluetooth-Funktion des iPads aktiviert ist. Wählen Sie „Einstellungen > Bluetooth > Ein“.
 - Wählen Sie „Ultrathin Keyboard Folio i5“ aus dem Gerätemenü.

3. Wenn Sie nach einer PIN gefragt werden, tippen Sie sie mithilfe der Folio-Tastatur ein (nicht auf dem iPad).

Wenn eine Verbindung hergestellt wurde, leuchtet die Statusanzeige für kurze Zeit durchgehend blau und erlischt anschließend.

Verbinden mit einem anderen iPad

1. Vergewissern Sie sich, dass die Tastatur eingeschaltet ist.
2. Vergewissern Sie sich, dass die Bluetooth-Funktion des iPads aktiviert ist. Wählen Sie „Einstellungen > Bluetooth > Ein“.
3. Drücken Sie die Bluetooth-Verbindungstaste.

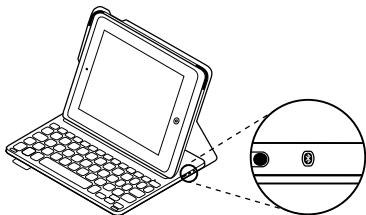

Die Tastatur ist drei Minuten lang erkennbar.

4. Wählen Sie „Ultrathin Keyboard Folio i5“ aus dem Gerätemenü des iPads.

5. Wenn Sie nach einer PIN gefragt werden, tippen Sie sie mithilfe der Folio-Tastatur ein (nicht auf dem iPad).

Wenn eine Verbindung hergestellt wurde, leuchtet die Statusanzeige für kurze Zeit durchgehend blau und erlischt anschließend.

Verwenden des Keyboard Folio Zwei Blickwinkel

Das Keyboard Folio ermöglicht zwei Blickwinkel – einen zum Tippen und einen zum Surfen.

Wenn Sie tippen möchten, bringen Sie die iPad-Halterung in die Schreibposition und befestigen Sie sie mithilfe des integrierten Magneten. Schalten Sie die Tastatur ein:



Wenn Sie surfen möchten, bringen Sie die iPad-Halterung in die Surfposition und denken Sie daran, die Tastatur auszuschalten, um den Akku zu schonen.

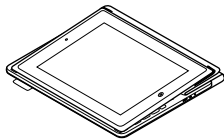

Wenn Sie die Tastatur in der Schreibposition eine Zeit lang nicht verwenden, wechselt sie automatisch in den Energiesparmodus. Durch Drücken einer beliebigen Taste wird der Energiesparmodus beendet.

Herausnehmen Ihres iPads

Wenn Sie das iPad aus dem Folio herausnehmen möchten, biegen Sie eine der Eckhalterungen nach hinten:

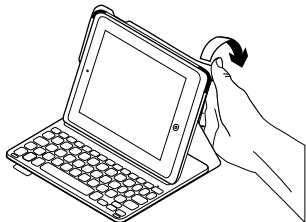

Ihr iPad lässt sich dann herausnehmen:

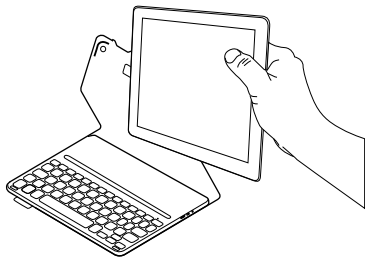

Verstauen des iPads für den Transport

1. Setzen Sie das iPad in die iPad-Halterung.
2. Schließen Sie das Keyboard Folio:

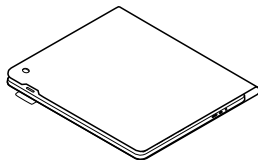





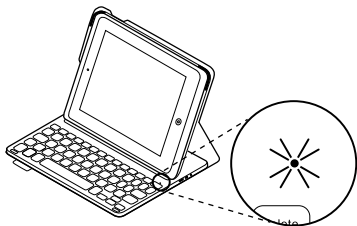





Statusanzeigen









Die Statusanzeige Ihres Keyboard Folio bietet Informationen zu Akkustand und Bluetooth-Verbindung:



LED	Beschreibung
Blinkt grün	Der Akku wird aufgeladen.
Grün	Der Akku ist vollständig aufgeladen (100%).
Rot	Der Akkustand ist niedrig (weniger als 10%). Laden Sie den Akku auf.
Blinkt blau	Schnell: Die Tastatur ist im Erkennungs-Modus und wartet auf das Pairing. Langsam: Die Tastatur versucht, erneut eine Verbindung mit Ihrem iPad herzustellen.
Leuchtet dauerhaft blau	Das Bluetooth-Pairing bzw. die Wiederverbindung war erfolgreich.

Funktionstasten

-  **Home = Startbildschirm des iPads**
-  **Fn + 1 = Bildschirm sperren**
Sperrt oder entsperrt den Bildschirm des iPads
-  **Fn + 2 = Siri**
Sie können mit Ihrer Stimme Nachrichten senden, Termine planen, Telefonnummern wählen und mehr
-  **Fn + 3 = Suchen**
Startet die Suchfunktion des iPads
-  **Fn + 4 = Sprache ändern**
Ändert die Tastatursprache
-  **Fn + 5 = Virtuelle Tastatur**
Zeigt die virtuelle Tastatur an oder blendet sie aus
-  **Fn + 7 = Vorheriger Titel**
-  **Fn + 8 = Wiedergabe/Pause**
-  **Fn + 9 = Nächster Titel**
-  **Fn + 0 = Stummschalten**

-  **Fn + Minus = Leiser**
-  **Fn + Plus = Lauter**
-  **Fn + X = Ausschneiden**
-  **Fn + C = Kopieren**
-  **Fn + V = Einfügen**
-  **Fn + Pfeiltaste nach links = Auswählen links**
Wählt den Text auf der linken Seite Wort für Wort aus
-  **Fn + Pfeiltaste nach rechts = Auswählen rechts**
Wählt den Text auf der rechten Seite Wort für Wort aus
-  **Fn + Leertaste = Zwischen Anwendungen wechseln**

Hinweis: Um eine Funktionstaste auszuwählen, halten Sie die Fn-Taste gedrückt und drücken Sie die oben angegebene Taste.

Laden des Tastaturakkus

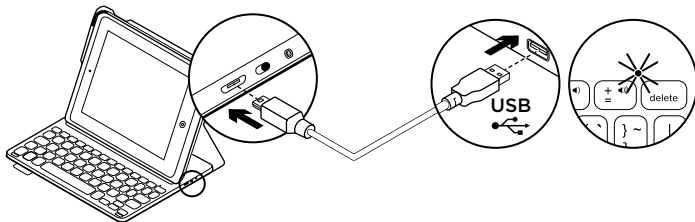

Wenn die Statusanzeige für den Akku rot leuchtet, muss der Akku des Keyboard Folio geladen werden.

1. Schließen Sie ein Ende des Mikro-USB-Kabels am Ladeanschluss an und das andere an einem USB-Anschluss des Computers.

Alternativ können Sie ein 5-V-Ladegerät mit USB-Anschluss (z. B. das mit dem iPad gelieferte Ladegerät) verwenden, das eine Ausgangsleistung von mindestens 500 mA aufweist.

Die Statusanzeige blinkt grün, während der Akku geladen wird.

2. Laden Sie den Akku, bis die Statusanzeige für den Akku dauerhaft grün leuchtet.

Informationen zum Akku

- Eine Vollladung des Akkus gewährleistet etwa drei Monate Laufzeit, wenn die Tastatur ca. zwei Stunden am Tag genutzt wird.
- Laden Sie den Akku auf, wenn die Statusanzeige nach dem Einschalten der Tastatur kurz rot leuchtet.
- Schalten Sie die Tastatur aus, während Sie sie nicht verwenden, um den Akku zu schonen.
- Die Tastatur wechselt automatisch in den Energiesparmodus, wenn Sie sie in der Schreibposition eine Zeit lang nicht verwenden. Drücken Sie eine beliebige Taste, um den Energiesparmodus zu beenden.

Akkuentsorgung

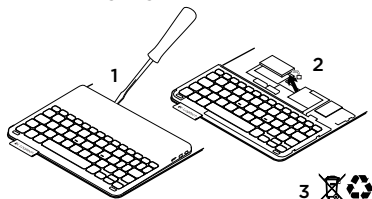

1. Entfernen Sie mithilfe eines Schraubendrehers die obere Abdeckung der Tastatur.
2. Trennen Sie den Akku von der Platine und entnehmen Sie ihn.
3. Entsorgen Sie das Produkt und den Akku entsprechend den in Ihrer Region gültigen Bestimmungen.

Produktzentrale

Hier erhalten Sie weitere Informationen und haben Zugriff auf den Online-Kundendienst für Ihr Produkt. Nehmen Sie sich einen Augenblick Zeit und besuchen Sie die Produktzentrale, um mehr über Ihr neues Keyboard Folio herauszufinden.

www.logitech.com/support/ultrathin-keyboard-folio-i5

Durchsuchen Sie Online-Artikel zur Unterstützung beim Einrichten, für Tipps zur Nutzung und für Informationen zu weiteren Funktionen.

In unseren Community-Foren können Sie mit anderen Benutzern Kontakt aufnehmen und sich Tipps holen, Fragen stellen und Ihre Problemlösungen mit anderen teilen.

Sie finden hier ein umfangreiches Informationsangebot, unter anderem:

- Tutorials
- Fehlerbehebung
- Support-Community
- Online-Bedienungsanleitungen
- Garantieinformationen
- Ersatzteile (falls verfügbar)

Fehlerbehebung

Die Tastatur funktioniert nicht

- Drücken Sie eine beliebige Taste, um den Energiesparmodus der Tastatur zu beenden.
- Schalten Sie die Tastatur aus und wieder ein.
- Laden Sie den internen Akku auf. Weitere Informationen hierzu finden Sie unter „Laden des Tastaturakkus“.
- Stellen Sie die Bluetooth-Verbindung zwischen der Tastatur und Ihrem iPad wieder her.
- Vergewissern Sie sich, dass die Bluetooth-Funktion des iPads eingeschaltet ist („Einstellungen > Bluetooth > Ein“).
- Wählen Sie im Gerätemenü des iPads „Ultrathin Keyboard Folio i5“. Die Statusanzeige leuchtet nach dem Herstellen der Bluetooth-Verbindung dauerhaft blau.

Ihre Meinung ist gefragt.

Vielen Dank, dass Sie sich für unser Produkt entschieden haben.

Bitte nehmen Sie sich einen Moment Zeit, um ein paar Fragen zu beantworten.

www.logitech.com/ithink

Présentation du produit

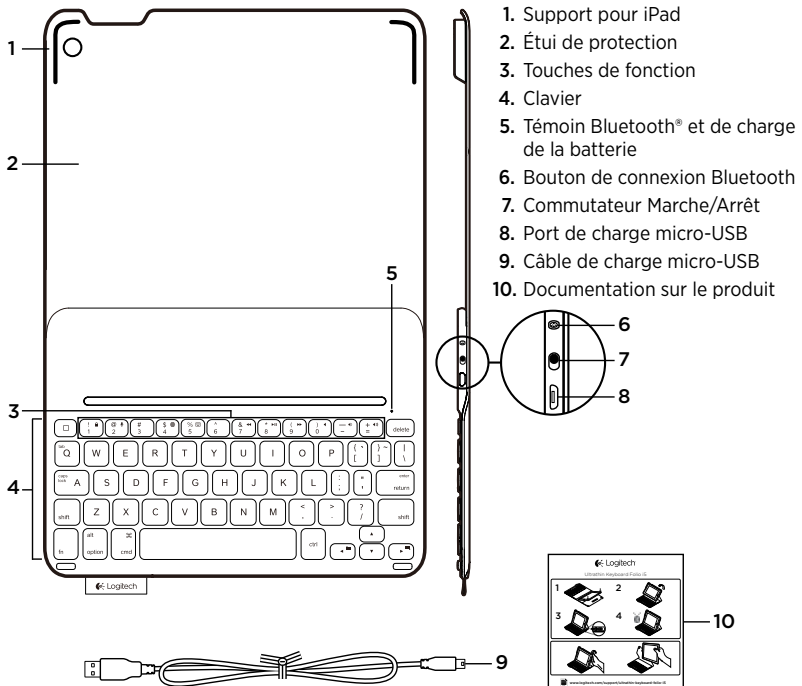

Configuration de l'étui Keyboard Folio

Première utilisation

1. Ouvrez l'étui clavier, vérifiez que le bord de l'iPad est aligné sur le support et appuyez:

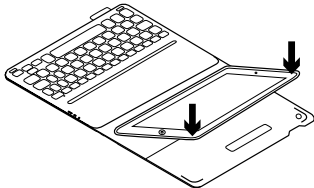

2. Placez l'étui clavier en position de frappe:

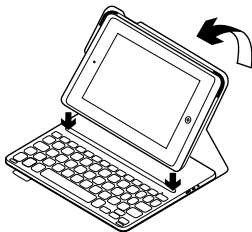

Connexion à votre iPad

L'étui Keyboard Folio se connecte à votre iPad via une connexion Bluetooth. Lorsque vous utilisez l'étui Keyboard Folio pour la première fois, vous devez le coupler avec votre iPad:

1. Mettez le clavier sous tension:

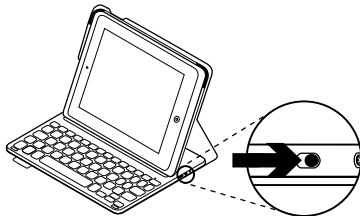

Le témoin d'état clignote en bleu pour indiquer que le clavier est en mode de détection et prêt à être couplé à votre iPad. Lors de sa première activation, le clavier reste en mode de détection pendant 15 minutes.

Si le témoin d'état devient rouge, vous devez recharger la batterie. Pour plus d'informations, voir la section Chargement de la batterie du clavier.

2. Sur votre iPad:

- Vérifiez que la fonction Bluetooth est activée sur votre iPad. Sélectionnez Paramètres > Bluetooth > Activé.
- Sélectionnez Ultrathin Keyboard Folio i5 dans le menu Appareils.

3. Si votre iPad requiert un code PIN, saisissez-le sur le clavier de l'étui (et non sur votre iPad).

Une fois la connexion établie, le témoin d'état affiche une lumière bleue continue pendant quelques secondes, puis s'éteint.

Connexion à un autre iPad

1. Vérifiez que le clavier est sous tension.
2. Vérifiez que la fonction Bluetooth est activée sur votre iPad. Sélectionnez Paramètres > Bluetooth > Activé.
3. Appuyez sur le bouton de connexion Bluetooth:

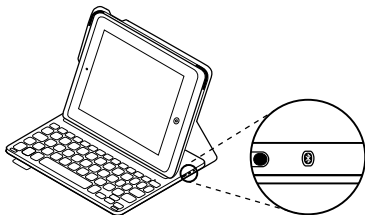

Le clavier passe en mode de détection pendant trois minutes.

4. Sélectionnez Ultrathin Keyboard Folio i5 dans le menu Appareils de l'iPad.

5. Si votre iPad requiert un code PIN, saisissez-le sur le clavier de l'étui (et non sur votre iPad).

Une fois la connexion établie, le témoin d'état affiche une lumière bleue continue pendant quelques secondes, puis s'éteint.

Utilisation de l'étui Keyboard Folio

Deux positions de visualisation

L'étui Keyboard Folio offre deux positions de visualisation: une position de frappe et une position de lecture.

Pour saisir du texte, placez le support pour iPad en position de frappe en le fixant correctement à l'aide de l'aimant intégré. Mettez le clavier sous tension:

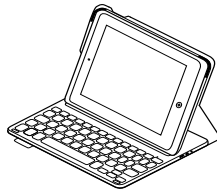

Pour naviguer, placez le support pour iPad en position de lecture et mettez le clavier hors tension afin d'économiser la batterie:

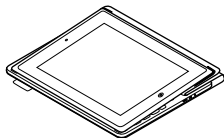

Si vous n'utilisez pas le clavier en position de frappe pendant un certain temps, il se met automatiquement en veille. Pour le réactiver, appuyez sur une touche.

Retrait de l'iPad

Pour retirer votre iPad de l'étui, inclinez l'une des attaches d'angle vers l'arrière:

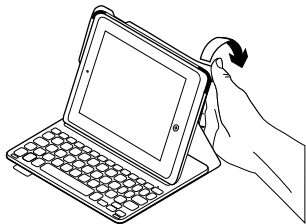

Votre iPad est alors libéré:

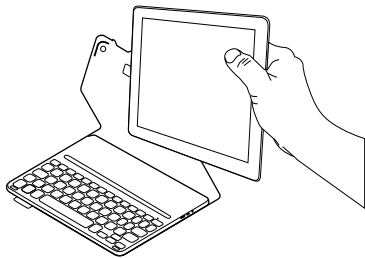

Stockage de votre iPad lors de vos déplacements

1. Insérez votre iPad dans le support pour iPad.
2. Rabattez ensuite l'étui Keyboard Folio:

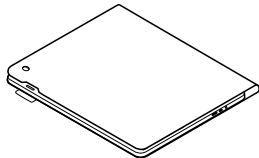

Témoins d'état

Le voyant d'état de l'étui clavier donne des informations sur la charge de la batterie et la connexion Bluetooth:

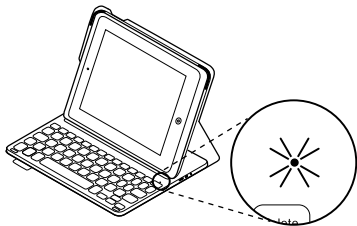



Témoin	Description
Vert clignotant	La batterie est en cours de charge.
Vert	La batterie est entièrement chargée (100%).
Rouge	Le niveau de charge de la batterie est faible (inférieur à 10%). Rechargez la batterie.
Bleu clignotant	Rapide: le clavier est en mode de détection et prêt à être couplé. Lent: Le clavier tente de se reconnecter à votre iPad.
Bleu en continu	Le couplage ou la reconnexion Bluetooth sont effectifs.

Touches de fonction

 **Accueil = Écran d'accueil de l'iPad**

 **Fn + 1 = Verrouiller l'écran**
Verrouiller/Déverrouiller l'écran de l'iPad

 **Fn + 2 = Siri**
Envoyer des messages, effectuer des appels, programmer des réunions et bien plus encore par commande vocale

 **Fn + 3 = Rechercher**
Lancer la fonction de recherche de l'iPad

 **Fn + 4 = Changer de langue**
Changer la langue du clavier

 **Fn + 5 = Clavier virtuel**
Afficher/Masquer le clavier virtuel

 **Fn + 7 = Piste précédente**

 **Fn + 8 = Lecture/Pause**

 **Fn + 9 = Piste suivante**

 **Fn + 0 = Sourdine**

 **Fn + tiret = Volume -**

 **Fn + plus = Volume +**

 **Fn + X = Couper**

 **Fn + C = Copier**

 **Fn + V = Coller**

 **Fn + curseur gauche = Sélection gauche**
Sélectionner du texte en partant de la gauche, mot par mot

 **Fn + curseur droite = Sélection droite**
Sélectionner du texte en partant de la droite, mot par mot

 **Fn + barre d'espace = Changer d'application**

Remarque: Pour sélectionner une touche de fonction, appuyez sur la touche Fn et maintenez-la enfoncée, puis appuyez sur la touche indiquée ci-dessus.

Chargement de la batterie du clavier

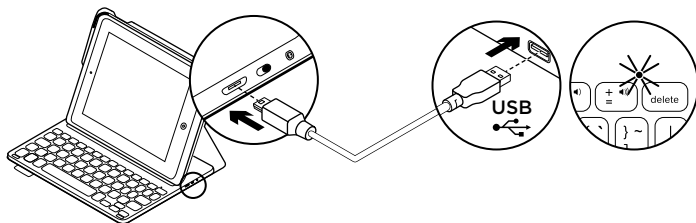

Si le témoin d'état de la batterie est rouge, vous devez charger la batterie de l'étui clavier.

1. Branchez l'une des extrémités du câble micro-USB sur un port de charge, et l'autre sur le port USB de votre ordinateur.

Vous pouvez également utiliser un chargeur USB de 5 V, tel que celui fourni avec votre iPad, à condition que la puissance nominale en sortie soit d'au moins 500 mA.

Le témoin d'état clignote en vert pendant le chargement de la batterie.

2. Rechargez la batterie jusqu'à ce que le témoin d'état affiche une lumière verte continue.

Informations sur la batterie

- Chargée au maximum, la batterie a une autonomie de trois mois, dans le cas d'une utilisation du clavier moyenne de deux heures par jour.
- Rechargez la batterie si le témoin d'état clignote en rouge brièvement après la mise sous tension du clavier.
- Lorsque vous n'utilisez pas le clavier, éteignez-le pour préserver la batterie.
- Le clavier entre automatiquement en veille s'il n'est pas utilisé pendant un certain temps en position de frappe. Appuyez sur une touche pour le réactiver.

Recyclage de la batterie à la fin du cycle de vie du produit

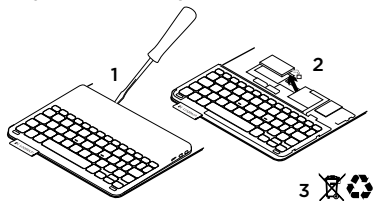

1. Retirez le couvercle du clavier à l'aide d'un tournevis.
2. Détachez la batterie et retirez-la.
3. Mettez au rebut le produit et sa batterie conformément à la législation locale.

Pages Produits

Des informations et un support en ligne supplémentaires sont disponibles pour votre produit. Prenez le temps de visiter les pages Produits pour en savoir plus sur votre nouvel étui Keyboard Folio.

www.logitech.com/support/ultrathin-keyboard-folio-i5

Parcourez les articles en ligne pour obtenir de l'aide en matière de configuration, des conseils d'utilisation et des informations sur les fonctions supplémentaires.

Connectez-vous avec d'autres utilisateurs sur nos forums communautaires pour demander des conseils, poser des questions et partager des solutions.

Découvrez une large sélection de contenu:

- Didacticiels
- Dépannage
- Communauté d'entraide
- Documentation en ligne
- Informations sur la garantie
- Pièces de rechange (si disponibles)

Dépannage

Le clavier ne fonctionne pas

- Appuyez sur une touche du clavier pour quitter le mode veille.
- Mettez le clavier hors tension puis sous tension.
- Rechargez la batterie interne.
Pour plus d'informations, voir la section Chargement de la batterie du clavier.
- Rétablissez la connexion Bluetooth entre le clavier et votre iPad.
- Vérifiez que le mode Bluetooth est activé dans les paramètres de votre iPad (Paramètres > Bluetooth > Activé).
- Choisissez Ultrathin Keyboard Folio i5 dans le menu Appareils de votre iPad. Le témoin d'état affiche une lumière bleue continue lorsque la connexion Bluetooth est établie.

Qu'en pensez-vous?

Nous vous remercions d'avoir acheté notre produit.

Prenez quelques minutes pour nous faire part de vos commentaires.

www.logitech.com/ithink

Panoramica del prodotto

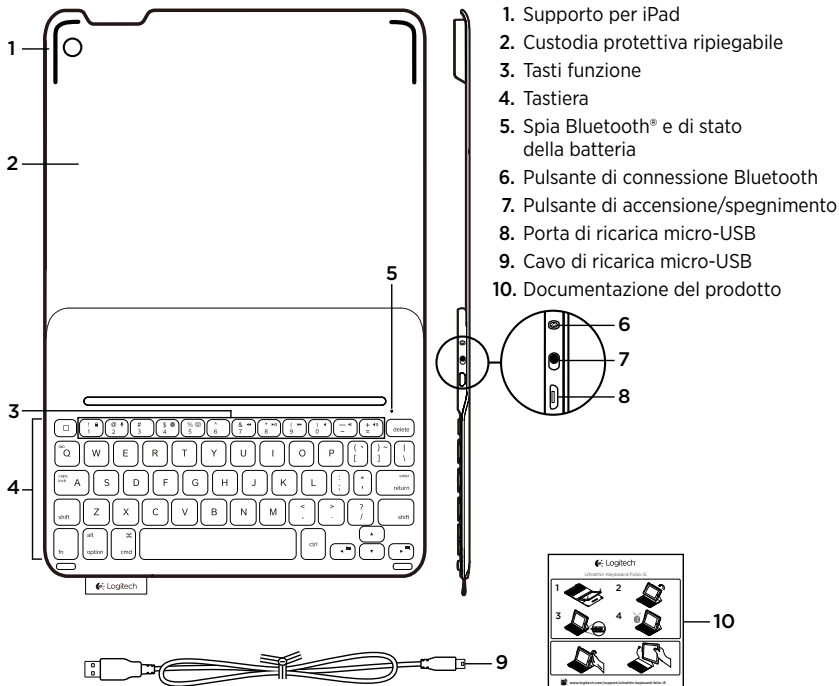

Configurazione di Keyboard Folio

Per iniziare

1. Aprire Keyboard Folio, assicurarsi che il bordo dell'iPad sia allineato al supporto per iPad e premere verso il basso:

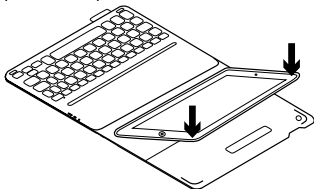

2. Spostare Keyboard Folio nella posizione di digitazione:

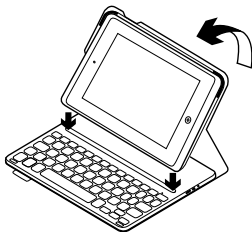

Connessione con l'iPad

Keyboard Folio si collega all'iPad tramite una connessione Bluetooth. Quando si utilizza Keyboard Folio per la prima volta, è necessario effettuarne l'associazione con l'iPad:

1. Accendere la tastiera:

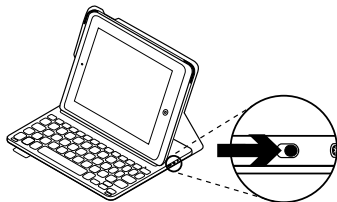

La spia di stato lampeggia di colore blu a indicare che la tastiera è "rilevabile" e pronta per l'associazione con l'iPad. Quando si accende la tastiera per la prima volta, la tastiera rimane rilevabile per 15 minuti.

Se la spia di stato diventa rossa, caricare la batteria. Per ulteriori informazioni vedere Carica della batteria della tastiera.

2. Nell'iPad:

- Assicurarsi che la funzionalità Bluetooth dell'iPad sia attivata. Selezionare Impostazioni > Bluetooth > On.
- Selezionare Ultrathin Keyboard Folio i5 dal menu dei dispositivi.

3. Se l'iPad richiede un PIN, immetterlo utilizzando la tastiera ripiegabile (non l'iPad).

Una volta stabilita la connessione, la spia di stato diventa di colore blu fisso per qualche secondo e quindi si spegne.

Connessione a un altro iPad

1. Accertarsi che la tastiera sia accesa.
2. Assicurarsi che la funzionalità Bluetooth dell'iPad sia attivata. Selezionare Impostazioni > Bluetooth > On.
3. Premere il pulsante per la connessione Bluetooth:

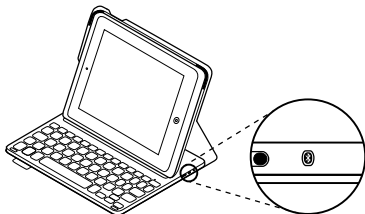

La tastiera rimane rilevabile per 3 minuti.

4. Selezionare Ultrathin Keyboard Folio i5 dal menu dei dispositivi dell'iPad.

5. Se l'iPad richiede un PIN, immetterlo utilizzando la tastiera ripiegabile (non l'iPad).

Una volta stabilita la connessione, la spia di stato diventa di colore blu fisso per qualche secondo e quindi si spegne.

Utilizzo di Keyboard Folio

Due posizioni di utilizzo

Keyboard Folio fornisce due posizioni di utilizzo, una per la digitazione e una per la navigazione.

Per digitare, collocare il supporto per iPad nella posizione di digitazione, allineandolo con la calamita integrata per fissarlo. Accendere la tastiera:



Per navigare, collocare il supporto per iPad nella posizione di navigazione, ricordandosi di spegnere la tastiera per limitare l'uso della batteria:

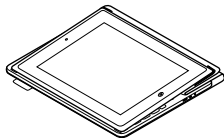

Se non si utilizza la tastiera per qualche minuto nella posizione di digitazione, la modalità di sospensione viene attivata automaticamente. Per riattivare la tastiera, premere un tasto qualunque.

Rimozione dell'iPad

Per staccare l'iPad da Folio, piegare all'indietro uno dei supporti ad angolo:

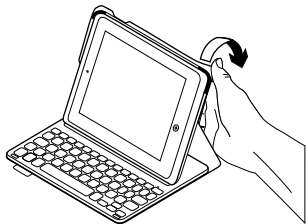

L'iPad viene così separato da Folio:

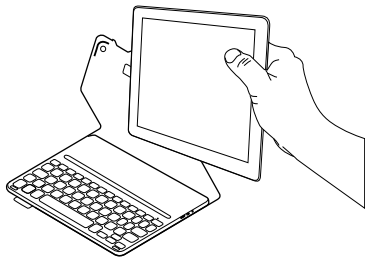

Protezione dell'iPad durante il trasporto

1. Inserire l'iPad nel supporto per iPad.
2. Chiudere Keyboard Folio.

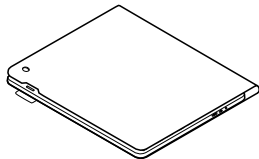

Spie di stato

La spia di stato di Keyboard Folio fornisce informazioni sull'alimentazione a batteria e sulla connessione Bluetooth:

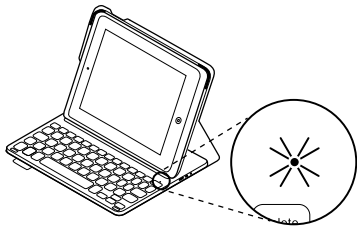



Colore spia	Descrizione
Verde lampeggiante	La batteria è in carica.
Verde	La batteria è completamente carica (100%).
Rosso	Il livello di carica della batteria è basso (inferiore al 10%). Ricaricare la batteria.
Blu lampeggiante	Rapida: la tastiera è in modalità di rilevamento, pronta per l'associazione. Lenta: La tastiera sta cercando di riconnettersi all'iPad.
Blu fisso	L'associazione Bluetooth o il ripristino della connessione è avvenuto correttamente.

Tasti funzione

 **Home = Schermata iniziale dell'iPad**

 **Fn + 1 = Blocca schermo**
Consente di bloccare o sbloccare lo schermo dell'iPad

 **Fn + 2 = Siri**
Utilizzare la voce per inviare messaggi, fare telefonate, programmare riunioni e altro

 **Fn + 3 = Ricerca**
Consente di avviare la funzione di ricerca dell'iPad

 **Fn + 4 = Cambia lingua**
Consente di cambiare la lingua della tastiera

 **Fn + 5 = Tastiera virtuale**
Consente di mostrare/nascondere la tastiera virtuale

 **Fn + 7 = Brano precedente**

 **Fn + 8 = Riproduzione/pausa**

 **Fn + 9 = Brano successivo**

 **Fn + 0 = Disattivazione audio**

 **Fn + trattino = Diminuzione volume**

 **Fn + più = Aumento volume**

 **Fn + X = Taglia**

 **Fn + C = Copia**

 **Fn + V = Incolla**

 **Fn + cursore sinistro = Selezione a sinistra**
Consente di selezionare il testo sulla sinistra, parola per parola

 **Fn + cursore destro = Selezione a destra**
Consente di selezionare il testo sulla destra, parola per parola

 **Fn + Barra spaziatrice = Cambia applicazione**

Nota: Per utilizzare le opzioni accessibili con i tasti funzione, tenere premuto il tasto Fn desiderato e premere il tasto indicato sopra.

Ricarica della batteria della tastiera

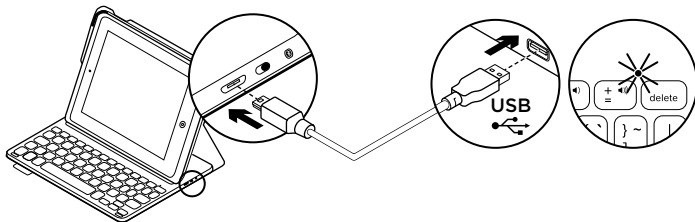

Se l'indicatore di stato della batteria è rosso, è necessario caricare la batteria di Keyboard Folio.

1. Collegare un'estremità del cavo micro-USB nella porta di ricarica e l'altra estremità nella porta USB del computer.

In alternativa è possibile utilizzare un caricatore USB da 5 V, come quello fornito in dotazione con l'iPad, a condizione che la potenza nominale in uscita sia almeno pari a 500 mA.

La spia di stato lampeggia di colore verde durante la carica.

2. Caricare la batteria finché il relativo indicatore di stato non diventa di colore verde fisso.

Informazioni sulla batteria

- Una carica completa della batteria garantisce una durata di circa tre mesi, con un utilizzo della tastiera di circa due ore al giorno.
- Se la spia di stato diventa rossa per qualche istante dopo l'accensione della tastiera, caricare la batteria.
- Quando non è in uso, spegnere la tastiera per ridurre il consumo della batteria.
- Se non si utilizza la tastiera per qualche minuto nella posizione di digitazione, la modalità di sospensione viene attivata automaticamente. Per riattivare la tastiera, premere un tasto qualsiasi.

Smaltimento delle batterie al termine del ciclo di vita del prodotto

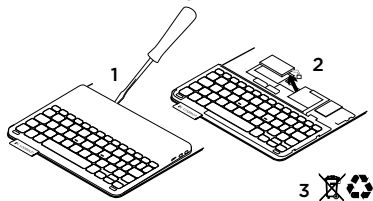

1. Sollevare il coperchio superiore della tastiera con un cacciavite.
2. Separare la batteria dalla scheda del circuito elettrico e rimuovere la batteria.
3. Smaltire il prodotto e la batteria secondo le normative locali vigenti.

Sezione Prodotti di punta

Online sono disponibili ulteriori informazioni e il supporto per il prodotto. Per approfondire la conoscenza del nuovo prodotto Keyboard Folio acquistato, si consiglia di visitare la sezione Prodotti di punta.

www.logitech.com/support/ultrathin-keyboard-folio-i5

Per la guida alla configurazione, consigli sull'utilizzo o informazioni su funzionalità aggiuntive, consultare gli articoli online.

Per consigli, domande e soluzioni, è inoltre possibile connettersi con altri utenti tramite i forum della community Logitech.

È disponibile un'ampia selezione di contenuti, tra cui:

- Esercitazioni
- Risoluzione dei problemi
- Community di supporto
- Documentazione online
- Informazioni sulla garanzia
- Parti di ricambio (se disponibili)

Risoluzione dei problemi

La tastiera non funziona

- Premere un tasto qualsiasi per riattivare la tastiera dalla modalità di sospensione.
- Spegner e riaccendere la tastiera.
- Ricaricare la batteria interna. Per ulteriori informazioni vedere Carica della batteria della tastiera.
- Ristabilire la connessione Bluetooth tra la tastiera e l'iPad.
- Verificare che la funzionalità Bluetooth dell'iPad sia attivata (Impostazioni > Bluetooth > On).
- Selezionare Ultrathin Keyboard Folio i5 dal menu dei dispositivi dell'iPad.
Una volta stabilita la connessione Bluetooth, la spia di stato diventa di colore blu fisso.

Cosa ne pensi?

Grazie per avere acquistato questo prodotto. Ci teniamo a conoscere la tua opinione. Facci sapere cosa ne pensi.

www.logitech.com/ithink

Componentes del producto

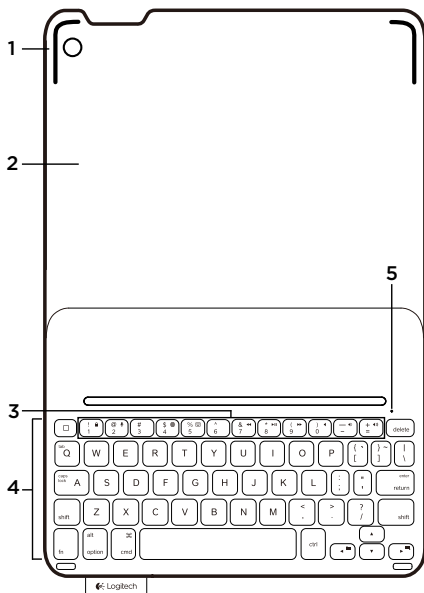

1. Soporte para iPad
2. Folio protector
3. Teclas de función
4. Teclado
5. Diodo de Bluetooth® y estado de batería
6. Botón de conexión Bluetooth
7. Conmutador de encendido/apagado
8. Puerto de carga micro USB
9. Cable de carga micro USB
10. Documentación del producto

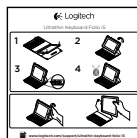
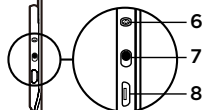

Configuración de Keyboard Folio

Utilización

1. Abra Keyboard Folio, asegúrese de que los bordes del iPad coincidan con los del soporte para iPad y presione hacia abajo.

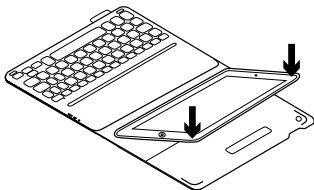

2. Coloque Keyboard Folio en posición de escritura.

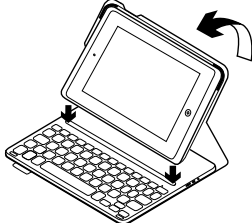

Conexión con el iPad

Keyboard Folio se conecta al iPad mediante tecnología Bluetooth. La primera vez que use Keyboard Folio, deberá emparejarlo con el iPad:

1. Encienda el teclado:

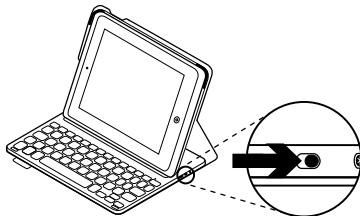

El diodo de estado emite destellos azules para indicar que el teclado es detectable y se puede emparejar con el iPad. Al encender el teclado por primera vez, permanece detectable durante 15 minutos.

Si la luz del diodo de estado es roja, cargue la batería. Encontrará más información en “Carga de la batería del teclado”.

2. En el iPad:
 - Asegúrese de que la función de Bluetooth del iPad esté activada. Seleccione Ajustes > Bluetooth > Activado.
 - En el menú de dispositivos, seleccione “Ultrathin Keyboard Folio i5”.

3. Si el iPad solicita un PIN, introdúzcalo mediante Folio Keyboard (en lugar del iPad).

Al establecerse una conexión, la luz del diodo será azul durante unos instantes y luego se apagará.

Conexión a otro iPad

1. Asegúrese de que el teclado esté encendido.
2. Asegúrese de que la función de Bluetooth del iPad esté activada. Seleccione Ajustes > Bluetooth > Activado.
3. Pulse el botón de conexión Bluetooth:

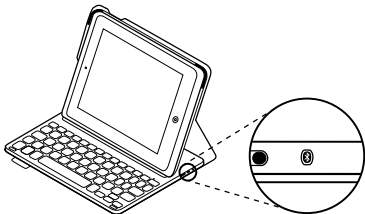

El teclado es detectable durante 3 minutos.

4. En el menú de dispositivos del iPad, seleccione "Ultrathin Keyboard Folio i5".

5. Si el iPad solicita un PIN, introdúzcalo mediante Folio Keyboard (en lugar del iPad).

Al establecerse una conexión, la luz del diodo será azul durante unos instantes y luego se apagará.

Uso de Keyboard Folio

Dos opciones de colocación

Keyboard Folio tiene dos posiciones: una para escribir y otra para explorar.

Para escribir, coloque el soporte para iPad en la posición de escritura y fíjelo en su sitio mediante el imán integrado. Encienda el teclado:

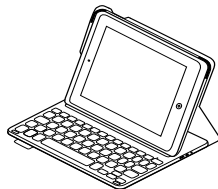

Para explorar, coloque el soporte para iPad en la posición de exploración y acuérdesese de apagar el teclado para ahorrar energía:

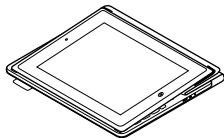

Si el teclado no se utiliza durante cierto tiempo mientras está en posición de escritura, entra en modo de suspensión. Para reactivarlo, pulse una tecla cualquiera.

Desacoplar el iPad

Para desacoplar el iPad del folio, doble hacia atrás una de las esquinas de soporte del iPad:

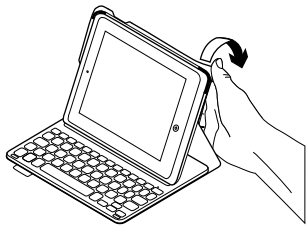

Así se puede extraer el iPad.

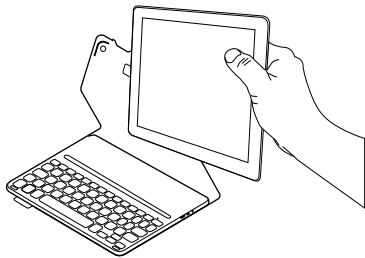

Almacenamiento del iPad para llevarlo de viaje

1. Inserte el iPad en el soporte para iPad.
2. Cierre Keyboard Folio:

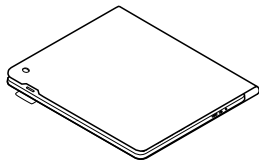

Diodos de estado

El diodo de estado de Keyboard Folio proporciona información sobre la carga de la batería y la conexión Bluetooth:

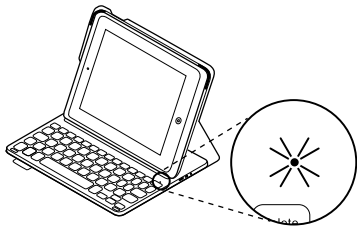



Diodo	Descripción
Destellos verdes	La batería se está cargando.
Verde	La batería está totalmente cargada (100%).
Rojo	La carga de la batería es baja (menos del 10%). Cargue la batería.
Destellos azules	Rápidos: El teclado está en modo de detección, listo para emparejar. Lentos: El teclado está intentando reconectarse al iPad.
Azul permanente	El emparejamiento o la reconexión Bluetooth se ha realizado correctamente.

Teclas de función

 **Inicio = Pantalla de inicio del iPad**

 **Fn + 1 = Bloquear pantalla**
Bloquea o desbloquea la pantalla del iPad

 **Fn + 2 = Siri**
Use la voz para enviar mensajes, realizar llamadas, programar reuniones, etc.

 **Fn + 3 = Buscar**
Inicia la función de búsqueda del iPad

 **Fn + 4 = Cambiar idioma**
Cambia el idioma del teclado

 **Fn + 5 = Teclado virtual**
Muestra/oculta el teclado virtual

 **Fn + 7 = Pista anterior**

 **Fn + 8 = Reproducir/Pausa**

 **Fn + 9 = Pista siguiente**

 **Fn + 0 = Silenciar**

 **Fn + menos = Bajar volumen**

 **Fn + más = Subir volumen**

 **Fn + X = Cortar**

 **Fn + C = Copiar**

 **Fn + V = Pegar**

 **Fn + Flecha izquierda = Seleccionar izquierda**
Selecciona texto a la izquierda, palabra por palabra

 **Fn + Flecha derecha = Seleccionar derecha**
Selecciona texto a la derecha, palabra por palabra

 **Fn + Barra espaciadora = Cambiar aplicaciones**

Nota: Para seleccionar una tecla de función, mantenga pulsada la tecla Fn y pulse la tecla indicada arriba.

Carga de la batería del teclado

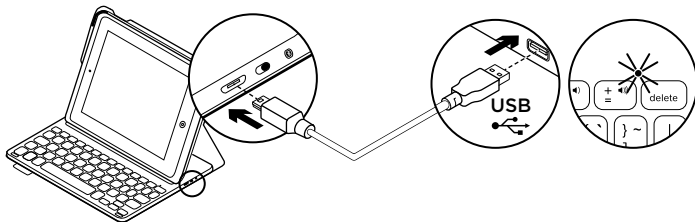

Si la luz del diodo de estado de la batería es roja, es preciso cargar la batería de Keyboard Folio.

1. Conecte un extremo del cable micro USB al puerto de carga y el otro a un puerto USB del ordenador.

También puede usar un cargador USB de 5 V, como el proporcionado con el iPad, siempre y cuando el voltaje de salida sea al menos de 500 mA.

El diodo de estado emite destellos verdes mientras se carga la batería.

2. Cargue la batería hasta que el diodo de estado emita una luz verde permanente.

Información sobre la batería

- Si la batería tiene una carga completa, puede durar unos tres meses con un uso medio del teclado de dos horas diarias.
- Cargue la batería si el diodo de estado emite luz roja brevemente después de encender el teclado.
- Cuando no use el teclado, apáguelo para conservar la carga de la batería.
- El teclado entra en modo de suspensión si no se utiliza durante cierto tiempo mientras está en posición de escritura. Pulse cualquier tecla para reactivarlo.

Desechar las baterías al final de la vida útil del producto

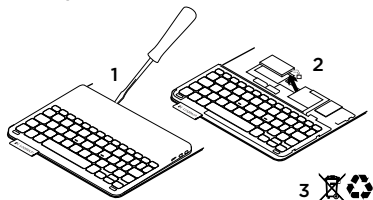

1. Ejercer palanca con un destornillador para retirar la tapa superior del teclado.
2. Desconecte la batería de la placa y retírela.
3. Deshágase del producto y su batería de acuerdo con las normas de legislación local.

Visita a Central de productos

Encontrará más información y asistencia en línea para su producto. Dedique un momento a visitar Central de productos para averiguar más sobre su nuevo Keyboard Folio.

www.logitech.com/support/ultrathin-keyboard-folio-i5

Lea artículos en línea y encuentre información y ayuda sobre configuración, consejos de uso y funciones adicionales.

Póngase en contacto con otros usuarios en nuestros Foros de comunidad para obtener consejos, realizar preguntas y compartir soluciones.

Encontrará una amplia selección de contenido:

- Ejercicios de aprendizaje
- Resolución de problemas
- Comunidad de asistencia
- Documentación en línea
- Información de garantía
- Piezas de repuesto (cuando estén disponibles)

Resolución de problemas

El teclado no funciona

- Pulse una tecla cualquiera para reactivar el teclado del modo de suspensión.
- Apague y vuelva a encender el teclado.
- Recargue la batería interna.
Encontrará más información en “Carga de la batería del teclado”.
- Restablezca la conexión Bluetooth entre el teclado y el iPad.
- Asegúrese de que está activada la opción de Bluetooth en la configuración del iPad (Ajustes > Bluetooth > Activado).
- En el menú de dispositivos del iPad, elija “Ultrathin Keyboard Folio i5”.
El diodo de estado permanece azul una vez establecida la conexión Bluetooth.

¿Cuál es su opinión?

Le agradecemos la adquisición de nuestro producto.

Nos gustaría que dedicara unos momentos para decirnos qué opina de él.

www.logitech.com/ithink

Conheça o seu produto

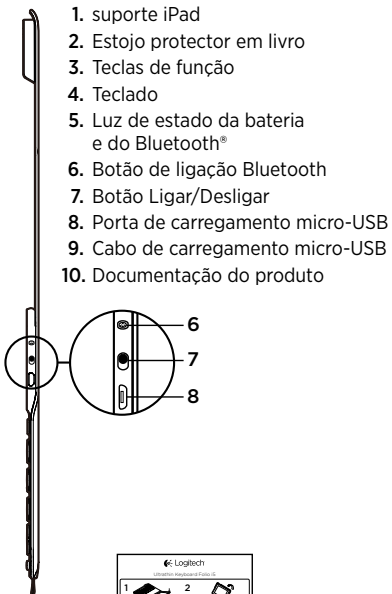
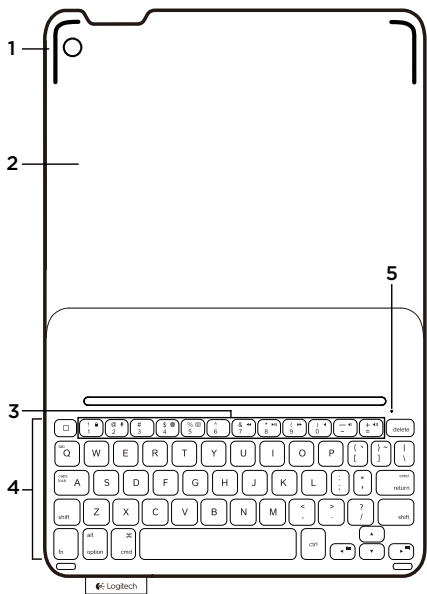

1. suporte iPad
2. Estojo protector em livro
3. Teclas de função
4. Teclado
5. Luz de estado da bateria e do Bluetooth®
6. Botão de ligação Bluetooth
7. Botão Ligar/Desligar
8. Porta de carregamento micro-USB
9. Cabo de carregamento micro-USB
10. Documentação do produto

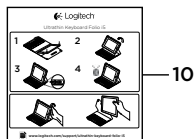

Instalar a capa com teclado

Introdução

1. Abra o keyboard folio, certifique-se que o rebordo do seu iPad está alinhado com o suporte do iPad e encaixe:

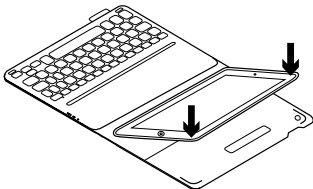

2. Mova o keyboard folio para a posição de escrita:

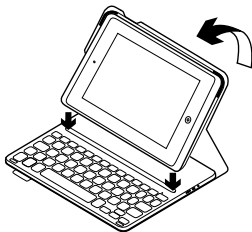

Estabelecer ligação com o seu iPad

O keyboard folio estabelece ligação com o seu iPad através de uma ligação Bluetooth. A primeira vez que utilizar o keyboard folio, tem de o emparelhar com o seu iPad:

1. Ligar o teclado:

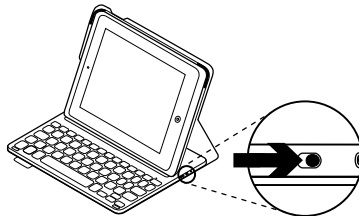

A luz de estado pisca a azul para indicar que o teclado está detectável e preparado para emparelhar com o seu iPad. A primeira vez que ligar o teclado, permanece detectável durante 15 minutos.

Se a luz de estado ficar vermelha, carregue a bateria. Para mais informações, consulte "Substituir a bateria do teclado".

2. No seu iPad:

- Certifique-se de que a funcionalidade de Bluetooth do iPad está activada. Selecione Definições > Bluetooth > Activado.
- Selecione "Ultrathin Keyboard Folio i5" no menu Dispositivos.

3. Se o iPad solicitar um PIN, introduza-o utilizando o keyboard folio (e não o seu iPad).

Quando estabelecer ligação com êxito, a luz de estado fixa-se em azul durante um breve momento e depois apaga-se.

Estabelecer ligação com outro iPad

1. Certifique-se de que o teclado está ligado.
2. Certifique-se de que a funcionalidade de Bluetooth do iPad está activada. Selecione Definições > Bluetooth > Activado.
3. Prima o botão de ligação Bluetooth.

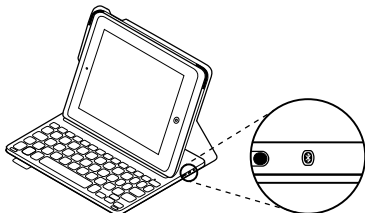

O teclado permanece detectável durante 3 minutos.

4. Selecione “Ultrathin Keyboard Folio i5” no menu Dispositivos do seu iPad.

5. Se o iPad solicitar um PIN, introduza-o utilizando o keyboard folio (e não o seu iPad).

Quando estabelecer ligação com êxito, a luz de estado fixa-se em azul durante um breve momento e depois apaga-se.

Utilizar o keyboard folio

Duas posições de visualização

O keyboard folio oferece duas posições de visualização – uma para escrever e outra para navegar.

Para escrever, mova o suporte do iPad na posição de escrita, alinhando-o com o íman integrado para o fixar. Ligar o teclado:

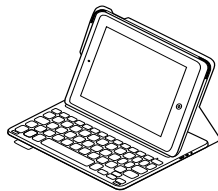

Para navegar, coloque o suporte do iPad na posição de navegação não se esquecendo de desligar o teclado para conservar a energia da bateria:

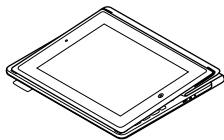

Se não utilizar o teclado na posição de escrita durante algum tempo, este entra em suspensão automaticamente. Para o activar novamente, prima qualquer tecla.

Remover o seu iPad

Para remover o seu iPad do folio, dobre para trás um dos cantos do suporte do iPad:

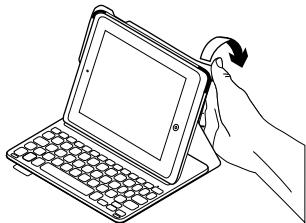

O seu iPad fica então solto:

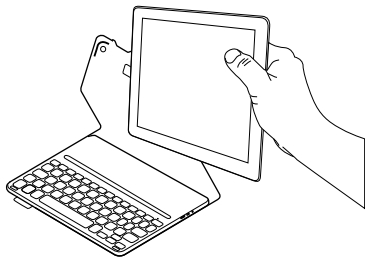

Guardar o seu iPad para transportar

1. Introduza o seu iPad no suporte do iPad.
2. Feche o keyboard folio:

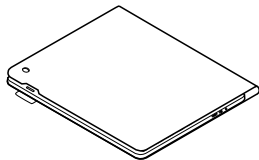

Luzes indicadoras de estado

A luz de estado do seu keyboard folio fornece informação sobre a energia da bateria e a ligação Bluetooth:

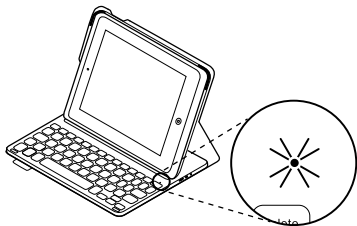

Luz	Descrição
Verde intermitente	A bateria está a carregar.
Verde	A bateria está totalmente carregada (100%).
Vermelho	A energia da bateria está fraca (menos de 10%). Recarregue a bateria.
Azul intermitente	Rápido: O teclado está em modo de detecção, pronto para emparelhar. Lento: O teclado está a tentar restabelecer ligação com o seu iPad.
Azul sólido	O emparelhamento Bluetooth ou o restabelecimento da ligação foi efectuado com êxito.

Teclas de função

**Fn + Início** - Ecrã inicial do iPad**Fn + 1 = Bloquear ecrã**

Bloqueia ou desbloqueia o ecrã do iPad

**Fn + 2 = Siri**

Utilizar a voz para enviar mensagens, efectuar chamadas, agendar reuniões e muito mais

**Fn + 3 = Pesquisar**

Inicia a função de pesquisa do iPad

**Fn + 4 = Mudar de idioma**

Muda o idioma do teclado

**Fn + 5 = Teclado virtual**

Mostra/oculta o teclado virtual

**Fn + 7 = Faixa anterior****Fn + 8 = Reproduzir/Pausa****Fn + 9 = Faixa seguinte****Fn + 0 = Sem som****Fn + travessão = Diminuir volume****Fn + mais = Aumentar volume****Fn + X = Cortar****Fn + C = Copiar****Fn + V = Colar****Fn + Cursor para esquerda =
Seleccionar à esquerda**

Selecciona o texto à esquerda, palavra por palavra

**Fn + Cursor para direita =
Seleccionar à direita**

Selecciona o texto à direita, palavra por palavra

**Fn + Barra de espaço =
Mudar de aplicação**

Nota: Para seleccionar uma tecla de função, mantenha premida uma tecla Fn e, em seguida, prima a tecla indicada acima.

Carregar a bateria do teclado

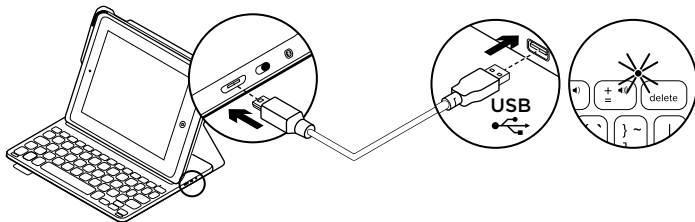

Se a luz de estado da bateria estiver vermelha, é necessário carregar a bateria do keyboard folio.

1. Ligue uma extremidade do cabo micro-USB a uma porta de carregamento e a outra extremidade a uma porta USB do seu computador.

Em alternativa, pode utilizar um carregador USB de 5V, como os fornecidos com o iPad, desde que a tensão nominal de saída seja, no mínimo, de 500 mA.

A luz de estado pisca em verde enquanto a bateria está em carregamento.

2. Carregue a bateria até a luz de estado da bateria se fixar em verde.

Informações da bateria

- Uma bateria totalmente carregada fornece cerca de três meses de utilização quando o teclado é utilizado cerca de duas horas por dia.
- Carregue a bateria se a luz de estado se tornar vermelha após ligar o teclado.
- Quando não estiver em utilização, desligue o teclado para conservar a energia da bateria.
- O teclado entra automaticamente em modo de suspensão, se não o utilizar durante algum tempo na posição de escrita. Prima para qualquer tecla para o activar.

Eliminação da bateria no final de vida do produto

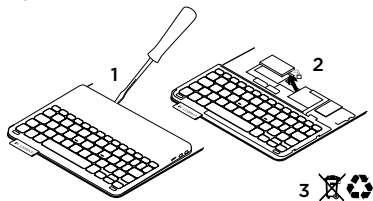

1. Abra a tampa superior do teclado com uma chave de fendas.
2. Separe a bateria da placa de circuitos e retire a bateria.
3. Elimine o seu produto e a bateria de acordo com as leis locais

Visite a Central de Produtos

Existe mais informação e suporte online para o seu produto. Despenda algum tempo para visitar a Central de Produtos para obter mais informações sobre o seu novo Keyboard Folio.

www.logitech.com/support/ultrathin-keyboard-folio-i5

Procure artigos online sobre ajuda na instalação, sugestões de utilização e informações relativas a funcionalidades adicionais.

Entre em contacto com outros utilizadores nos nossos Fóruns da Comunidade para obter conselhos, fazer perguntas e partilhar soluções.

Encontre uma grande variedade de conteúdos, incluindo:

- Manuais de iniciação
- Resolução de problemas
- Comunidade de apoio
- Documentação online
- Informação da garantia
- Peças sobressalentes (se disponíveis)

Resolução de problemas

O teclado não funciona

- Prima qualquer tecla para activar o teclado do modo de suspensão.
- Desligue o teclado e volte a ligá-lo.
- Recarregue a bateria interna.
Para mais informações, consulte "Substituir a bateria do teclado".
- Restabeleça a ligação Bluetooth entre o teclado e o iPad.
- Verifique se a função Bluetooth está ligada nas definições do iPad (Definições > Bluetooth > Activado).
- Seleccione "Ultrathin Keyboard Folio i5" no menu Dispositivos no seu iPad. A luz de estado torna-se azul sólido quando a ligação Bluetooth é estabelecida.

Qual a sua opinião?

Obrigado por adquirir o nosso produto. Despenda um minuto para nos dar a sua opinião.

www.logitech.com/ithink

Ken uw product

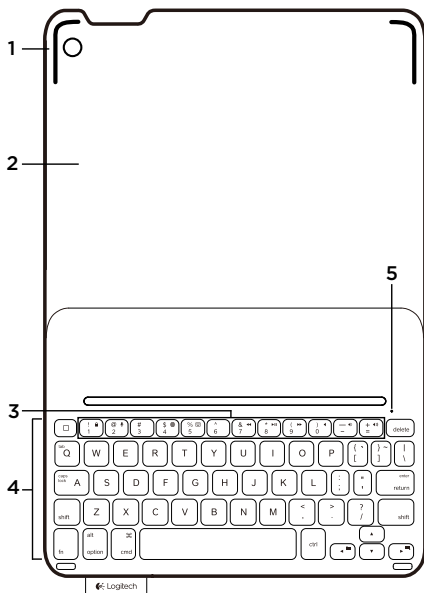

1. iPad-houder
2. Beschermende folio
3. Functietoetsen
4. Toetsenbord
5. Bluetooth®- en batterijstatuslampje
6. Bluetooth-verbindingknopje
7. Aan/uit-schakelaar
8. Micro-USB-oplaadpoort
9. Micro-USB-oplaadkabel
10. Handleiding

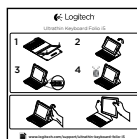
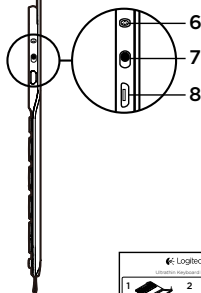

De Keyboard Folio instellen

Aan de slag

1. Open de Keyboard Folio, zorg dat de rand van uw iPad is uitgelijnd met de iPad-houder en druk omlaag:

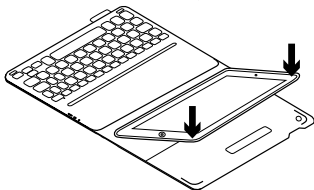

2. Zet de Keyboard Folio in de typestand:

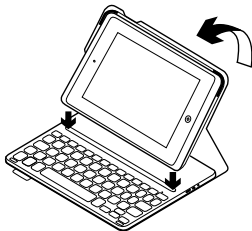

Verbinding maken met uw iPad

De Keyboard Folio wordt via Bluetooth-verbinding met uw iPad verbonden. De eerste keer dat u de Keyboard Folio gebruikt, moet u deze koppelen aan uw iPad.

1. Schakel het toetsenbord in:

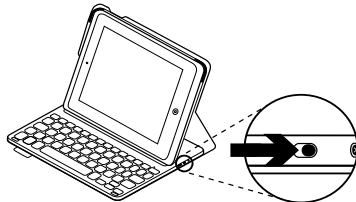

Het statuslampje knippert blauw om aan te geven dat het toetsenbord gedetecteerd kan worden en klaar is om te worden gekoppeld aan uw iPad. Wanneer u het toetsenbord voor de eerste keer inschakelt, kan het 15 minuten lang gedetecteerd worden.

Als het statuslampje rood gaat branden, moet u de batterij opladen. Zie 'De batterij van het toetsenbord opladen' voor meer informatie.

2. Op uw iPad:

- Controleer of de Bluetooth-functie van uw iPad is ingeschakeld. Selecteer Instellingen > Bluetooth > Aan.
- Selecteer 'Ultrathin Keyboard Folio i5' in het menu Apparaten.

- Als uw iPad om een pincode vraagt, voert u deze in op het toetsenbord van de folio (niet op uw iPad).
Wanneer verbinding tot stand is gebracht, gaat het statuslampje even onafgebroken blauw branden en daarna gaat het weer uit.

Verbinding maken met een andere iPad

- Zorg dat het toetsenbord is ingeschakeld.
- Controleer of de Bluetooth-functie van uw iPad is ingeschakeld.
Selecteer Instellingen > Bluetooth > Aan.
- Druk op het Bluetooth-verbindingssymbool:

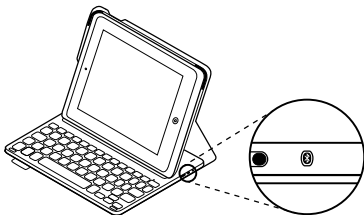

Het toetsenbord kan 3 minuten lang gedetecteerd worden.

- Selecteer 'Ultrathin Keyboard Folio i5' in het menu Apparaten van uw iPad.

- Als uw iPad om een pincode vraagt, voert u deze in op het toetsenbord van de folio (niet op uw iPad).
Wanneer verbinding tot stand is gebracht, brandt het statuslampje even blauw. Vervolgens gaat het uit.

De Keyboard Folio gebruiken

Twee weergavestanden

De Keyboard Folio heeft twee weergavestanden: één voor typen en één voor browsen.

Als u wilt typen, zet u de iPad-houder in typestand. Lijn de houder uit met de ingebouwde magneet om deze stevig te bevestigen. Schakel het toetsenbord in:

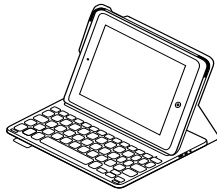

Als u wilt browsen, zet u de iPad-houder in browsestand. Vergeet niet het toetsenbord uit te schakelen om stroom te besparen:

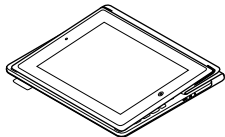

Wanneer het toetsenbord een tijdje niet in typestand wordt gebruikt, gaat het automatisch in slaapmodus. Druk op een willekeurige toets om het opnieuw te activeren.

Uw iPad losmaken

Buig een van de hoeken van de iPad-houder naar achteren om uw iPad uit het folio los te maken:

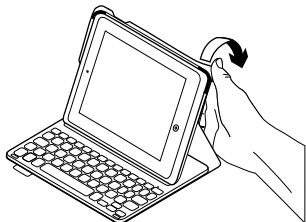

Uw iPad wordt nu vrijgegeven:

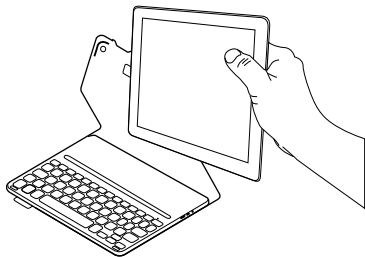

Uw iPad opbergen om mee te nemen

1. Plaats uw iPad in de houder.
2. Sluit de Keyboard Folio:

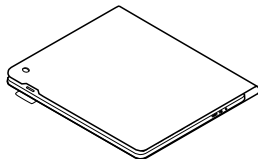

Indicators van statuslampje

Het statuslampje van uw Keyboard Folio biedt informatie over het batterijvermogen en de Bluetooth-verbinding:

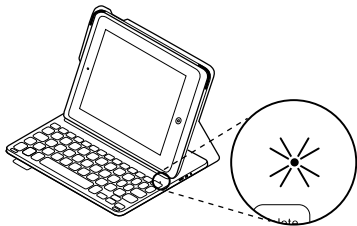

Lampje	Beschrijving
Knippert groen	De batterij wordt opgeladen.
Groen	De batterij is volledig opgeladen (100%).
Rood	Batterijvermogen is laag (minder dan 10%). Laad de batterij op.
Knippert blauw	Snel: Het toetsenbord bevindt zich in detectiemodus, gereed voor koppeling. Langzaam: Het toetsenbord probeert opnieuw verbinding te maken met uw iPad.
Brandt blauw	Bluetooth-koppeling of opnieuw verbinden is gelukt.

Functietoetsen

 **Start = het startscherm van de iPad**

 **Fn + 1 = Scherm vergrendelen**
Vergrendelt of ontgrendelt het scherm van de iPad

 **Fn + 2 = Siri**
Geef stemopdrachten om berichten te verzenden, vergaderingen te plannen, gesprekken te starten en meer

 **Fn + 3 = Zoeken**
Start de zoekfunctie van de iPad

 **Fn + 4 = Taal wisselen**
Wisselt de taal van het toetsenbord

 **Fn + 5 = Virtueel toetsenbord**
Geeft het virtueel toetsenbord weer of verbergt het

 **Fn + 7 = Vorig nummer**

 **Fn + 8 = Afspelen/pauzeren**

 **Fn + 9 = Volgend nummer**

 **Fn + 0 = Dempen**

 **Fn + streepje = Volume omlaag**

 **Fn + plus = Volume omhoog**

 **Fn + X = Knippen**

 **Fn + C = Kopiëren**

 **Fn + V = Plakken**

 **Fn + Linkercursor = Selectie links**
Selecteert de tekst aan de linkerkant, woord voor woord

 **Fn + Rechtercursor = Selectie rechts**
Selecteert de tekst aan de rechterkant, woord voor woord

 **Fn + spatie =
Tussen toepassingen schakelen**

N.B. Houd de Fn-toets ingedrukt en druk dan op de hierboven aangegeven toets om een functietoets te selecteren.

De batterij van het toetsenbord opladen

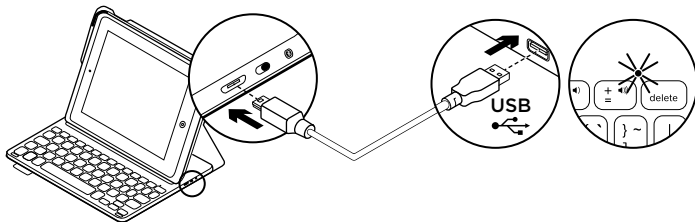

Als het batterijstatuslampje rood is, moet u de batterij van de Keyboard Folio opladen.

1. Sluit het ene uiteinde van de micro-USB-kabel aan op de oplaadpoort en sluit het andere uiteinde aan op een USB-poort van uw computer.

U kunt ook een USB-oplader van 5 V gebruiken, zoals de oplader die bij uw iPad wordt meegeleverd, mits de stroomuitvoer ten minste 500 mA is.

Het statuslampje knippert groen wanneer de batterij wordt opgeladen.

2. Laad de batterij op tot het batterijstatuslampje groen blijft branden.

Batterijgegevens

- Een volledig opgeladen batterij levert ongeveer drie maanden stroom wanneer het toetsenbord ongeveer 2 uur per dag wordt gebruikt.
- Laad de batterij op als het statuslampje even rood gaat branden nadat u het toetsenbord inschakelt.
- Schakel het toetsenbord uit wanneer u het niet gebruikt om stroom te besparen.
- Het toetsenbord gaat automatisch in slaapmodus als u het even niet gebruikt in typestand. Druk op een willekeurige toets om deze uit de slaapstand te halen.

Weggoien van batterijen aan het eind van de productlevensduur

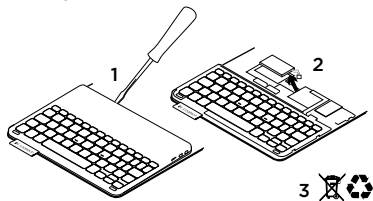

1. Verwijder de bovenste klep van het toetsenbord met behulp van een schroevendraaier.
2. Maak de batterij los van de printplaat en verwijder de batterij.
3. Gooi uw product en de bijbehorende batterij volgens plaatselijke wetten weg.

Ga naar Product centraal

Online vindt u meer informatie over en ondersteuning voor uw product. Neem even de tijd om naar Product centraal te gaan om meer te weten te komen over uw nieuwe Keyboard Folio.

www.logitech.com/support/ultrathin-keyboard-folio-i5

Blader door onlineartikelen voor hulp bij de set-up, gebruikstips en informatie over extra functies.

Kom in contact met andere gebruikers op onze communityforums om advies te krijgen, vragen te stellen en oplossingen te delen.

U vindt een breed scala aan inhoud:

- Studielessen
- Problemen oplossen
- Ondersteuningscommunity
- Onlinedocumentatie
- Garantie-informatie
- Reserveonderdelen (indien beschikbaar)

Probleemoplossing

Het toetsenbord werkt niet

- Druk op een willekeurige toets om het toetsenbord uit de slaapstand te halen.
- Zet het toetsenbord uit en dan weer aan.
- Laad de interne batterij op. Zie 'De batterij van het toetsenbord opladen' voor meer informatie.
- Breng de Bluetooth-verbinding tussen het toetsenbord en uw iPad opnieuw tot stand.
- Controleer of Bluetooth is ingeschakeld in de instellingen van uw iPad (Instellingen > Bluetooth > Aan).
- Selecteer 'Ultrathin Keyboard Folio i5' in het menu Apparaten op uw iPad.
Het statuslampje gaat onafgebroken blauw branden wanneer Bluetooth-verbinding tot stand is gebracht.

Wat denkt u?

Hartelijk dank voor de aanschaf van ons product.

Neem even de tijd om ons te vertellen wat u ervan vindt.

www.logitech.com/ithink

Produktöversikt

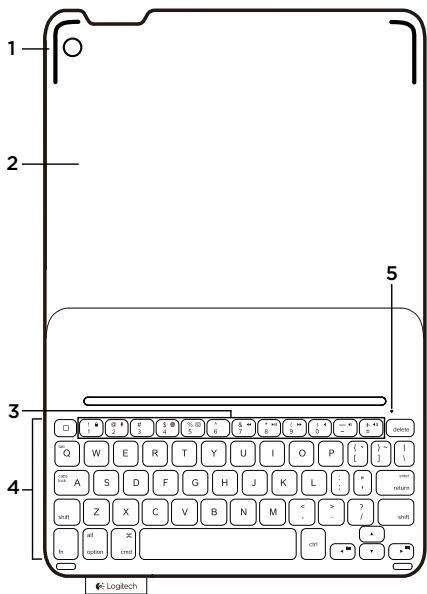

1. iPad-hållare
2. Skyddsfolial
3. Funktionstanger
4. Tangentbord
5. Bluetooth® och batteriindikator
6. Anslutningsknapp för Bluetooth
7. På/av-reglage
8. Mikro-USB-laddningsport
9. Mikro-USB-laddningsladd
10. Bruksanvisning

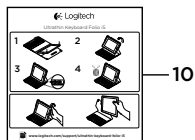
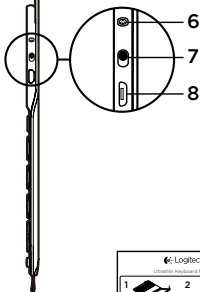

Installation av tangentbordet

Komma i gång

1. Öppna tangentbordsfolion och se till att din iPad ligger kant i kant med iPad-hållaren och tryck nedåt:

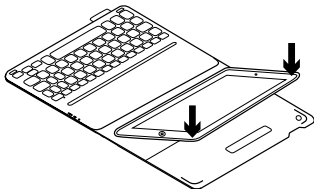

2. Placera folion i skrivläge:

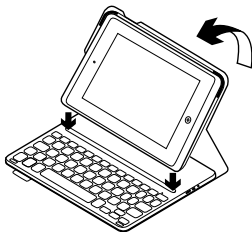

Ansluta med din iPad

Tangentbordet ansluts till din iPad via en Bluetooth-anslutning. Första gången du använder tangentbordet måste du koppla det med din iPad:

1. Starta tangentbordet:

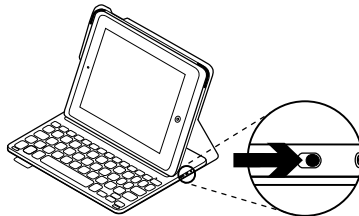

Statusindikatorn blinkar blått för att visa att tangentbordet är identifierbart och redo att kopplas till din iPad. Första gången du startar tangentbordet är det identifierbart i 15 minuter.

Om statusindikatorn blir röd ska du ladda batteriet. Mer information finns i Ladda tangentbordsbatteriet.

2. På din iPad:
 - Kontrollera att iPad-enhetens Bluetooth-funktion är aktiverad. Välj Inställningar > Bluetooth > På.
 - Välj Ultrathin Keyboard Folio i5 från enhetsmenyn.

3. Om din iPad frågar efter en PIN-kod anger du den med tangentbordet (inte med din iPad).

När en anslutning har upprättats lyser indikatorlampan med ett fast blått sken en kort stund, och slocknar sedan.

Ansluta till en annan iPad

1. Se till att tangentbordet är påslaget.
2. Kontrollera att iPad-enhetens Bluetooth-funktion är aktiverad. Välj Inställningar > Bluetooth > På.
3. Tryck på Bluetooth-anslutningsknappen:

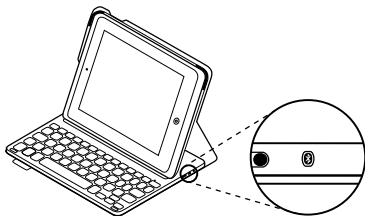

Tangentbordet är identifierbart i 3 minuter.

4. Välj Ultrathin Keyboard Folio i5 i enhetsmenyn för iPad.

5. Om din iPad frågar efter en PIN-kod anger du den med tangentbordet (inte med din iPad).

När en anslutning har upprättats lyser indikatorlampan med ett fast blått sken en kort stund, och slocknar sedan.

Använda tangentbordet

Två visningspositioner

Tangentbordet har två visningspositioner – en för att skriva och en för att navigera.

Flytta iPad-hållaren till skrivläge, och se till att den ligger i linje med den inbyggda magneten så att den sitter säkert. Starta tangentbordet:

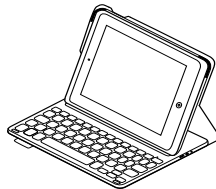

Placera iPad-hållaren i navigeringsläge – kom ihåg att stänga av tangentbordet för att spara batteri:

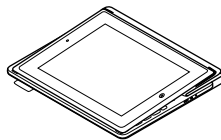

Tangentbordet går automatiskt ner i viloläge om du inte använder det på ett tag i skrivläge. Aktivera det igen genom att trycka på valfri tangent.

Ta loss iPad-enheten

Du tar loss iPad-enheten från folion genom att böja ett av iPad-hållarens hörn bakåt:

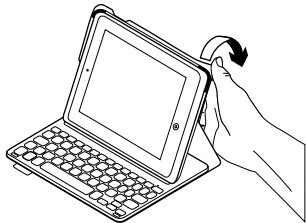

Detta lösgör iPad-enheten:

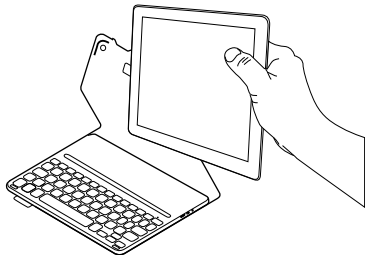

Förvaring av iPad-enheten under resor

1. Placera iPad-enheten i iPad-hållaren.
2. Stäng tangentbordet:

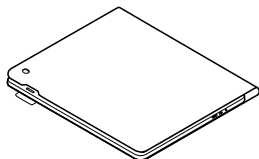

Statusindikatorer

Tangentbordsfolion är försedd med statuslampor som ger information om batteridrift och Bluetooth-anslutning:

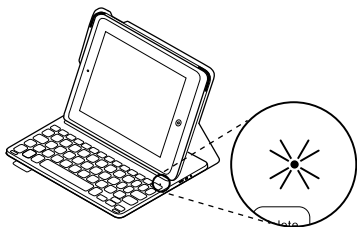

Lätt	Beskrivning
Blinkar grönt	Batteriet laddas.
Green	Batteriet är fulladdat (100%).
Rött	Låg batterinivå (mindre än 10%). Ladda batteriet.
Blinkar blått	Snabbt: Tangentbordet är i identifieringsläge, redo att kopplas. Långsamt: Tangentbordet försöker återansluta till iPad-enheten.
Fast blått sken	Lyckad Bluetooth-koppling eller återanslutning.

Funktionstangenter

 **Startsida = iPad-enhetens startsida**

 **Fn + 1 = lås skärmen**
Låser eller låser upp iPad-enhetens skärm

 **Fn + 2 = Siri**
Du kan använda din röst för att skicka meddelanden, schemalägga möten, ringa telefonsamtal och mycket mer

 **Fn + 3 = Sök**
Öppnar iPad-enhetens sökfunktion.

 **Fn + 4 = byt språk**
Byter tangentbordsspråk

 **Fn + 5 = virtuellt skrivbord**
Visar/döljer det virtuella skrivbordet

 **Fn + 7 = föregående spår**

 **Fn + 8 = spela/pausa**

 **Fn + 9 = nästa spår**

 **Fn + 0 = ljud av**

 **Fn + tankstreck = volym -**

 **Fn + plus = volym +**

 **Fn + X = klipp ut**

 **Fn + C = kopiera**

 **Fn + V = klistra in**

 **Fn + Vänster markör = markera till vänster**
Markerar text till vänster, ord för ord

 **Fn + Höger markör = markera till höger**
Markerar text till höger, ord för ord

 **Fn + Blanksteg = växla program**

Obs! Välj en funktionstangent genom att trycka på och hålla ner Fn-tangenten och sedan trycka på den tangent som anges ovan.

Ladda tangentbordets batteri

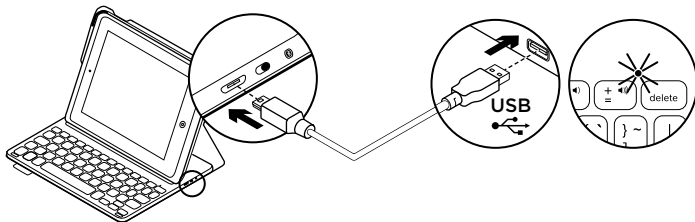

Om statusindikatorn är röd måste batteriet i tangentbordsfolion laddas.

1. Anslut ena änden av mikro-USB-sladden till laddningsporten och den andra änden till datorns USB-port.

Du kan också använda en 5 V USB-laddare, t.ex. den som medföljer iPad, under förutsättning att utgångseffekten är minst 500 mA.

Statusindikatorn blinkar grönt medan batteriet laddas.

2. Ladda batteriet tills statusindikatorn börjar lysa med ett fast grönt sken.

Batteriinformation

- Ett fulladdat batteri håller i ungefär tre månader om tangentbordet används runt två timmar per dag.
- Om statusindikatorn blir röd när du startar tangentbordet ska du ladda batteriet.
- Spara på batterierna genom att stänga av tangentbordet när det inte används.
- Tangentbordet går automatiskt ner i viloläge om du inte använder det på ett tag i skrivläge. Tryck på valfri tangent när du vill gå ur viloläget.

Kassering av uttjänta batterier

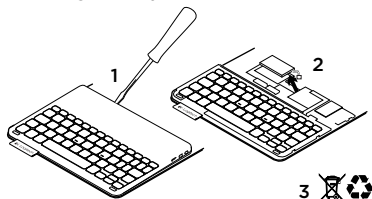

1. Ta bort tangentbordets övre lock med en skruvmejsel.
2. Lösgör batteriet från kretskortet och ta ut det.
3. Kassera produkten och batteriet enligt gällande lagstiftning.

Besök produktcentralen

Det finns mer produktinformation och support på Internet. Besök produktcentralen om du vill veta mer om ditt nya tangentbord.

www.logitech.com/support/ultrathin-keyboard-folio-i5

I artiklarna på Internet hittar du konfigurationshjälp, användartips och information om ytterligare funktioner.

Få kontakt med andra användare i våra användarforum och få råd, ställ frågor och dela lösningar.

Här finns massor av information:

- Självstudier
- Felsökning
- Supportgemenskap
- Elektronisk dokumentation
- Garantiinformation
- Reservdelar (om tillgängliga)

Felsökning

Tangentbordet fungerar inte

- Tryck på valfri tangent för att aktivera tangentbordet från viloläget.
- Slå av tangentbordet och slå på det igen.
- Ladda det interna batteriet. Mer information finns i Ladda tangentbordsbatteriet.
- Återupprätta Bluetooth-anslutningen mellan tangentbordet och din iPad.
- Kontrollera att Bluetooth är aktiverat i dina iPad-inställningar (Inställningar > Bluetooth > På).
- Välj Ultrathin Keyboard Folio i5 i enhetsmenyn för din iPad. Bluetooth-anslutningen har upprättats när statusindikatorn lyser med ett fast, blått sken.

Vad tycker du?

Tack för att du valde vår produkt.

Har du lust att ägna en minut åt att berätta vad du tycker om din produkt?

www.logitech.com/ithink

Oversigt over produktet

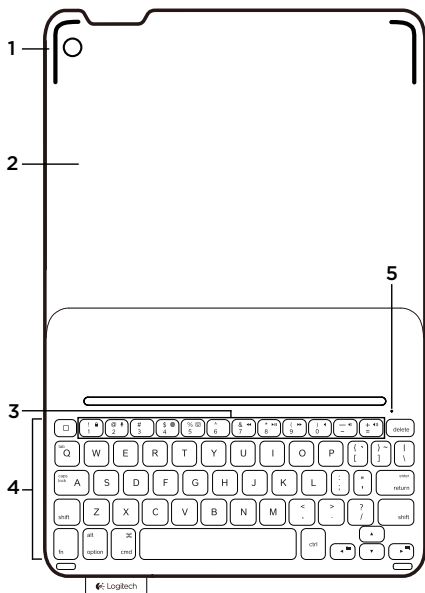

1. iPad-holder
2. Beskyttende omslag
3. Funktionstaster
4. Tastatur
5. Indikator for Bluetooth® og batteriniveau
6. Knap til etablering af Bluetooth-binding
7. Tænd/sluk-knap
8. Mikro-USB-port til opladning
9. Mikro-USB-opladerkabel
10. Vejledning

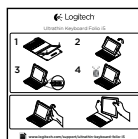
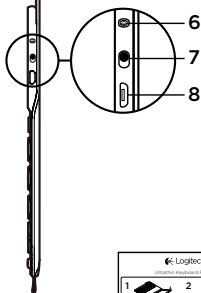

Installation af tastaturomslaget

Kom godt i gang

1. Åbn tastaturomslaget, kontrollér at kanten af iPad-enheden passer med iPad-holderen, og skub ned:

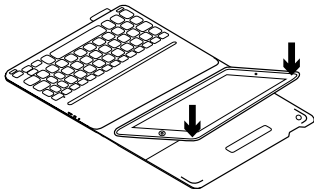

2. Placer tastaturomslaget så det er indstillet til indtastning:

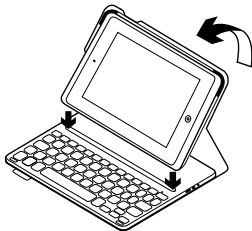

Binding til iPad-enheden

Tastaturomslaget sluttes til iPad-enheden ved hjælp af Bluetooth-forbindelse. Tastaturomslaget skal bindes til iPad-enheden første gang det bruges:

1. Tænd for tastaturet:

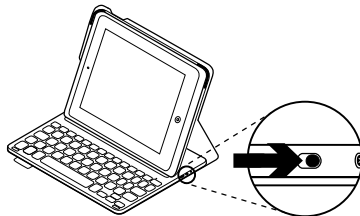

Ved at blinke blåt angiver statusindikatoren at tastaturet kan registreres og forbindelse kan oprettes til iPad-enheden. Tastaturet kan registreres i 15 minutter første gang det tændes.

Hvis statusindikatoren blinker rødt, skal batterierne oplades. Der er yderligere oplysninger i "Opladning af tastaturets batteri".

2. På iPad-enheden:
 - Kontrollér at Bluetooth er aktiveret. Vælg Indstillinger > Bluetooth > Til.
 - Vælg "Ultrathin Keyboard Folio i5" i menuen Enheder.

3. Hvis du bliver bedt om at indtaste en pinkode, skal du benytte tastaturomslaget til indtastningen og ikke det virtuelle tastatur på iPad-enheden.

Statusindikatoren lyser blåt et øjeblik når bindingen er etableret.

Etablering af binding til en anden iPad

1. Kontrollér at tastaturet er tændt.
2. Kontrollér at Bluetooth er aktiveret. Vælg Indstillinger > Bluetooth > Til.
3. Tryk på knappen til etablering af Bluetooth-binding:

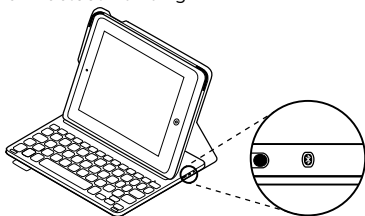

Tastaturet kan registreres i 3 minutter.

4. Vælg "Ultrathin Keyboard Folio i5" i iPad-enhedens menu over enheder.

5. Hvis du bliver bedt om at indtaste en pinkode, skal du benytte tastaturomslaget til indtastningen og ikke det virtuelle tastatur på iPad-enheden.

Statusindikatoren lyser blåt et øjeblik når bindingen er etableret.

Sådan bruges tastaturomslaget To visningstilstande

Tastaturomslaget kan indstilles til enten søgning på internettet eller indtastning.

Placer iPad-holderen så den er klar til indtastning. En magnet sørger for at iPad-enheden holdes på plads. Tænd for tastaturet:



Placer iPad-holderen så den er klar til søgning på internettet. Sluk for tastaturet når det ikke bruges for at spare på batterierne:

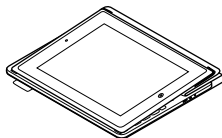

Tastaturet går i dvaletilstand hvis det er tændt og ikke bliver brugt mens det er i indtastningstilstand. Tryk på en tast for at genaktivere det.

Sådan fjernes iPad-enheden

Bøj et af hjørnerne på iPad-holderen tilbage for at fjerne enheden fra omslaget:

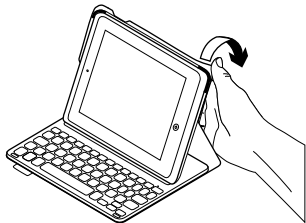

Din iPad er nu taget af:

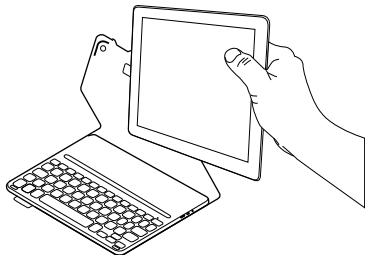

Opbevaring og transport af iPad-enheden

1. Anbring din iPad i holderen.
2. Luk tastaturomslaget:

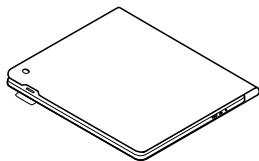

Statusindikatorer

Status for batteriniveau og Bluetooth-forbindelse vises ved hjælp af statusindikatoren på tastaturomslaget:

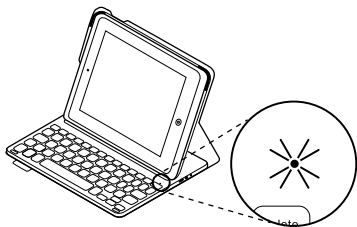

Indikator	Beskrivelse
Blinker grønt	Batteriet oplades.
Grøn	Batteriet er fuldt opladet (100%).
Rødt	Batteriniveauet er lavt (mindre end 10%). Oplad batteriet.
Blinker blå	Hurtigt: Tastaturet er klar til at etablere binding. Langsomt: Tastaturet forsøger at genetablere bindingen til iPad-enheden.
Lyser blå	Bluetooth-bindingen eller genetableringen af bindingen er udført.

Funktionstaster

 **Start = iPad-enhedens startskærm**

 **Fn + 1 = Lås skærmen**
Låser iPad-enhedens skærm eller låser den op

 **Fn + 2 = Siri**
Du kan sende beskeder, foretage telefonopkald, planlægge møder med mere ved hjælp af din stemme

 **Fn + 3 = søg** Åbner iPad-enhedens søgefunktion

 **Fn + 4 = Skift sprog**
Ændrer tastaturets sprog

 **Fn + 5 = Virtuelt tastatur**
Viser/skjuler det virtuelle tastatur

 **Fn + 7 = Forrige nummer**

 **Fn + 8 = Afspil/Pause**

 **Fn + 9 = Næste nummer**

 **Fn + 0 = Slå lyden fra**

 **Fn + tankestreg = Skru ned**

 **Fn + plus = Skru op**

 **Fn + X = Klip**

 **Fn + C = Kopiér**

 **Fn + V = Sæt ind**

 **Fn + venstre markør = Vælg venstre**
Markerer tekst til venstre, ord for ord

 **Fn + højre markør = Vælg højre**
Markerer tekst til højre, ord for ord

 **Fn + mellemrumstast = skift mellem programmer**

Bemærk: Hvis du vil bruge en funktionstast, skal du holde Fn-tasten nede og derefter trykke på den tast der er angivet ovenfor.

Opladning af tastaturets batteri

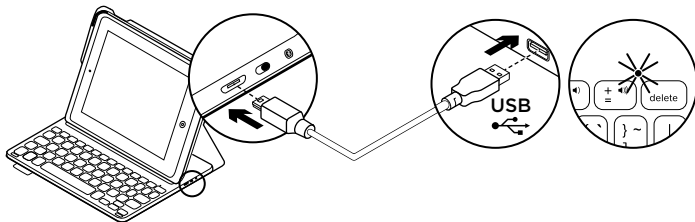

Hvis batteriindikatoren lyser rødt, betyder det at batteriet skal oplades.

1. Sæt mikro-USB-kablet i henholdsvis mikro-USB-porten og en USB-port i computeren.

Du kan også anvende en USB-oplader på 5 V, ligesom den der følger med din iPad, hvis udgangseffekten er på mindst 500 mA.

Statusindikatoren blinker grønt under opladning.

2. Oplad batteriet indtil batteriindikatoren lyser grønt.

Batterioplysninger

- Et fuldt opladt batteri giver omkring tre måneders strøm ved to timers brug om dagen.
- Hvis statusindikatoren kortvarigt lyser rødt når tastaturet tændes, skal batterierne oplades.
- Sluk for tastaturet når det ikke bruges for at spare på batterierne.
- Tastaturet går i dvaletilstand hvis det er tændt og ikke bliver brugt mens det er i indtastningstilstand. Tryk på en tast for at genaktivere det.

Bortskaffelse af batterier når produktet er udtjent

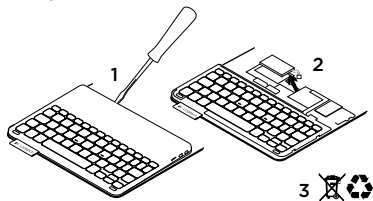

1. Anvend en skruetrækker til at fjerne batteridækslet.
2. Frigør batteriet fra printpladen.
3. Skil dig af med produktet og batteriet i henhold til den danske lovgivning om genbrug

Besøg produktcentralen

Der findes flere oplysninger om dit produkt samt support på nettet. Brug lidt tid på at besøge produktcentralen, og find ud af mere om dit nye tastaturomslag.

www.logitech.com/support/ultrathin-keyboard-folio-i5

Gennemse artikler på nettet om hjælp til konfiguration, nyttige råd om brug og oplysninger om andre funktioner.

Kom i kontakt med andre brugere i brugerforaene, hvor du kan få gode råd, stille spørgsmål og dele løsninger.

Få adgang til en bred vifte af indhold, som f.eks.:

- Selvstudier
- Problemløsning
- Supportbrugergruppe
- Onlinedokumentation
- Garantioplysninger
- Information om reservedele (hvis de forefindes)

Problemløsning

Tastaturet fungerer ikke

- Tryk på en tilfældig tast for at aktivere tastaturet fra dvaletilstand.
- Sluk og tænd tastaturet.
- Genoplad det interne batteri. Der er yderligere oplysninger i "Opladning af tastaturets batteri".
- Genetabler Bluetooth-bindingen til iPad-enheden.
- Kontrollér at Bluetooth er aktiveret på iPad-enheden (Indstillinger > Bluetooth > Til).
- Vælg "Ultrathin Keyboard Folio i5" i menuen Enheder på iPad-enheden. Bluetooth-bindingen er etableret når statusindikatoren lyser blå.

Hvad synes du?

Tak, fordi du købte vores produkt.

Vi vil bede dig bruge et par minutter på at fortælle os hvad du synes.

www.logitech.com/ithink

Bli kjent med produktet

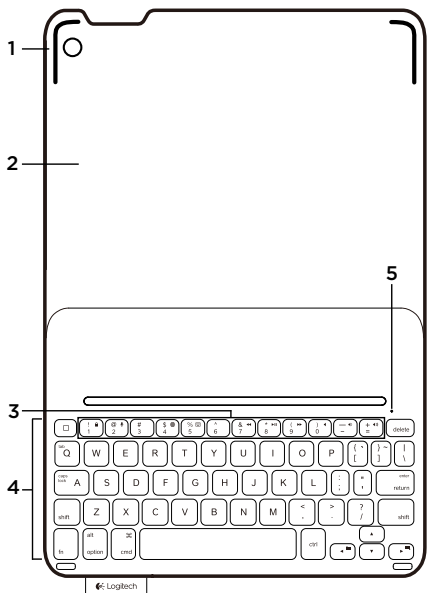

1. iPad-holder
2. Beskyttende omslag
3. Funksjonstaster
4. Tastatur
5. Statuslampe for Bluetooth® og batteri
6. Tilkoplingsknapp for Bluetooth
7. Av/på-bryter
8. Ladeport med mikro-usb-tilkopling
9. Ladeledning med mikro-usb-tilkopling
10. Produktdokumentasjon

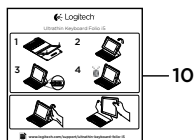
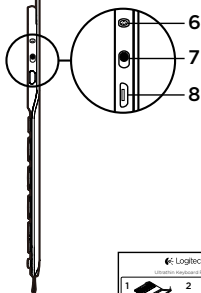

Konfigurere Keyboard Folio

Komme i gang

1. Åpne tastaturomslaget, pass på at kanten på iPad-en ligger jevnt med iPad-holderen, og trykk ned:

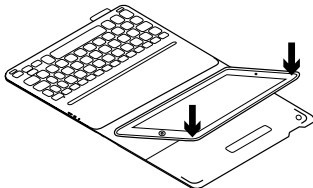

2. Flytt tastaturomslaget i skriveposisjon:

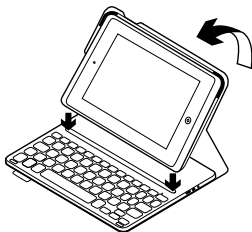

Opprette en forbindelse med iPad

Keyboard Folio kopler til iPad via en Bluetooth-forbindelse. Første gang du bruker Keyboard Folio, må du opprette en parvis forbindelse med iPad:

1. Slå på tastaturet:

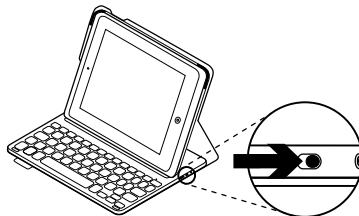

Statuslampen blinker blått når tastaturet er oppdaget, og er klar til å opprette en parvis forbindelse med iPad. Første gang du slår på tastaturet, blir det i oppdagelsesmodus i 15 minutter.

Hvis statuslampen lyser rødt, bør du lade batteriet. Du finner mer informasjon om dette under "Lade tastaturbatteriet".

2. På iPad:
 - Kontroller at Bluetooth er aktivert på iPad. Velg Innstillinger > Bluetooth > På.
 - Velg "Ultrathin Keyboard Folio i5" i enhetsmenyen.

3. Hvis iPad ber om PIN-kode, oppgir du koden med Keyboard Folio (ikke med iPad).

Statuslampen lyser jevnt blått en kort periode etter at tilkoplingen er opprettet, og slår seg deretter av.

Kople til en annen iPad

1. Forsikre deg om at tastaturet er slått på.
2. Kontroller at Bluetooth er aktivert på iPad. Velg Innstillinger > Bluetooth > På.
3. Trykk på Bluetooth-tilkoplingsknappen:

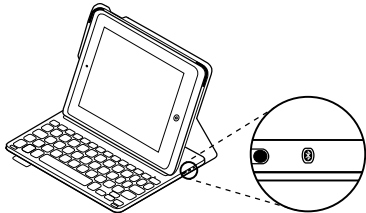

Tastaturet er i oppdagelsesmodus i 3 minutter.

4. Velg "Ultrathin Keyboard Folio i5" i enhetsmenyen på iPad.
5. Hvis iPad ber om PIN-kode, oppgir du koden med Keyboard Folio (ikke med iPad). Statuslampen lyser jevnt blått en kort periode etter at tilkoplingen er opprettet, og slår seg deretter av.

Bruke Keyboard Folio

To visningsposisjoner

Keyboard Folio har to visningsposisjoner – en for skriving og en for surfing på Internett.

Når du skal skrive, flytter du iPad-holderen i skriveposisjon ved å plassere den på linje med den innebygde magneten for å holde den på plass. Slå på tastaturet:

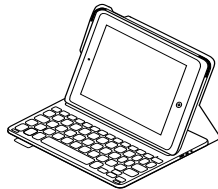

Når du skal surfe på Internett, setter du iPad-holderen i surfeposisjon. Husk å slå av tastaturet for å spare batteristrøm:

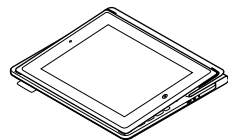

Hvis du ikke bruker tastaturet på en stund i skriveposisjon, går det automatisk i hvilemodus. Trykk en tast for å gå ut av hvilemodus.

Ta ut iPad

Hvis du vil ta iPad ut av omslaget, bøyer du et av hjørnene på holderen bakover:

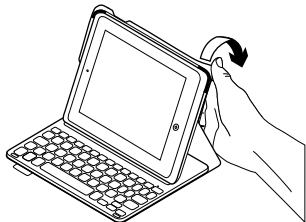

iPad blir deretter frigitt:

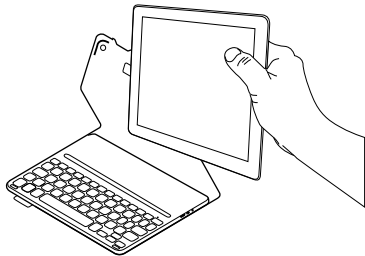

Oppbevaring av iPad ved reising

1. Sett iPad i iPad-holderen.
2. Lukk Keyboard Folio:

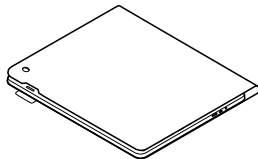

Statuslamper

Statuslampen på tastaturomslaget gir informasjon om batterinivået og Bluetooth-tilkoplingen:

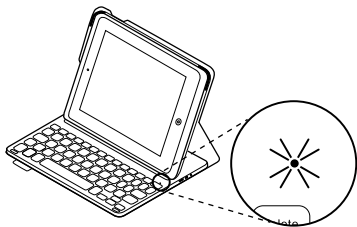



Lett	Beskrivelse
Blinker grønt	Batteriet lades.
Grønn	Batteriet er fulladet (100%).
Rødt	Det er lite strøm på batteriet (mindre enn 10%). Lad batteriet.
Blinker blått	Raskt: Tastaturet er i oppdagelsesmodus, og er klar til å opprette en parvis tilkobling. Sakte: Tastaturet prøver å gjenopprette tilkoblingen til iPad.
Lyser jevnt blått	Bluetooth-forbindelsen er opprettet eller gjenopprettet.

Funksjonstaster

 **Home = Startskjermen på iPad**

 **Fn + 1 = Lås skjerm**
Låser opp og igjen iPad-skjermen

 **Fn + 2 = Siri**
Bruk stemmen til å sende meldinger, ringe, planlegge møter og mer

 **Fn + 3 = Søk**
Viser søkefunksjonen på iPad

 **Fn + 4 = Bytt språk**
Bytter tastaturspråk

 **Fn + 5 = Virtuelt tastatur**
Viser/skjuler det virtuelle tastaturet

 **Fn + 7 = Forrige spor**

 **Fn + 8 = Spill av / pause**

 **Fn + 9 = Neste spor**

 **Fn + 0 = Demp lyd**

 **Fn + bindestrek (-) = Volum ned**

 **Fn + plusstegn (+) = Volum opp**

 **Fn + X = Klipp ut**

 **Fn + C = Kopier**

 **Fn + V = Lim inn**

 **Fn + venstre piltast =
Merk mot venstre**
Merker tekst mot venstre, ett ord om gangen

 **Fn + høyre piltast = Merk mot høyre**
Merker tekst mot høyre, ett ord om gangen

 **Fn + mellomrom =
Bytt mellom program**

NB: Når du vil velge en funksjonstast, trykker og holder du nede Fn-tasten og trykker tasten angitt over.

Lade tastaturbatteriet

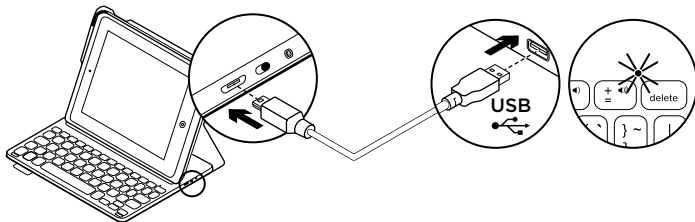

Hvis batteristatuslampen lyser rødt, må batteriet i Keyboard Folio lades.

1. Sett micro-usb-ledningen inn i ladeporten, og den andre enden inn i usb-porten på datamaskinen.

Du kan eventuelt bruke en usb-lader på 5 V, som den som fulgte med iPad, gitt at utgangseffekten er på minst 500 mA.

Statuslampen blinker grønt mens batteriet lades.

2. Lad batteriet helt til batteristatuslampen lyser jevnt grønt.

Batteriinformasjon

- Et fulladet batteri gir omtrent tre måneders bruk når tastaturet brukes cirka to timer om dagen.
- Hvis statuslampen lyser rødt like etter at tastaturet er slått på, bør du lade batteriet.
- Slå av tastaturet når det ikke er i bruk, for å spare på strømmen.
- Hvis du ikke bruker tastaturet på en stund i skriveposisjon, går det automatisk i hvilemodus. Trykk en tast for å gå ut av hvilemodus.

Kassering av batterier ved slutten av produktets levetid

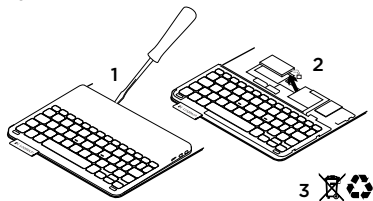

1. Fjern dekelet på tastaturet med en skrutrekker.
2. Kople batteriet fra kretskortet og ta det ut.
3. Kasser produktet og batteriet i henhold til lokal lovgivning

Besøk produktsentralen

Du finner mer informasjon om og støtte for produktet på nett. Besøk produktsentralen for å lese mer om Keyboard Folio.

www.logitech.com/support/ultrathin-keyboard-folio-i5

Bla gjennom artikler om konfigurering, tips til bruk og informasjon om ekstrafunksjoner.

Kommuniser med andre brukere i fellesskapsforumene, og få hjelp, still spørsmål og del løsninger med andre.

Her finner du et bredt utvalg materiale, blant annet:

- Leksjoner
- Feilsøking
- Støttefellesskap
- Nettbasert dokumentasjon
- Garantiinformasjon
- Reservedeler (hvis tilgjengelig)

Feilsøking

Tastaturet virker ikke

- Trykk en tast for å vekke tastaturet fra hvilemodus.
- Slå tastaturet av og deretter på igjen.
- Lad opp det innebygde batteriet. Du finner mer informasjon om dette under "Lade tastaturbatteriet".
- Gjenopprett Bluetooth-forbindelsen mellom tastaturet og iPad.
- Kontroller at Bluetooth er slått på i innstillingene for iPad (Innstillinger, Bluetooth > På).
- Velg "Ultrathin Keyboard Folio i5" i enhetsmenyen på iPad. Når statuslampen lyser jevnt blått, er Bluetooth-tilkoplingen opprettet.

Hva synes du?

Takk for at du handlet hos oss.

Fortell oss hva du synes om produktet, det tar bare et øyeblikk.

www.logitech.com/ithink

Tunne tuotteesi

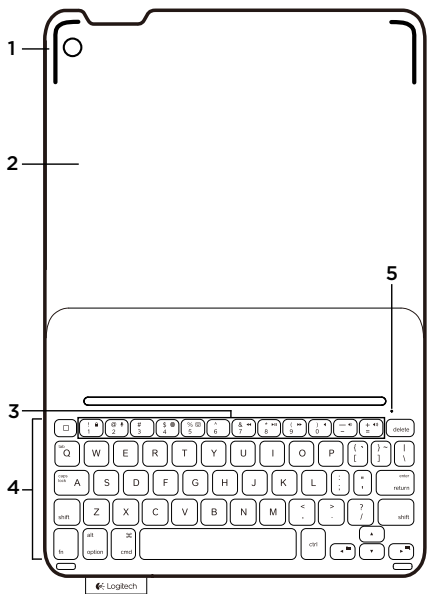

1. iPadin pidike
2. Taitettava kotelo
3. Toimintonäppäimet
4. Näppäimistö
5. Bluetooth® ja akun tilan merkivalo
6. Bluetooth-yhteyspainike
7. Virtakytkin
8. Mikro-USB-latausportti
9. Mikro-USB-latausjohto
10. Tuotteen dokumentaatio

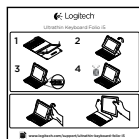
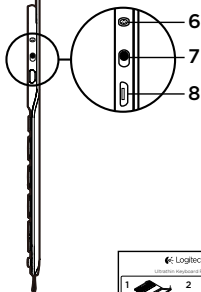

Näppäimistökotelon käyttöönotto

Aloittaminen

1. Avaa näppäimistökotelo. Aseta iPad suoraan linjaan iPadin pidikkeen kanssa, ja paina alaspäin.

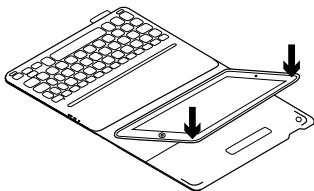

2. Aseta kotelo kirjoitusasentoon.

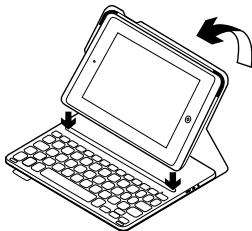

Yhdistäminen iPadiin

Näppäimistökotelo muodostaa yhteyden iPadiin Bluetooth-yhteyden avulla. Kun käytät näppäimistökoteloä ensimmäisen kerran, sinun on yhdistettävä se iPadiin:

1. Kytke näppäimistöön virta:

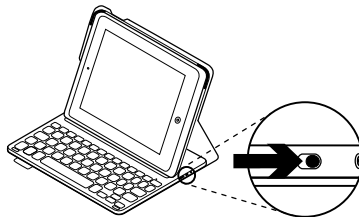

Tilan merkkivalo vilkkuu sinisenä sen merkiksi, että näppäimistö on valmis yhdistettäväksi iPadiin. Kun kytket näppäimistön virran ensimmäisen kerran, siihen voidaan muodostaa yhteys 15 minuutin ajan.

Jos tilan merkkivalo muuttuu punaiseksi, lataa akku. Lisätietoja on kohdassa Näppäimistön akun lataaminen.

2. iPad-laitteessasi:

- Varmista, että iPadin Bluetooth-ominaisuus on käytössä. Valitse Asetukset > Bluetooth ja ota Bluetooth käyttöön.
- Valitse Laitteet-valikosta Ultrathin Keyboard Folio i5.

3. Jos iPad pyytää antamaan PIN-koodin, anna koodi näppäimistöketelon näppäimistöllä, älä iPadin näppäimistöllä.

Kun yhteys on muodostettu, tilan merkkivalo palaa hetken sinisenä ja sammuu sitten.

Yhdistäminen toiseen iPadiin

1. Varmista, että näppäimistöön on kytketty virta.
2. Varmista, että iPadin Bluetooth-ominaisuus on käytössä. Valitse Asetukset > Bluetooth ja ota Bluetooth käyttöön.
3. Paina Bluetooth-yhteyspainiketta:

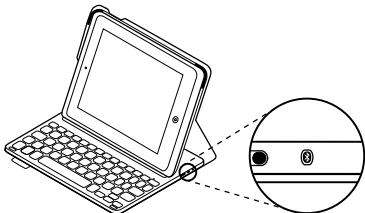

Näppäimistöön voidaan muodostaa yhteys kolmen minuutin ajan.

4. Valitse iPadin Laitteet-valikosta Ultrathin Keyboard Folio i5.

5. Jos iPad pyytää antamaan PIN-koodin, anna koodi näppäimistöketelon näppäimistöllä, älä iPadin näppäimistöllä.

Kun yhteys on muodostettu, tilan merkkivalo palaa hetken sinisenä ja sammuu sitten.

Näppäimistöketelon käyttö

Kaksi katseluasentoa

Näppäimistöketelo voidaan asettaa kahteen katseluasentoon – yksi on kirjoittamista varten ja toinen selaamista varten.

Kun haluat kirjoittaa, siirrä iPad-pidike kirjoitusasentoon ja kohdista se sisäiseen magneettiin, jotta se pysyy paikallaan.

Kytke näppäimistöön virta:

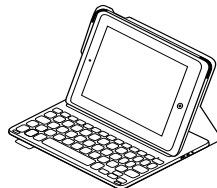

Kun haluat selata, aseta iPad-pidike selausasentoon ja muista sammuttaa näppäimistö akkuvirran säästämiseksi:

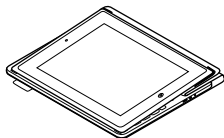

Jos et käytä näppäimistöä hetken kirjoitusasennossa, se siirtyy automaattisesti lepotilaan. Voit palauttaa sen lepotilasta painamalla mitä tahansa näppäintä.

iPadin irrottaminen

Irrota iPad kotelosta taivuttamalla jompaakumpaa pidikekulmaa taaksepäin.

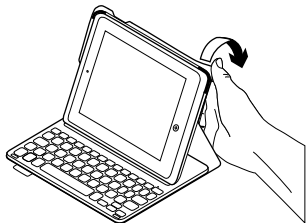

Tällöin iPad vapautuu kotelosta.

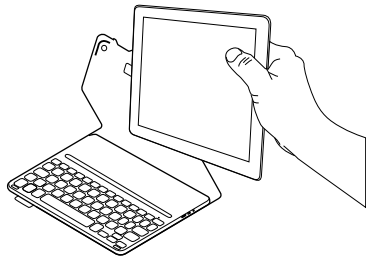

iPadin säilyttäminen matkustettaessa

1. Aseta iPad-laite iPadin pidikkeeseen.
2. Sulje näppäimistökelo:

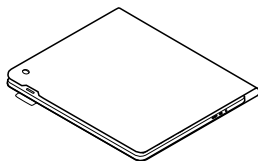

Tilan merkkivalo

Näppäimistökotelon tilan merkkivalo ilmaisee akun ja Bluetooth-yhteyden tilan.

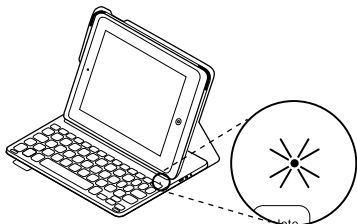

Valo	Kuvaus
Vilkkuva vihreä	Akku latautuu.
Vihreä	Akku on täynnä (100%).
Punainen	Akun jännite on alhainen (alle 10%). Lataa akku.
Vilkkuva sininen	Vilkkuu nopeasti: Näppäimistö on yhteydenetsintätilassa, valmiina yhdistettäväksi. Vilkkuu hitaasti: Näppäimistö yrittää muodostaa yhteyden iPadiin.
Tasainen sininen	Bluetooth-yhdistäminen tai yhteyden palauttaminen onnistui.

Toimintonäppäimet

**Koti = iPadin Koti-näyttö****Fn + 1 = näytön lukitus**

iPadin näyttö lukitaan tai avataan.

**Fn + 2 = Siri**

Voit lähettää viestejä, soittaa puheluja, sopia tapaamisia ja paljon muuta äänikomennoilla.

**Fn + 3 = haku**

iPadin hakutoiminto käynnistyy.

**Fn + 4 = kielen vaihto**

Näppäimistön kieli vaihdetaan.

**Fn + 5 = virtuaalinäppäimistö**

Virtuaalinäppäimistö näytetään tai piilotetaan.

**Fn + 7 = edellinen kappale****Fn + 8 = toisto/tauko****Fn + 9 = seuraava kappale****Fn + 0 = mykistys****Fn + ajatusviiva =
äänenvoimakkuuden vähennys****Fn + plusmerkki =
äänenvoimakkuuden lisäys****Fn + X = leikkaa****Fn + C = kopioi****Fn + V = liitä****Fn + vasen nuolinäppäin =
Valinta vasemmalta**
Vasemalla oleva teksti valitaan sana kerrallaan.**Fn + oikea nuolinäppäin =
Valinta oikealta**
Oikealla oleva teksti valitaan sana kerrallaan.**Fn + välilyönti =
sovelluksen vaihtaminen**

Huomautus: Toimintonäppäimet valitaan pitämällä Fn-näppäintä painettuna ja painamalla sitten yllä mainittua näppäintä.

Näppäimistön akun lataaminen

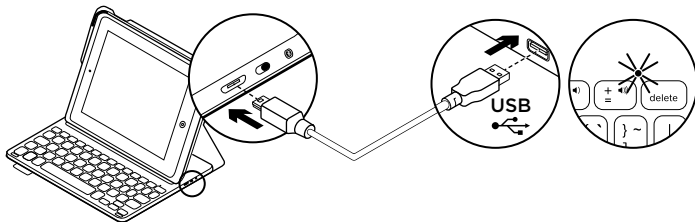

Jos akun tilan merkkivalo on punainen, näppäimistökotelon akku on ladattava.

1. Kytke mikro-USB-johdon toinen pää latausporttiin ja toinen tietokoneen USB-porttiin.

Voit myös käyttää 5 V:n USB-laturia, kuten iPad mukana toimitettua laturia, jos se tuottaa vähintään 500 mA:n virtaa. Tilan merkkivalo vilkkuu vihreänä akun latautuessa.

2. Lataa akkua, kunnes akun tilan merkkivalo palaa tasaisesti vihreänä.

Akun tiedot

- Täyteen ladatun akun jännite kestää noin kolme kuukautta, jos näppäimistöä käytetään noin kaksi tuntia päivässä.
- Lataa akku, jos tilan merkkivalo vaihtuu punaiseksi pian näppäimistön käynnistämisen jälkeen.
- Kun näppäimistö ei ole käytössä, sammuta siitä virta akkuvirran säästämiseksi.
- Näppäimistö siirtyy automaattisesti lepotilaan, jos sitä ei hetkeen käytetä sen ollessa kirjoitusasennossa. Palauta laite lepotilasta painamalla mitä tahansa näppäintä.

Akun hävittäminen tuotteen käyttöiän päättyessä

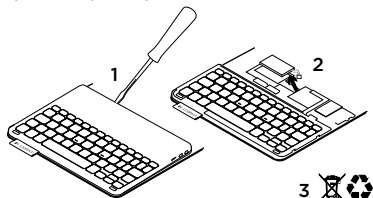

1. Irrota näppäimistön kansi ruuvimeisselillä.
2. Irrota akku ensin piirilevystä ja sen jälkeen laitteesta.
3. Tuotteen ja akun hävittämisessä on noudatettava paikallista lainsäädäntöä

Tuotekeskukseen tutustuminen

Tuotteeseesi liittyvää lisätietoa ja tukea on saatavilla verkossa. Tuotekeskuksesta saat lisätietoja uudesta näppäimistökelostasi.

www.logitech.com/support/ultrathin-keyboard-folio-i5

Selaa verkossa olevia artikkeleita, jotka sisältävät asennusohjeita, käyttövinkejä ja tietoa lisäominaisuuksista.

Yhteisöfoorumeilla voit olla yhteydessä muihin käyttäjiin ja saada ohjeita, esittää kysymyksiä sekä jakaa ratkaisuja.

Laajaan valikoimaan kuuluvat:

- opetusohjelmat
- vianmääritys
- tukiyhteisö
- verkossa olevat käyttöohjeet
- takuutiedot
- varaosat (mikäli saatavilla)

vianmäärittäminen

Näppäimistö ei toimi

- Palauta näppäimistö lepotilasta painamalla mitä tahansa näppäintä.
- Katkaise näppäimistöstä virta ja kytke virta uudelleen.
- Lataa laitteen sisäinen akku uudelleen. Lisätietoja on kohdassa Näppäimistön akun lataaminen.
- Muodosta näppäimistön ja iPadin välinen Bluetooth-yhteys uudelleen.
- Tarkista, että Bluetooth on otettu käyttöön iPadin asetuksissa (Asetukset > Bluetooth).
- Valitse iPadin Laitteet-valikosta Ultrathin Keyboard Folio i5. Tilan merkkivalo palaa sinisenä, kun Bluetooth-yhteys on valmis.

Mitä mieltä olet?

Kiitos, että ostit tuotteemme.
Kerro meille, mitä mieltä olet siitä.

www.logitech.com/ithink

Γνωριμία με το προϊόν

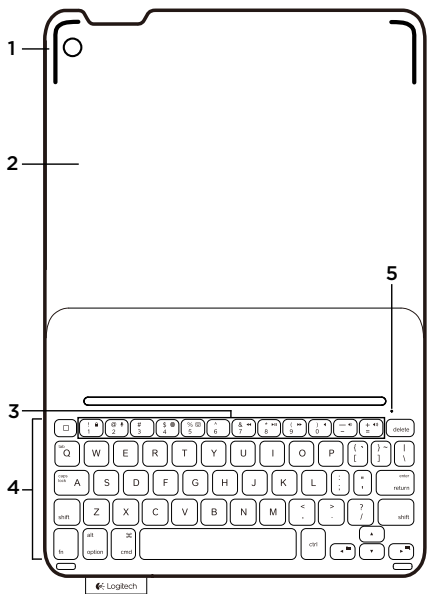

1. Βάση στήριξης για iPad
2. Προστατευτική θήκη
3. Πλήκτρα λειτουργίας
4. Πληκτρολόγιο
5. Bluetooth® και φωτεινή ένδειξη κατάστασης μπαταρίας
6. Κομπι σύνδεσης Bluetooth
7. Διακόπτης ενεργοποίησης/ απενεργοποίησης
8. Θύρα φόρτισης Micro-USB
9. Καλώδιο φόρτισης Micro-USB
10. Τεκμηρίωση προϊόντος

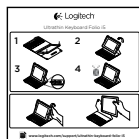

Τοποθέτηση της θήκης με πληκτρολόγιο

Ξεκινώντας

1. Ανοίξτε τη θήκη Folio με πληκτρολόγιο, βεβαιωθείτε ότι η άκρη του iPad είναι ευθυγραμμισμένη με τη βάση στήριξης iPad και πιέστε προς τα κάτω:

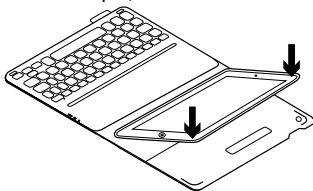

2. Μετακινήστε τη θήκη Folio με πληκτρολόγιο στη θέση πληκτρολόγησης:

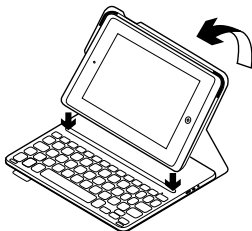

Σύνδεση με το iPad

Η θήκη Folio με πληκτρολόγιο συνδέεται με το iPad μέσω Bluetooth. Την πρώτη φορά που θα χρησιμοποιήσετε τη θήκη Folio με πληκτρολόγιο, πρέπει να τη ζευγοποιήσετε με το iPad σας:

1. Ενεργοποιήστε το πληκτρολόγιο:

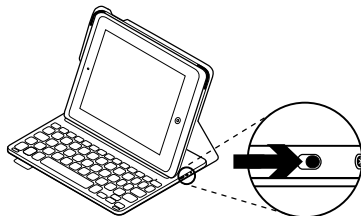

Η φωτεινή ένδειξη κατάστασης αναβοσβήνει με μπλε χρώμα για να υποδείξει ότι το πληκτρολόγιο είναι ανιχνεύσιμο, έτοιμο για ζεύξη με το iPad σας. Την πρώτη φορά που θα ενεργοποιήσετε το πληκτρολόγιο, θα παραμείνει εντοπίσιμο για 15 λεπτά.

Αν η φωτεινή ένδειξη κατάστασης ανάψει με κόκκινο χρώμα, φορτίστε την μπαταρία. Για περισσότερες πληροφορίες, ανατρέξτε στην ενότητα «Φόρτιση της μπαταρίας του πληκτρολογίου».

2. Στο iPad:

- Βεβαιωθείτε ότι η λειτουργία Bluetooth του iPad είναι ενεργοποιημένη. Επιλέξτε το στοιχείο Ρυθμίσεις > Bluetooth > Ενεργό.
- Επιλέξτε «Ultrathin Keyboard Folio i5» από το μενού «Συσκευές».

3. Αν το iPad ζητήσει κάποιο PIN, εισαγάγετε τον κωδικό χρησιμοποιώντας το πληκτρολόγιο-θήκη (και όχι στο iPad σας).

Μόλις δημιουργηθεί η σύνδεση με επιτυχία, η φωτεινή ένδειξη κατάστασης ανάβει για λίγο με μπλε χρώμα και, στη συνέχεια, σβήνει.

Σύνδεση σε άλλο iPad

1. Βεβαιωθείτε ότι το πληκτρολόγιο είναι ενεργοποιημένο.
2. Βεβαιωθείτε ότι η λειτουργία Bluetooth του iPad είναι ενεργοποιημένη. Επιλέξτε το στοιχείο Ρυθμίσεις > Bluetooth > Ενεργό.
3. Πατήστε το κουμπί σύνδεσης Bluetooth.

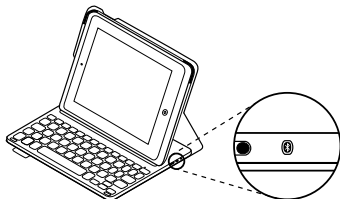

Το πληκτρολόγιο θα είναι ανιχνεύσιμο για 3 λεπτά.

4. Επιλέξτε “Ultrathin Keyboard Folio i5” στο μενού «Συσκευές» του iPad.

5. Αν το iPad ζητήσει κάποιο PIN, εισαγάγετε τον κωδικό χρησιμοποιώντας το πληκτρολόγιο-θήκη (και όχι στο iPad σας). Όταν ολοκληρωθεί η σύνδεση, η φωτεινή ένδειξη κατάστασης ανάβει για λίγο με σταθερό μπλε χρώμα και, στη συνέχεια, σβήνει.

Χρήση της θήκης Folio με πληκτρολόγιο

Δύο θέσεις θέασης

Η θήκη με πληκτρολόγιο Folio προσφέρει δύο θέσεις θέασης — μία για πληκτρολόγηση και μία για περιήγηση.

Για να πληκτρολογήσετε, ρυθμίστε τη βάση στήριξης του iPad στη θέση πληκτρολόγησης. Ευθυγραμμίστε τη με τον ενσωματωμένο μαγνήτη για να τη στερεώσετε. Ενεργοποιήστε το πληκτρολόγιο:



Για να περιηγηθείτε στο Internet, ρυθμίστε τη βάση στήριξης του iPad στη θέση περιήγησης. Μην ξεχάσετε να απενεργοποιήσετε το πληκτρολόγιο για να εξοικονομήσετε μπαταρία.

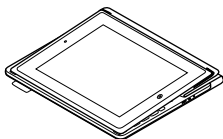

Αν δεν χρησιμοποιήσετε για λίγη ώρα το πληκτρολόγιο στη θέση πληκτρολόγησης, μπαίνει αυτόματα σε λειτουργία αναστολής. Για να το ενεργοποιήσετε, πατήστε οποιοδήποτε πλήκτρο.

Αφαίρεση του iPad

Για να αφαιρέσετε το iPad σας από τη θήκη, διπλώστε προς τα πίσω μία από τις γωνίες υποδοχής του iPad:

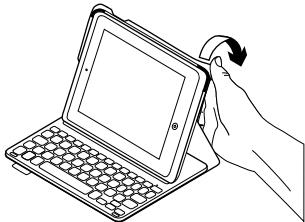

Στη συνέχεια, το iPad σας αποδεσμεύεται:

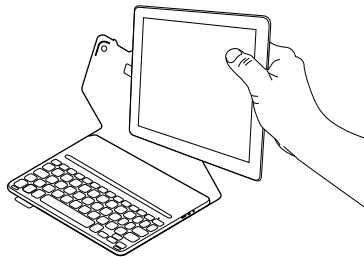

Αποθήκευση του iPad για μεταφορά

1. Τοποθετήστε το iPad σας στη βάση στήριξης.
2. Κλείστε τη θήκη Folio με πληκτρολόγιο.

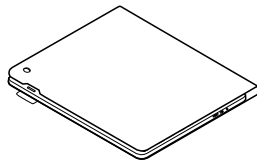





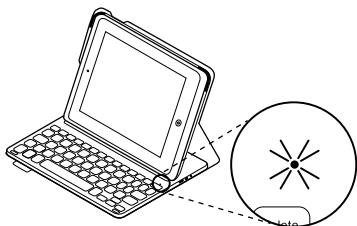



Ενδεικτικές λυχνίες κατάστασης









Η λυχνία κατάστασης της θήκης Folio με πληκτρολόγιο παρέχει πληροφορίες σχετικά με την ισχύ της μπαταρίας και τη σύνδεση Bluetooth:



Λυχνία	Περιγραφή
Αναβοσβήνει με πράσινο χρώμα	Η μπαταρία φορτίζει.
Πράσινο χρώμα	Η μπαταρία είναι πλήρως φορτισμένη (100%).
Κόκκινο χρώμα	Η ισχύς της μπαταρίας είναι χαμηλή (λιγότερο από 10%). Επαναφορτίστε τη μπαταρία.
Αναβοσβήνει με μπλε χρώμα	Γρήγορα: Το πληκτρολόγιο βρίσκεται σε λειτουργία εντοπισμού, έτοιμο για ζεύξη. Αργά: Το πληκτρολόγιο προσπαθεί να συνδεθεί ξανά με το iPad.
Ανάβει σταθερά με μπλε χρώμα	Η ζεύξη ή η επανασύνδεση Bluetooth ήταν επιτυχής.

Πλήκτρα λειτουργίας

-  **Fn + 0 = Αρχική οθόνης = Αρχική οθόνη του iPad**
-  **Fn + 1 = Κλειδωμα οθόνης**
Κλειδώνει ή ξεκλειδώνει την οθόνη του iPad
-  **Fn + 2 = Siri**
Χρησιμοποιήστε τη φωνή σας για να στέλνετε μηνύματα, να προγραμματίζετε ραντεβού, να πραγματοποιείτε τηλεφωνικές κλήσεις και πολλά άλλα
-  **Fn + 3 = Αναζήτηση**
Ξεκινά τη λειτουργία αναζήτησης του iPad
-  **Fn + 4 = Εναλλαγή γλώσσας**
Αλλάζει τη γλώσσα του πληκτρολογίου
-  **Fn + 5 = Εικονικό πληκτρολόγιο**
Εμφανίζει/αποκρύπτει το εικονικό πληκτρολόγιο
-  **Fn + 7 = Προηγούμενο κομμάτι**
-  **Fn + 8 = Αναπαραγωγή/Παύση**
-  **Fn + 9 = Επόμενο κομμάτι**

-  **Fn + 0 = Σίγαση**
-  **Fn + παύλα = Μείωση έντασης**
-  **Fn + συν = Αύξηση έντασης**
-  **Fn + X = Αποκοπή**
-  **Fn + C = Αντιγραφή**
-  **Fn + V = Επικόλληση**
-  **Fn + Αριστερός δρομέας = Επιλογή αριστερά**
Επιλέγει το κείμενο που υπάρχει στα αριστερά, λέξη προς λέξη
-  **Fn + Δεξιός δρομέας = Επιλογή δεξιά**
Επιλέγει το κείμενο που υπάρχει στα δεξιά, λέξη προς λέξη
-  **Fn + Πλήκτρο Space = Εναλλαγή εφαρμογών**

Σημείωση: Για να χρησιμοποιήσετε τα πλήκτρα λειτουργίας, πιέστε παρατεταμένα το πλήκτρο Fn και, στη συνέχεια, πιέστε ένα από τα παραπάνω πλήκτρα.

Φόρτιση της μπαταρίας του πληκτρολογίου

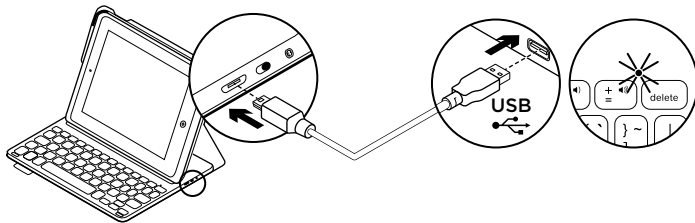

Εάν η φωτεινή ένδειξη κατάστασης μπαταρίας έχει κόκκινο χρώμα, πρέπει να φορτίσετε την μπαταρία της θήκης Folio με πληκτρολόγιο.

1. Συνδέστε το ένα άκρο του καλωδίου micro-USB στη θύρα φόρτισης και το άλλο άκρο σε μία θύρα USB στον υπολογιστή σας.

Εναλλακτικά, μπορείτε να χρησιμοποιήσετε ένα φορτιστή USB 5 V, όπως αυτός που σας παρέχεται με το iPad, υπό την προϋπόθεση ότι η ονομαστική τιμή ισχύος εξόδου δεν υπερβαίνει τα 500 mA.

Όσο διαρκεί η φόρτιση της μπαταρίας, η φωτεινή ένδειξη κατάστασης αναβοσβήνει με πράσινο χρώμα.

2. Φορτίστε την μπαταρία μέχρι η φωτεινή ένδειξη κατάστασης μπαταρίας να ανάψει σταθερά με πράσινο χρώμα.

Πληροφορίες για τη μπαταρία

- Μια πλήρως φορτισμένη μπαταρία αρκεί για περίπου 3 μήνες λειτουργίας, δεδομένου ότι το πληκτρολόγιο χρησιμοποιείται περίπου 2 ώρες κάθε μέρα.
- Φορτίστε την μπαταρία αν η φωτεινή ένδειξη κατάστασης ανάψει για λίγο με κόκκινο χρώμα μόλις ενεργοποιήσετε το πληκτρολόγιο.
- Απενεργοποιήστε το πληκτρολόγιο όταν δεν το χρησιμοποιείτε για να εξοικονομήσετε μπαταρία.
- Το πληκτρολόγιο εισέρχεται αυτόματα σε λειτουργία αναστολής αν δεν χρησιμοποιηθεί για λίγη ώρα σε θέση πληκτρολόγησης. Πιέστε οποιοδήποτε πλήκτρο για να το ενεργοποιήσετε.

Απόρριψη της μπαταρίας στο τέλος του κύκλου ζωής του προϊόντος

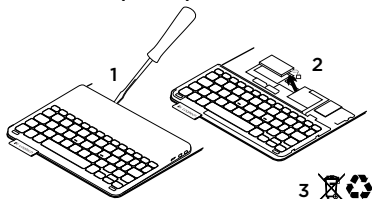

1. Αφαιρέστε το επάνω κάλυμμα του πληκτρολογίου με ένα κατσαβίδι.
2. Αποσυνδέστε την μπαταρία από την πλακέτα του κυκλώματος και αφαιρέστε την.
3. Απορρίψτε το προϊόν και την μπαταρία σύμφωνα με την τοπική νομοθεσία

Μετάβαση στο Κέντρο προϊόντων

Περισσότερες πληροφορίες και υποστήριξη για το προϊόν σας μπορείτε να βρείτε στο Internet. Αφιερώστε λίγο χρόνο για να επισκεφθείτε την Κεντρική σελίδα προϊόντων, ώστε να μάθετε περισσότερα σχετικά με το νέο σας πληκτρολόγιο-θήκη.

www.logitech.com/support/ultrathin-keyboard-folio-i5

Διαβάστε άρθρα στο διαδίκτυο για βοήθεια κατά τη ρύθμιση, συμβουλές χρήσης και πληροφορίες σχετικά με τις πρόσθετες λειτουργίες.

Επικοινωνήστε με άλλους χρήστες στα Φόρουμ της κοινότητας για να λάβετε συμβουλές, να κάνετε ερωτήσεις και να μοιραστείτε λύσεις.

Θα βρείτε μια μεγάλη ποικιλία περιεχομένου, όπως:

- Οδηγοί εκμάθησης
- Αντιμετώπιση προβλημάτων
- Κοινότητα υποστήριξης
- Τεκμηρίωση στο διαδίκτυο
- Πληροφορίες για την εγγύηση
- Ανταλλακτικά (όταν είναι διαθέσιμα)

Αντιμετώπιση προβλημάτων

Το πληκτρολόγιο δεν λειτουργεί

- Πιέστε ένα πλήκτρο για να ενεργοποιήσετε το πληκτρολόγιο από τη λειτουργία αναστολής.
- Απενεργοποιήστε και, στη συνέχεια, ενεργοποιήστε ξανά το πληκτρολόγιο.
- Επαναφορτίστε την εσωτερική μπαταρία. Για περισσότερες πληροφορίες, ανατρέξτε στην ενότητα «Φόρτιση της μπαταρίας του πληκτρολογίου».
- Δημιουργήστε ξανά τη σύνδεση Bluetooth μεταξύ του πληκτρολογίου και του iPad.
- Βεβαιωθείτε ότι η λειτουργία Bluetooth είναι ενεργοποιημένη στις ρυθμίσεις του iPad (Ρυθμίσεις > Bluetooth > Ενεργό).
- Επιλέξτε «Ultrathin Keyboard Folio i5» από το μενού «Συσκευές» του iPad σας. Η φωτεινή ένδειξη κατάστασης Bluetooth ανάβει σταθερά με μπλε χρώμα μόλις επιτευχθεί η σύνδεση.

Ποια είναι η γνώμη σας;

Σας ευχαριστούμε για την αγορά του προϊόντος μας.

Αφιερώστε λίγο χρόνο για να μας πείτε τη γνώμη σας.

www.logitech.com/ithink

Знакомство с продуктом

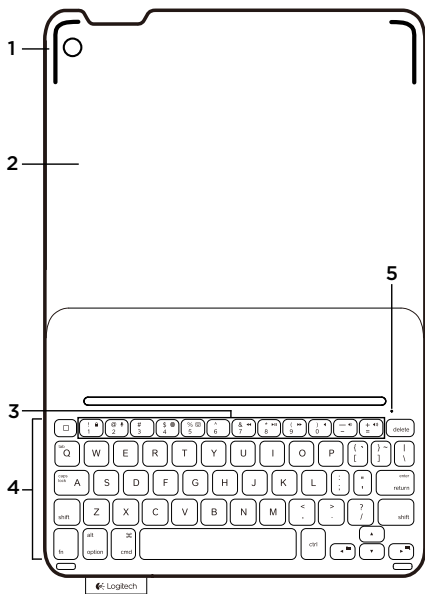

1. Штатив для iPad
2. Защитный футляр-книжка
3. Функциональные клавиши
4. Клавиатура
5. Индикатор состояния Bluetooth® и батареи
6. Кнопка подключения Bluetooth
7. Переключатель Вкл./Выкл.
8. Порт микро-USB для зарядки
9. Кабель питания микро-USB
10. Документация по продукту

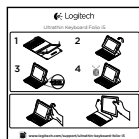
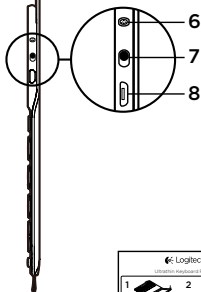

Настройка футляра-книжки с клавиатурой

Начало работы

1. Откройте футляр-книжку с клавиатурой, поместите край iPad вровень с держателем iPad и нажмите.

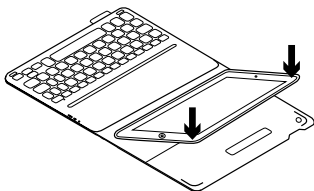

2. Переместите футляр-книжку в положение для ввода текста.

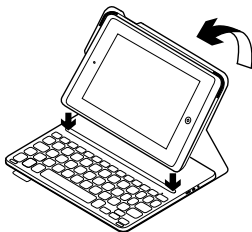

Установка соединения с iPad

Футляр-книжка связывается с iPad через соединение Bluetooth. При первом использовании необходимо выполнить сопряжение футляра-книжки с iPad.

1. Включите клавиатуру:

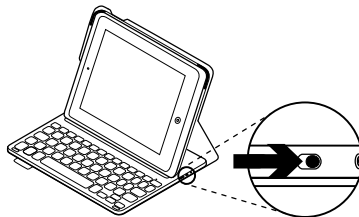

Индикатор состояния мигает синим цветом, показывая, что клавиатура доступна для обнаружения и готова к сопряжению с iPad. При первом включении клавиатура остается доступной для обнаружения в течение 15 минут.

Если индикатор состояния становится красным, зарядите батарею. Дополнительные сведения см. в разделе «Зарядка батареи клавиатуры».

2. На iPad сделайте следующее:
 - Убедитесь, что функция Bluetooth на iPad включена. Выберите «Настройки» > Bluetooth > «Вкл.».
 - В меню «Устройства» выберите пункт «Ultrathin Keyboard Folio i5».

3. Если iPad запрашивает PIN-код, введите код, используя клавиатуру футляра-книжки (не iPad).

После установления соединения индикатор состояния на короткое время становится синим, а затем гаснет.

Подключение к другому iPad

1. Убедитесь, что клавиатура включена.
2. Включите функцию Bluetooth. Выберите «Настройки» > Bluetooth > «Вкл.».
3. Нажмите кнопку подключения Bluetooth.

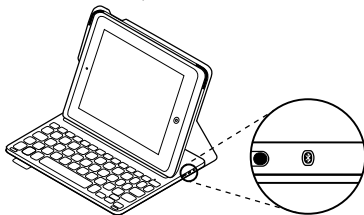

Клавиатура будет доступна для обнаружения в течение 3 минут.

4. В меню «Устройства» на iPad выберите пункт «Ultrathin Keyboard Folio i5».

5. Если iPad запрашивает PIN-код, введите код, используя клавиатуру футляра-книжки (не iPad).

После установки соединения индикатор состояния на короткое время загорится синим светом, а затем погаснет.

Использование футляра-книжки с клавиатурой

Два рабочих положения

В футляре-книжке предусмотрено два рабочих положения — одно для ввода, другое для просмотра.

Чтобы перейти в режим ввода, переместите держатель iPad в положение для ввода, зафиксировав его с помощью встроеного магнита. Включите клавиатуру:



Для просмотра поместите держатель iPad в соответствующее положение и выключите клавиатуру, чтобы не расходовать заряд батареи.

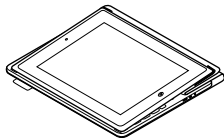

Если клавиатура в режиме ввода какое-то время не используется, она автоматически переходит в спящий режим. Для выхода из спящего режима нажмите любую клавишу.

Отсоединение iPad

Чтобы отсоединить iPad от футляра-книжки, отгните назад один из углов держателя iPad.

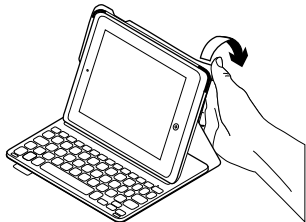

Теперь iPad можно снять.

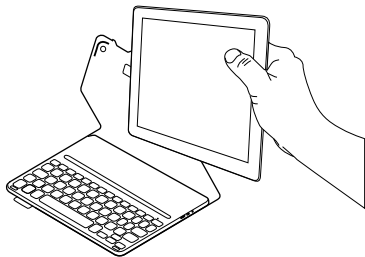

Хранение iPad в поездках

1. Установите iPad в держатель iPad.
2. Закройте футляр-книжку:

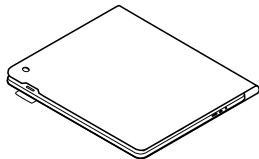





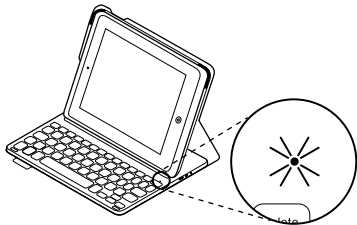













Индикаторы состояния

Индикатор состояния футляра-книжки сообщает о состоянии соединения Bluetooth и заряда батареи.



Индикатор	Описание
Мигающий зеленый	Батарея заряжается.
Зеленый	Батарея полностью заряжена (100%).
Красный	Низкий уровень заряда батареи (менее 10%). Перезарядите батарею.
Мигающий синий	Частое мигание: клавиатура находится в режиме обнаружения, готова к сопряжению. Редкое мигание: клавиатура пытается восстановить соединение с iPad.
Непрерывный синий	Сопряжение или восстановление соединения Bluetooth выполнено.

Функциональные клавиши

	Home = экран iPad «Домой»		Fn + 0 = Отключение звука
	Fn + 1 = блокировка экрана Блокировка или разблокирование экрана iPad		Fn + дефис (-) = Уменьшение громкости
	Fn + 2 = Siri Использование голоса для отправки сообщений, звонков по телефону, планирования встреч и многого другого		Fn + плюс (+) = Увеличение громкости
	Fn + 3 = поиск Запуск функции поиска на iPad		Fn + X = Вырезать
	Fn + 4 = Переключение языка Переключение языка ввода клавиатуры		Fn + C = Копировать
	Fn + 5 = Виртуальная клавиатура Отображение или скрытие виртуальной клавиатуры		Fn + V = Вставить
	Fn + 7 = Предыдущая композиция		Fn + стрелка влево = Выбор слева Выбор текста слева, слово за словом
	Fn + 8 = Воспроизведение/пауза		Fn + стрелка вправо = Выбор справа Выбор текста справа, слово за словом
	Fn + 9 = Следующая композиция		Fn + пробел = переключение между приложениями

Примечание. Чтобы воспользоваться функциональной клавишей, нажмите и удерживайте клавишу Fn, а затем — одну из перечисленных выше клавиш.

Зарядка батареи клавиатуры

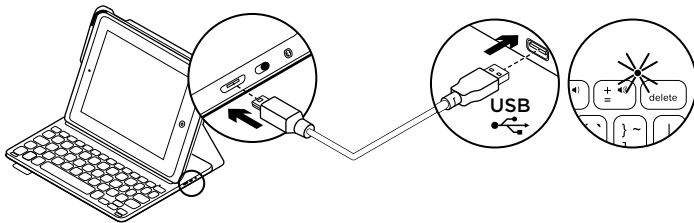

Если индикатор состояния батареи стал красным, необходимо зарядить батарею клавиатуры футляра-книжки.

1. Подключите один конец кабеля микро-USB к порту для зарядки, а другой его конец — к USB-порту на компьютере.

Также можно использовать зарядное устройство (5 В) с USB-разъемом, которое поставляется в комплекте с устройством iPad, если выходная мощность составляет по крайней мере 500 мА.

Во время зарядки батареи индикатор состояния мигает зеленым цветом.

2. Заряжайте батарею, пока индикатор состояния батареи не начнет непрерывно светиться зеленым цветом.

Сведения о батарее

- Полного заряда батареи достаточно, чтобы работать на клавиатуре около трех месяцев по два часа в день.
- Если при включении клавиатуры индикатор состояния на короткое время становится красным, зарядите батарею.
- Когда клавиатура не используется, ее следует выключать для экономии заряда батареи.
- Если в режиме ввода клавиатура какое-то время не используется, она автоматически переходит в спящий режим. Для вывода клавиатуры из спящего режима нажмите любую клавишу.

Утилизация батареи по окончании срока службы изделия

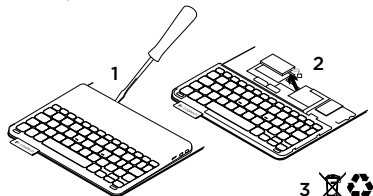

1. Удалите верхнюю крышку клавиатуры с помощью отвертки.
2. Отключите батарею от электрического разъема и выньте ее.
3. Утилизируйте продукт и батарею в соответствии с действующим местным законодательством

Посетите раздел технической поддержки

Раздел технической поддержки содержит дополнительные сведения и информацию о поддержке для вашего продукта. Уделите минуту, чтобы посетить раздел технической поддержки и узнать больше о вашем новом футляре-книжке с клавиатурой.

www.logitech.com/support/ultrathin-keyboard-folio-i5

Ознакомьтесь с интернет-статьями, чтобы получить помощь по установке, советы и сведения о дополнительных функциях.

Присоединитесь к другим пользователям на форумах сообщества, чтобы получить совет, задать вопрос и поделиться решением проблемы.

Вы найдете множество материалов:

- Уроки
- Устранение неполадок
- Сообщество поддержки
- Интернет-документация
- Сведения о гарантии
- Запасные части (при их доступности)

Устранение неполадок

Клавиатура не работает

- Нажмите любую клавишу, чтобы вывести клавиатуру из спящего режима.
- Выключите клавиатуру, а затем снова включите ее.
- Перезарядите встроенную батарею. Дополнительные сведения см. в разделе «Зарядка батареи клавиатуры».
- Заново установите соединение Bluetooth между клавиатурой и iPad.
- Проверьте, включена ли функция Bluetooth в настройках iPad («Настройки» > Bluetooth > «Вкл.»).
- В меню «Устройства» на iPad выберите пункт «Ultrathin Keyboard Folio i5». Когда соединение Bluetooth установлено, индикатор состояния непрерывно светится синим цветом.

Каковы ваши впечатления?

Благодарим вас за приобретение нашего продукта!

Пожалуйста, уделите минуту, чтобы высказать нам свое мнение.

www.logitech.com/ithink

A termék ismertetése

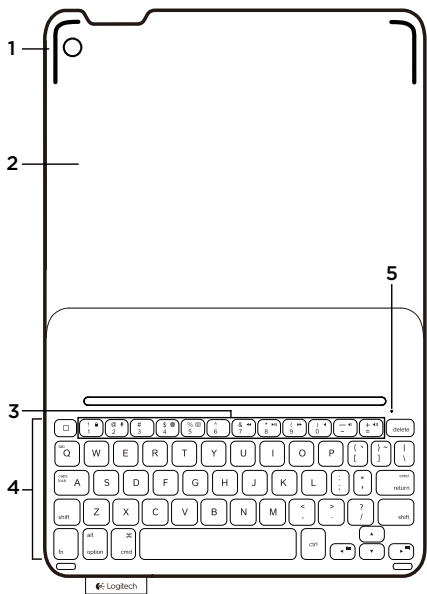

1. iPad-tartó
2. Behajtható védőtok
3. Funkcióbillentyűk
4. Billentyűzet
5. Bluetooth®- és akkumulátor-fényjelzések magyarázata
6. Bluetooth-csatlakoztató gomb
7. Be- és kikapcsológomb
8. Mikro-USB port töltéshez
9. Mikro-USB töltőkábel
10. Termékdokumentáció

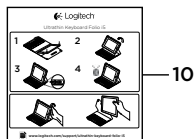
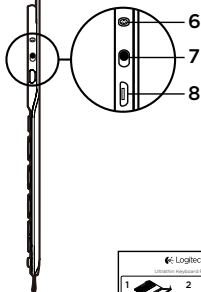

A billentyűzettel ellátott védőtök üzembe helyezése

Első lépések

1. Nyissa fel a billentyűzettel ellátott védőtöket, győződjön meg róla, hogy az iPad szélei az iPad-tartóval egy vonalban helyezkednek el, majd nyomja le a készüléket.

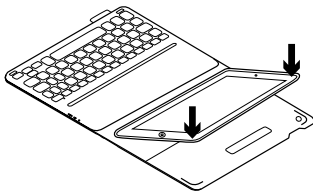

2. Állítsa a védőtöket gépelési pozícióba:

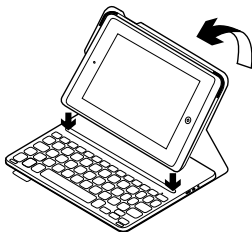

Kapcsolat létrehozása az iPad készülékkel

A billentyűzettel ellátott védőtök Bluetooth használatával kapcsolódik az iPad készülékhez. A védőtöket első használatakor párosítania kell az iPad készülékével:

1. Kapcsolja be a billentyűzetet:

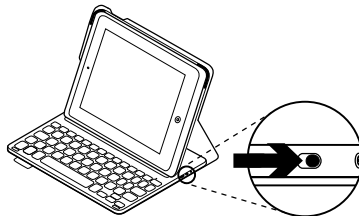

Az állapotjelző LED kéken villog, jelezve, hogy a billentyűzet észlelhető, és készen áll az iPad készülékkel történő párosításra. A billentyűzet az első bekapcsoláskor 15 percig észlelhető.

Ha a töltöttségi állapotjelző LED vörösen világít, töltsse fel az akkumulátort. További információért lásd „Az akkumulátor feltöltése” c. fejezetet.

2. iPad készülékén:

- Ellenőrizze, hogy az iPad készülék Bluetooth funkciója be van-e kapcsolva. Válassza a Beállítások > Bluetooth > Be menüpontot.
- Az Eszközök menüből válassza az „Ultrathin Keyboard Folio i5” eszközt.

3. Ha iPad készüléke PIN kódot kér, akkor azt a tokba épített billentyűzet segítségével adja meg, ne pedig az iPad virtuális billentyűzetével.

A sikeres kapcsolódást követően az állapotjelző LED rövid időre kékre vált, majd kialszik.

Csatlakozás másik iPad készülékhez

1. Ellenőrizze, hogy a billentyűzet be van-e kapcsolva.
2. Ellenőrizze, hogy az iPad készülék Bluetooth funkciója be van-e kapcsolva. Válassza a Beállítások > Bluetooth > Be menüpontot.
3. Nyomja meg a Bluetooth-csatlakoztató gombot.

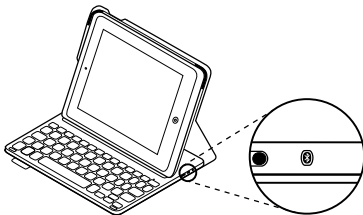

A billentyűzet 3 percig észlelhető.

4. Az iPad Eszközök menüjében válassza az „Ultrathin Keyboard Folio i5” eszközt.

5. Ha iPad készüléke PIN kódot kér, akkor azt a tokba épített billentyűzet segítségével adja meg, ne pedig az iPad virtuális billentyűzetével.

A sikeres kapcsolódást követően az állapotjelző LED rövid időre kékre vált, majd kialszik.

A billentyűzettel ellátott védőtok használata

Két nézőpozíció

A védőtok két nézőpozíciót biztosít, egyet a gépeléshez, egyet pedig a böngészéshez.

Gépeléshez állítsa az iPad-tartót gépelési pozícióba, és rögzítse azt a beépített mágnessel. Kapcsolja be a billentyűzetet:

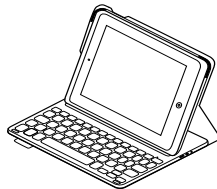

Böngészéshez állítsa az iPad-tartót böngészési pozícióba, és ne feledje kikapcsolni a billentyűzetet, hogy energiát takarítson meg.

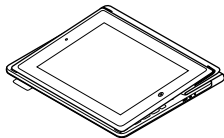

Ha sokáig nem használja a billentyűzetet gépelési módban, az automatikusan alvó üzemmódba kerül. A felébresztéshez nyomjon le egy tetszőleges billentyűt.

Az iPad leválasztása

Az iPad védőtokról történő leválasztásához hajtsa vissza az iPad-tartó egyik sarkát:

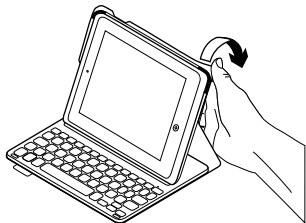

Az iPad ezt követően szabadbá válik:

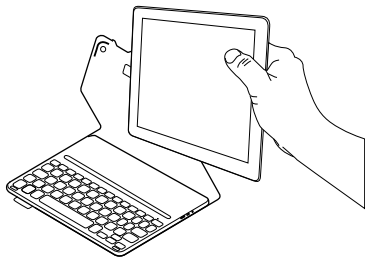

Az iPad tárolása utazáskor

1. Helyezze az iPad készüléket a tartóba.
2. Zárja le a Keyboard Folio billentyűzetet.

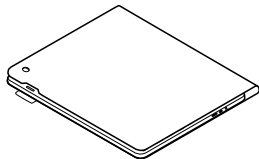

Állapotjelző LED-ek



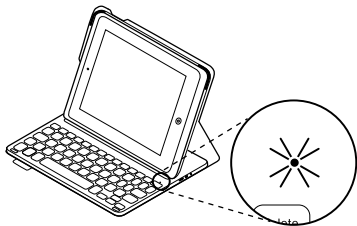





A védőtok állapotjelző LED-je tájékoztatja az akkumulátor töltöttségi szintjéről és a Bluetooth kapcsolat állapotáról.



Fény	Leírás
Villogó zöld	Az akkumulátor töltődik.
Zöld	Az akkumulátor teljesen fel van töltve (100%).
Piros	Az akkumulátor töltöttsége alacsony (kisebb, mint 10%). Töltse újra az akkumulátort.
Kék villogás	Gyors: A billentyűzet észlelési módban van és készen áll a párosításra. Lassú: A billentyűzet ismételten csatlakozni próbál az iPad készülékhez.
Folyamatos kék fény	A Bluetooth-párosítás vagy az ismételt csatlakozás sikeres.

Funkcióbillentyűk

-  **Home = iPad kezdőképernyő**
-  **Fn + Delete = Képernyő zárolása**
Zárolja vagy feloldja az iPad képernyőjét
-  **Fn + 2 = Siri**
Használatával többek között üzeneteket küldhet, hívásokat indíthat és értekezleteket ütemezhet, mindezt a saját hangjával.
-  **Fn + 3 = Keresés**
Elindítja az iPad keresési funkcióját
-  **Fn + 4 = Nyelv váltása**
Átváltja a billentyűzet nyelvét.
-  **Fn + 5 = Virtuális billentyűzet**
Megjeleníti/elrejtja a virtuális billentyűzetet
-  **FN + 7 = Előző szám**
-  **Fn + 8 = Lejátszás/szünet**
-  **FN + 9 = Következő szám**

-  **Fn + 0 = Némítás**
-  **Fn + mínuszjel = Hangerő le**
-  **Fn + pluszjel = Hangerő fel**
-  **Fn + X = Kivágás**
-  **Fn + C = Másolás**
-  **Fn + V = Beillesztés**
-  **Fn + 4 = Kijelölés balra**
Szórol szóra kijelöli a balra lévő szöveget
-  **Fn + 5 = Kijelölés jobbra**
Szórol szóra kijelöli a jobbra lévő szöveget
-  **Fn + szóköz =**
Váltás az alkalmazások között

Megjegyzés: A funkcióbillentyűk használatához nyomja le hosszan az Fn billentyűt, majd nyomja le a fenti billentyűk egyikét.

A billentyűzet akkumulátorának feltöltése

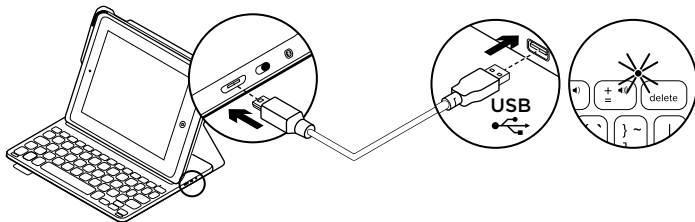

Ha a töltöttségi állapotjelző LED piros színnel villog, töltsse fel a billentyűzettel ellátott védőtok akkumulátorát.

1. Csatlakoztassa a mikro-USB-kábel egyik végét a töltőportba, a másikat pedig a számítógép egyik USB-portjához.

Alternatívaként 5 voltos (például az iPad mellékelt), legalább 500 mA kimeneti teljesítményű USB-töltő is használható.

Töltés közben az állapotjelző LED zölden villog.

2. Az akkumulátort addig töltsse, amíg a töltöttségi állapotjelző LED folyamatos zöld fénnel nem világít.

Az akkumulátorral kapcsolatos információk

- A teljesen feltöltött akkumulátor a billentyűzet napi átlag két óras használata mellett három hónapra elegendő tápellátást biztosít.
- Ha az állapotjelző LED a billentyűzet bekapcsolását követően rövid ideig pirosra vált, töltsse fel az akkumulátort.
- Ha nem használja a billentyűzetet, kapcsolja ki, mert ezzel energiát takaríthat meg.
- Ha sokáig nem használja a billentyűzetet gépelési módban, az automatikusan alvó üzemmódba kerül. A felébresztéshez nyomjon le egy billentyűt.

Az akkumulátor ártalmatlanítása a termék elhasználódásakor

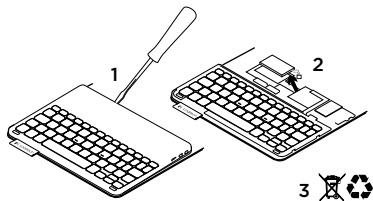

1. Egy csavarhúzóval vegye le a billentyűzet felső fedelét.
2. Válassza le az akkumulátort a panelről, majd távolítsa el az akkumulátort.
3. A helyi szabályoknak megfelelően dobja ki a terméket és az akkumulátort.

A termékközpont felkeresése

A termékközpontban a termékre vonatkozó további online információk és támogatás érhető el. Keresse fel a termékközpontot, ahol további tudnivalókat talál az új billentyűzetekkel kapcsolatban.

www.logitech.com/support/ultrathin-keyboard-folio-i5

Az internetes cikkekben tallózva az üzembe helyezésre vonatkozó sügöt, használati tanácsokat és további funkciók információit találja.

Közösségi fórumainkon kapcsolatba léphet más felhasználókkal, és tanácsokat kérhet, kérdéseket tehet fel, illetve megoszthatja velük megoldásait.

Itt az alábbi tartalmak széles választékát találja:

- Gyakorlótémakörök
- Hibaelhárítás
- Támogatási közösség
- Online dokumentáció
- Garanciaadatok
- Tartalékalkatrészek
(amennyiben rendelkezésre állnak)

Hibaelhárítás

A billentyűzet nem működik

- Nyomjon meg egy billentyűt a billentyűzet alvó üzemmódból történő felébresztéséhez.
- Kapcsolja ki, majd be a billentyűzetet.
- Töltse fel a beépített akkumulátort. További információkért lásd „Az akkumulátor feltöltése” c. fejezetet.
- Hozza létre újra a Bluetooth-kapcsolatot a billentyűzet és az iPad között.
- Ellenőrizze, hogy a Bluetooth be van-e kapcsolva az iPad-beállításokban (Beállítások > Bluetooth > Be)
- Az iPad Eszközök menüjében válassza az „Ultrathin Keyboard Folio i5” eszközt. Ha a Bluetooth-kapcsolat létrejött, az állapotjelző LED folyamatos kék fényrel világít.

Mi a véleménye?

Köszönjük, hogy termékünket választotta.
Ossza meg velünk véleményét.

www.logitech.com/ithink

Popis produktu

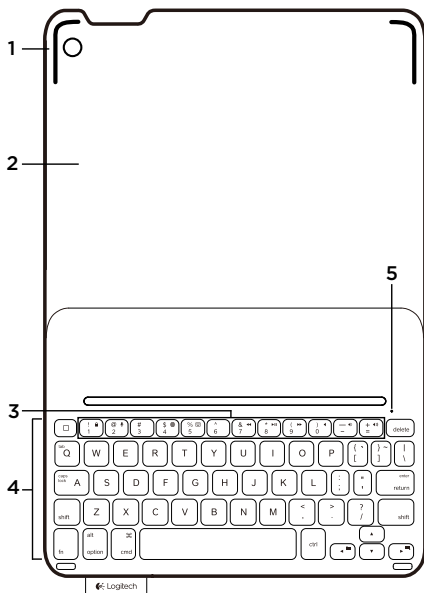

1. Držák zařízení iPad
2. Ochranné zařízení folio
3. Funkční klávesy
4. Klávesnice
5. Indikátor Bluetooth® a stavu baterie
6. Tlačítko pro připojení Bluetooth
7. Vypínač
8. Nabíjecí port micro-USB
9. Nabíjecí kabel micro-USB
10. Dokumentace k výrobku

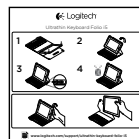
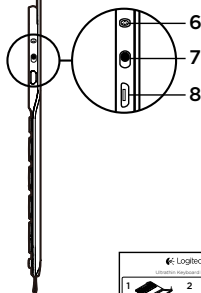

Nastavení zařízení Keyboard Folio

Začínáme

1. Otevřete zařízení folio, ujistěte se, že okraj vašeho iPadu je zarovnan s držákem, a zatlačte jej směrem dolů:

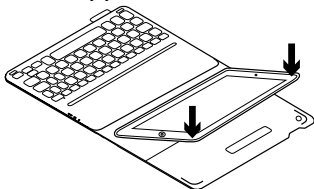

2. Přesuňte zařízení keyboard folio do pozice pro psaní:

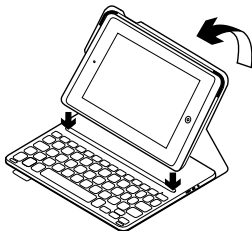

Navázání spojení s iPadem

Zařízení Keyboard Folio se spojí s iPadem prostřednictvím připojení Bluetooth. Při prvním použití musíte zařízení Keyboard Folio spárovat s iPadem:

1. Zapněte klávesnici:

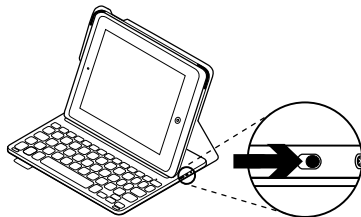

Indikátor stavu blikne modře na znamení, že klávesnice je zjištěná a připravená na spárování s iPadem. Při prvním zapnutí bude klávesnice zjištěná po dobu 15 minut.

Pokud se indikátor stavu rozsvítí červeně, nabijte baterii. Další informace naleznete v části „Nabíjení baterie“.

2. Na iPadu:

- Zkontrolujte, zda je funkce Bluetooth zařízení iPad zapnutá. Vyberte Nastavení > Bluetooth > Zapnout.
- Z nabídky Zařízení vyberte „Ultrathin Keyboard Folio i5“.

3. Pokud iPad požaduje kód PIN, zadejte jej pomocí zařízení keyboard folio (a ne pomocí iPadu).

Po úspěšném propojení se indikátor stavu krátce rozsvítí modře, a poté zhasne.

Připojení k jinému iPadu

1. Ujistěte se, že klávesnice je zapnutá.
2. Zkontrolujte, zda funkce Bluetooth zařízení iPad je zapnutá. Vyberte Nastavení > Bluetooth > Zapnout.
3. Stiskněte tlačítko pro připojení Bluetooth:

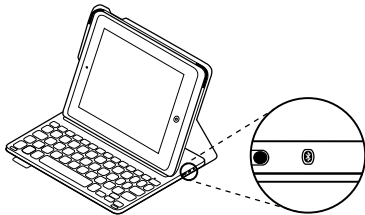

Klávesnice bude zjištělná po dobu 3 minut.

4. Z nabídky Zařízení vašeho iPadu vyberte „Ultrathin Keyboard Folio i5“.
5. Pokud iPad požaduje kód PIN, zadejte jej pomocí zařízení keyboard folio (a ne pomocí iPadu).

Po úspěšném propojení se indikátor stavu krátce rozsvítí modře, a poté zhasne.

Používání zařízení Keyboard Folio

Polohování do dvou pozic

Zařízení Keyboard Folio je možné polohovat do dvou pozic - pozice pro psaní a pozice pro surfování.

Pro psaní přesuňte držák iPadu do psací pozice tak, že jej zajistíte zarovnaním s integrovaným magnetem. Zapněte klávesnici:

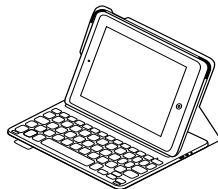

Pro surfování umístěte držák iPadu do surfovací pozice (nezapomeňte vypnout klávesnici za účelem úspory energie):

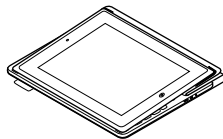

Pokud v pozici pro psaní přestanete klávesnici chvíli používat, automaticky se přepne do režimu spánku. Stiskem libovolného tlačítka režim spánku přerušíte.

Odpojení iPadu

Chcete-li vyjmout váš iPad ze zařízení folio, vyhněte jeden z rohů držáku:

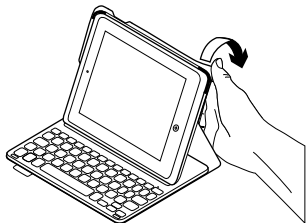

Váš iPad se tak uvolní:

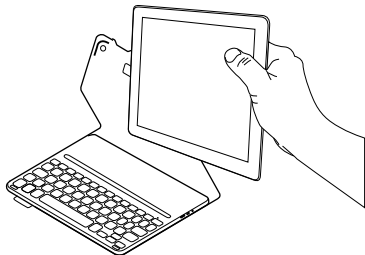

Uložení zařízení iPad při cestování

1. Vložte iPad do držáku.
2. Zavřete zařízení Keyboard Folio:

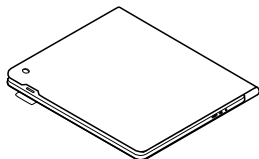

Indikátory stavu

Indikátor stavu vašeho zařízení keyboard folio poskytuje informace o stavu baterie a připojení Bluetooth:

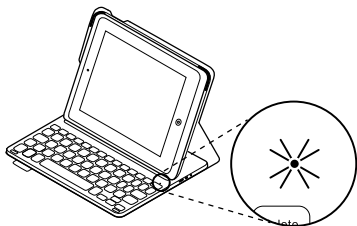



Indikátor	Popis
Bliká zeleně	Baterie se nabíjí.
Svíí zeleně	Baterie je plně nabitá (100%).
Svíí červeně	Baterie jsou téměř vybité (méně než 10%). Dobijte baterii.
Bliká modře	Rychle: Klávesnice je v režimu vyhledávání, připravena ke spárování. Pomalú: Klávesnice se pokouší znovu připojit k iPadu.
Svíí modře	Spárování přes Bluetooth nebo opakované připojení proběhlo úspěšně.

Funkční klávesy

 **Home = Domovská obrazovka iPadu**

 **Fn + 1 = Zamknout obrazovku**
Zamkne nebo odemkne obrazovku iPadu

 **Fn + 2 = Siri**
Umožňuje používat váš hlas pro odesílání zpráv, plánování schůzek, vytáčení hovorů a mnoho dalšího

 **Fn + 3 = Hledat**
Spustí funkci hledání iPadu

 **Fn + 4 = Přepnout jazyk**
Přepne jazyk klávesnice

 **Fn + 5 = Virtuální klávesnice**
Zobrazí/skryje virtuální klávesnici

 **Fn + 7 = Předchozí skladba**

 **Fn + 8 = Přehrát/Pozastavit**

 **Fn + 9 = Další skladba**

 **Fn + 0 = Ztlumit**

 **Fn + pomlčka = Snížit hlasitost**

 **Fn + plus = Zvýšit hlasitost**

 **Fn + X = Vyjmout**

 **Fn + C = Kopírovat**

 **Fn + V = Vložit**

 **Fn + Kurzor vlevo = Vybrat vlevo**
Vybere text směrem vlevo, slovo po slově

 **Fn + Kurzor vpravo = Vybrat vpravo**
Vybere text směrem vpravo, slovo po slově

 **Fn + Mezerník = Přepínání aplikací**

Poznámka: Chcete-li aktivovat funkční klávesu, stiskněte a podržte klávesu Fn, a poté stiskněte některou z kláves uvedených výše.

Nabíjení baterie

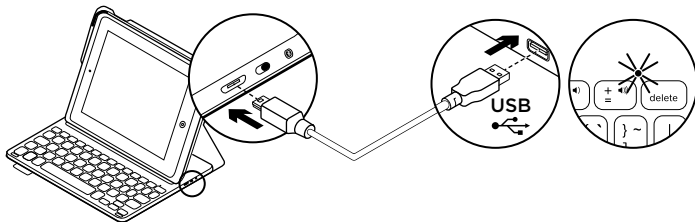

Pokud se indikátor stavu baterie rozsvítí červeně, je třeba dobít baterii zařízení keyboard folio.

1. Jeden konec kabelu micro-USB zapojte do nabíjecího portu a druhý konec do portu USB v počítači.

Můžete také použít 5 V nabíječku USB (například tu, kterou jste obdrželi společně s vaším iPadem) za předpokladu, že její jmenovitý výkon je alespoň 500 mA.

Po dobu nabíjení bliká indikátor stavu zeleně.

2. Dobijte baterii - indikátor stavu baterie se rozsvítí zeleně.

Informace týkající se baterií

- Plně nabitá baterie poskytuje energii po dobu cca tří měsíců, používáte-li klávesnici asi dvě hodiny denně.
- Pokud se po zapnutí klávesnice indikátor stavu krátce rozsvítí červeně, dobijte baterii.
- Pokud klávesnici nepoužíváte, za účelem úspory energie ji vypněte.
- Pokud v pozici pro psaní přestanete klávesnici chvíli používat, automaticky se přepne do režimu spánku. Stiskem libovolného tlačítka režim spánku přerušíte.

Likvidace baterie na konci životnosti produktu

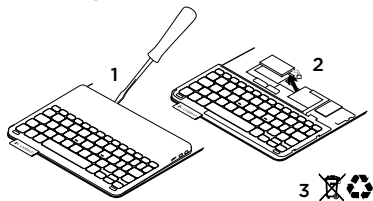

1. Sejměte vrchní kryt klávesnice pomocí šroubováku.
2. Odpojte baterii od obvodové desky a vyjměte ji.
3. Produkt a baterii zlikvidujte v souladu s místními předpisy

Navštivte produktovou centrálu

Naleznete zde více informací a podporu online pro váš produkt. Udělejte si chvíli a navštivte produktovou centrálu, kde se dozvíte další informace o vašem novém zařízení keyboard folio.

www.logitech.com/support/ultrathin-keyboard-folio-i5

Pročtěte si články online, ve kterých naleznete nápovědu k nastavení, tipy k používání nebo informace o dalších funkcích.

Spojte se s ostatními uživateli na našich komunitních fórech, od kterých můžete získat rady, klást jim otázky a sdílet řešení problémů.

K dispozici je široký výběr obsahu, mimo jiné:

- Výukové programy
- Odstraňování potíží
- Komunitní podpora
- Dokumentace online
- Informace o záruce
- Náhradní díly (jsou-li dostupné)

Odstraňování potíží

Klávesnice nefunguje

- Stiskem libovolného tlačítka přerušte režim spánku klávesnice.
- Klávesnici vypněte, a poté znovu zapněte.
- Nabijte vnitřní baterii. Další informace naleznete v části „Nabíjení baterie“.
- Obnovte propojení Bluetooth mezi klávesnicí a iPadem.
- Zkontrolujte, zda je funkce Bluetooth zapnutá v nastavení zařízení iPad (Nastavení > Bluetooth > Zapnuto).
- Z nabídky Zařízení vašeho iPadu vyberte „Ultrathin Keyboard Folio i5“. Po navázání připojení Bluetooth se indikátor stavu rozsvítí modře.

Jaký je váš názor?

Děkujeme, že jste zakoupili náš produkt. Udělejte si chvíli čas a řekněte nám svůj názor na něj.

www.logitech.com/ithink

Poznaj urządzenie

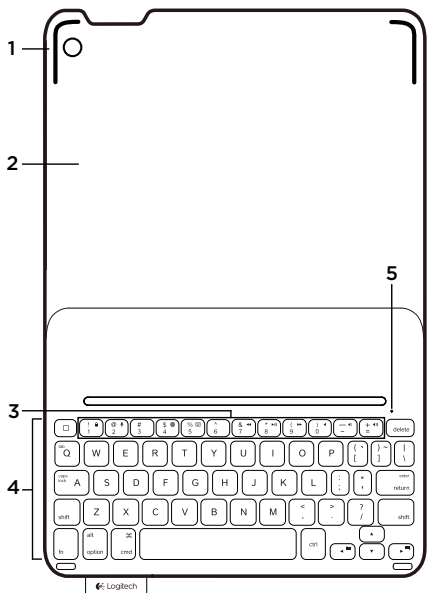

1. Uchwyt tabletu iPad
2. Ochronny pokrowiec
3. Klawisze funkcyjne
4. Klawiatura
5. Wskaźnik stanu połączenia Bluetooth i akumulatora
6. Przycisk nawiązywania połączenia Bluetooth
7. Wyłącznik zasilania
8. Port ładowania Micro-USB
9. Kabel do ładowania Micro-USB
10. Dokumentacja

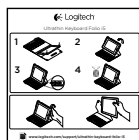
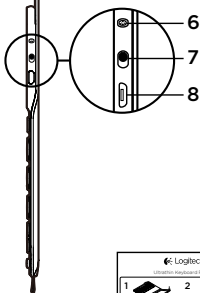

Instalacja etui z klawiaturą

Rozpoczynanie użytkowania

1. Otwórz etui, upewnij się, że krawędź iPada jest wyrównana z uchwytem iPada, a następnie wciśnij tablet:

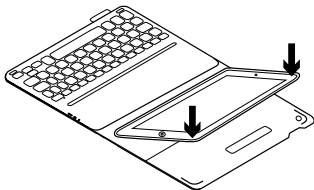

2. Ustaw etui Keyboard Folio w pozycji do pisania:

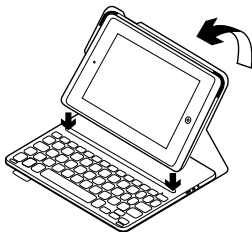

Nawiązywanie połączenia z iPadem

Etui Keyboard Folio łączy się z iPadem przez połączenie Bluetooth. Przy pierwszym użyciu etui Keyboard Folio należy wykonać parowanie z iPadem:

1. Włącz klawiaturę:

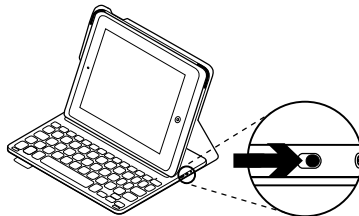

Wskaźnik stanu zacznie migać na niebiesko, wskazując możliwość wykrycia klawiatury i gotowość do sparowania z tabletem iPad. Przy pierwszym włączeniu klawiatura umożliwia wykrywanie przez 15 minut.

Jeśli wskaźnik stanu zacznie świecić na czerwono, naładuj akumulator. Więcej informacji zawiera sekcja „Ładowanie akumulatora klawiatury”.

2. Na tablecie iPad:
 - Sprawdź, czy w tablecie iPad został włączony interfejs Bluetooth. Wybierz polecenie Ustawienia > Bluetooth > Wł.
 - W menu Urządzenia wybierz pozycję „Ultrathin Keyboard Folio i5”.

3. Gdy zostanie wyświetlony monit o wpisanie kodu PIN, wpisz kod na klawiaturze etui Folio Keyboard, a nie na tablecie iPad.

Po pomyślnym nawiązaniu połączenia Bluetooth wskaźnik stanu zaświeci krótko na niebiesko, a następnie zgaśnie.

Podłączanie innego iPada

1. Sprawdź, czy klawiatura jest włączona.
2. Sprawdź, czy na tablecie iPad został włączony interfejs Bluetooth. Wybierz polecenie Ustawienia > Bluetooth > Wł.
3. Naciśnij przycisk Bluetooth Connect (Połącz przez Bluetooth).

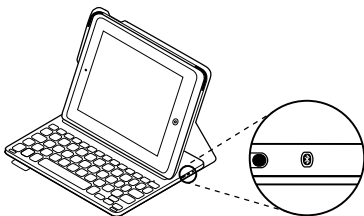

Klawiaturę można wykręć w ciągu 3 minut.

4. W menu Urządzenia tabletu iPad wybierz pozycję „Ultrathin Keyboard Folio i5”.

5. Gdy zostanie wyświetlony monit o wpisanie kodu PIN, wpisz kod na klawiaturze etui Folio Keyboard, a nie na tablecie iPad.

Po pomyślnym nawiązaniu połączenia wskaźnik stanu zaświeci krótko na niebiesko, a następnie zgaśnie.

Korzystanie z etui Keyboard Folio

Dwie pozycje wyświetlania

Etui Keyboard Folio zapewnia dwie pozycje wyświetlania — jedna z nich służy do pisania, a druga do przeglądania.

Aby pisać, przesunąć uchwyt tabletu iPad do pozycji do pisania, wyrównując go z wbudowanym magnesem w celu zabezpieczenia. Włącz klawiaturę:



Aby pisać, przesunąć uchwyt tabletu iPad do pozycji do przeglądania, pamiętając o wyłączeniu klawiatury w celu oszczędzania akumulatora:

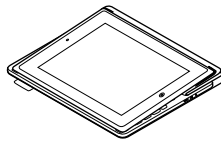

Jeśli klawiatura nie jest używana przez pewien czas w pozycji do pisania, automatycznie przełącza się w tryb uśpienia. Naciśnięcie dowolnego klawisza powoduje przerwanie stanu uśpienia.

Odłączanie iPada

Aby odłączyć iPada od etui, odegnij do tyłu jeden z narożników uchwyty tabletu iPad:

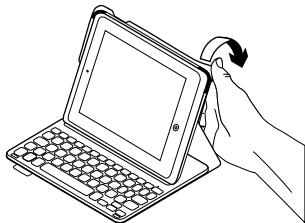

iPad zostanie zwolniony:

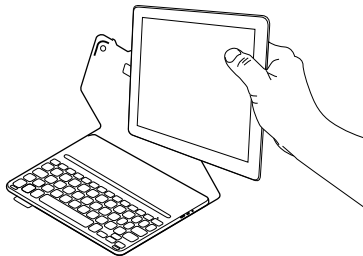

Przechowywanie iPada w podróży

1. Włóż iPada do uchwyty tabletu iPad.
2. Zamknij etui Keyboard Folio:

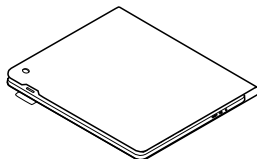

Wskaźniki stanu



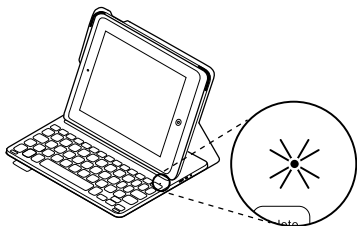





Wskaźnik stanu etui Keyboard Folio zapewnia informacje o poziomie naładowania akumulatora i połączeniu Bluetooth:



Wskaźnik	Opis
Miga na zielono	Trwa ładowanie akumulatora.
Zielony	Akumulator jest w pełni naładowany (100%).
Czerwony	Niski poziom naładowania akumulatora (poniżej 10%). Naładuj akumulator.
Niebieskie światło pulsujące	Szybko: Klawiatura jest w trybie wykrywania i jest gotowa do parowania. Wolno: Klawiatura próbuje ponownie nawiązać połączenie z tabletem iPad.
Niebieskie światło ciągłe	Parowanie lub ponowne nawiązanie połączenia Bluetooth powiodło się.

Klawisze funkcyjne

-  **Home = ekran główny iPada**
-  **Fn + 1 = Zablokowanie ekranu**
Blokuje lub odblokowuje ekran iPada
-  **Fn + 2 = Siri**
Pozwala na głosowe wysyłanie wiadomości, planowanie spotkań, dzwonienie i wykonywanie innych czynności
-  **Fn + 3 = Wyszukiwanie**
Uruchamia funkcję wyszukiwania iPada
-  **Fn + 4 = Przełączenie języka**
Przełącza język klawiatury
-  **Fn + 5 = Klawiatura wirtualna**
Wyświetla lub ukrywa klawiaturę wirtualną
-  **Fn + 7 = Poprzedni utwór**
-  **Fn + 8 = Odtwarzanie/pauza**
-  **Fn + 9 = Następny utwór**
-  **Fn + 0 = Wyciszenie**

-  **Fn + myślnik =
Zmniejszenie siły głosu**
-  **Fn + plus = Zwiększenie siły głosu**
-  **Fn + X = Wycięcie**
-  **Fn + C = Skopiowanie**
-  **Fn + V = Wklejenie**
-  **Fn + kursor w lewo = Wybór po lewej**
Wybiera tekst po lewej stronie, słowo po słowie
-  **Fn + kursor w prawo =
Wybór po prawej**
Wybiera tekst po prawej stronie, słowo po słowie
-  **Fn + spacja = przełączanie między aplikacjami**

Uwaga: Aby wybrać klawisz funkcyjny, naciśnij i przytrzymaj klawisz Fn, a następnie naciśnij jeden z przedstawionych poniżej klawiszy.

Ładowanie akumulatora klawiatury

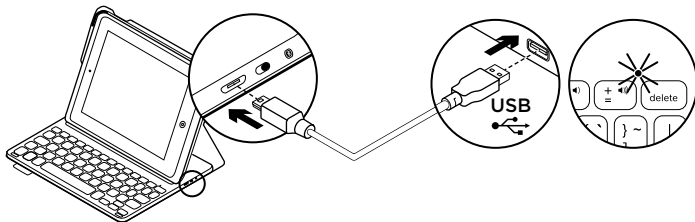

Jeśli wskaźnik stanu akumulatora świeci na czerwono, akumulator etui Keyboard Folio wymaga naładowania.

1. Podłącz jeden koniec kabla micro-USB do portu ładowania, a drugi koniec podłącz do portu USB komputera.

Można również użyć ładowarki USB 5 V, takiej jak dostarczona z tabletem iPad, która zapewnia znamionową moc wyjściową co najmniej 500 mA.

Wskaźnik stanu miga na zielono podczas ładowania akumulatora.

2. Ładuj akumulator tak długo, aż wskaźnik stanu akumulatora zmieni kolor na zielony.

Informacja o akumulatorze

- Całkowicie naładowany akumulator umożliwia pracę klawiatury przez trzy miesiące po dwie godziny dziennie.
- Gdy po włączeniu klawiatury kontrolka stanu będzie przez krótko świecić na czerwono, naładuj akumulator.
- Wyłącz nieużywaną klawiaturę. Dzięki temu energia akumulatora nie będzie tracona.
- Klawiatura automatycznie przełącza się w tryb uśpienia, jeśli nie była używana przez pewien czas w pozycji do pisania. Naciśnij dowolny klawisz, aby przerwać stan uśpienia.

Utylizacja akumulatora po zakończeniu używania produktu

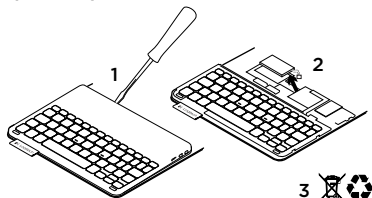

1. Oderwij pokrywę klawiatury przy użyciu śrubokrętu.
2. Odłącz akumulator od płyty i wyjmij go.
3. Usuń zużyty produkt i jego akumulator, postępując zgodnie z lokalnymi przepisami

Przejdź do strony Centrum produktu

Znajduje się na niej więcej informacji o produkcie oraz materiałów pomocy technicznej. Poświęć chwilę na lepsze poznanie etui z klawiaturą dzięki informacjom dostępnym w tej witrynie.

www.logitech.com/support/ultrathin-keyboard-folio-i5

Zapoznaj się z internetowymi artykułami o pomocy w konfiguracji, wskazówkach dotyczących obsługi oraz dodatkowych funkcjach.

Skontaktuj się z innymi użytkownikami na naszych forach i poproś o poradę, zadaj dowolne pytanie lub podziel się rozwiązaniem.

Możesz znaleźć różne materiały, takie jak:

- Przewodniki
- Rozwiązywanie problemów
- Społeczność pomocy technicznej
- Dokumentacja online
- Informacje o gwarancji
- Części zapasowe (gdy są dostępne)

Rozwiązywanie problemów

Klawiatura nie działa

- Naciśnij dowolny klawisz, aby przerwać stan uśpienia klawiatury.
- Wyłącz i ponownie włącz klawiaturę.
- Naładuj ponownie akumulator. Więcej informacji zawiera sekcja „Ładowanie akumulatora klawiatury”.
- Nawiąż ponownie połączenie Bluetooth między klawiaturą i tabletem iPad.
- Upewnij się, że funkcja Bluetooth jest włączona w ustawieniach tabletu iPad (Ustawienia > Bluetooth > Wł.).
- Na tablecie iPad w menu Urządzenia wybierz pozycję „Ultrathin Keyboard Folio i5”. Po nawiązaniu połączenia Bluetooth wskaźnik stanu będzie świecić na niebiesko.

Co o tym myślisz?

Dziękujemy za zakup naszego produktu.

Poświęć chwilę, aby podzielić się z nami swoją opinią.

www.logitech.com/ithink

Toote tutvustus

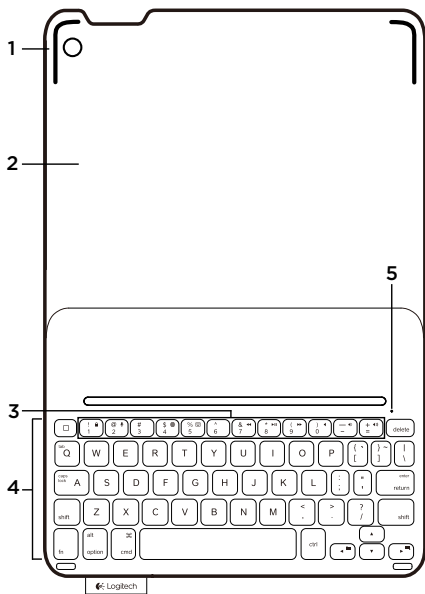

1. iPadi hoidik
2. Kaitsekaaned
3. Funktsiooniklahvid
4. Klaviatuur
5. Bluetooth®-i ja aku olekutuli
6. Bluetooth-ühenduse napp
7. Sisse-/väljalülitamise lüliti
8. Micro-USB-laadimisport
9. Micro-USB-laadimiskaabel
10. Toote dokumentatsioon

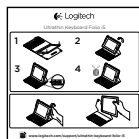
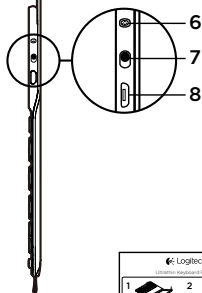

Klaviatuurkaante seadistamine

Alustamine

1. Avage klaviatuurkaaned, veenduge, et iPadi serv on iPadi hoidikuga ühel joonel ja vajutage allapoole:

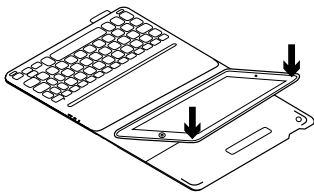

2. Viige klaviatuurkaaned tippimisasendisse:

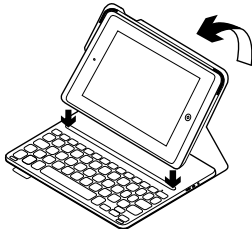

iPadiga ühenduse loomine

Klaviatuurkaaned loovad iPadiga ühenduse Bluetoothi teel. Klaviatuurkaante esmasel kasutamisel tuleb need iPadiga siduda:

1. Lülitage klaviatuur sisse:

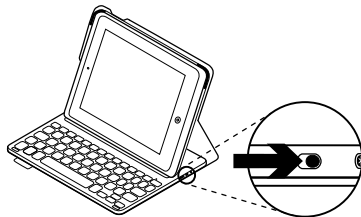

Olekutuli vilgub siniselt, mis tähendab, et klaviatuur on leitav ja iPadiga sidumiseks valmis. Klaviatuuri esmasel sisselülitamisel jääb see 15 minutiks leitavaks.

Kui olekutuli muutub punaseks, laadige aku. Lisateavet leiate jaotisest „Klaviatuuri aku laadimine“.

2. Tehke iPadis järgmist:

- Veenduge, et iPadi Bluetooth-funktsioon on sisse lülitatud. Valige Settings (Seaded) > Bluetooth > On (Sees).
- Valige menüüst Devices (Seadmed) valik Ultrathin Keyboard Folio i5.

3. Kui iPad küsib PIN-koodi, sisestage see kaante klaviatuuril (mitte iPadil).

Pärast ühenduse loomist muutub olekutuli korraks siniseks ja lülitub siis välja.

Teise iPadiga ühenduse loomine

1. Veenduge, et klaviatuur on sisse lülitatud.
2. Veenduge, et iPadi Bluetooth-funktsioon on sisse lülitatud. Valige Settings (Seaded) > Bluetooth > Sees.
3. Vajutage Bluetooth-ühenduse nuppu:

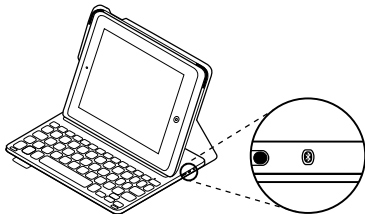

Klaviatuur jääb leitavaks 3 minutiks.

4. Valige iPadi menüüs Devices (Seadmed) valik Ultrathin Keyboard Folio i5.
5. Kui iPad küsib PIN-koodi, sisestage see kaante klaviatuuril (mitte iPadil).

Pärast ühenduse loomist muutub olekutuli korraks siniseks ja lülitub siis uuesti välja.

Klaviatuurkaante kasutamine

Kaks vaatamisendit

Klaviatuurkaantel on kaks vaatamisendit – üks tippimiseks ja teine sirvimiseks.

Tippimiseks viige iPad hoidik tippimisasendisse, asetades selle kohakuti sisseehitatud magnetiga, mis seda paigal hoiab. Lülitage klaviatuur sisse:

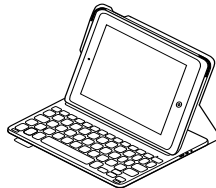

Sirvimiseks viige iPadi hoidik sirvimisasendisse ja pidage meeles klaviatuur aku säästmiseks välja lülitada.

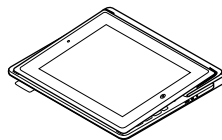

Kui klaviatuur on tippimisasendis ja te seda mõnda aega ei kasuta, lülitub see automaatselt unerežiimi. Unerežiimist väljatoomiseks vajutage mis tahes klahvi.

iPadi eemaldamine

iPadi eemaldamiseks kaante seest painutage üht iPadi hoidiku nurkadest:

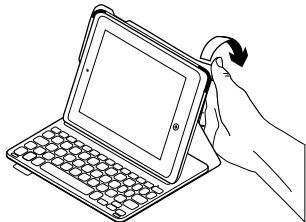

iPad tuleb seepeale lahti:

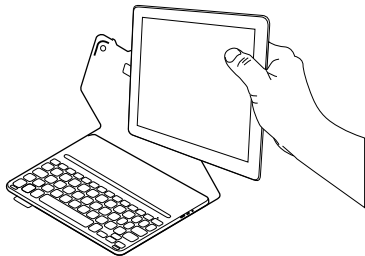

iPadi reisile kaasavõtmine

1. Asetage iPad selle hoidikusse.
2. Sulgege klaviatuurkaaned.

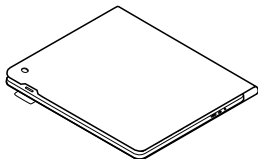

Olekutule indikaatorid

Klaviatuurkaante olekutuli annab teavet aku laetuse ja Bluetooth-ühenduse kohta:

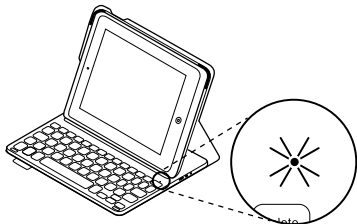

Tuli	Kirjeldus
Vilgub roheliselt	Aku laeb.
Roheline	Aku on täis laetud (100%).
Punane	Aku on tühjaks saamas (vähem kui 10%). Laadige aku.
Vilgub siniselt	Kiiresti: klaviatuur on otsingurežiimis ja sidumiseks valmis. Aeglaselt: klaviatuur üritab iPadiga uuesti ühendust luua.
Pöleb siniselt	Bluetooth-sidumine või taasühendamine on edukas.

Funktsiooniklahvid



Avakuva = iPadi avakuva



Fn + 1 = ekraanilukk

Lukustab ja avab iPadi ekraani



Fn + 2 = Siri

Võimaldab häälkäskluste abil sõnumeid saata, helistada, kohtumisi korraldada jne



Fn + 3 = otsing

Käivitab iPadi otsingufunktsiooni



Fn + 4 = keele vahetus

Muudab klaviatuuri keele



Fn + 5 = virtuaalne klaviatuur

Kuvab/peidab virtuaalse klaviatuuri



Fn + 7 = eelmine pala



Fn + 8 = esitus/paus



Fn + 9 = järgmine pala



Fn + 0 = vaigistus



**Fn + mõttekriips =
helitugevuse vähendamine**



**Fn + plussmärk =
helitugevuse suurendamine**



Fn + X = lõikamine



Fn + C = kopeerimine



Fn + V = kleppimine



**Fn + vasakpoolne kursor =
vasakpoolne valimine**
Valib sõnahaaval vasakul asuva teksti



**Fn + parempoolne =
parempoolne valimine**
Valib sõnahaaval paremal asuva teksti



**Fn + tühikuklahv =
ühelt rakenduselt teisele liikumine**

Märkus. Funktsiooniklahvi valimiseks vajutage ja hoidke Fn-klahvi all ning vajutage ülaltoodud teist klahvi.

Klaviatuuri aku laadimine

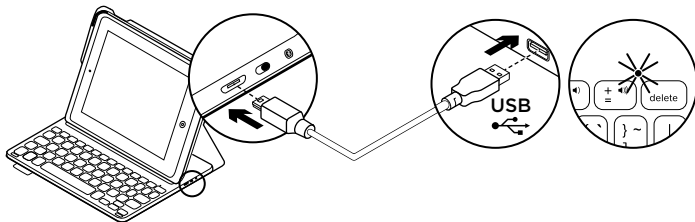

Kui aku olekutuli on punane, vajab klaviatuurkaante aku laadimist.

1. Ühendage micro-USB-kaabli üks ots laadimisporti ja teine ots arvuti USB-porti.

Teine võimalus on kasutada 5 V vähemalt 500 mA USB-laadijat nagu see, mis iPadiga kaasas oli.

Aku laadimise ajal vilgub olekutuli roheliselt.

2. Laadige akut, kuni aku olekutuli jääb püsivalt roheliselt põlema.

Akuteave

- Täis laetud aku pakub toidet umbes kolmeks kuuks, kui klaviatuuri kasutatakse umbes kaks tundi päevas.
- Kui pärast klaviatuuri sisselülitamist muutub olekutuli veidikeseks ajaks punaseks, laadige akut.
- Kui te klaviatuuri parajasti ei kasuta, lülitage see akutoite säästmiseks välja.
- Kui klaviatuur on tippimisasendis ja te seda mõnda aega ei kasuta, lülitub see automaatselt unerežiimi. Unerežiimist väljatoomiseks vajutage mis tahes klahvi.

Aku kasutuselt kõrvaldamine toote tööea lõpus

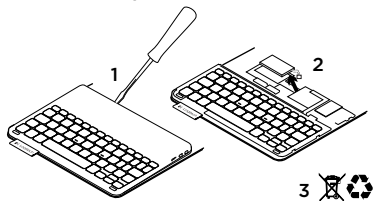

1. Kangutage kruvikeeraja abil lahti klaviatuuri pealmine kate.
2. Eemaldage aku trükkplaadi küljest ja võtke välja.
3. Järgige toote ja selle aku äraviskamisel kohalikke õigusakte

Tootekeskuse külastamine

Veebis leidub teie toote kohta veel teavet ja tuge. Kulutage hetk aega ja külastage tootekeskust, kus saate oma uue klaviatuurkaante kohta rohkem teada.

www.logitech.com/support/ultrathin-keyboard-folio-i5

Sealt leiate veebiartikleid seadistamise, näpunäiteid kasutuse ja teavet lisafunktsioonide kohta.

Samuti saab foorumites küsida nõu või küsimusi teistelt kasutajatelt ning nendega oma lahendusi jagada.

Ulatuslik sisu hõlmab näiteks järgmist:

- Õpetused
- Tõrkeotsing
- Tugikogukond
- Veebidokumentatsioon
- Garantiiteave
- Varuosad (kui on saadaval)

Tõrkeotsing

Klaviatuur ei tööta

- Vajutage klaviatuuri unerežiimist väljatoomiseks mis tahes klahvi.
- Lülitage klaviatuur välja ja siis uuesti sisse.
- Laadige siseaku. Lisateavet leiate jaotisest „Klaviatuuri aku laadimine“.
- Taastage klaviatuuri ja iPadi vaheline Bluetooth-ühendus.
- Veenduge, et Bluetooth on iPadi seadetes sisse lülitatud (Settings (Seaded) > Bluetooth > On (Sees)).
- Valige iPadi menüüs Devices (Seadmed) valik Ultrathin Keyboard Folio i5. Pärast Bluetooth-ühenduse loomist hakkab olekutuli siniselt põlema.

Milline on teie arvamus?

Täname teid, et ostsite meie toote!

Varuge hetk aega ja andke meile teada, mis te arvate.

www.logitech.com/ithink

Ierīces apraksts

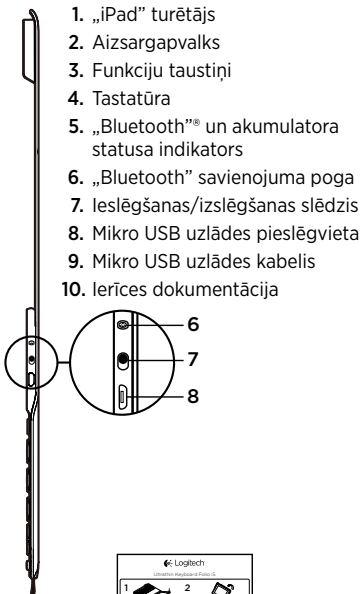
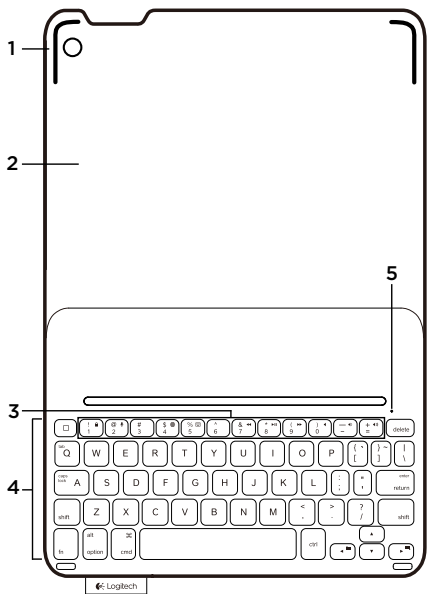

1. „iPad” turētājs
2. Aizsargapvalks
3. Funkciju taustiņi
4. Tastatūra
5. „Bluetooth” un akumulatora statusa indikators
6. „Bluetooth” savienojuma poga
7. Ieslēgšanas/izslēgšanas slēdzis
8. Mikro USB uzlādes pieslēgvietā
9. Mikro USB uzlādes kabelis
10. Ierīces dokumentācija

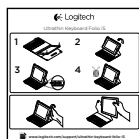

Ietverošās tastatūras uzstādīšana

Darba sākšana

1. Atveriet ietvertu tastatūru, pārlicinieties, ka jūsu „iPad” mala ir izlīdzināta ar „iPad” turētāju, un spiediet uz leju.

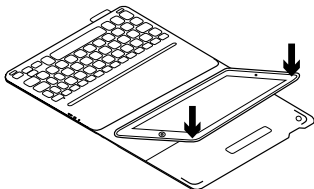

2. Novietojiet ietverošo tastatūru rakstīšanas pozīcijā.

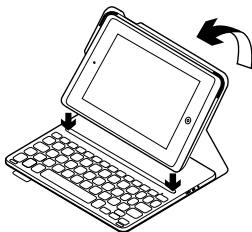

Savienojuma veidošana ar jūsu „iPad”

Tastatūra „Folio” izveido savienojumu ar „iPad”, izmantojot „Bluetooth”. Pirmo reizi izmantojot tastatūru „Folio”, tā jāsavieno pāri ar „iPad”.

1. Ieslēdziet tastatūru.

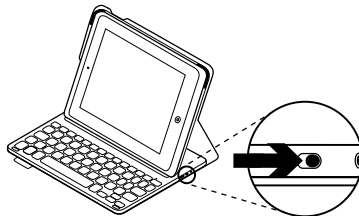

Statusa indikators mirgo zilā krāsā, norādot, ka tastatūru var uzvert citas ierīces un to var savienot pāri ar „iPad”. Kad pirmo reizi ieslēdzat tastatūru, to iespējams uzvert 15 minūtes.

Ja statusa indikators sāk degt sarkanā krāsā, uzlādējiet akumulatoru. Lai uzzinātu vairāk, skatiet sadaļu „Tastatūras akumulatora uzlāde”.

2. Ierīcē „iPad”:

- pārlicinieties, vai ir ieslēgta „Bluetooth” funkcija; Atlasiet vienumus „Settings” > „Bluetooth” > „On” (Iestatījumi > Bluetooth > ieslēgts).
- Ierīču izvēlnē atlasiet „Ultrathin Keyboard Folio i5”.

3. Ja ierīcē „iPad” jāievada PIN kods, izmantojiet tastatūru „Folio”, nevis „iPad”.

Kad savienojums veiksmīgi izveidots, statusa indikators uz mirkli iedegas zilā krāsā un pēc tam izslēdzas.

Savienojuma izveide ar otru „iPad”

1. Pārliedzieties, ka tastatūra ir ieslēgta.
2. Pārliedzieties, vai ir ieslēgta „Bluetooth” funkcija. Atlasiet vienumus „Settings” > „Bluetooth” > „On” (Iestatījumi > Bluetooth > ieslēgts).
3. Nospiediet „Bluetooth” savienojuma pogu.

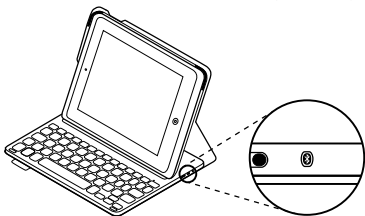

„Bluetooth” tastatūru būs iespējams uztvert 3 minūtes.

4. Sava „iPad” izvēlnē „Ierīces” atlasiet „Ultrathin Keyboard Folio i5”.

5. Ja ierīcē „iPad” jāievada PIN kods, izmantojiet tastatūru „Folio”, nevis „iPad”.

Kad savienojums veiksmīgi izveidots, statusa indikators uz mirkli iedegas zilā krāsā un pēc tam izslēdzas.

Ietverošās tastatūras izmantošana

Dīvas aplūkošanas pozīcijas

Tastatūrai „Folio” ir divas aplūkošanas pozīcijas – viena rakstīšanai un otra pārlūkošanai.

Lai varētu rakstīt, salieciet „iPad” turētāju rakstīšanas pozīcijā, savietojot to ar turētājā iestrādāto, fiksēšanai paredzēto magnētu. Ieslēdziet tastatūru.

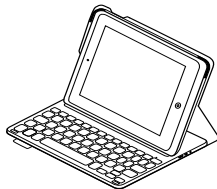

Lai varētu pārlūkot, salieciet „iPad” turētāju pārlūkošanas pozīcijā un atcerieties, ka jāizslēdz tastatūra, lai taupītu akumulatora enerģiju.

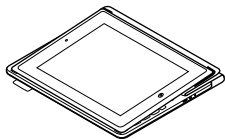

Ja rakstīšanas pozīcijā ilgāku laiku neizmantojat tastatūru, tā automātiski pārslēdzas miega režīmā. Nospiežot jebkuru taustiņu, tastatūra ieslēdzas.

„iPad” ierīces atvienošana

Lai atvienotu „iPad” no ietverošās tastatūras, palokiet atpakaļ vienu no „iPad” turētāja stūriem.

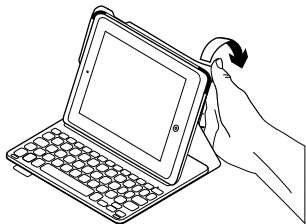

Ierīce „iPad” tiek atbrīvota.

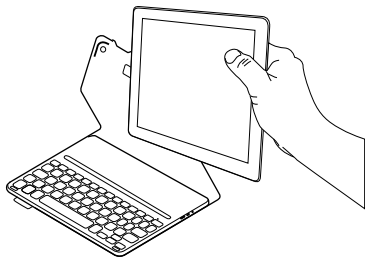

„iPad” salikšana pārvadāšanai

1. Ievietojiet savu „iPad” tam paredzētajā turētājā.
2. Aizveriet „Folio” tastatūru.

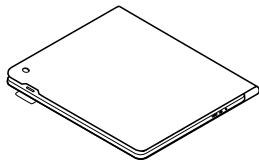

Statusa indikators

Ietverošās tastatūras statusa indikatori sniedz informāciju par akumulatora jaudu un „Bluetooth” savienojumu.

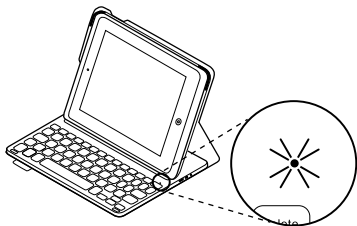



Indikators	Nozīme
Mirgo zaļā krāsā	Notiek akumulatora uzlāde.
Zaļš	Akumulators ir pilnībā uzlādēts (100%).
Sarkans	Akumulatora uzlādes līmenis ir zems (mazāk nekā 10%). Uzlādējiet akumulatoru.
Mirgo zilā krāsā	Ātri: tastatūra ir noteikšanas režīmā, tā ir gatava savienošanai pāri. Lēni: tastatūra cenšas atjaunot savienojumu ar jūsu „iPad”.
Deg zilā krāsā	Ir izdevusies „Bluetooth” savienošana pāri vai savienojuma atjaunošana.

Funkciju taustiņi

 „Home” = „iPad” sākuma ekrāns

 **Fn + 1 = bloķēšanas ekrāns**
Nobloķē vai atbloķē „iPad” ekrānu

 **Fn + 2 = lietotne „Siri”**
Izmantojiet balss vadības funkciju, lai nosūtītu ziņojumus, zvanītu, iepļānotu tikšanās un veiktu citas darbības

 **Fn + 3 = meklēšana**
Palaiž „iPad” meklēšanas funkciju

 **Fn + 4 = valodas pārslēgšana**
Pārslēdz tastatūras valodu

 **Fn + 5 = virtuālā tastatūra**
Parāda/paslēpj virtuālo tastatūru

 **Fn + 7 = iepriekšējais ieraksts**

 **Fn + 8 = atskaņot/pauzēt**

 **Fn + 9 = nākamais ieraksts**

 **Fn + 0 = izslēgt skaņu**

 **Fn + slīpsvītra = skaļuma mazināšana**

 **Fn + plus taustiņš = skaļuma palielināšana**

 **Fn + X = izgriezti**

 **Fn + C = kopēt**

 **Fn + V = ielīmēt**

 **Fn + pa kreisi no kursora = atlasīt uz kreiso pusi**
Pa vienam vārdam atlasa tekstu pa kreisi no kursora

 **Fn + pa labi no kursora = atlasīt uz labo pusi**
Pa vienam vārdam atlasa tekstu pa labi no kursora

 **Fn + atstarpes taustiņš = pārslēgšanās starp lietotnēm**

Piezīme. Lai izmantotu „Fn” taustiņa funkcijas, turiet nospiestu taustiņu „Fn” un pēc tam nospiediet vajadzīgo taustiņu no iepriekš norādītajām taustiņu kombinācijām.

Tastatūras akumulatora uzlāde

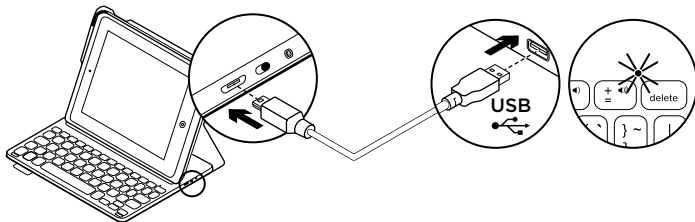

Ja statusa indikators deg sarkanā krāsā, jāuzlādē ietverošās tastatūras akumulators.

1. Iespraudiet vienu mikro USB kabeļa galu uzlādes pieslēgvietā un otru – datora USB pieslēgvietā.

Ja strāvas padeves stiprums ir vismaz 500 mA, jūs varat arī izmantot 5 V USB lādētāju, piemēram, to, kuru saņēmāt kopā ar savu "iPad".

Akumulatora statusa indikators uzlādes laikā mirgo zaļā krāsā.

2. Lādējiet akumulatoru, līdz statusa indikators sāk degt zaļā krāsā.

Informācija par akumulatoru

- Ja tastatūru izmanto pāris stundu dienā, tad ar pilnībā uzlādētu akumulatoru to var lietot bez atkārtotas uzlādes aptuveni trīs mēnešus.
- Ja statusa indikators pēc tastatūras ieslēgšanas uz mirkli iedegas sarkanā krāsā, uzlādējiet akumulatoru.
- Kad neizmantojat tastatūru, izslēdziet to, lai taupītu enerģiju.
- Ja rakstīšanas pozīcijā ilgāku laiku neizmanto tastatūru, tā automātiski pārslēdzas miega režīmā. Nospiediet jebkuru taustiņu, lai tastatūra ieslēgtos.

Atbrīvošanās no akumulatora darbmūža beigās

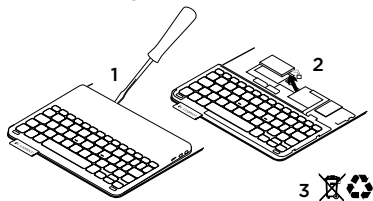

1. Ar skrūvgrieža palīdzību noņemiet tastatūras augšējo paneli.
2. Atvienojiet akumulatoru no shēmas plates un izņemiet akumulatoru.
3. Atbrīvojieties no akumulatora atbilstīgi vietējiem likumiem.

Informācija vietnes sadaļā „Izstrādājumu centrāle”

Tiešaistē iespējams atrast plašāku informāciju un atbalstu jūsu ierīcei. Dodieties uz vietnes sadaļu „Izstrādājumu centrāle”, lai uzzinātu vairāk par savu jauno ietverošo tastatūru.

www.logitech.com/support/ultrathin-keyboard-folio-i5

Pārlūkojiet tiešaistes rakstus, lai rastu atbildes par uzstādīšanu, lietošanas padomus un informāciju par papildu funkcijām.

Sazinieties ar citiem lietotājiem mūsu kopienas forumos, lai saņemtu padomus, uzdotu jautājumus un pastāstītu par saviem risinājumiem.

Mūsu vietnē atrodams plašs materiālu klāsts par dažādiem tematiem, tostarp:

- videopamācības;
- problēmu novēršana;
- atbalsta kopiena;
- tiešaistes dokumentācija;
- informācija par garantiju;
- rezerves daļas (kad pieejamas).

Problēmu novēršana

Tastatūra nedarbojas

- Nospiediet jebkuru taustiņu, lai tastatūra pārslēgtos no miega režīma.
- Izslēdziet un ieslēdziet tastatūru.
- Uzlādējiet iebūvēto akumulatoru. Lai uzzinātu vairāk, skatiet sadaļu „Tastatūras akumulatora uzlāde”.
- Atjaunojiet tastatūras un „iPad” „Bluetooth” savienojumu.
- Pārlicinieties, vai jūsu „iPad” iestatījumos aktivizēta „Bluetooth” funkcija („Settings” > „Bluetooth” > „On” (Iestatījumi > Bluetooth > Ieslēgts)).
- „iPad” ierīču izvēlnē atlasiet vienu „Ultrathin Keyboard Folio i5”. Kad ir izveidots „Bluetooth” savienojums, statusa indikators sāk degt zilā krāsā.

Kāds ir jūsu viedoklis?

Paldies, ka iegādājāties mūsu izstrādājumu!

Lūdzu, veltiet nedaudz laika, lai pastāstītu mums, ko jūs par to domājat.

www.logitech.com/ithink

Susipažinkite su savo produktu

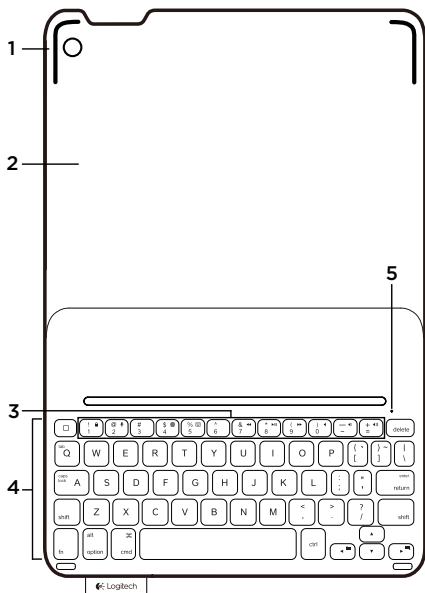

1. „iPad“ laikiklis
2. Apsauginis dangtelis
3. Funkciniai klavišai
4. Klaviatūra
5. „Bluetooth“ ir akumuliatorių būsenos lemputė
6. „Bluetooth“ ryšio mygtukas
7. Įjungimo / išjungimo jungiklis
8. „Micro USB“ įkrovimo prievadas
9. „Micro USB“ įkrovimo laidas
10. Produkto dokumentacija

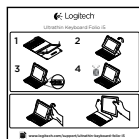
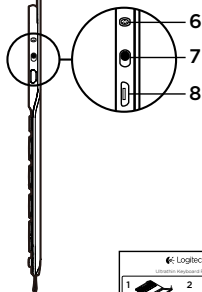

Klaviatūros „Folio“ paruošimas

Darbo pradžia

1. Atidarykite klaviatūrą „folio“, patikrinkite, kad „iPad“ kraštas būtų išlygiuotas su „iPad“ laikikliu, ir pastumkite žemyn:

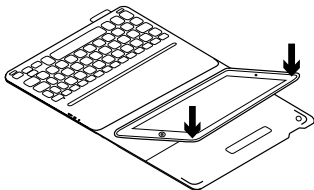

2. nustatykite „folio“ klaviatūrą į spausdinimo padėtį:

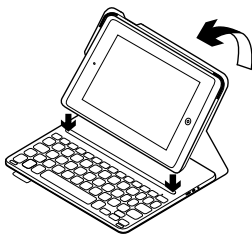

Prisijungimas prie jūsų „iPad“

„Folio“ klaviatūra prie jūsų „iPad“ prijungiama „Bluetooth“ ryšiu. Pirmą kartą naudodami „Folio“ klaviatūrą turite suporuoti ją su savo „iPad“ kompiuteriu:

1. Įjunkite klaviatūrą:

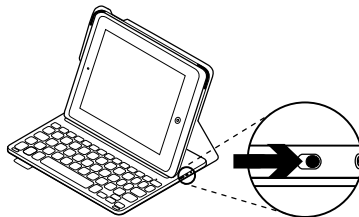

būsenos lemputė mirksi mėlyna, rodydama, kad klaviatūra yra aptinkama ir paruošta suporuoti su jūsų „iPad“.
Pirmą kartą, kai įjungiate klaviatūrą, ji būna aptinkama 15 minučių.

Jei būsenos lemputė įsijungia raudonai, įkraukite akumuliatorių. Daugiau informacijos žr. „Klaviatūros akumulatoriaus įkrovimas“.

2. Jūsų „iPad“:

- Įsitinkite, kad jūsų „iPad“ „Bluetooth“ funkcija yra įjungta. Pasirinkite „Settings“ (Nustatymai) > „Bluetooth“ > „On“ (Įjungta).
- Iš meniu „Devices“ (Prietaisai) pasirinkite „Ultrathin Keyboard Folio i5“.

3. Jei jūsų „iPad“ prašo įvesti PIN kodą, įveskite kodą su „folio“ klaviatūra, o ne savo „iPad“.

Kai sėkmingai prisijungiama, būsenos lemputė trumpam užsidega mėlynai, o po to išsijungia.

Prijungimas prie kito „iPad“

1. Įsitinkinkite, kad klaviatūra yra įjungta.
2. Įsitinkinkite, kad jūsų „iPad“ „Bluetooth“ funkcija yra įjungta. Pasirinkite „Settings“ (Nustatymai) > „Bluetooth“ > „On“ (Įjungta).
3. Spauskite „Bluetooth“ mygtuką „Connect“ (Prijungti).

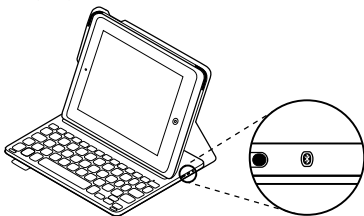

Klaviatūra yra aptinkama 3 minutes.

4. Savo „iPad“ meniu „Devices“ (Prietaisai) pasirinkite „Ultrathin Keyboard Folio i5“.

5. Jei jūsų „iPad“ prašo įvesti PIN kodą, įveskite kodą su „folio“ klaviatūra, o ne savo „iPad“.

Po to, kai jungtis sėkmingai sujungiama, būsenos lemputė trumpam įsijungia ir po to išsijungia.

Klaviatūros „Folio“ naudojimas

Dvi žiūrėjimo padėtys

Naudojant „Folio“ klaviatūrą galimos dvi žiūrėjimo padėtys – viena skirta rašyti, o kita – naršyti.

Norėdami rašyti, pastumkite „iPad“ laikiklį į rašymo padėtį, sujungdami su įmontuotu magnetu, kad apsaugotumėte. Įjunkite klaviatūrą:

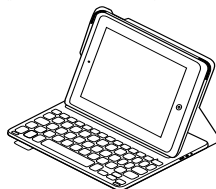

Norėdami naršyti, pastumkite „iPad“ laikiklį į naršymo padėtį ir nepamirškite išjungti klaviatūros, kad būtų taupoma akumuliatoriaus energija:

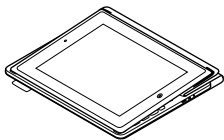

Jeigu kurį laiką nenaudojate klaviatūros rašymo padėtyje, ji automatiškai persijungia į miego režimą. Paspaudę bet kurį mygtuką, pažadinsite ją.

Jūsų „iPad“ atjungimas

Norėdami atjungti „iPad“ nuo „folio“ klaviatūros, atlenkite atgal vieną iš „iPad“ laikiklio kraštų:

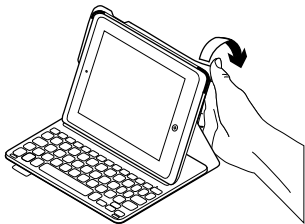

jūsų „iPad“ atsijungs:

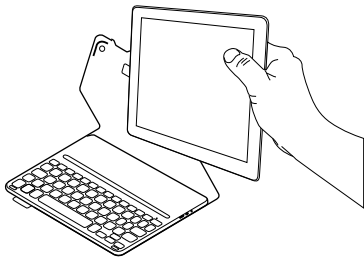

„iPad“ paruošimas kelionei

1. Įdėkite savo „iPad“ į „iPad“ laikiklį.
2. Uždarykite sulenkiamą klaviatūrą „Folio“.

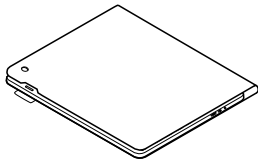

Būsenos ryšio indikatoriai



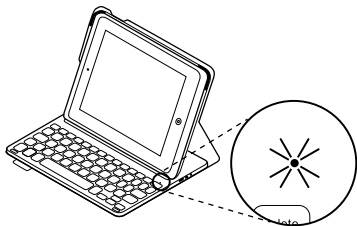





Jūsų „folio“ klaviatūros būsenos lemputė rodo informaciją apie baterijos įkrovą ir „Bluetooth“ ryšį:



Lemputė	Aprašymas
Mirksi žalia	Akumuliatorius įkraunamas.
Žalia	Akumuliatorius pilnai įkrautas (100%).
Raudona	Akumuliatorius išsikrauna (mažiau nei 10%). Įkraukite akumuliatorių.
Mirksi mėlyna	Greitai: Klaviatūra veikia aptikimo režimu, paruošta suporuoti. Lėtai: Klaviatūra bando vėl prisijungti prie jūsų „iPad“ prietaiso.
Dega mėlyna	„Bluetooth“ suporavimas arba pakartotinis prijungimas buvo sėkmingas.

Funkciniai klavišai

-  „Home“ (Pagrindinis)
Rodo „iPad“ „Home“ (Pagrindinį) ekraną
-  **Fn + 1 = užrakinti ekraną**
Užrakina arba atrakina „iPad“ ekraną
-  **Fn + 2 = „Siri“**
Naudokite savo balso komandas norėdami siųsti pranešimus, suplanuoti susitikimus, skambinti ir kt.
-  **Fn + 3 = paieška**
Paleidžia „iPad“ paieškos funkciją
-  **Fn + 4 = perjungti kalbą**
Perjungia klaviatūros kalbą
-  **Fn + 5 = virtuali klaviatūra**
Rodo / slepia virtualią klaviatūrą
-  **Fn + 7 = ankstesnis įrašas**
-  **Fn + 8 = groti / sustabdyti**
-  **Fn + 9 = kitas įrašas**

-  **Fn + 0 = išjungti garsą**
-  **Fn + brūkšnelis = patylinti**
-  **Fn + plusas = pagarsinti**
-  **Fn + X = iškirpti**
-  **Fn + C = nukopijuoti**
-  **Fn + V = įdėti**
-  **Fn + kairysis žymeklis = pasirinkti kairėje**
Pasirenka tekstą kairėje po žodį
-  **Fn + dešinysis žymeklis = pasirinkti kairėje**
Pasirenka tekstą dešinėje po žodį
-  **Fn + tarpas = Perjungti programą**

Pastaba: Norėdami pasirinkti funkcijų mygtuką, nuspauskite ir laikykite mygtuką „Fn“, tada paspauskite mygtuką, nurodytą aukščiau.

Klaviatūros akumulatoriaus įkrovimas

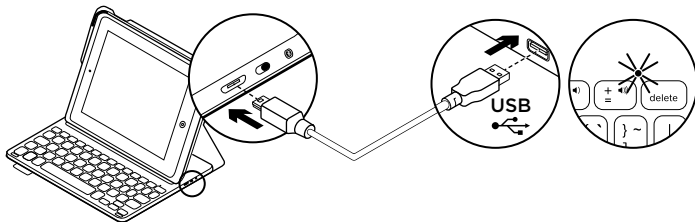

Jei baterijos būsenos lemputė dega raudonai, įkraukite „folio“ klaviatūros akumuliatorių.

1. Vieną „micro-USB“ laido galą įdėkite į įkrovimo prievadą, o kitą – į savo kompiuterio USB prievadą.
Arba galite naudoti 5 V USB kroviklį, koks yra pateikiamas su jūsų „iPad“, jei išvedama galia yra bent 500 mA.
Įkraunant būsenos lemputė mirksi žaliai.
2. Įkraukite bateriją, kol būsenos lemputė degs žaliai nemirksėdama.

Akumulatoriaus informacija

- Visiškai įkrauto akumulatoriaus energijos užtenka 3 mėnesiams, kai klaviatūra naudojama maždaug 2 valandas per dieną.
- Įkraukite akumuliatorių, jeigu būsenos lemputė po klaviatūros įjungimo trumpam įsijungia raudonai.
- Kai nenaudojate, išjunkite klaviatūrą, kad taupytumėte akumulatoriaus energiją.
- Jeigu kurį laiką rašymo padėtyje esančios klaviatūros nenaudojate, ji automatiškai pereis į miego režimą. Norėdami pažadinti, paspauskite bet kurį mygtuką.

Akumulatoriaus utilizavimas pasibaigus jo veikimo laikui

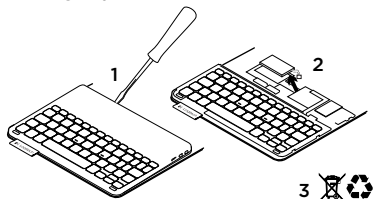

1. Atsukite klaviatūros viršutinį dangtelį atsuktuvu.
2. Atjunkite akumuliatorių nuo grandinės plokštelės ir išimkite.
3. Utilizuokite produktą ir akumuliatorių pagal vietinius įstatymus

Apsilankykite pagrindinėje produkto svetainėje

Daugiau priežiūros patarimų ir informacijos apie savo produktą rasite internete. Apsilankykite pagrindinėje produkto svetainėje ir sužinokite daugiau apie savo naująją klaviatūrą „folio“.

www.logitech.com/support/ultrathin-keyboard-folio-i5

Internetė rasite daugiau straipsnių apie nustatymo pagalbą, naudojimo patarimus ir informaciją apie papildomas funkcijas.

Prisijunkite prie kitų vartotojų mūsų bendruomenės forumuose ir gaukite patarimų, užduokite klausimų ir keiskitės sprendimais.

Pasirinkite norimą turinį:

- Vadovus
- Problemų sprendimą
- Bendruomenės palaikymą
- Internetinę dokumentaciją
- Informaciją apie garantiją
- Atsargines dalis (kai yra)

Problemų sprendimas

Klaviatūra neveikia

- Norėdami pažadinti klaviatūrą, paspauskite bet kurį mygtuką.
- Išjunkite ir vėl įjunkite klaviatūrą.
- Įkraukite vidinį akumuliatorių. Daugiau informacijos žr. „Klaviatūros akumuliatoriaus įkrovimas“.
- Dar kartą nustatykite „Bluetooth“ ryšį tarp klaviatūros ir „iPad“.
- Patikrinkite, ar „Bluetooth“ yra įjungtas jūsų „iPad“ nustatymuose („Settings“ (Nustatymai) > „Bluetooth“ > „On“ (Įjungta)).
- Pasirinkite „Ultrathin Keyboard Folio“ iš meniu „Devices“ (Prietaisai) meniu savo „iPad“. „Bluetooth“ lemputė dega mėlynai po to, kai atliekamas „Bluetooth“ prijungimas.

Ką manote?

Dėkojame, kad įsigijote mūsų gaminį. Skirkite mums minutėlę ir pasakykite, ką manote apie šį gaminį.

www.logitech.com/ithink

Upoznajte svoj uređaj

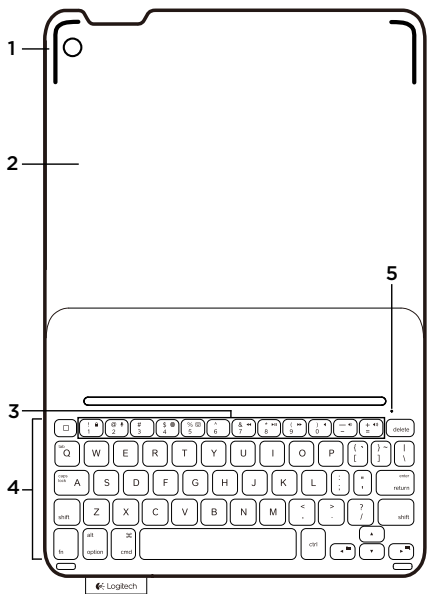

1. Držač za iPad
2. Zaštitna navlaka
3. Funkcijske tipke
4. Tipkovnica
5. Žaruljica za Bluetooth® i stanje baterije
6. Tipka za povezivanje pomoću Bluetootha
7. Prekidač za uključivanje/isključivanje
8. Mikro USB utor za punjenje
9. Mikro USB kabel za punjenje
10. Dokumentacija proizvoda

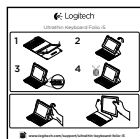

Postavljanje zaštitne navlake s tipkovnicom

Početak rada

1. Otvorite zaštitnu navlaku s tipkovnicom, provjerite je li rub uređaja iPad poravnat s držačem za iPad te pritisnite prema dolje:

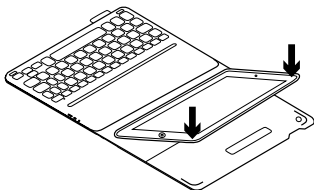

2. Postavite navlaku s tipkovnicom u položaj za tipkanje:

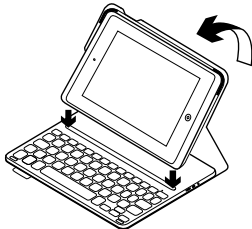

Uspostavljanje veze s uređajem iPad

Tipkovnica na zaštitnoj navlaci povezuje se s uređajem iPad putem Bluetooth veze. Kada prvi put koristite tipkovnicu na zaštitnoj navlaci, morate je upariti s uređajem iPad:

1. Uključite tipkovnicu:

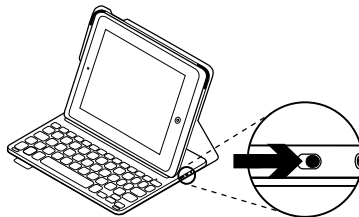

Žaruljica stanja trepće plavo ako je tipkovnica vidljiva i spremna za uparivanje s uređajem iPad. Kada je prvi put uključite, tipkovnica ostaje vidljiva 15 minuta.

Ako žaruljica stanja postane crvena, napunite bateriju. Dodatne informacije potražite u odjeljku „Punjenje baterije tipkovnice“.

2. Na vašem uređaju iPad:
 - Provjerite je li na uređaju iPad uključena značajka Bluetooth. Odaberite Postavke > Bluetooth > Uključeno.
 - Na izborniku Uređaji odaberite „Ultrathin Keyboard Folio i5“.

3. Ako uređaj iPad zatraži PIN, unesite ga pomoću tipkovnice na zaštitnoj navlaci (a ne na uređaju iPad).

Nakon uspješnog uspostavljanja veze uključuje se žaruljica stanja i nakratko svijetli plavo, a zatim se isključuje.

Spajanje s još jednim uređajem iPad

1. Provjerite je li tipkovnica uključena.
2. Provjerite je li na uređaju iPad uključena značajka Bluetooth. Odaberite Postavke > Bluetooth > Uključeno.
3. Pritisnite gumb za povezivanje pomoću Bluetootha:

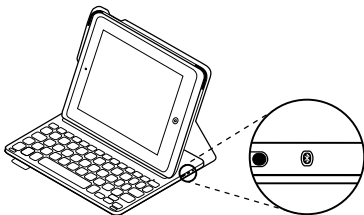

Tipkovnica je vidljiva 3 minute.

4. Na izborniku Uređaji na uređaju iPad odaberite „Ultrathin Keyboard Folio i5“.

5. Ako uređaj iPad zatraži PIN, unesite ga pomoću tipkovnice na zaštitnoj navlaci (a ne na uređaju iPad).

Nakon uspješnog uspostavljanja Bluetooth veze žaruljica stanja nakratko svijetli plavo, a zatim se isključuje.

Korištenje zaštitne navlake s tipkovnicom

Dva položaja za gledanje

Zaštitna navlaka s tipkovnicom omogućava dva položaja za gledanje – prvi za tipkanje i drugi za pregledavanje sadržaja.

Za tipkanje pomaknite držač za iPad u položaj za tipkanje tako da bude poravnat s ugrađenim magnetom koji ga učvršćuje. Uključite tipkovnicu:

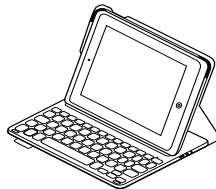

Za pregledavanje sadržaja pomaknite držač za iPad u položaj za pregledavanje i pritom nemojte zaboraviti isključiti tipkovnicu da biste štedjeli bateriju:

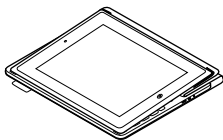

Ako je tipkovnica u položaju za tipkanje i neko je vrijeme niste koristili, ona će automatski ući u stanje mirovanja. Pritiskom na bilo koju tipku možete je pokrenuti iz stanja mirovanja.

Odvajanje uređaja iPad

Da biste odvojili iPad od navlake, savijte unatrag jedan od kutova držača za iPad.

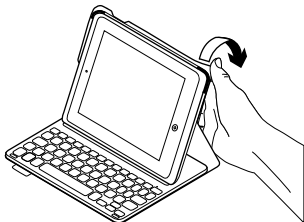

iPad se tada odvaja:

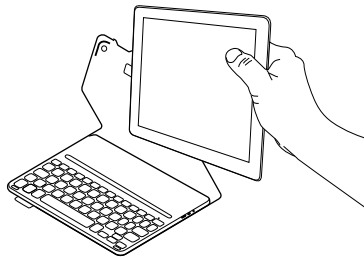

Spremanje uređaja iPad prilikom putovanja

1. Umetnite uređaj iPad u držač za iPad.
2. Zatvorite zaštitnu navlaku s tipkovnicom:

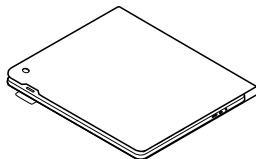

Svjetlosni pokazatelji stanja

Žaruljica stanja navlake s tipkovnicom daje vam informacije o stanju baterije i Bluetooth vezi:

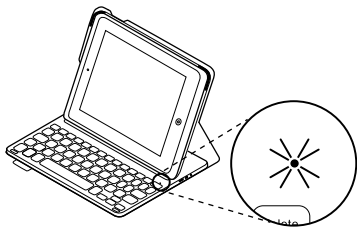



Svjetlo	Opis
Trepće zeleno	Baterija se puni.
Zeleno	Baterija je potpuno napunjena (100%).
Crveno	Baterija je gotovo prazna (manje od 10%). Napunite bateriju.
Trepće plavo	Brzo: Tipkovnica je u načinu rada za otkrivanje i spremna je za uparivanje. Sporo: Tipkovnica se pokušava ponovno povezati s uređajem iPad.
Plavo	Bluetooth uparivanje ili ponovno povezivanje uspješno je.

Funkcijske tipke

 **Početno = Prikazuje početni zaslon uređaja iPad**

 **Fn + 1 = Zaključani zaslon**
Zaključava ili otključava zaslon uređaja iPad

 **Fn + 2 = Siri**
Svojim glasom možete slati poruke, uspostavljati telefonske pozive, zakazivati sastanke i još puno toga

 **Fn + 3 = Pretraživanje**
Pokreće funkciju pretraživanja na uređaju iPad

 **Fn + 4 = Promjena jezika**
Mijenja jezik tipkovnice

 **Fn + 5 = Virtualna tipkovnica**
Prikazuje/skriva virtualnu tipkovnicu

 **Fn + 7 = Prethodni zapis**

 **Fn + 8 = Reprodukcija/pauziranje**

 **Fn + 9 = Sljedeći zapis**

 **Fn + 0 = Isključi zvuk**

 **Fn + crtica = Smanji glasnoću**

 **Fn + plus = Povećaj glasnoću**

 **Fn + X = Izreži**

 **Fn + C = Kopiraj**

 **Fn + V = Zalijepi**

 **Fn + lijevi pokazivač = Odaberi lijevo**
Odabire tekst ulijevo, riječ po riječ

 **Fn + desni pokazivač = Odaberi desno**
Odabire tekst udesno, riječ po riječ

 **Fn + razmaknica = Promjena aplikacija**

Napomena: Da biste odabrali određenu funkcijsku tipku, pritisnite i držite tipku Fn, a zatim pritisnite tipku navedenu na gore prikazanom popisu.

Punjenje baterije tipkovnice

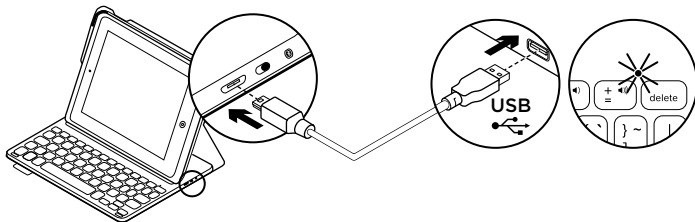

Ako žaruljica stanja baterije svijetli crveno, potrebno je napuniti bateriju tipkovnice na zaštitnoj navlaci.

1. Priključite jedan kraj mikro USB kabela u utor za punjenje, a drugi kraj u USB utor na vašem računalu.

Umjesto toga, možete koristiti USB punjač od 5 V, kao onaj koji je isporučen s uređajem iPad, pod uvjetom da je izlazna snaga struje barem 500 mA.

Tijekom punjenja baterije žaruljica stanja trepće zeleno.

2. Punite bateriju sve dok žaruljica stanja baterije ne postane zelena.

Informacije o bateriji

- Potpuno napunjena baterija omogućuje 3 mjeseca rada uređaja ako se tipkovnica koristi oko 2 sata dnevno.
- Punite bateriju ako žaruljica stanja ubrzo nakon uključivanja tipkovnice postane crvena.
- Isključite tipkovnicu kada je ne koristite da biste štedjeli bateriju.
- Tipkovnica automatski ulazi u stanje mirovanja ako je neko vrijeme niste koristili, a nalazi se u položaju za tipkanje. Pritisnite bilo koju tipku da biste je pokrenuli iz stanja mirovanja.

Odlaganje baterije na kraju vijeka trajanja proizvoda

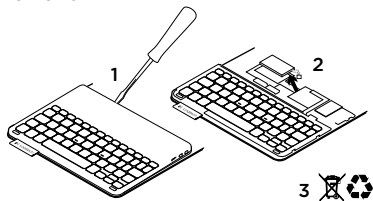

1. Odvojite poklopac tipkovnice pomoću odvijača.
2. Odvojite bateriju od sklopovske pločice i uklonite je.
3. Odložite uređaj i bateriju u skladu s lokalnim zakonima

Posjetite Centar za proizvode

Na internetu možete pronaći dodatne informacije i podršku za uređaj. Odvojite trenutak i posjetite Centar za proizvode i saznajte više o novoj zaštitnoj navlaci s tipkovnicom.

www.logitech.com/support/ultrathin-keyboard-folio-i5

Pomoć s postavljanjem, savjete o korištenju i informacije o dodatnim značajkama potražite u internetskim člancima.

Povežite se s drugim korisnicima na forumima zajednice da biste dobili savjete, postavili pitanja i razmijenili rješenja.

Pronađite širok izbor sadržaja uključujući sljedeće:

- Praktični vodiči
- Otklanjanje poteškoća
- Zajednica za podršku
- Dokumentacija na mreži
- Informacije o jamstvu
- Rezervni dijelovi (ako su dostupni)

Otklanjanje poteškoća

Tipkovnica ne funkcionira

- Pritisnite bilo koju tipku da biste pokrenuli tipkovnicu iz stanja mirovanja.
- Isključite i zatim uključite tipkovnicu.
- Napunite bateriju. Dodatne informacije potražite u odjeljku „Punjenje baterije tipkovnice”.
- Ponovno uspostavite Bluetooth vezu između tipkovnice i uređaja iPad.
- Provjerite je li u postavkama na uređaju iPad uključen Bluetooth (Postavke > Bluetooth > Uključeno).
- Na izborniku Uređaji na uređaju iPad odaberite „Ultrathin Keyboard Folio i5”. Nakon uspostavljanja Bluetooth veze žaruljica stanja postaje plava.

Što mislite?

Zahvaljujemo na kupnji našeg proizvoda. Odvojite nekoliko minuta i recite nam što mislite o njemu.

www.logitech.com/ithink

Upoznajte svoj proizvod

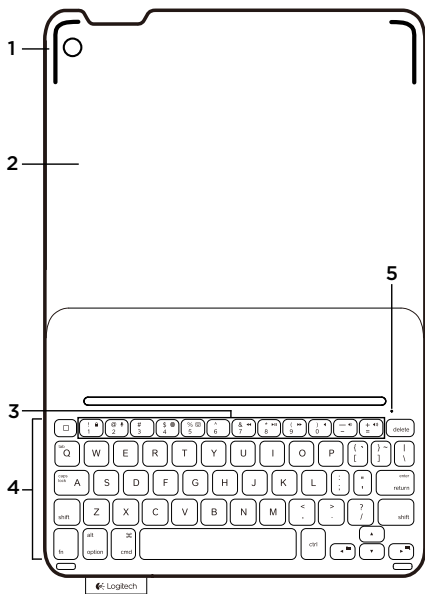

1. Držač za iPad
2. Zaštitna futrola
3. Funkcijski tasteri
4. Tastatura
5. Statusne lampice za Bluetooth® i bateriju
6. Dugme „Uspostavi Bluetooth vezu“
7. Prekidač za uključivanje/isključivanje
8. Micro-USB port za punjenje
9. Micro-USB kabl za punjenje
10. Dokumentacija proizvoda

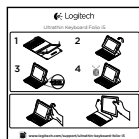
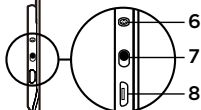

Podešavanje tastature sa futrolom

Prvi koraci

1. Otvorite tastaturu sa futrolom, poravnajte ivicu iPad uređaja sa držačem za iPad i pritisnite uređaj nadole:

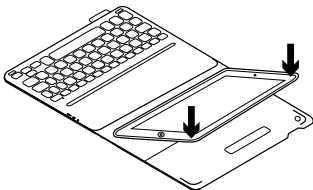

2. Stavite tastaturu sa futrolom u položaj za kucanje:

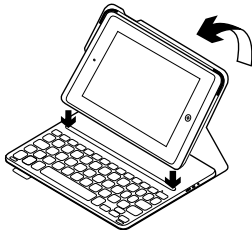

Uspostavljanje veze sa iPad uređajem

Tastatura sa futrolom se povezuje sa iPad uređajem preko Bluetooth veze. Prilikom prvog korišćenja tastature sa futrolom morate da je uparite sa iPad uređajem:

1. Uključite tastaturu:

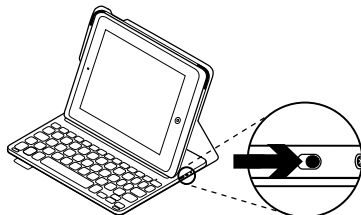

Statusna lampica počinje da treperi u plavoj boji što ukazuje na to da je tastatura vidljiva i spremna za uparivanje sa iPad uređajem. Kada prvi put uključite tastaturu, ona ostaje vidljiva 15 minuta.

Ako statusna lampica postane crvena, napunite bateriju. Dodatne informacije potražite u odeljku „Punjenje baterije tastature“.

2. Na iPad uređaju:

- Uverite se da je Bluetooth uključen na iPad uređaju. Izaberite Settings (Podešavanja) > Bluetooth > On (Uključi).
- Izaberite „Ultrathin Keyboard Folio i5“ u meniju „Devices“ (Uređaji).

3. Ako iPad zatraži PIN, unesite ga putem folio tastature (ne putem iPad uređaja).

Kada se veza uspešno uspostavi, statusna lampica će neprekidno svetleti u plavoj boji neko vreme, a zatim će se isključiti.

Povezivanje sa drugim iPad uređajem

1. Uverite se da je tastatura uključena.
2. Uverite se da je funkcija Bluetooth uključena na uređaju iPad. Izaberite Settings (Podešavanja) > Bluetooth > On (Uključi).
3. Pritisnite dugme za uspostavljanje Bluetooth veze:

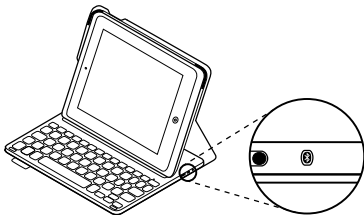

Tastatura je vidljiva 3 minuta.

4. U meniju „Devices“ (Uređaji) na iPad uređaju izaberite „Ultrathin Keyboard Folio i5“.

5. Ako iPad zatraži PIN, unesite ga putem folio tastature (ne putem iPad uređaja).

Kada se veza uspešno uspostavi, statusna lampica neko vreme neprekidno svetli plavo, a zatim se isključuje.

Korišćenje tastature sa futrolom

Dva položaja prikaza

Tastatura sa futrolom omogućava dva položaja prikaza – jedan za kucanje i drugi za pregledanje.

Ako želite da kucate, pomerite držač za iPad u položaj za kucanje tako ćete ga poravnati sa ugrađenim magnetom da biste ga fiksirali. Uključite tastaturu:



Ako želite da pregledate, postavite držač za iPad u položaj za pregledanje i ne zaboravite da isključite tastaturu kako ne biste trošili bateriju:

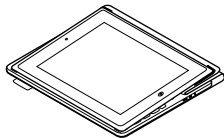

Ako ne koristite tastaturu neko vreme dok je u položaju za kucanje, ona automatski prelazi u režim spavanja. Tastatura se budi pritiskom na bilo koji taster.

Vađenje uređaja iPad iz futrole

Da biste izvadili iPad iz futrole, savijte unazad jedan od uglova držača iPad uređaja:

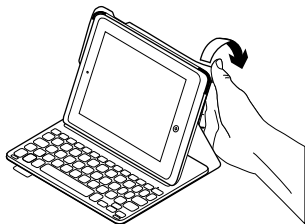

Tako ćete osloboditi iPad:

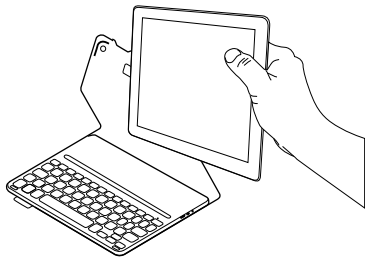

Spremanje uređaja iPad za putovanje

1. Stavite iPad u držač za iPad.
2. Zatvorite tastaturu sa futrolom:

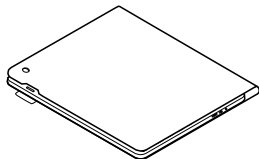

Indikatori – statusne lampice

Statusna lampica na tastaturi sa futrolom pruža informacije o napajanju baterije i Bluetooth vezi:

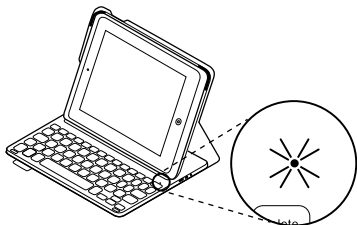



Lampica	Opis
Treperi zeleno	Baterija se puni.
Zelena	Baterija je napunjena u potpunosti (100%).
Crvena	Baterija je pri kraju (manje od 10%). Napunite bateriju.
Treperi plavo	Brzo: Tastatura je vidljiva, spremna za uparivanje. Sporo: Tastatura pokušava da se ponovo poveže sa iPad uređajem.
Neprekidno plavo	Bluetooth uparivanje ili ponovno povezivanje je uspešno izvršeno.

Funkcijski tasteri

 **Home = početni ekran uređaja iPad**

 **Fn + 1 = Zaključavanje ekrana**
Zaključava ili otključava ekran uređaja iPad

 **Fn + 2 = Siri**
Koristi glasovne komande za slanje poruka, upućivanje poziva, zakazivanje sastanaka i još toga

 **Fn + 3 = Pretraga**
Pokreće funkciju pretrage uređaja iPad

 **Fn + 4 = Promena jezika**
Menja jezik tastature

 **Fn + 5 = Virtuelna tastatura**
Prikazuje/sakriva virtuelnu tastaturu

 **Fn + 7 = Prethodna numera**

 **Fn + 8 = Reprodukcija/Pauza**

 **Fn + 9 = Sledeća numera**

 **Fn + 0 = Isključivanje tona**

 **Fn + crtica = Utišavanje**

 **Fn + plus = Pojačavanje**

 **Fn + X = Isecanje**

 **Fn + C = Kopiranje**

 **Fn + V = Lepljenje**

 **Fn + strelica levo = Biranje ulevo**
Označava tekst sa leve strane, reč po reč

 **Fn + strelica desno = Biranje udesno**
Označava tekst sa desne strane, reč po reč

 **Fn + razmaknica = Prebacivanje aplikacija**

Napomena: Da biste koristili funkcijski taster, pritisnite i zadržite taster Fn, a zatim pritisnite jedan od gorenavedenih tastera.

Punjenje baterije tastature

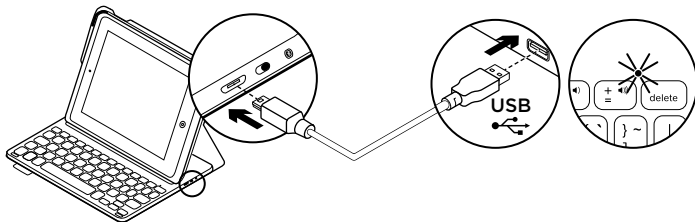

Ako je lampica statusa baterije crvena, to znači da treba da se napuni baterija tastature sa futrolom.

1. Uključite jedan kraj micro-USB kabla u port za punjenje, a drugi kraj u USB port na računaru.

Pored toga, možete i da koristite USB punjač od 5 V, kao što je onaj koji se dobija uz iPad, pod uslovom da je izlazna snaga napajanja najmanje 500 mA.

Statusna lampica treperi u zelenoj boji dok se baterija puni.

2. Punite bateriju dok zelena lampica statusa baterije ne prestane da treperi.

Informacije o bateriji

- U potpunosti napunjena baterija obezbeđuje oko 3 meseca korišćenja ako se tastatura koristi oko 2 sata dnevno.
- Napunite bateriju ako statusna lampica zasvetli u crvenoj boji neposredno nakon uključivanja tastature.
- Isključite tastaturu kada je ne koristite da ne biste trošili bateriju.
- Tastatura automatski prelazi u režim spavanja ako se ne koristi određeni vremenski period dok je u položaju za kucanje. Pritisnite bilo koji taster da biste je probudili.

Odlaganje baterije na kraju radnog veka proizvoda

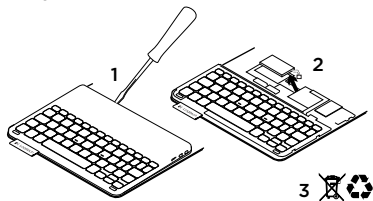

1. Odvojite gornji poklopac tastature pomoću šrafcigera.
2. Isključite bateriju sa napajanja i izvadite je.
3. Odložite proizvod i bateriju u skladu sa lokalnim zakonima

Posetite centralu za proizvod

Tamo ćete pronaći dodatne informacije i podršku na mreži za svoj proizvod. Odvojite vreme da biste posetili centralu za proizvod i saznali nešto više o svojoj novoj folio tastaturi.

www.logitech.com/support/ultrathin-keyboard-folio-i5

Pregledajte članke na mreži da biste pronašli pomoć za podešavanje, savete za korišćenje i informacije o dodatnim funkcijama.

Povežite se sa drugim korisnicima u našim forumima zajednice da biste potražili savet, postavili pitanje i delili rešenja.

Na raspolaganju vam je veliki izbor sadržaja, uključujući sledeće:

- Uputstva
- Rešavanje problema
- Zajednica za podršku
- Dokumentacija na mreži
- Informacije o garanciji
- Rezervni delovi (kada su dostupni)

Rešavanje problema

Tastatura ne radi

- Pritisnite bilo koji taster da biste probudili tastaturu iz režima spavanja.
- Isključite, a zatim uključite tastaturu.
- Napunite internu bateriju.
Dodatne informacije potražite u odeljku „Punjenje baterije tastature“.
- Ponovo uspostavite Bluetooth vezu između tastature i uređaja iPad.
- Uverite se da je Bluetooth uključen u podešavanjima iPad uređaja (Settings (Podešavanja) > Bluetooth > On (Uključi)).
- Odaberite „Ultrathin Keyboard Folio i5“ u meniju „Devices“ (Uređaji) na iPad uređaju. Statusna lampica će svetleti neprekidno u plavoj boji kada se Bluetooth veza uspostavi.

Kakvi su vašu utisci?

Hvala vam što ste kupili naš proizvod.

Odvojite malo vremena da nam kažete svoje mišljenje.

www.logitech.com/ithink

Spoznajte izdelek

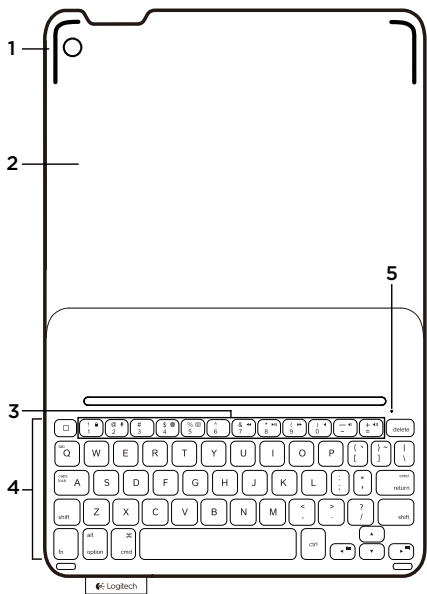

1. Držalo za iPad
2. Zaščitna folija
3. Funkcijske tipke
4. Tipkovnica
5. Lučka za Bluetooth® in stanje akumulatorja
6. Gumb za vzpostavitev povezave Bluetooth
7. Stikalo za vklop/izklop
8. Vrata za polnjenje mikro-USB
9. Kabel za polnjenje mikro-USB
10. Dokumentacija o izdelku

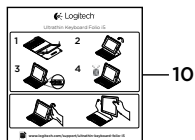

Nastavitev tipkovnice keyboard folio

Uvod

1. Odprite keyboard folio, poravnajte rob naprave iPad z držalom za iPad in potisnite navzdol:

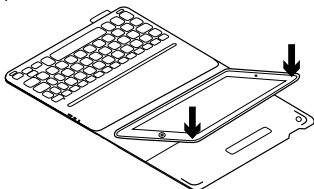

2. Premaknite keyboard folio v položaj za vnos besedila:

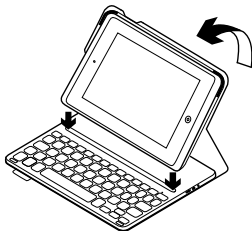

Vzpostavljanje povezave z napravo iPad

Tipkovnica keyboard folio se poveže z napravo iPad prek povezave Bluetooth. Ob prvi uporabi tipkovnice keyboard folio morate tipkovnico seznaniti z napravo iPad:

1. Vključite tipkovnico:

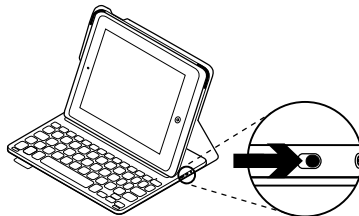

Lučka stanje utripa modro in tako označuje, da je tipkovnico mogoče odkriti ter da je pripravljena na seznanjanje z napravo iPad. Ob prvem vklopu tipkovnice je tipkovnico mogoče odkriti še 15 minut.

Če lučka stanja zasveti rdeče, napolnite akumulator. Več informacij najdete v razdelku »Polnjenje akumulatorja tipkovnice«.

2. Na napravi iPad:

- Prepričajte se, da je funkcija Bluetooth v napravi iPad vklopljena. Izberite Settings (Nastavitve) > Bluetooth > On (Vključljeno).
- V meniju Devices (Naprave) izberite »Ultrathin Keyboard Folio i5«.

3. Če naprava iPad zahteva kodo PIN, jo vnesite s tipkovnico folio (ne z napravo iPad).

Ob uspešno vzpostavljeni povezavi lučka stanja za kratek zasveti modro in se nato izklopi.

Povezovanje z drugo napravo iPad

1. Prepričajte se, da je tipkovnica vklopljena.
2. Prepričajte se, da je funkcija Bluetooth v napravi iPad vklopljena. Izberite Nastavitve > Bluetooth > Vklopljeno.
3. Pritisnite gumb za vzpostavitev povezave Bluetooth:

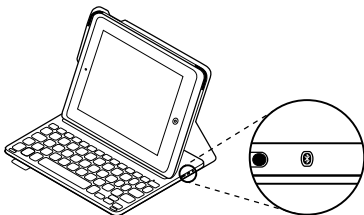

Tipkovnico je mogoče odkriti 3 minute.

4. V meniju Devices (Naprave) v napravi iPad izberite »Ultrathin Keyboard Folio i5«.

5. Če naprava iPad zahteva kodo PIN, jo vnesite s tipkovnico folio (ne z napravo iPad).

Ob uspešno vzpostavljeni povezavi lučka stanja za kratek zasveti modro in se nato izklopi.

Uporaba tipkovnice keyboard folio

Dva položaja za ogled

Tipkovnica keyboard folio ponuja dva položaja za ogled – enega za tipkanje in drugega za brskanje.

Za tipkanje premaknite držalo naprave iPad v položaj za tipkanje in ga poravnajte z vgrajenim magnetom, da ga pritrdite. Vključite tipkovnico:



Za brskanje postavite držalo naprave iPad v položaj za brskanje in pri tem izklopite tipkovnico, da prihranite napajanje:

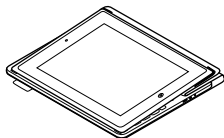

Če tipkovnice nekaj časa ne uporabljate v položaju za tipkanje, samodejno preklopi v način spanja. Če pritisnete katero koli tipko, prekinete način spanja.

Odstranjevanje naprave iPad

Če želite odstraniti iPad iz etuija, upognite enega od držal pri vogalih naprave iPad v smeri nazaj:

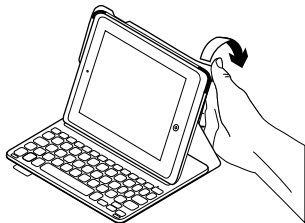

Tako sprostite napravo iPad:

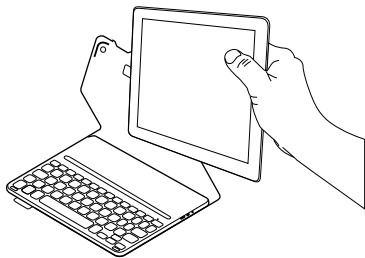

Shranjevanje naprave iPad med potovanjem

1. Vstavite iPad v držalo za iPad.
2. Zaprite tipkovnico keyboard folio:

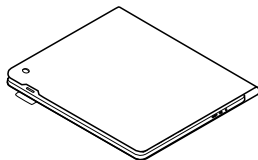

Indikatorji lučke stanja

Lučke stanja tipkovnice keyboard folio označujejo stanje napolnjenosti akumulatorja in povezave Bluetooth:

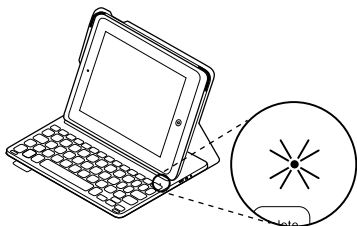



Lučka	Opis
Utripa zeleno	Akumulator se polni
Zelena	Akumulator je povsem napolnjen (100%).
Rdeča	Akumulator je skoraj prazen (manj kot 10%). Znova napolnite akumulator.
Utripa modro	Hitro: Tipkovnica je v načinu za odkrivanje in je pripravljena na seznanjanje. Počasi: Tipkovnica poskuša znova vzpostaviti povezavo z napravo iPad.
Sveti modro	Seznanjanje Bluetooth ali ponovna vzpostavitev povezave je uspela.

Funkcijske tipke

 **Domov = začetni zaslon naprave iPad**

 **Fn + 1 = Zaklepanje zaslona**
Zaklene ali odklene zaslon naprave iPad

 **Fn + 2 = Siri**
S svojim glasom pošiljajte sporočila, opravljajte klice, načrtujte sestanke in še več

 **Fn + 3 = Iskanje** Zažene funkcijo iskanja v napravi iPad

 **Fn + 4 = Preklapljanje med jeziki**
Spremeni jezik tipkovnice

 **Fn + 5 = Navidezna tipkovnica**
Prikaže/skrije navidezno tipkovnico

 **Fn + 7 = Prejšnja skladba**

 **Fn + 8 = Predvajanje/začasna zaustavitev**

 **Fn + 9 = Naslednja skladba**

 **Fn + 0 = Utišaj zvok**

 **Fn + pomišljaj = Znižanje glasnosti**

 **Fn + plus = Povečanje glasnosti**

 **Fn + X = Izreži**

 **Fn + C = Kopiraj**

 **Fn + V = Prilepi**

 **Fn + leva smerna tipka = Izberi levo**
Izbere besedilo na levi, besedo za besedo

 **Fn + desna smerna tipka = Izberi desno**
Izbere besedilo na desni, besedo za besedo

 **Fn + preslednica = preklop med aplikacijami**

Opomba Če želite izbrati funkcijsko tipko, pritisnite in zadržite tipko Fn in nato pritisnite zgoraj navedeno tipko.

Polnjenje akumulatorja tipkovnice

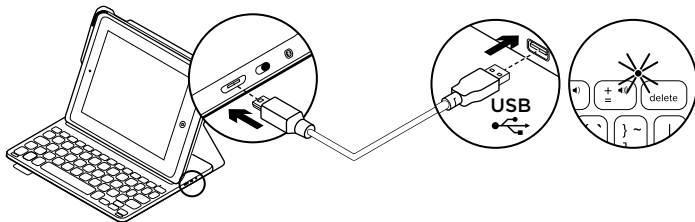

Če lučka stanja akumulatorja sveti rdeče, morate napolniti akumulator tipkovnice keyboard folio.

1. En konec kabla mikro-USB vključite v vrata za polnjenje, drug konec pa v vrata USB na računalniku.

Uporabite lahko tudi polnilnik USB 5 V, ki je priložen tabličnemu računalniku iPad, če je nazivna izhodna moč vsaj 500 mA.

Med polnjenjem akumulatorja lučka stanja utripa zeleno.

2. Polnite akumulator, dokler lučka stanja akumulatorja ne zasveti zeleno.

Informacije o akumulatorju

- Popolnoma napolnjen akumulator zagotavlja okoli tri mesece uporabe, če tipkovnico uporabljate približno dve uri na dan.
- Akumulator napolnite, če lučka stanja po vklopu tipkovnice na kratko zasveti rdeče.
- Kadar tipkovnice ne uporabljate, jo izklopite, da prihranite energijo.
- Če tipkovnice nekaj časa ne uporabljate v položaju za tipkanje, samodejno preklopi v način spanja. Za izhod iz stanja spanja pritisnite katero koli tipko.

Odstranjevanje akumulatorjev ob koncu življenjske dobe

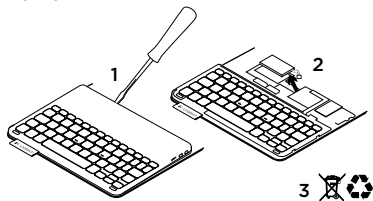

1. Odprite pokrov tipkovnice z izvijačem.
2. Prekinite povezavo akumulatorja z matično ploščo in odstranite akumulator.
3. Izdelek in akumulator zavržite v sklado s krajevnimi predpisi

Obiščite Središče za izdelke

V spletu so na voljo dodatne informacije in pomoč za vaš izdelek. Vzemite si trenutek za obisk stani Središče za izdelke in se podrobneje seznanite s svojo novo tipkovnico folio.

www.logitech.com/support/ultrathin-keyboard-folio-i5

V spletnih člankih lahko najdete pomoč za nastavitve, nasvete za uporabo in informacije o dodatnih funkcijah.

Če potrebujete nasvet, imate vprašanja ali želite deliti svoje rešitve z drugimi, se povežite s skupnostjo uporabnikov na našem forumu.

Iščite po široki paleti vsebine, ki vključuje:

- Vadnice
- Odpravljanje težav
- Podpora skupnosti
- Spletna dokumentacija
- Podrobnosti o garanciji
- Rezervni deli (če so na voljo)

Odpravljanje težav

Tipkovnica ne dela

- Pritisnite katero koli tipko, da prekinete stanje spanja tipkovnice.
- Tipkovnico izklopite in jo nato znova vklopite.
- Znova napolnite notranji akumulator. Več informacij najdete v razdelku »Polnjenje akumulatorja tipkovnice«.
- Znova vzpostavite povezavo Bluetooth med tipkovnico in napravo iPad.
- Potrdite, da je funkcija Bluetooth vklopljena v nastavitvah naprave iPad (Settings (Nastavitve) > Bluetooth > On (Vklopljeno)).
- V meniju Devices (Naprave) v napravi iPad izberite »Ultrathin Keyboard Folio i5«. Po vzpostavitvi povezave Bluetooth lučka stanja zasveti modro.

Kakšno je vaše mnenje?

Zahvaljujemo se vam za nakup izdelka. Vzemite si nekaj časa, da nam poveste svoje mnenje.

www.logitech.com/ithink

Popis produktu

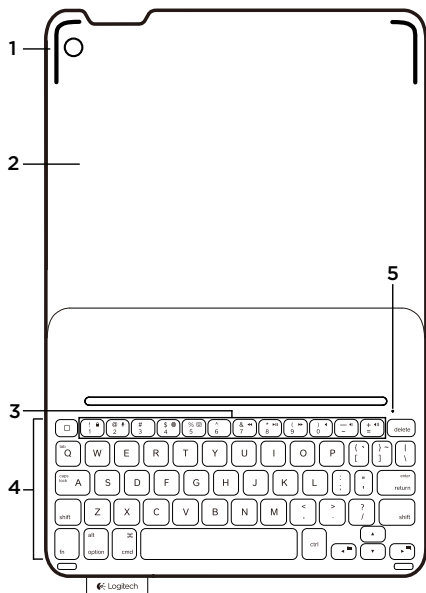

1. Držiak zariadenia iPad
2. Ochranné zariadenie folio
3. Funkčné klávesy
4. Klávesnica
5. Indikátor Bluetooth® a stavu batérie
6. Tlačidlo pripojenia Bluetooth
7. Vypínač
8. Nabíjací port micro-USB
9. Nabíjací kábel micro-USB
10. Dokumentácia k výrobku

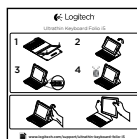
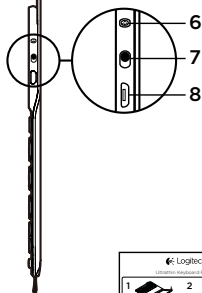

Nastavenie zariadenia Keyboard Folio

Začínáme

1. Otvorte zariadenie keyboard folio, uistite sa, že okraj vášho iPadu je zarovnaný s držiakom, a zatlačte ho smerom dole:

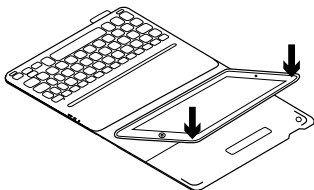

2. Presuňte zariadenie keyboard folio do pozície na písanie:

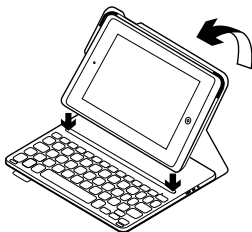

Nadviazanie spojenia s iPadom

Zariadenie Keyboard Folio sa spojí s iPadom prostredníctvom pripojenia Bluetooth. Pri prvom použití musíte zariadenie Keyboard Folio spárovať s iPadom:

1. Zapnite klávesnicu:

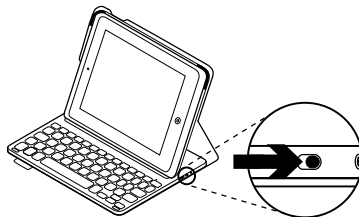

Indikátor stavu blikne na modro na znamenie, že klávesnica je zistiteľná a pripravená na spárovanie s iPadom. Pri prvom zapnutí bude klávesnica zistiteľná 15 minút.

Ak sa indikátor stavu rozsvieti na červeno, nabite batériu. Ďalšie informácie nájdete v časti „Nabíjanie batérie“.

2. Na iPade:

- Skontrolujte, či je funkcia Bluetooth zariadenia iPad zapnutá. Vyberte Nastavenia > Bluetooth > Zapnuté.
- V ponuke Zariadenia vyberte „Ultrathin Keyboard Folio i5“.

3. Ak iPad požaduje kód PIN, zadajte ho pomocou klávesnice folio (a nie pomocou iPadu).

Po úspešnom prepojení sa indikátor stavu krátko rozsvieti na modro, a potom zhasne.

Pripojenie k inému iPadu

1. Uistite sa, že je klávesnica zapnutá.
2. Skontrolujte, či je funkcia Bluetooth vášho zariadenia iPad zapnutá. Vyberte Nastavenia > Bluetooth > Zapnuté.
3. Stlačte tlačidlo na pripojenie Bluetooth:

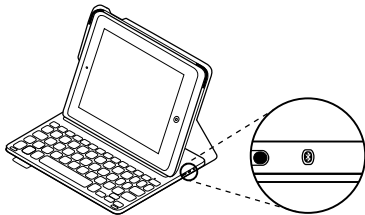

Klávesnica bude zistiteľná počas 3 minút.

4. V ponuke Zariadenia iPadu vyberte „Ultrathin Keyboard Folio i5“.
5. Ak iPad požaduje kód PIN, zadajte ho pomocou klávesnice folio (a nie pomocou iPadu).

Po úspešnom prepojení sa indikátor stavu krátko rozsvieti na modro, a potom zhasne.

Používanie zariadenia Keyboard Folio

Polohovanie do dvoch pozícií

Zariadenie Keyboard Folio je možné polohovať do dvoch pozícií - pozícia na písanie a pozícia na surfovanie.

Na písanie presuňte držiak iPadu do pozície na písanie tak, že ho zaistíte zarovnaním s integrovaným magnetom. Zapnite klávesnicu:



Na surfovanie umiestnite držiak iPadu do surfovacej pozície (nezabudnite vypnúť klávesnicu s cieľom úspory energie):

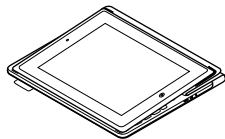

Ak v pozícii na písanie prestanete klávesnicu chvíľu používať, automaticky sa prepne do režimu spánku. Stlačením ľubovoľného tlačidla režim spánku prerušíte.

Odpojenie iPadu

Ak chcete vybrať váš iPad zo zariadenia folio, vyhnite jeden z rohov držiaka:

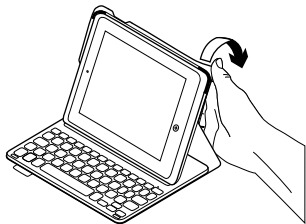

Váš iPad tak uvoľníte:

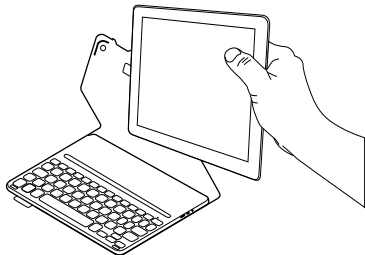

Uloženie zariadenia iPad pri cestovaní

1. Vložte iPad do držiaka.
2. Zavrite zariadenie Keyboard Folio:

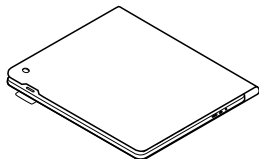

Indikátory stavu

Indikátor stavu vášho zariadenia keyboard folio poskytuje informácie o stave batérie a pripojení Bluetooth:

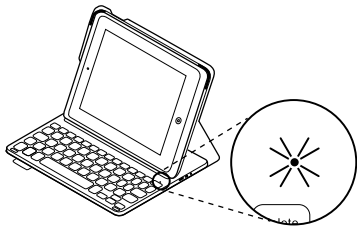



Indikátor	Popis
Bliká nazeleno	Batéria sa nabíja.
Svieti zeleno	Batéria je úplne nabitá (100%).
Svieti červeno	Batéria je takmer vybitá (menej než 10%). Dobite batériu.
Bliká namodro	Rýchlo: Klávesnica je v režime vyhľadávania, pripravená na spárovanie. Pomaly: Klávesnica sa pokúša znovu pripojiť k iPadu.
Svieti namodro	Spárovanie cez Bluetooth alebo opakované pripojenie prebehlo úspešne.

Funkčné klávesy

 **Home = Domovská obrazovka iPadu**

 **Fn + 1 = Zamknúť obrazovku**
Zamkne alebo odomkne obrazovku zariadenia iPad

 **Fn + 2 = Siri**
Umožňuje používať váš hlas na odosielanie správ, plánovanie schôdzok, vytáčanie hovorov a veľa ďalšieho

 **Fn + 3 = Hľadať**
Spustí funkciu hľadanie zariadenia iPad

 **Fn + 4 = Prepnúť jazyk**
Prepne jazyk klávesnice

 **Fn + 5 = Virtuálna klávesnica**
Zobrazí/skryje virtuálnu klávesnicu

 **Fn + 7 = Predchádzajúca skladba**

 **Fn + 8 = Prehrať/Pozastaviť**

 **Fn + 9 = Ďalšia skladba**

 **Fn + 0 = Stlmiť**

 **Fn + pomlčka = Znížiť hlasitosť**

 **Fn + plus = Zvýšiť hlasitosť**

 **Fn + X = Vystrihnúť**

 **Fn + C = Kopírovať**

 **Fn + V = Prilepiť**

 **Fn + Kurzor vľavo = Vybrať vľavo**
Vyberie text naľavo, jedno slovo po druhom

 **Fn + Kurzor vpravo = Vybrať vpravo**
Vyberie text napravo, jedno slovo po druhom

 **Fn + medzerník = Prepínanie aplikácií**

Poznámka: Ak chcete aktivovať funkčný kláves, stlačte a podržte kláves Fn, a potom stlačte niektorý z klávesov uvedených vyššie.

Nabíjanie batérie

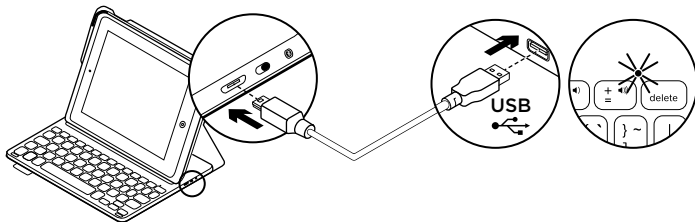

Ak sa indikátor stavu batérie rozsvieti na červeno, je potrebné dobiť batériu zariadenia.

1. Jeden koniec kábla micro-USB zapojte do nabijacieho portu a druhý koniec do portu USB v počítači.

Môžete použiť tiež 5 V nabíjačku USB (napríklad tu, ktorú ste dostali spoločne s vaším iPadom) za predpokladu, že jej menovitý výkon je aspoň 500 mA.

Počas nabíjania bliká indikátor stavu na zeleno.

2. Dobite batériu – indikátor stavu batérie sa rozsvieti na zeleno.

Informácie týkajúce sa batérií

- Plne nabitá batéria poskytuje energiu na cca tri mesiace, ak používate klávesnicu asi dve hodiny denne.
- Ak sa po zapnutí klávesnice indikátor stavu krátko rozsvieti na červeno, dobite batériu.
- Ak klávesnicu nepoužívate, vypnite ju aby ste ušetrili energiu v batérii.
- Ak v pozícii na písanie prestanete klávesnicu chvíľku používať, automaticky sa prepne do režimu spánku. Stlačením ľubovoľného tlačidla režim spánku prerušíte.

Likvidácia batérie na konci životnosti produktu

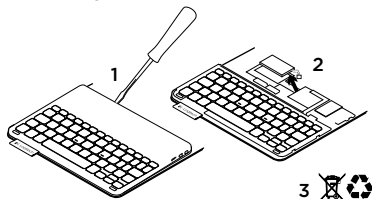

1. Odnímte vrchný kryt klávesnice pomocou skrutkovača.
2. Odpojte batériu od obvodovej dosky a vyberte ju.
3. Produkt a batériu zlikvidujte v súlade s miestnymi predpismi

Navštívte produktovú centrálu

Nájdete tu viac informácií a podporu on-line pre váš produkt. Nájdite si chvíľu a navštívte produktovú centrálu, kde nájdete ďalšie informácie o vašej novej klávesnici folio.

www.logitech.com/support/ultrathin-keyboard-folio-i5

Prečítajte si články online, v ktorých nájdete pomoc ku nastaveniam, tipy na používanie alebo informácie o ďalších funkciách.

Spojte sa s ostatnými používateľmi na našich komunitných fórach, od ktorých môžete získať rady, klásť im otázky a zdieľať riešenia problémov.

K dispozícii je široký výber obsahu, okrem iného:

- Výukové programy
- Riešenie problémov
- Komunitná podpora
- Dokumentácia online
- Informácie o záruke
- Náhradné diely (ak sú dostupné)

Riešenie problémov

Klávesnica nefunguje

- Stlačením ľubovoľného tlačidla prerušte režim spánku klávesnice.
- Klávesnicu vypnite, a potom znovu zapnite.
- Nabite vnútornú batériu. Ďalšie informácie nájdete v časti „Nabíjanie batérie“.
- Obnovte prepojenie Bluetooth medzi klávesnicou a iPadom.
- Skontrolujte, či je funkcia Bluetooth zapnutá v nastavení zariadenia iPad (Nastavenia > Bluetooth > Zapnuté).
- V ponuke Zariadenia iPadu vyberte „Ultrathin Keyboard Folio i5“. Po nadviazaní pripojenia Bluetooth sa indikátor stavu rozsvieti na modro.

Aký je váš názor?

Ďakujeme vám za kúpu nášho produktu. Urobte si chvíľu čas a povedzte nám svoj názor naň.

www.logitech.com/ithink

Familiarizați-vă cu produsul

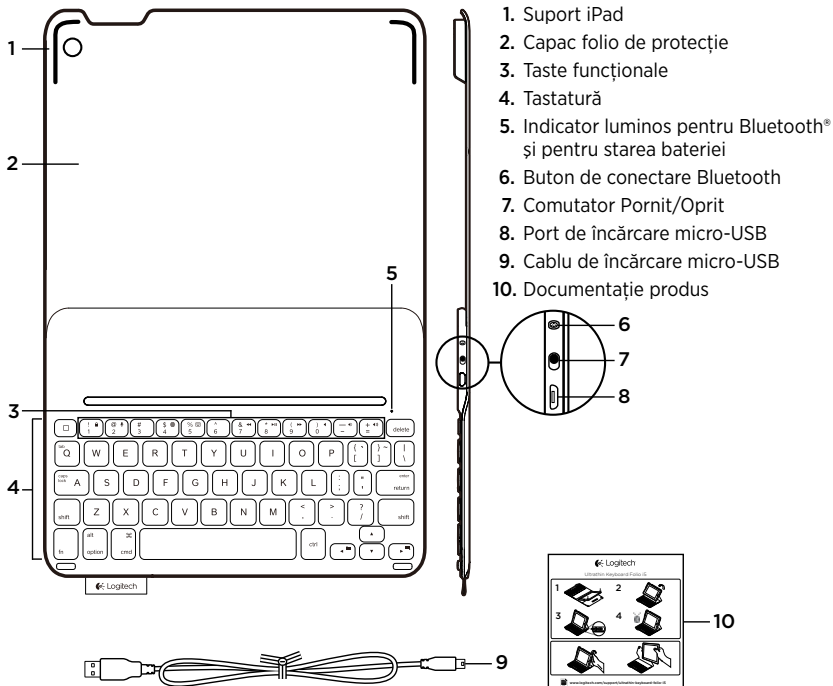

Instalarea capacul folio al tastaturii al tastaturii

Noțiuni de bază

1. Deschideți capacul folio al tastaturii, asigurați-vă că marginea dispozitivului iPad este aliniată cu suportul iPad și apăsați în jos:

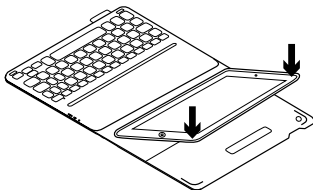

2. Deplasați capacul folio al tastaturii în poziția de tastare:

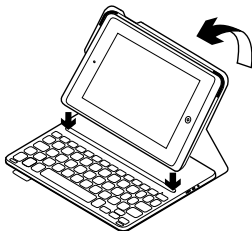

Stabilirea conexiunii cu iPad

Capacul folio al tastaturii se conectează la iPad prin Bluetooth. Când utilizați capacul folio al tastaturii pentru prima dată, trebuie să îl asociați cu iPad:

1. Porniți tastatura:

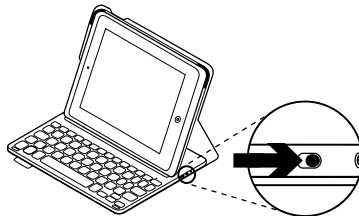

Indicatorul luminos de stare se aprinde intermitent în albastru pentru a indica faptul că tastatura poate fi descoperită și că este pregătită pentru asocierea cu iPad. Când porniți tastatura pentru prima dată, aceasta poate fi descoperită timp de 15 minute.

Dacă indicatorul luminos de stare devine roșu, încărcați bateria. Pentru mai multe informații, consultați „Încărcarea bateriei tastaturii”.

2. Pe iPad:

- Asigurați-vă că funcția Bluetooth a dispozitivului iPad este activată. Selectați Settings (Setări) > Bluetooth > Pornit.
- Din meniul Devices (Dispozitive), selectați „Ultrathin Keyboard Folio i5”.

3. Dacă dispozitivul iPad solicită un PIN, introduceți-l utilizând tastatura folio (nu cea de pe iPad).

După realizarea conexiunii, indicatorul luminos de stare rămâne aprins constant pentru o scurtă perioadă de timp, apoi se stinge.

Conectarea la un alt dispozitiv iPad

1. Asigurați-vă că tastatura este pornită.
2. Asigurați-vă că funcția Bluetooth a dispozitivului iPad este activată. Selectați Settings (Setări) > Bluetooth > Pornit.
3. Apăsați pe butonul de conectare Bluetooth:

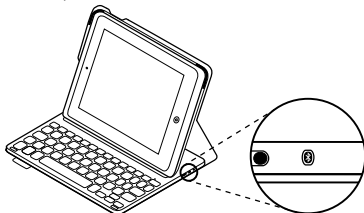

Tastatura este vizibilă pentru 3 minute.

4. Din meniul Devices (Dispozitive) al dispozitivului iPad, selectați „Ultrathin Keyboard Folio i5”.

5. Dacă dispozitivul iPad solicită un PIN, introduceți-l utilizând tastatura folio (nu cea de pe iPad).

După realizarea conexiunii, indicatorul luminos de stare rămâne aprins constant pentru o scurtă perioadă de timp, apoi se stinge.

Utilizarea capacului folio al tastaturii

Două poziții de vizualizare

Capacul folio al tastaturii oferă două poziții de vizualizare: una pentru tastare, iar cealaltă pentru răsfoire.

Pentru a tasta, deplasați suportul iPad în poziția de tastare, aliniindu-l cu magnetul încorporat pentru a-l fixa. Porniți tastatura:

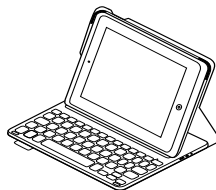

Pentru a răsfoi, plasați suportul iPad în poziția de răsfoire. Nu uitați să opriți tastatura pentru a conserva bateria:

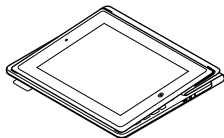

În poziția de tastare, dacă nu utilizați tastatura o perioadă de timp, aceasta intră automat în modul repaus. Se reactivează prin apăsarea oricărei taste.

Detașarea dispozitivului iPad

Pentru a detașa dispozitivul iPad de pe capacul folio, îndoiți spre spate unul din colțurile suportului pentru iPad:

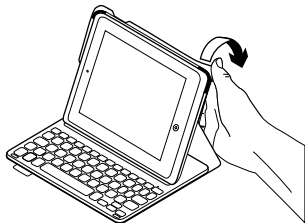

Dispozitivul iPad se eliberează:

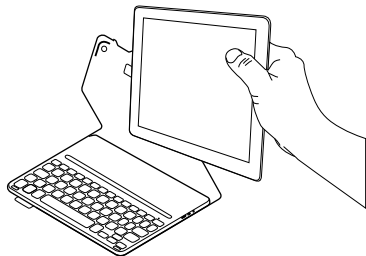

Depozitarea dispozitivului iPad pentru transport

1. Introduceți dispozitivul iPad în suportul iPad.
2. Închideți capacul folio al tastaturii.

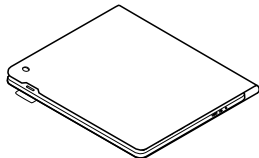





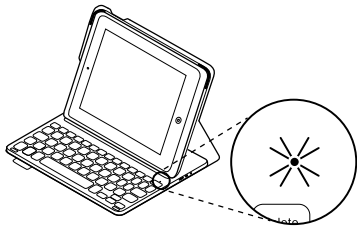



Indicatoarele luminoase de stare









Indicatorul luminos de stare al capacului folio al tastaturii furnizează informații despre alimentarea bateriei și despre conexiunea Bluetooth:



Indicator luminos	Descriere
Verde intermitent	Bateria se încarcă.
Verde	Bateria este complet încărcată (100%).
Roșu	Nivelul de încărcare a bateriei este redus (mai puțin de 10%). Reîncărcați bateria.
Albastru intermitent	Rapid: Tastatura este în modul descoperire, pregătită pentru asociere. Lent: Tastatura încearcă să se reconecteze la dispozitivul iPad.
Albastru constant	Asocierea sau reconectarea Bluetooth s-a efectuat cu succes.

Taste funcționale

-  **Fn + 0 = Ecran inițial = ecranul inițial al dispozitivului iPad**
-  **Fn + 1 = Ecran de blocare**
Blochează sau deblochează ecranul iPad
-  **Fn + 2 = Siri**
Utilizați vocea pentru a trimite mesaje, pentru a efectua apeluri, pentru a programa întâlniri și mai multe
-  **Fn + 3 = Căutare**
Lansează funcția de căutare a iPad
-  **Fn + 4 = Comutare limbă**
Comută limba tastaturii
-  **Fn + 5 = Tastatură virtuală**
Afișează/ascunde tastatura virtuală
-  **Fn + 7 = Piesa anterioară**
-  **Fn + 8 = Redare/Pauză**
-  **Fn + 9 = Piesa următoare**

-  **Fn + 0 = Anulare volum**
-  **Fn + Cratimă = Scădere volum**
-  **Fn + Plus = Creștere volum**
-  **Fn + X = Tăiere**
-  **Fn + C = Copiere**
-  **Fn + V = Lipire**
-  **Fn + Cursor stânga = Selecție stânga**
Selectează textul la stânga, cuvânt cu cuvânt
-  **Fn + Cursor dreapta = Selecție dreapta**
Selectează textul la dreapta, cuvânt cu cuvânt
-  **Fn + Bara de spațiu = Comutare aplicații**

Notă: Pentru a selecta o tastă funcțională, apăsați lung tasta Fn, apoi apăsați tasta indicată mai sus.

Încărcarea bateriei tastaturii

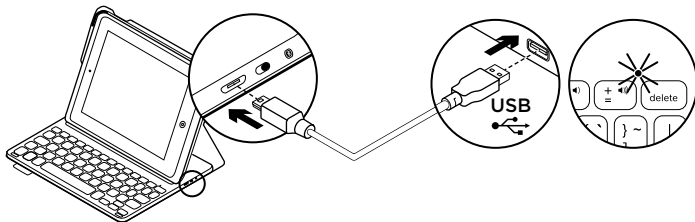

Dacă indicatorul luminos de stare al bateriei este roșu, bateria capacului folio al tastaturii trebuie încărcată.

1. Cuplați un capăt al cablului micro-USB în portul de încărcare, iar celălalt capăt într-un port USB al computerului.
Alternativ, puteți utiliza un încărcător USB de 5 V, cum ar fi cel furnizat împreună cu iPad, cu condiția ca alimentarea să fie de cel puțin 500 mA.

În timpul încărcării bateriei, indicatorul luminos de stare se aprinde intermitent în verde.

2. Încărcați bateria până când indicatorul luminos de stare al acesteia devine verde constant.

Informații despre baterie

- O baterie complet încărcată oferă aproximativ trei luni de utilizare când tastatura este folosită aproximativ două ore pe zi.
- Încărcați bateria dacă indicatorul luminos de stare se aprinde scurt în roșu după pornirea tastaturii.
- Când nu utilizați tastatura, opriți-o pentru a economisi energia bateriei.
- În poziția de tastare, dacă tastatura nu este utilizată o perioadă de timp, aceasta trece automat în modul repaus. Apăsăți orice tastă pentru a o reactiva.

Aruncarea bateriilor la sfârșitul duratei de viață a produsului.

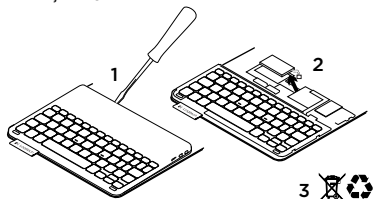

1. Deschideți capacul superior cu o șurubelniță.
2. Detașați și scoateți bateria de pe placa de circuite.
3. Aruncați produsul și bateria în conformitate cu legislația locală

Vizitarea Centrului pentru produse

Pentru produsul dvs. există mai multe informații și asistență online. Acordați un moment vizitării Centrului pentru produse pentru a afla mai multe despre noul capac folio al tastaturii.

www.logitech.com/support/ultrathin-keyboard-folio-i5

Răsfoiți articolele online pentru ajutor privind configurarea, sfaturi de utilizare și informații despre funcțiile suplimentare.

Conectați-vă cu alți utilizatori din Forumurile comunității noastre pentru a obține îndrumare, pentru a pune întrebări și pentru a împărtăși soluții.

Găsiți o gamă largă de conținut, inclusiv:

- Tutoriale
- Depanare
- Asistență din partea comunității
- Documentație online
- Informații despre garanție
- Piese de schimb (unde sunt disponibile)

Depanare

Tastatura nu funcționează

- Apăsați orice tastă pentru a scoate tastatura din modul repaus.
- Opriți și reporniți tastatura.
- Reîncărcați bateria internă. Pentru mai multe informații, consultați „Încărcarea bateriei tastaturii”.
- Restabiliți conexiunea Bluetooth între tastatură și iPad.
- Asigurați-vă că funcția Bluetooth este activată în setările iPad (Settings (Setări) > Bluetooth > Pornit).
- Alegeți „Ultrathin Keyboard Folio i5” din meniul Devices (Dispozitive) al dispozitivului iPad. După stabilirea conexiunii Bluetooth, indicatorul luminos de stare se aprinde în albastru constant.

Ce părere aveți?

Vă mulțumim că ați achiziționat produsul nostru.

Acordați-ne un minut pentru a ne spune părerea dvs.

www.logitech.com/ithink

Запознайте се със своя продукт

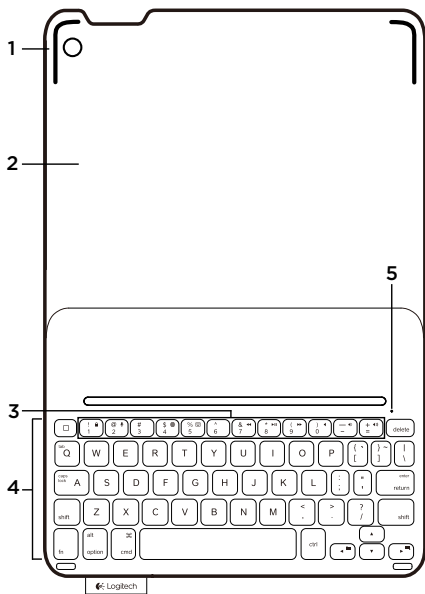

1. Поставка за iPad
2. Защитно фолио
3. Функционални клавиши
4. Клавиатура
5. Bluetooth® и лампичка на състоянието на батерията
6. Бутон за свързване чрез Bluetooth
7. Превключвател Вкл./Изкл.
8. Микро USB порт за зареждане
9. Микро USB кабел за зареждане
10. Документация на продукта

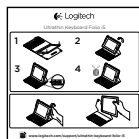
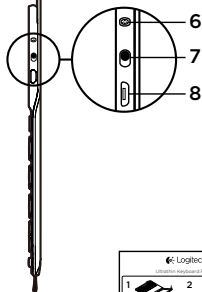

Настройване на клавиатурата Folio

Начало

1. Отворете клавиатурата Folio, уверете се, че краят на вашия iPad е подравнен с поставката за него, и натиснете надолу:

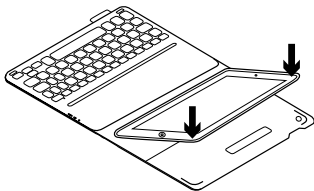

2. Преместете клавиатурата Folio в положение за писане:

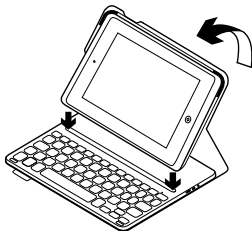

Установяване на връзка с iPad

Клавиатурата Folio се свързва с вашия iPad чрез Bluetooth връзка. При първото ви използване на клавиатурата Folio трябва да я свържете със своя iPad:

1. Включете клавиатурата:

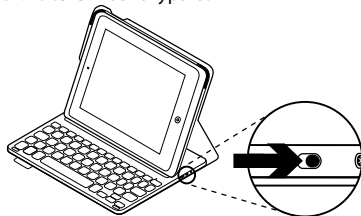

Лампичката на състоянието мига в синьо, за да покаже, че клавиатурата е откриваема, в готовност за свързване с вашия iPad. При първото си включване клавиатурата остава откриваема в продължение на 15 минути.

Ако лампичката на състоянието стане червена, презаредете батерията. За допълнителна информация погледнете раздела "Зареждане на батерията на клавиатурата".

2. В iPad:

- Уверете се, че Bluetooth функцията на вашия iPad е включена. Изберете **Настройки > Bluetooth > Вкл.**
- Изберете "Ultrathin Keyboard Folio i5" от списъка с устройства.

3. Ако вашето устройство iPad изисква ПИН код, въведете кода от клавиатурата Folio (не от вашия iPad).

След като връзката се осъществи, лампичката на състоянието ще светне в стабилен син цвят за кратко, след което ще се изключи.

Свързване с друг iPad

1. Проверете дали клавиатурата е включена.
2. Проверете дали Bluetooth функцията на вашия iPad е включена. Изберете Настройки > Bluetooth > Вкл.
3. Натиснете бутона за Bluetooth свързване:

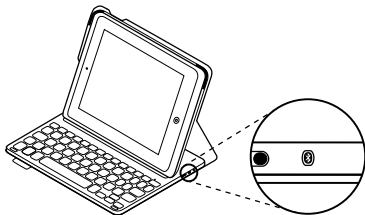

Bluetooth клавиатурата е откриваема в продължение на 3 минути.

4. Изберете “Ultrathin Keyboard Folio i5” от менюто “Устройства” на вашия iPad.

5. Ако вашето устройство iPad изисква ПИН код, въведете кода от клавиатурата Folio (не от вашия iPad).

След като връзката се осъществи, лампичката на състоянието за Bluetooth светва и след това се изключва.

Използване на клавиатурата Folio

Две положения за гледане

Клавиатурата Folio предоставя две положения за гледане – едното е за писане, а другото – за преглед на съдържание.

За да пишете, преместете поставката за iPad в положение за писане, като я изравните с вградения магнит и застопорите.

Включете клавиатурата:

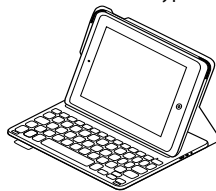

За да прегледате съдържание, преместете поставката за iPad в положение за преглед, като не забравяте да изключите клавиатурата, за да пестите енергията на батерията.

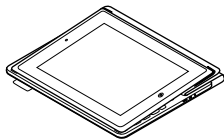

Ако не използвате клавиатурата известно време, докато сте в положение за писане, тя автоматично ще премине в режим на покой. Натискането на произволен клавиш ще я активира отново.

Изключване на вашия iPad

За да изключите своя iPad от клавиатурата Folio, огънете назад един от ъглите на поставката за iPad:



След това iPad се освобождава:

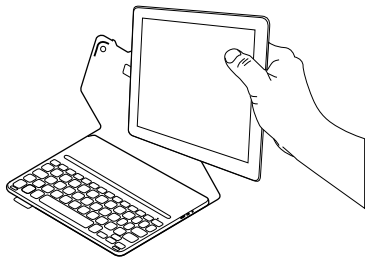

Подготовка на iPad за път

1. Поставете своя iPad в поставката за iPad.
2. Затворете клавиатурата Folio:

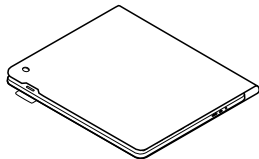





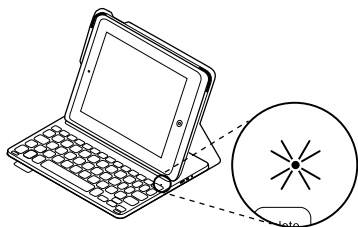













Лампички за индикиране на състоянието

Лампата за състоянието на клавиатурата Folio предоставя информация за батерията и Bluetooth връзката:



Светлина	Описание
Мигащо зелено	Батерията се зарежда.
Зелено	Батерията е напълно заредена (100%).
Червено	Батерията е слаба (под 10%). Презаредете батерията.
Мигащо синьо	Интензивно: Клавиатурата е в режим на търсене, готова за свързване. Бавно: Клавиатурата опитва да се свърже отново с вашето устройство iPad.
Стабилно синьо	Сдвояването или повторното Bluetooth свързване е успешно.

Функционални клавиши

-  **Начало = Начален екран на iPad**
-  **Fn + 1 = Екран за заключване**
Заклучва или отключва екрана на iPad
-  **Fn + 2 = Siri**
Използвайте гласа си, за да изпращате съобщения, да осъществявате повиквания, да организирате срещи и много други
-  **Fn + 3 = Търсене**
Стартира функцията за търсене чрез iPad
-  **Fn + 4 = Смяна на език**
Сменяте езика на клавиатурата
-  **Fn + 5 = Виртуална клавиатура**
Показване/скриване на виртуалната клавиатура
-  **Fn + 7 = Предишна песен**
-  **Fn + 8 = Изпълнение/пауза**
-  **Fn + 9 = Предишна песен**
-  **Fn + 9 = Изключване на звука**
-  **Fn + тире =**
Намаляване силата на звука
-  **Fn + плюс =**
Увеличаване силата на звука
-  **Fn + X = Изрязване**
-  **Fn + C = Копиране**
-  **Fn + V = Поставяне**
-  **Fn + Ляв курсор = Избирате ляво**
Избирате текста вляво, дума по дума
-  **Fn + Десен курсор = Избирате ясно**
Избирате текста вдясно, дума по дума
-  **Fn + Интервал =**
Превключване между приложения

Забележка: За да изберете функционален клавиш, натиснете и задръжте клавиша Fn и след това натиснете представения по-горе клавиш.

Зареждане на батерията на клавиатурата

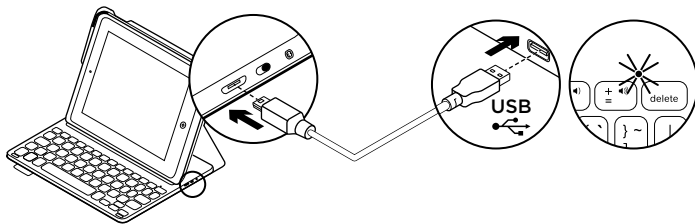

Ако лампичката на състоянието на батерията е червена, клавиатурата Folio се нуждае от презареждане.

1. Включете единия край на микро USB кабела в порта за зареждане, а другият край включете в USB порт на компютъра.

Можете да използвате и USB зарядно устройство от 5 V, като например предоставеното заедно с вашето устройство iPad, при условие, че номиналната му мощност е минимум 500 mA.

Лампичката на състоянието мига в зелено, докато батерията се зарежда.

2. Зареждайте батерията, докато лампичката на състоянието на батерията стане стабилно зелена.

Информация за батерията

- Напълно заредената батерия осигурява около три месеца употреба, при условие че клавиатурата се използва около два часа дневно.
- Ако светлинният индикатор светне за малко в червено след включване на клавиатурата, заредете батериите.
- Когато не използвате клавиатурата, я изключвайте, за да пестите енергията на батерията.
- Ако не използвате клавиатурата известно време в положение за писане, тя ще премине автоматично в режим на покой. За да я активирате отново, натиснете произволен клавиш.

Изхвърляне на батерията след нейното изразходване

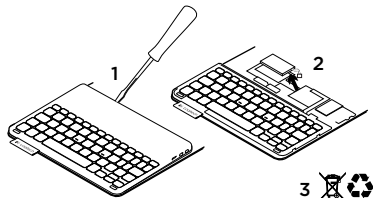

1. Извадете капака на клавиатурата с помощта на отвертка.
2. Освободете батерията от хранящото гнездо и я извадете.
3. Изхвърлете продукта и батериите му в съответствие с местните разпоредби.

Посетете продуктивния отдел

За вашия продукт се предлага допълнителна информация и поддръжка онлайн. Отделете време, за да посетите продуктивния отдел, където ще научите повече за своята нова клавиатура Folio.

www.logitech.com/support/ultrathin-keyboard-folio-i5

Прегледайте статиите онлайн, предоставящи съдействие с настройката, съвети относно употребата и информация за допълнителни функции.

Свържете се с други потребители в нашите публични форуми, за да получите съвет, да зададете въпросите си и да споделяте решения.

Ще откриете разнообразно съдържание, включително:

- Ръководства
- Отстраняване на неизправности
- Общност, занимаваща се с въпроси на поддръжката
- Онлайн документация
- Гаранционна информация
- Резервни части (когато има такива)

Отстраняване на неизправности

Клавиатурата не работи

- За да активирате клавиатурата от режим на покой, натиснете произволен клавиш.
- Изключете клавиатурата и след това я включете.
- Презаредете вътрешната батерия. За допълнителна информация погледнете раздела “Зареждане на батерията на клавиатурата”.
- Възобновете Bluetooth връзката между клавиатурата и iPad.
- Проверете дали Bluetooth е включено в настройките на вашия iPad (Настройки > Bluetooth > Вкл.).
- Изберете “Ultrathin Keyboard Folio i5” от менюто “Устройства” на вашия iPad. След като се осъществи Bluetooth връзката, лампичката на състоянието ще светне в стабилен син цвят.

Какво мислите?

Благодарим ви, че закупихте нашия продукт.

Отделете няколко минути, за да споделите с нас своето мнение.

www.logitech.com/ithink

Ознайомлення із продуктом

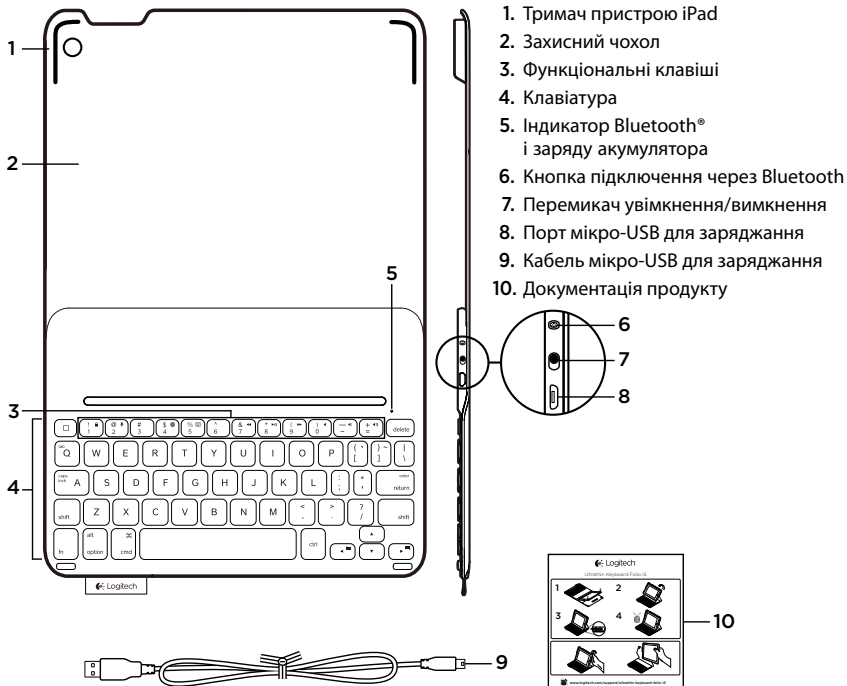

Налаштування чохла-клавіатури

Початок роботи

1. Відкрийте чохол і переконайтеся, що краї пристрою iPad вирівняно відповідно до країв тримача пристрою iPad, після чого притисніть його до тримача.

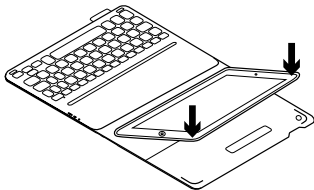

2. Перемістіть чохол-клавіатуру в положення для введення символів.

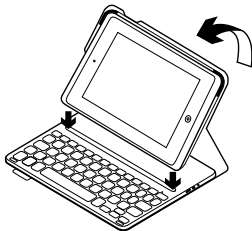

Встановлення підключення до пристрою iPad

Чохол-клавіатура під'єднується до пристрою iPad через підключення Bluetooth. Під час першого використання чохла-клавіатури необхідно встановити його підключення до пристрою iPad.

1. Увімкнення клавіатури.

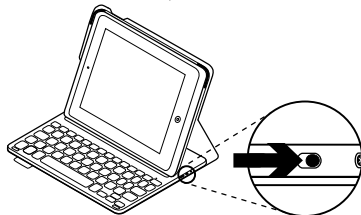

Якщо індикатор стану миготить синім, це вказує на те, що клавіатура є «видимою» для інших пристроїв і готова до встановлення підключення до пристрою iPad. Під час першого увімкнення клавіатура буде «видимою» для інших пристроїв протягом 15 хв.

Якщо індикатор стану загориться червоним, це означає, що слід зарядити акумулятори. Щоб отримати докладні відомості, див. розділ «Зарядження акумулятора клавіатури».

2. На пристрої iPad.

- Переконайтесь, що на пристрої iPad ввімкнено функцію Bluetooth. Виберіть Settings («Установки») > Bluetooth > On («Увімкнено»).
- Виберіть «Ultrathin Keyboard Folio i5» в меню Devices («Пристрої»).

3. Якщо на пристрої iPad потрібно ввести PIN-код, введіть його, використовуючи чохол-клавіатуру (не клавіатуру iPad).

Коли підключення буде встановлено, індикатор стану на деякий час загориться синім, а потім вимкнеться.

Підключення до іншого пристрою iPad

1. Переконайтесь, що клавіатуру ввімкнено.
2. Переконайтесь, що на пристрої iPad ввімкнено функцію Bluetooth. Виберіть Settings («Установки») > Bluetooth > On («Увімкнено»).
3. Натисніть кнопку підключення через Bluetooth.

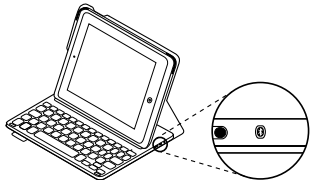

Клавіатура буде «видимою» для інших пристроїв протягом 3 хвилин.

4. Виберіть «Ultrathin Keyboard Folio i5» в меню Devices («Пристрої») пристрою iPad.

5. Якщо на пристрої iPad потрібно ввести PIN-код, введіть його, використовуючи чохол-клавіатуру (не клавіатуру iPad).

Після встановлення підключення індикатор Bluetooth ненадовго загориться синім, а потім вимкнеться.

Використання чохла-клавіатури

Два положення для перегляду

Чохол-клавіатура має два положення для перегляду. Одне положення можна використовувати для введення тексту, а інше — для перегляду інформації на екрані.

Щоб почати вводити текст, перемістіть тримач пристрою iPad у положення для введення символів, вирівнявши його із вбудованим магнітом для закріплення. Увімкнення клавіатури.



Щоб почати перегляд інформації на екрані, перемістіть тримач пристрою iPad у положення для перегляду, при цьому вимкнувши клавіатуру для заощадження заряду акумулятора.

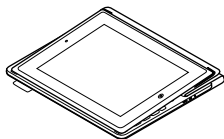

Якщо не використовувати клавіатуру в положенні для введення символів протягом певного часу, вона автоматично перейде в режим сну. Натиснувши будь-яку клавішу, можна її ввімкнути.

Виймання пристрою iPad

Щоб вийняти пристрій iPad з чохла, відігніть один із кутів тримача пристрою iPad.

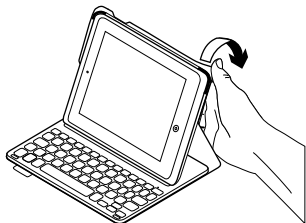

Пристрій iPad від'єднано.

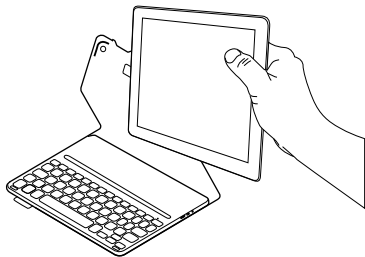

Зберігання пристрою iPad під час подорожі

1. Вставте пристрій iPad у тримач iPad.
2. Закрийте чохол-клавіатуру.

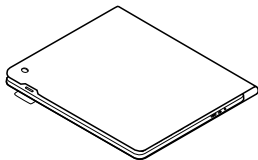

Показання індикаторів стану

Індикатор стану чохла-клавіатури вказує на рівень заряду акумулятора та стан підключення Bluetooth.

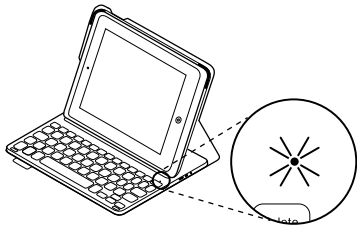

Індикатор	Опис
Миготить зеленим	Заряджання акумулятора.
Зелений	Акумулятор повністю заряджено (100%).
Червоний	Акумулятор розряджено (менше 10%). Зарядіть акумулятор.
Миготить синім	Швидко: Клавіатура перебуває в режимі виявлення та готова до встановлення підключення. Повільно: клавіатура намагається повторно підключитися до пристрою iPad.
Горить синім	Встановлено підключення Bluetooth або повторне підключення.

Функціональні клавіші

 **Home** = головний екран iPad

 **Fn + 1** = екран блокування:
блокування чи розблокування
екрана пристрою iPad

 **Fn + 2** = Siri:
надсилання повідомлень, здійснення
викликів, планування зустрічей та ін.
за допомогою голосу

 **Fn + 3** = пошук:
запуск функції пошуку на пристрої iPad

 **Fn + 4** = змінення мови:
змінення мови клавіатури

 **Fn + 5** = віртуальна клавіатура:
відображення або приховання
віртуальної клавіатури

 **Fn + 7** = попередня доріжка

 **Fn + 8** = відтворення/пауза

 **Fn + 9** = наступна доріжка

 **Fn + 0** = вимкнення звуку

 **Fn + символ «->»** =
зменшення рівня гучності

 **Fn + символ «+»** =
збільшення рівня гучності

 **Fn + X** = вирізання

 **Fn + C** = копіювання

 **Fn + V** = вставлення

 **Fn + стрілка вліво** = вибір ліворуч:
вибір тексту ліворуч,
слово за словом

 **Fn + стрілка вправо** =
вибір праворуч:
вибір тексту праворуч,
слово за словом

 **Fn + пробіл** =
перехід між програмами

Примітка. Щоб вибрати функціональну клавішу, натисніть і утримуйте клавішу Fn, а потім — клавішу, зазначену вище.

Заряджання акумулятора клавіатури

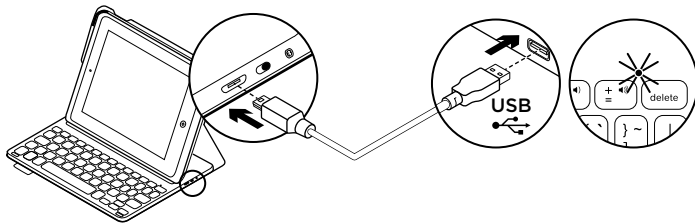

Якщо індикатор стану горить червоним, це означає, що слід зарядити чохол-клавіатуру.

1. Під'єднайте кабель мікро-USB одним кінцем до порту для заряджання, а іншим — до USB-порту комп'ютера.

Також можна використовувати зарядний пристрій (5 В) з USB-роз'ємом, який поставляється в комплекті із пристроєм iPad, якщо вихідна потужність становить принаймні 500 мА.

Під час заряджання акумулятора індикатор стану почне миготіти зеленим.

2. Заряджайте акумулятор, доки індикатор стану не загориться зеленим.

Інформація про акумулятор

- Повністю заряджений акумулятор дає змогу використовувати пристрій протягом приблизно 3 місяців, якщо клавіатура використовується близько 2 годин на добу.
- Заряджайте акумулятор, якщо індикатор загориться червоним одразу після ввімкнення клавіатури.
- Якщо клавіатура не використовується, вимкніть її для заощадження заряду акумулятора.
- Клавіатура переходить у режим сну автоматично, якщо її не використовувати протягом певного часу в положенні для введення символів. Натисніть будь-яку клавішу, щоб вивести її з цього режиму.

Утилізація акумуляторів після завершення терміну експлуатації

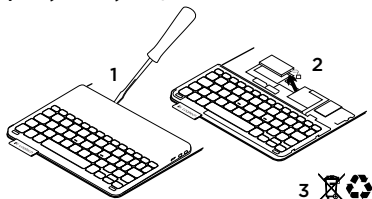

1. Підніміть верхню кришку клавіатури за допомогою викрутки.
2. Від'єднайте акумулятор від електронної плати та вийміть його.
3. Утилізуйте продукт і його акумулятор відповідно до норм місцевого законодавства.

Веб-сайт «Центр підтримки продуктів»

На цьому веб-сайті наявна додаткова інформація стосовно цього продукту, а також доступна онлайн-підтримка. Відвідайте веб-сайт «Центр підтримки продуктів», щоб дізнатися більше про цю чохол-клавіатуру.

www.logitech.com/support/ultrathin-keyboard-folio-i5

Перегляньте онлайнві статті, щоб отримати довідку зі встановлення, поради з використання та дізнатися про додаткові функції.

Поспілкуйтеся з іншими користувачами на форумах нашої спільноти, щоб отримати поради, поставити запитання або обмінятися рішеннями.

Крім того, тут можна знайти багато різноманітного вмісту, такого як:

- Посібники користувача
- Інформацію щодо усунення несправностей
- Підтримку з боку спільноти
- Онлайн-документацію
- Інформацію щодо гарантії
- Інформацію щодо запасних частин (за наявності)

Інформація щодо усунення несправностей

Клавіатура не працює

- Натисніть будь-яку клавішу, щоб вивести клавіатуру з режиму сну.
- Вимкніть клавіатуру, а потім знову ввімкніть її.
- Перезарядіть внутрішній акумулятор. Щоб отримати докладні відомості, див. розділ «Зарядження акумулятора клавіатури».
- Повторно встановіть підключення Bluetooth між клавіатурою та пристроєм iPad.
- Переконайтеся, що в настройках iPad ввімкнено функцію Bluetooth: виберіть Settings («Установки») > Bluetooth > On («Увімкнено»).
- Виберіть «Ultrathin Keyboard Folio i5» в меню Devices («Пристрої») на пристрої iPad. Індикатор стану загориться синім, коли підключення Bluetooth буде встановлено.

Ваші думки

Дякуємо за покупку нашого продукту.

Будь ласка, поділіться з нами своїми враженнями від цього кроку.

www.logitech.com/ithink

Ürününüzü tanıyın

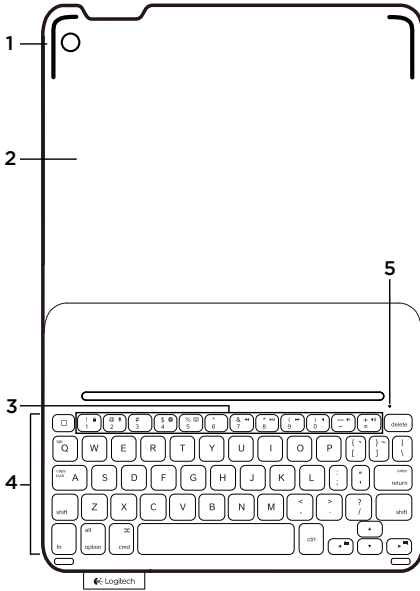

1. iPad yeri
2. Koruyucu folyo
3. İşlev tuşları
4. Klavye
5. Bluetooth® ve pil durumu ışığı
6. Bluetooth bağlantı düğmesi
7. Açma/kapatma düğmesi
8. Mikro USB şarj bağlantı noktası
9. Mikro USB şarj kablosu
10. Ürün belgeleri

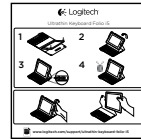
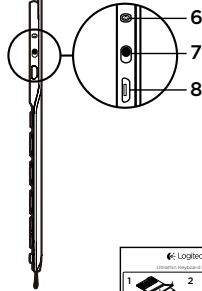

Yaprak klavyeyi kurma

Başlarken

1. Yaprak klavyeyi açın, iPad'inizin kenarının iPad tutucusu ile aynı hizada olduğundan emin olarak aşağıya doğru itin:

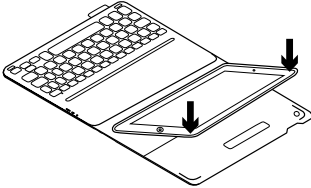

2. Yaprak klavyeyi yazma konumuna getirin:

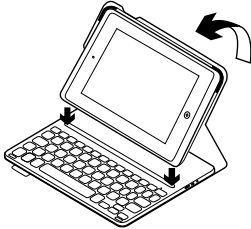

iPad'inizle bağlantı kurma

Yaprak klavye iPad'inize Bluetooth bağlantısı üzerinden bağlanır. Yaprak klavyeyi ilk kullandığınızda iPad'inizle eşleştirmeniz gerekir:

1. Klavyeyi açın:

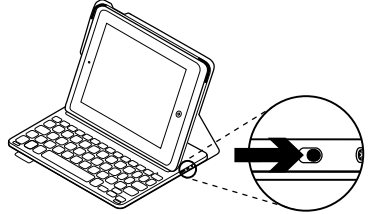

Klavyenin bulunabilir ve iPad'inizle eşleştirilmeye hazır olduğunu göstermek için durum ışığı mavi renkte yanıp söner. Klavyeyi açtığınızda 15 dakika boyunca bulunabilir halde kalır.

Durum ışığı kırmızıya dönerse pili şarj edin. Daha fazla bilgi için "Klavye pilini şarj etme" bölümüne bakın.

2. iPad'inizde:

- iPad'inizin Bluetooth özelliğinin açık olduğundan emin olun. Ayarlar > Bluetooth > Açık'ı seçin.
- Aygıtlar menüsünden "Ultrathin Keyboard Folio i5"i seçin.

3. iPad'iniz PIN isterse yaprak klavyeyi kullanarak girin (iPad'inizi değil).

Bağlantı başarıyla sağlandıktan sonra durum ışığı kısa bir süre mavi renkte yanar ve sonra söner.

Başka bir iPad'e bağlanma

1. Klavyenin açık olduğundan emin olun.
2. iPad'inizin Bluetooth özelliğinin açık olduğundan emin olun. Ayarlar > Bluetooth > Açık'ı seçin.
3. Bluetooth Bağlan düğmesine basın:

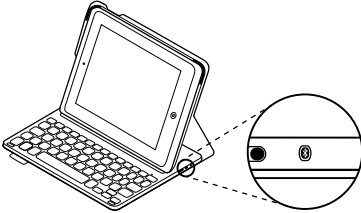

Klavye, 3 dakika süreyle bulunabilir durumdadır.

4. iPad'inizin Aygıtlar menüsünde "Ultrathin Keyboard Folio i5"i seçin.
5. iPad'iniz PIN isterse yaprak klavyeyi kullanarak girin (iPad'inizi değil). Bağlantı başarıyla sağlandıktan sonra durum ışığı kısa bir süre mavi renkte yanar ve sonra söner.

Yaprak klavyeyi kullanma İki görüntüleme pozisyonu

Yaprak klavye iki görüntüleme pozisyonu sağlar; biri yazmak diğeri tarama yapmak için. Yazmak için, sabitleme amacıyla yerleşik mıknatıs ile hizalayarak iPad tutucusunu yazma pozisyonuna getirin. Klavyeyi açın:

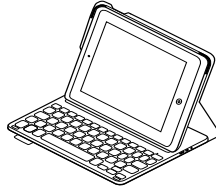

Tarama yapmak için, pil gücünden tasarruf etmek üzere klavyenin anahtarını kapalı konumuna almayı unutmadan iPad tutucuyu tarama pozisyonuna getirin:

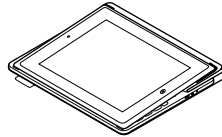

Yazma pozisyonunda klavyeyi bir süre kullanmazsanız otomatik olarak uyku moduna girer. Herhangi bir tuşa basılması klavyeyi uyandırır.

iPad'inizi çıkarma

iPad'inizi dosyadan çıkarmak için iPad tutucu köşelerinden birini geri doğru bükün:

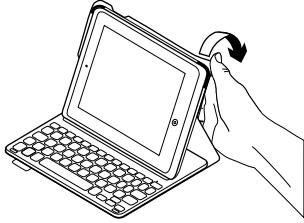

iPad'iniz serbest kalır:

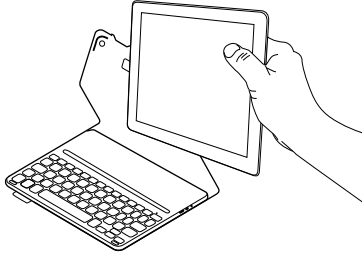

iPad'inizi seyahat amaçlı saklama

1. iPad'inizi iPad tutucuya takın.
2. Yaprak klavyeyi kapatın:

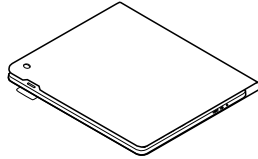

Durum ışığı göstergeleri

Yaprak klavyenizin durum ışığı pil gücü ve Bluetooth bağlantısı hakkında bilgiler sağlar:

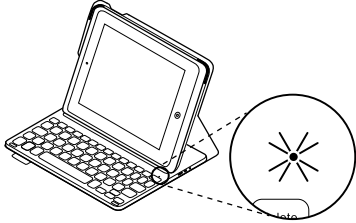



Işık	Açıklama
Yanıp sönen yeşil	Pil şarj oluyordur.
Yeşil	Pil şarj oldu (%100).
Kırmızı	Pil gücü azdır (%10'den az). Pili şarj edin.
Yanıp sönen mavi	Hızlı: Klavye bulma modundadır, eşleştirmeye hazırdır. Yavaş: Klavye iPad'inize yeniden bağlanmaya çalışmaktadır.
Mavi	Bluetooth eşleştirme veya yeniden bağlanma başarılıdır.

İşlev tuşları

 **Ana Ekran = iPad Ana ekranı**

 **Fn + 1 = Ekran kilidi**
iPad ekranını açar veya kilitletler

 **Fn + 2 = Siri**
Mesaj göndermek, arama yapmak, toplantı planlamak ve daha fazlası için sesinizi kullanın

 **Fn + 3 = Ara**
iPad arama işlevini başlatır

 **Fn + 4 = Dil geçişi**
Klavye dilleri arasında geçiş yapar

 **Fn + 5 = Sanal klavye**
Sanal klavyeyi gösterir/gizler

 **Fn + 7 = Önceki Şarkı**

 **Fn + 8 = Oynat/Duraklat**

 **Fn + 9 = Sonraki Şarkı**

 **Fn + 0 = Sessiz**

 **Fn + eksi = Sesi kısma**

 **Fn + artı = Sesi açma**

 **Fn + X = Kes**

 **Fn + C = Kopyala**

 **Fn + V = Yapıştır**

 **Fn + Sol imleç = Soldakini seç**
Soldaki metni kelime kelime seçer

 **Fn + Sağ imleç = Sağdakini seç**
Sağdaki metni kelime kelime seçer

 **Fn + Ara çubuğu = Uygulama değiştirme**

Not: Bir işlev tuşu seçmek için Fn tuşunu basılı tutun ve yukarıda gösterilen tuşa basın.

Klavye pilini şarj etme

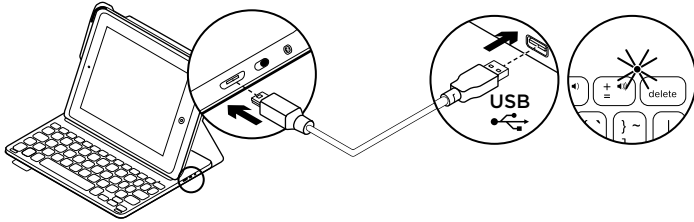

Pil durum ışığı kırmızıysa yaprak klavyenin şarj edilmesi gerekir.

1. Mikro USB kablonun bir ucunu şarj bağlantı noktasına, diğer ucunu bilgisayarınızdaki USB bağlantı noktasına takın.

Alternatif olarak, güç çıkışı hızı en az 500 mA. olarak sağlayan iPad ile sağlanan 5 V USB şarj cihazı kullanabilirsiniz. Pil şarj olurken durum ışığı yeşil renkte yanıp söner.

2. Pili durum ışığı yeşil olana kadar pili şarj edin.

Pil bilgileri

- Klavye günde yaklaşık iki saat kullanıldığında, tamamen şarj olmuş bir pil yaklaşık üç ay kullanım sağlar.
- Klavye açıldıktan sonra durum ışığı kısa bir süreyle kırmızıya dönerse pili şarj edin.
- Kullanılmadığında pil gücünden tasarruf etmek için klavyeyi kapatın.
- Yazma pozisyonunda bir süre kullanılmazsa klavye otomatik olarak uyku moduna geçer. Uyandırmak için herhangi bir tuşa basın.

Ürün ömrü sona erdiğinde pillerin atılması

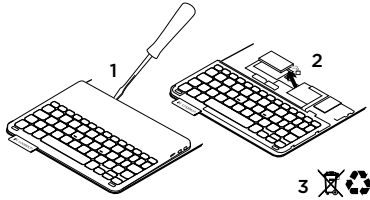

1. Klavyenin üst kapağını tornavidayla açın.
2. Pili devre kartından söküp çıkarın.
3. Ürünü ve pilini yerel yasalara uygun şekilde atın

Ürün Merkezini ziyaret edin

Ürününüz için çevrimiçi ortamda daha fazla bilgi ve destek bulabilirsiniz. Yeni yaprak klavye hakkında daha fazla bilgi edinmek için Ürün Merkezini ziyaret edebilirsiniz.

www.logitech.com/support/ultrathin-keyboard-folio-i5

Kurulum yardımı, kullanım ipuçları ve ek özellikler hakkında bilgi almak için çevrimiçi makalelere göz atın.

Danışmak, sorular sormak ve çözümleri paylaşmak için Topluluk Forumlarımızdaki diğer kullanıcılarla bağlantı kurun.

Şunlar gibi çok kapsamlı bir içerik bulun:

- Öğreticiler
- Sorun giderme
- Destek topluluğu
- Çevrimiçi belgeler
- Garanti bilgileri
- Yedek parçalar (kullanılabilir olduğunda)

Sorun giderme

Klavye çalışmıyor

- Klavyeyi uyku modundan çıkarmak için herhangi bir tuşa basın.
- Klavyeyi kapalı ve arkasından açık duruma getirin.
- Dahili pili şarj edin. Daha fazla bilgi için “Klavye pilini şarj etme” bölümüne bakın.
- Klavye ve iPad’iniz arasındaki Bluetooth bağlantısını yeniden kurun.
- iPad’inizin ayarlarında Bluetooth’un açıldığından emin olun (Ayarlar > Bluetooth > Açık).
- iPad’inizde Aygıtlar menüsünde “Ultrathin Keyboard Folio i5”i seçin. Bluetooth bağlantısı kurulduğunda durum ışığı mavi olur.

Ne düşünüyorsunuz?

Ürünümüzü satın aldığınız için teşekkür ederiz.

Lütfen birkaç dakikanızı ayırarak düşüncelerinizi bizimle paylaşın.

www.logitech.com/ithink

إنشاء اتصال بجهاز iPad

- تتصل keyboard folio بجهاز iPad عبر اتصال Bluetooth. عند استخدام keyboard folio لأول مرة، يتعين إقران جهاز iPad بها:
1. قم بتشغيل لوحة المفاتيح:

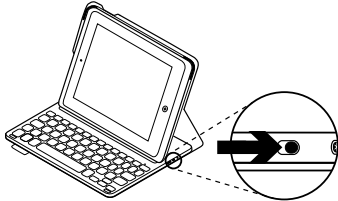

يوميض مصباح الحالة باللون الأزرق للإشارة إلى أن لوحة المفاتيح قابلة للاكتشاف وأنها جاهزة للإقران بجهاز iPad. تبقى لوحة المفاتيح قابلة للاكتشاف لمدة 15 دقيقة عند تشغيلها لأول مرة.

إذا كان مصباح الحالة مضيئاً باللون الأحمر، فاشحن البطارية. لمزيد من المعلومات، راجع قسم «شحن بطارية لوحة المفاتيح».

2. على جهاز iPad:

- تأكد من أن ميزة Bluetooth الخاصة بجهاز iPad في وضع التشغيل. حدد Settings (إعدادات) > Bluetooth > On (تشغيل).
- حدد «Ultrathin Keyboard Folio i5» من قائمة الأجهزة.

3. إذا طلب جهاز iPad إدخال رمز PIN، فأدخله باستخدام لوحة مفاتيح الحافظة (لا يتم ذلك عن طريق جهاز iPad). بعد إنشاء الاتصال بطريقة صحيحة، يضيء مصباح الحالة باللون الأزرق الثابت لفترة وجيزة، ثم يتوقف عن التشغيل.

إعداد keyboard folio

بدء الاستخدام

1. افتح حافظة لوحة المفاتيح، ثم تأكد من محاذاة حافة جهاز iPad مع حامله واضغط لأسفل:

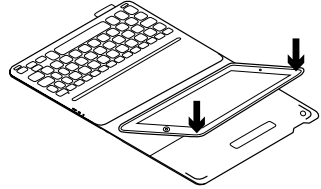

2. حرّك حافظة لوحة المفاتيح إلى وضع الكتابة:

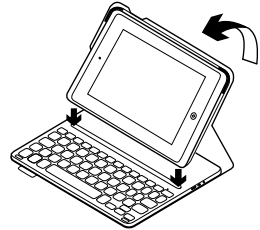

تعرف على المنتج

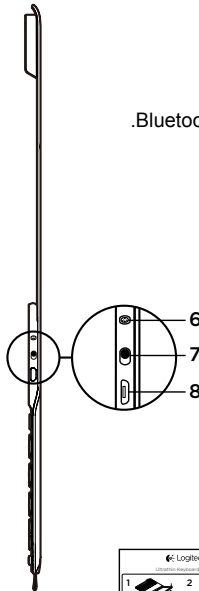
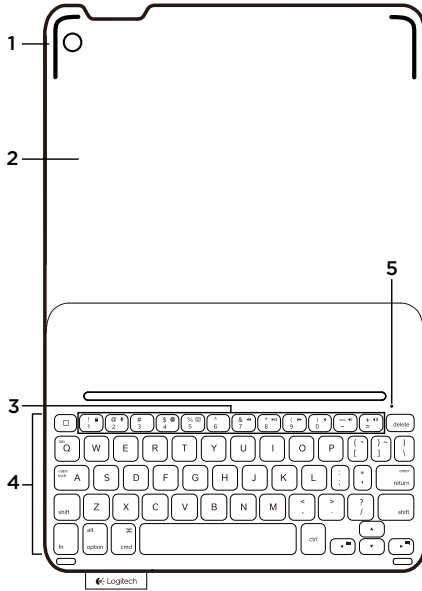

1. حامل iPad
2. حافظه واقية
3. مفاتيح التشغيل
4. لوحة مفاتيح
5. مصباح حالة البطارية و Bluetooth®
6. زر توصيل Bluetooth
7. مفتاح التشغيل/إيقاف التشغيل
8. منفذ شحن Micro-USB
9. كابل شحن Micro-USB
10. وثائق المنتج

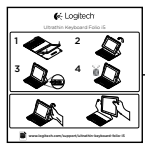

تخزين جهاز iPad عند السفر

1. قم بتركيب جهاز iPad على حامل iPad.
2. ألق keyboard folio:

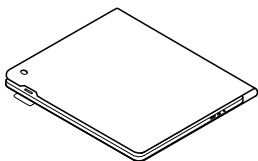

افصل جهاز iPad

لفصل جهاز iPad من الحافظة، اثن مرة أخرى واحدًا من أطراف حامل iPad:

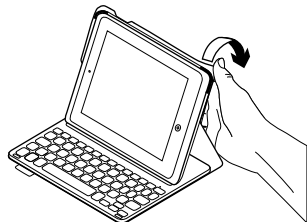

يتم حينها فصل جهاز iPad:

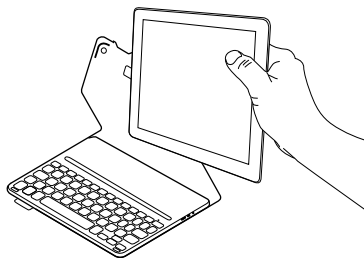

للكتابية، حرّك حامل iPad إلى وضع الكتابة عن طريق محاذاته بالمغناطيس المدمج لتأمينه. قم بتشغيل لوحة المفاتيح:

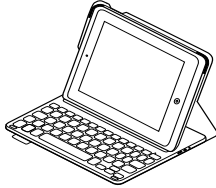

للاستعراض، ضع حامل iPad في وضع الاستعراض، ولكن تذكر إيقاف تشغيل لوحة المفاتيح حفاظًا على طاقة البطارية:

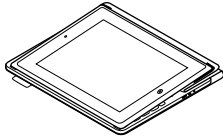

إذا لم يتم استخدام لوحة المفاتيح لفترة وجيزة أثناء استخدام وضع الكتابة، فسيتم الدخول في وضع السكون تلقائيًا. يؤدي الضغط على أي مفتاح إلى الخروج من وضع السكون.

الاتصال بجهاز iPad آخر

1. تأكد من تشغيل لوحة المفاتيح.
2. تأكد من أن ميزة Bluetooth الخاصة بجهاز iPad في وضع التشغيل. حدد Settings (إعدادات) < Bluetooth > On (تشغيل).
3. اضغط على زر توصيل Bluetooth:

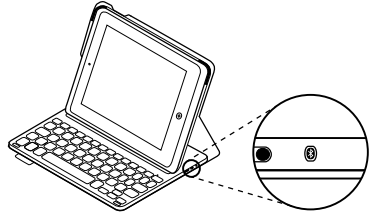

تكون لوحة المفاتيح قابلة للاكتشاف لمدة 3 دقائق.

4. حدد «Ultrathin Keyboard Folio i5» من قائمة الأجهزة في جهاز iPad.









5. إذا طلب جهاز iPad إدخال رمز PIN، فأدخله باستخدام لوحة مفاتيح الحافظة (لا يتم ذلك عن طريق جهاز iPad). بعد إنشاء الاتصال بطريقة صحيحة، يضيء مصباح الحالة باللون الأزرق الثابت لفترة وجيزة، ثم يتوقف عن التشغيل.

استخدام حافظة لوحة المفاتيح

وضعا الرؤية

توفر keyboard folio وضعين للرؤية - وضع للكتابة وآخر للاستعراض.

مفاتيح التشغيل

Fn + شرطة = خفض مستوى الصوت	
Fn + زائد = رفع مستوى الصوت	
Fn + X = قصص	
Fn + C = نسخ	
Fn + V = لصق	
Fn + المؤشر الأيسر = تحديد للييسار	
يحدد النص الموجود على اليمين، كلمة بكلمة	
Fn + المؤشر الأيمن = تحديد لليمين	
يحدد النص الموجود على اليسار، كلمة بكلمة	
Fn + مفتاح المسافة = التبديل بين التطبيقات	

الشاشة الرئيسية = شاشة iPad الرئيسية	
Fn + 1 = قفل الشاشة	
يقوم بفتح شاشة جهاز iPad أو إلغاء قفلها	
Fn + 2 = Siri	
استخدام الصوت لإرسال الرسائل وإجراء المكالمات وجدولة الاجتماعات، وغير ذلك المزيد	
Fn + 3 = بحث	
لتشغيل وظيفة البحث في جهاز iPad	
Fn + 4 = تبديل اللغة	
يبدل لغة لوحة المفاتيح	
Fn + 5 = لوحة المفاتيح الافتراضية	
يظهر/يخفي لوحة المفاتيح الافتراضية	
Fn + 7 = المقطع السابق	
Fn + 8 = تشغيل/إيقاف مؤقت	
Fn + 9 = المقطع التالي	
Fn + 0 = كتم الصوت	

ملاحظة: لتحديد أحد مفاتيح الوظائف، اضغط مع الاستمرار على مفتاح Fn، ثم اضغط على المفتاح الموضح أدناه.

مؤشرات مصباح الحالة

يوفر ضوء حالة حافظة لوحة المفاتيح معلومات عن طاقة البطارية واتصال Bluetooth:

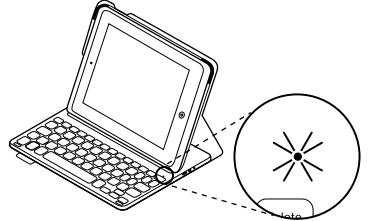

المصباح	الوصف
أخضر وامض	البطارية قيد الشحن.
أخضر	البطارية مشحونة تمامًا (100%).
أحمر	طاقة البطارية منخفضة (أقل من 10%). أعد شحن البطارية.
أزرق وامض	سريع: لوحة المفاتيح في وضع الاكتشاف وجاهزة للإقران. بطيء: نحاول لوحة المفاتيح إعادة الاتصال بجهاز iPad.
أزرق خالص	نجح الإقران أو إعادة الاتصال.

تفضل بزيارة مركز المنتجات

فيهاك المزيد من المعلومات والدعم المتوفر عبر الإنترنت عن المنتج. نساعدك في دقيقة واحدة من وقتك لزيارة مركز المنتجات لتتعرف على المزيد بشأن حافظة لوحة المفاتيح الجديدة.

www.logitech.com/support/ultrathin-keyboard-folio-i5

استعرض المقالات المتوفرة عبر الإنترنت للحصول على تعليمات الإعداد وتلميحات حول الاستخدام ومعلومات حول الميزات الإضافية.

تواصل مع مستخدمين آخرين في منتديات المجتمع لتحصل على نصائحهم ولتطرح الأسئلة وتشارك الحلول.

فيما يلي مجموعة كبيرة من اختيارات المحتوى:

- برامج تعليمية
- استكشاف الأخطاء وإصلاحها
- مجتمع الدعم
- الوثائق المتوفرة عبر الإنترنت
- معلومات الضمان
- قطع الغيار (عند توفرها)

التخلص من البطارية عند نهاية العمر الافتراضي للمنتج

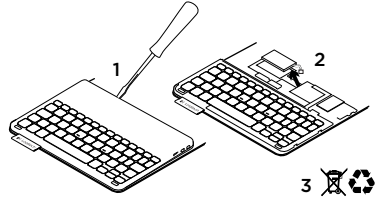

1. انزع غطاء لوحة المفاتيح باستخدام مفك.
2. افصل البطارية من لوحة الدوائر الكهربائية ثم أزل البطارية.
3. تخلص من المنتج وبطاريته بما يتوافق مع القوانين المعمول بها محليًا

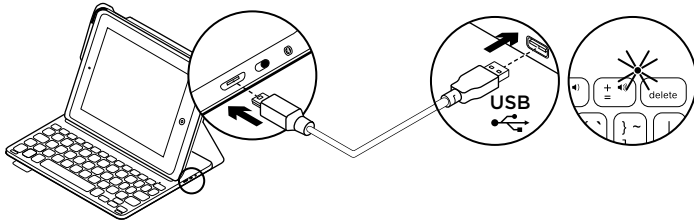

معلومات البطارية

- تتدوم البطارية المشحونة بالكامل لمدة ثلاثة أشهر عند استخدام لوحة المفاتيح لمدة ساعتين تقريبًا بشكل يومي.
- اشحن البطارية في حالة إضاءة مصباح الحالة باللون الأحمر لفترة وجيزة بعد تشغيل لوحة المفاتيح.
- عند عدم الاستخدام، أوقف تشغيل لوحة المفاتيح حفاظًا على طاقة البطارية.
- تدخل لوحة المفاتيح وضع السكون تلقائيًا إذا لم يتم استخدامها لفترة وجيزة في وضع الكتابة. اضغط على أي مفتاح للخروج من وضع السكون.

في حالة إضاءة مصباح حالة البطارية باللون الأحمر، يلزم شحن بطارية keyboard folio.

1. صل أحد طرفي كابل micro-USB بمنفذ الشحن والطرف الآخر بمنفذ USB الموجود على الكمبيوتر. بدلاً من ذلك، يمكنك استخدام شاحن USB يعمل بجهد يصل إلى 5 فولتات، مثل ذلك الشاحن المرفق مع أجهزة iPad الذي يوفر قدرة إخراج تصل إلى 500 مللي أمبير. يومض مصباح الحالة باللون الأخضر أثناء شحن البطارية.
2. اشحن البطارية حتى يضيء مصباح حالة البطارية باللون الأخضر الثابت.

ما رأيك؟

شكراً لشرائك منتجنا.

نستأذّنك في دقيقة واحدة من وقتك لتعبّر لنا عن رأيك بالمنتج.

www.logitech.com/ithink

استكشاف الأخطاء وإصلاحها

لوحة المفاتيح لا تعمل

- اضغط على أي مفتاح لإخراج لوحة المفاتيح من وضع السكون.
- أوقف تشغيل لوحة المفاتيح، ثم قم بتشغيلها مرة أخرى.
- أعد شحن البطارية الداخلية. لمزيد من المعلومات، راجع قسم «شحن بطارية لوحة المفاتيح».
- أعد إنشاء اتصال Bluetooth بين لوحة المفاتيح وجهاز iPad.
- تحقق من تشغيل Bluetooth من إعدادات iPad (Settings) (إعدادات) < Bluetooth > On (تشغيل).
- اختر «Ultrathin Keyboard Folio i5» من قائمة الأجهزة بجهاز iPad. يضيء مصباح الحالة باللون الأزرق الثابت عند إنشاء اتصال Bluetooth.

www.logitech.com/support/ultrathin-keyboard-folio-i5

België/Belgique Dutch: +32-(0)2 200 64 44;
French: +32-(0)2 200 64 40

Česká Republika +420 239 000 335

Danmark +45-38 32 31 20

Deutschland +49-(0)69-51 709 427

España +34-91-275 45 88

France +33-(0)1-57 32 32 71

Ireland +353-(0)1 524 50 80

Italia +39-02-91 48 30 31

Magyarország +36 (1) 777-4853

Nederland +31-(0)-20-200 84 33

Norge +47-(0)24 159 579

Österreich +43-(0)1 206 091 026

Polska 00800 441 17 19

Portugal +351-21-415 90 16

Россия +7(495) 641 34 60

Schweiz/Suisse D +41-(0)22 761 40 12
Svizzera F +41-(0)22 761 40 16
I +41-(0)22 761 40 20
E +41-(0)22 761 40 25

South Africa 0800 981 089

Suomi +358-(0)9 725 191 08

Sverige +46-(0)8-501 632 83

Türkiye 00800 44 882 5862

United Arab Emirates 8000 441-4294

United Kingdom +44-(0)203-024-81 59

European, English: +41-(0)22 761 40 25
Mid. East., & Fax: +41-(0)21 863 54 02
African Hq.
Lausanne,
Switzerland

Eastern Europe English: 41-(0)22 761 40 25

Argentina +0800-555-3284

Brasil +0800 891 4173

Canada +1-866-934-5644

Chile +1230 020 5484

Colombia 01-800-913-6668

Mexico 01.800.800.4500

United States +1 646-454-3200



www.logitech.com

© 2013 Logitech. All rights reserved. Logitech, the Logitech logo, and other Logitech marks are owned by Logitech and may be registered. Apple and iPad are trademarks of Apple Inc., registered in the U.S. and other countries. All other trademarks are the property of their respective owners. Logitech assumes no responsibility for any errors that may appear in this manual. Information contained herein is subject to change without notice.

© 2013 Logitech. Tous droits réservés. Logitech, le logo Logitech et les autres marques Logitech sont la propriété de Logitech et sont susceptibles d'être déposés. Apple et iPad sont des marques déposées d'Apple Inc., enregistrées aux Etats-Unis et dans d'autres pays. Toutes les autres marques commerciales sont la propriété de leurs détenteurs respectifs. Logitech décline toute responsabilité en cas d'erreurs dans ce manuel. Les informations énoncées dans ce document peuvent faire l'objet de modifications sans avis préalable.

621-000192.004