



Logitech® Illuminated Living-Room Keyboard K830

Setup Guide



Svenska	3	Norsk	11
Dansk	19	Suomi	27
www.logitech.com/support 			35

Produktöversikt

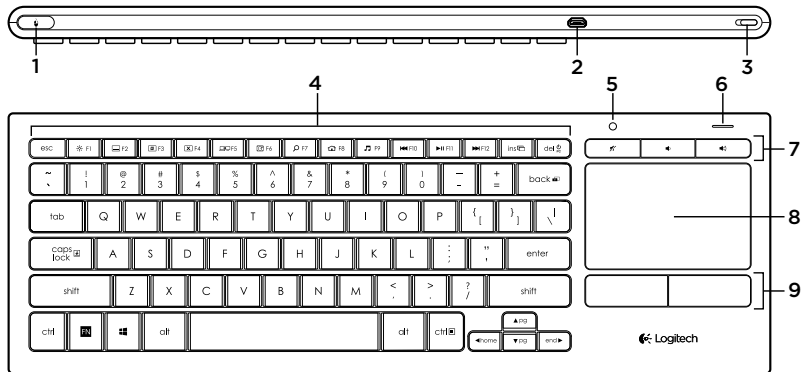

1. Vänsterklick
2. Mikro-USB-laddningsport
3. På/av-reglage
4. Funktionstangenter
5. Automatisk ljussensor
6. Batteriindikator
7. Snabbknappar
8. Pekplatta
9. Musknappar
10. Bruksanvisning
11. Unifying-mottagare
12. USB-förlängningsladd
13. Mikro-USB-laddningsladd

Konfigurera tangentbordet

1. Anslut Unifying-mottagaren till din bärbara eller stationära dator. Du kan använda den medföljande USB-förlängningssladden för att placera Unifying-mottagaren på avstånd från metallföremål som kan skapa störningar.

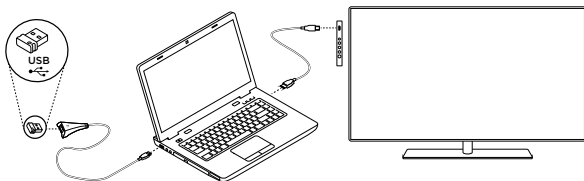

Obs! Du kan även använda tangentbordet som fjärrkontroll till din tv. Tv-apparatens bruksanvisning innehåller mer information om kompatibilitet och anslutningar.

2. Starta tangentbordet.



Programvara för tangentbordet

Ladda ner och installera Logitech-programvaran för tangentbord för att:

- Anpassa funktionsknapparna.
- Justera pekplattan. Du kan ändra hastighet för skärmpokaren, justera rullning och inaktivera tryckning på pekplattan.
- Anslut fler enheter till Unifying-mottagaren.
- Se videor om gester och få ytterligare information om hur ditt tangentbord fungerar.
- Ändra inställningarna så att du inte behöver trycka på **Fn**-tangentsen när du använder funktionsknappar.

Gå till www.logitech.com/support/k830.

Använda tangentbordet

Bakgrundsbelysning av tangentbordet

Den automatiska ljussensorn läser av ljusnivån i rummet när du börjar använda tangentbordet och justerar tangentbordets bakgrundsbelysning därefter. Det finns tre belysningsnivåer:

- I starkt ljus: ingen tangentbelysning.
- I svagt ljus: bakgrundsbelysning med full styrka.
- I mörker: bakgrundsbelysning med halv styrka.

Du kan ändra den automatiska inställningen av bakgrundsbelysningen manuellt.

Tryck på tangenten ✱ för att växla mellan de tre belysningsnivåerna.

Obs!

- Om batterinivån är låg stängs bakgrundsbelysningen av automatiskt för att spara batteri.
- Om tangentbordet inte används under minst 30 minuter så återställs den automatiska kontrollen av bakgrundsbelysningen. Detsamma gäller om du stänger av och slår på tangentbordet.

Gester på pekplattan

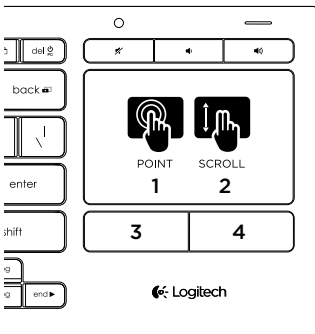

Så här gör du för att peka, rulla eller klicka:

1. Du flyttar skärmppekaren genom att peka med ett finger och dra det vart som helst på pekplattan.
2. Rulla med två fingrar, uppåt eller nedåt.
3. Tryck här för att vänsterklicka.*
4. Tryck här för att högerklicka.

*Du kan också klicka genom att trycka på pekplattans yta.

Obs! Du kan inaktivera gester och tryckning på pekplattan genom att trycka på Fn-tangenten och vänster musknapp. Om du vill återaktivera gester och tryckning på pekplattan trycker du en gång till på Fn-tangenten och vänster musknapp.

Ladda tangentbordet.

Tangentbordet är laddningsbart. Du behöver inte byta batterier.

Tre timmars laddning ger upp till tio dagars användning om du skriver i ungefär två timmar per dag med bakgrundsbelysning, eller ungefär ett år utan bakgrundsbelysning.

Obs! Batteritiden mellan laddningar varierar beroende på användning.

När du startar tangentbordet visar batteriindikatorn laddningsnivån.



Indikator	Förklaring
Blinkar grönt	Batteriet laddas.
Fast grönt sken	Batteriet är tillräckligt laddat eller är fulladdat.
Blinkar rött	Låg batterinivå. Ladda batteriet.

Anslut tangentbordet till en dator med den medföljande mikro-USB-laddningssladden för att ladda batteriet.

Batteriindikatorn blinkar grönt när laddning pågår. Ladda tills batteriindikatorn slutar blinka.





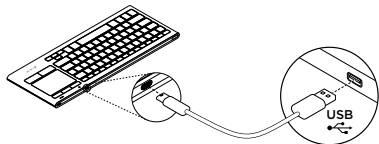

Du kan använda tangentbordet medan det laddas.

Obs! Om batteristyrkan är låg (indikatorn blinkar rött) så inaktiveras tangentbordets bakgrundsbelysning.



Funktionstangenter

	Justera nivån för bakgrundsbelysning
	Minimera fönstret
	Expandera fönstret
	Stäng fönstret
	Växla bildskärm Visa exempelvis den bärbara datorns skärm på tv-skärmen
	Visa skrivbordet
	Sök i Windows
	Starta webbläsaren
	Starta mediaspelaren

	Föregående spår
	Spela/Pausa spår
	Nästa spår
	Fn + Insert: Byt program
	Fn + Delete: Viloläge
	Fn + backstegstangenten: Print Screen
	Fn + Caps Lock: Scroll Lock
	Fn + ▲: Page Up
	Fn + ▼: Page Down
	Fn + ◀: Home
	Fn + ▶: End

Obs!

- Tangenterna **F1** till **F12**:
 - Tryck på tangenten för att välja funktion: Justera nivå för bakgrundsljuset, minimera fönstret...
 - Tryck på **Fn** och tangenten samtidigt för att välja funktionsknapp: **F1**, **F2**...
- För alla andra funktionsknappar trycker du på **Fn** och tangenten samtidigt för att välja funktionen.
- Du kan använda Logitechs programvara för att ändra inställningarna så att du inte behöver trycka på **Fn**-tangenten.

Snabbknappar

	Ljud av		Volym +
	Volym -		

Logitech® Unifying-mottagaren

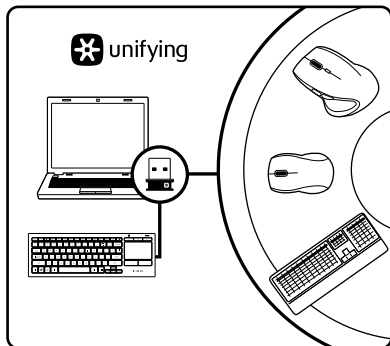

Koppla in. Glöm bort. Lägg till.

Din nya Logitech-produkt levereras med en Unifying-mottagare. Visste du att du kan lägga till en kompatibel, trådlös Logitech-enhet som använder samma mottagare som din nuvarande Logitech Unifying-produkt?

Är du Unifying-redo?

Om du har en trådlös Logitech-enhet som är Unifying-redo kan du lägga till ytterligare Unifying-enheter. Håll utkik efter den orangefärgade Unifying-logotypen på din nya produkt eller på dess förpackning. Välj den perfekta kombinationen. Lägg till. Byt ut. Så enkelt är det! Och du behöver bara en enda USB-port för upp till sex enheter.

Det är lätt att komma i gång

Så här gör du när du är redo att ansluta dina enheter via Unifying:

1. Se till att Unifying-mottagaren är ansluten.
2. Ladda ner och installera Logitech-programvaran för tangentbordet, om du inte redan gjort det.
(se Programvara för tangentbordet)
3. Starta programmet och följ anvisningarna på skärmen för att koppla den nya trådlösa enheten till Unifying-mottagaren.

Besök produktcentralen

Det finns mer produktinformation och support på Internet. Besök produktcentralen om du vill ha mer information om ditt nya tangentbord.

I artiklarna på Internet finns konfigurationshjälp, användartips och information om ytterligare funktioner. Om tangentbordet har extra programvara kan du läsa mer om dess fördelar och hur du kan använda programvaran för att anpassa produkten.

Få kontakt med andra användare i våra användarforum och få råd, ställ frågor och dela lösningar.

I produktcentralen finns massor av information:

- Självstudier
- Felsökning
- Supportgemenskap
- Nedladdningsbar programvara
- Elektronisk dokumentation
- Garantiinformation
- Reservdelar (om tillgängliga)

Gå till www.logitech.com/support/k830.

Felsökning

Tangentbordet fungerar inte

- Är tangentbordet påslaget?
- Starta om tangentbordet genom att stänga av det och starta det på nytt.
- Ladda batterierna om batteriindikatorn blinkar rött. Se Ladda tangentbordet.
- Kontrollera anslutningen till Unifying-mottagaren.
- Använd den medföljande USB-förlängningssladden för att placera Unifying-mottagaren så nära ditt tangentbord som möjligt, och flytta undan alla metallföremål mellan mottagaren och tangentbordet.
- Prova att koppla in Unifying-mottagaren i en annan USB-port.
- Om Unifying-mottagaren är ansluten till en USB-hubb kan du prova att ansluta den direkt till datorn istället.

Vad tycker du?

Ägna gärna en minut åt att berätta för oss.
Tack för att du valde vår produkt.

www.logitech.com/ithink

Kassering av uttjänta batterier

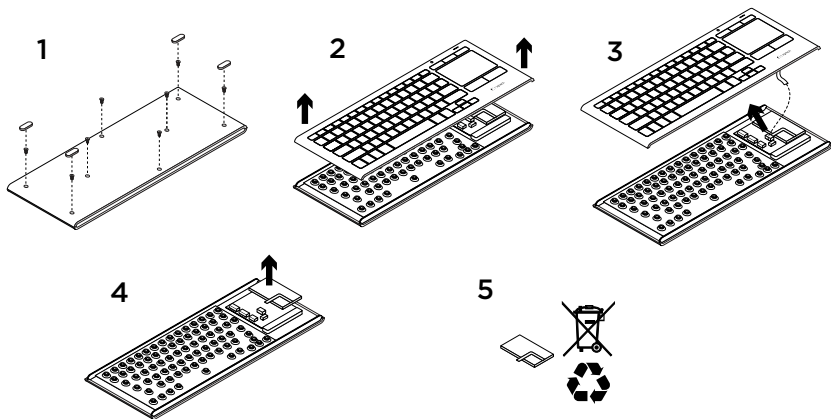

1. Avlägsna de fyra fötterna samt de åtta skruvarna från tangentbords undersida.
2. Separera den övre och undre delen.
3. Koppla bort det förbrukade batteriet och batterikablarna från huvudkretskortet.
4. Ta ut batteriet ur underdelen.
5. Kassera batteriet och produkten enligt gällande miljölagstiftning.

Oversigt over produktet

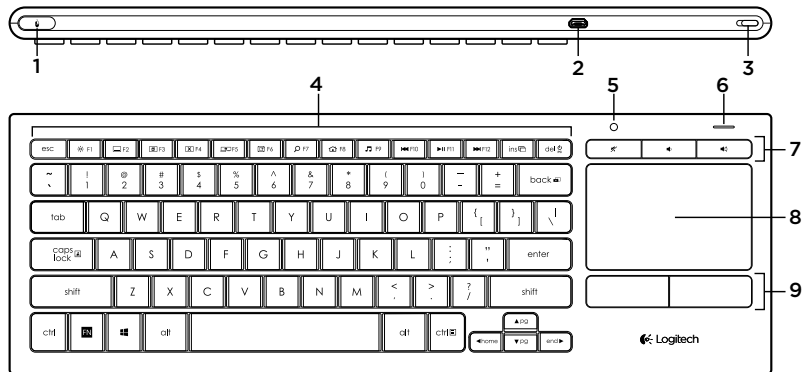

1. Venstreklæk
2. Mikro-USB-port til opladning
3. Tænd/sluk-knap
4. Funktionstaster
5. Automatisk lyssensor
6. Batteriindikator
7. Genvejstaster
8. Pegefelt
9. Museknapper
10. Vejledning
11. Unifying-modtager
12. USB-forlænger-kabel
13. Mikro-USB-opladerkabel

Konfiguration af tastaturet

1. Slut Unifying-modtageren til den stationære eller bærbare computer. Du kan placere Unifying-modtageren således at den peger væk fra metalgenstande eller enheder der kan skabe interferens, ved hjælp af den medfølgende USB-forlængerledning.

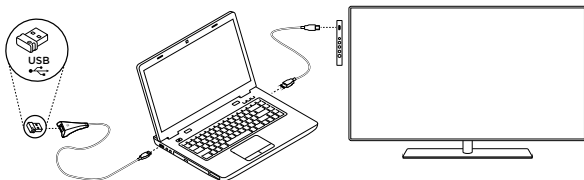

Bemærk: Du kan også betjene dit tv ved hjælp af tastaturet. I dokumentationen fra tv-producenten kan du finde oplysninger om kompatibilitet og tilslutning.

2. Tænd for tastaturet.



Software til tastaturet

Hent og installer Logitechs software til tastaturet for at kunne gøre følgende:

- Tilpasse funktionstasterne.
- Justere pegefeltet. Du kan ændre markørens hastighed, justere scrollefunktionen og deaktivere pegefeltets klik-funktion.
- *Bind flere enheder til din Unifying-modtager.*
- *Se videoer med forklaring af gestik og oplysninger om tastaturets funktionalitet.*
- Deaktiver funktionen som nødvendiggør tryk på **Fn**-tasten ved brug af funktionstasterne.

Gå ind på www.logitech.com/support/k830.

Sådan bruges tastaturet

Bagbelysning af tasterne

Når du tager tastaturet i brug, vil den automatiske lyssensor registrere omgivelsernes lysniveau og justere styrken på tastaturets bagbelysning i forhold dertil. Der er tre forskellige styrker:

- I omgivelser med meget lys: ingen bagbelysning på tastaturet.
- I omgivelser med lidt lys: bagbelysning på fuld styrke.
- I mørke: bagbelysning på halv styrke.

Du kan manuelt tilsidesætte indstillingerne for automatisk bagbelysning. Tryk på ✱-tasten for at skifte mellem de tre forskellige styrker.

Bemærk:

- Når batteriniveauet er lavt, vil bagbelysningen automatisk blive slukket for at spare på batteriets strøm.
- Den automatiske bagbelysningskontrol gendannes automatisk når tastaturet ikke benyttes i mindst 30 minutter, eller når tastaturet slukkes og tændes igen.

Bevægelser med pegefeltet

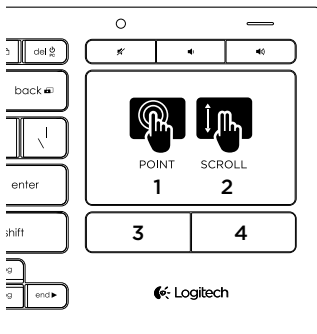

Sådan peger, scroller og klikker du:

1. Rør pegefeltet med én finger, og bevæg den for at flytte markøren.
2. Scroll med to fingre, op eller ned.
3. Tryk for at klikke på venstre museknap.*
4. Tryk for at klikke på højre museknap.

*Du kan også udføre et klik med musen ved at trykke på pegefeltet.

Bemærk: Hvis du vil deaktivere gestik og pegefeltets klik-funktion, skal du holde Fn-tasten nede og klikke på venstre museknap. Hvis du vil genaktivere gestik og pegefeltets klik-funktion, skal du endnu en gang holde Fn-tasten nede og klikke på venstre museknap.

Opladning af tastaturet

Tastaturet kan genoplades. Der skal ikke udskiftes nogen batterier.

Tre timers opladning giver strøm til 10 dage når du bruger tastaturet ca. to timer hver dag med bagbelysning, eller til ca. et år uden bagbelysning.

Bemærk: Batterilevetiden kan variere afhængigt af hvordan produktet bruges.

Når tastaturet tændes, viser batteriindikatoren opladningsniveauet.



Indikator	Forklaring
Blinker grønt	Batteriet oplades.
Lyser grønt	Batteriet er ladet tilstrækkeligt op, eller opladningen er færdig.
Rødt blink	Batteriet er ved at være fladt. Oplad batteriet.

Du kan oplade batteriet ved at slutte tastaturet til en computer ved hjælp af det medfølgende mikro-USB-opladningskabel.





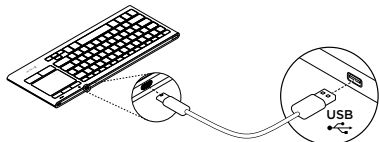















Batteriindikatoren blinker grønt under opladning af batteriet. Oplad tastaturet indtil indikatoren holder op med at blinke.

Du kan bruge tastaturet mens det genoplades.



Bemærk: Hvis batteriniveauet er lavt (indikatoren blinker rødt), slukkes tastaturets bagbelysning.

Funktionstaster

	Juster bagbelysningens styrke		Afspil/pause
	Minimer vindue		Næste nummer
	Maksimer vindue		Fn + ins: Skift mellem programmer
	Luk vinduet		Fn + del: Dvaletilstand
	Skift skærm Vis f.eks. den bærbare computers skærm på tv-skærmen		Fn + Tilbage-tasten: Print Screen
	Vis skrivebordet		Fn + caps lock: Scroll Lock
	Windows Search		Fn + ▲: En side op (PgUp)
	Åbn webbrowser		Fn + ▼: En side ned (PgDn)
	Start en medieafspiller		Fn + ◀: Home
	Forrige nummer		Fn + ▶: End

Bemærk:

- For tasterne **F1** til **F12**:
 - Tryk kun på tasten for at vælge funktionen: "Juster bagbelysningens styrke", "Minimer vindue"...
 - Tryk på både **Fn** og tasten for at vælge funktionstasten: **F1**, **F2**...
- For alle andre funktionstaster skal du trykke på både **Fn** og tasten for at vælge funktionen.
- Du kan deaktivere funktionen som nødvendiggør tryk på **Fn**-tasten, ved hjælp af Logitech-softwaren.

Genvejstaster

	Slå lyden fra		Knap til at skru op for lydstyrken
	Knap til at skru ned for lydstyrken		

Logitech® Unifying-modtageren

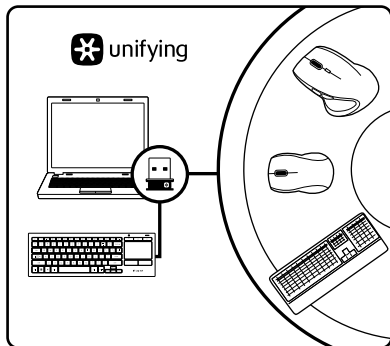

Slut den til, glem alt om den, og tilføj flere enheder.

Der følger en Unifying-modtager med dit nye Logitech-produkt. Vidste du at du kan tilføje en kompatibel trådløs enhed fra Logitech, der bruger samme modtager som dit nuværende Logitech Unifying-produkt?

Er du klar til Unifying?

Hvis du har en trådløs enhed fra Logitech som understøtter Unifying-modtageren, kan du knytte den til yderligere Unifying-enheder. Du skal bare kigge efter det orange Unifying-logo på den nye enhed eller på dens emballage. Byg dit ideelle sæt. Tilføj et eller andet. Udsift et eller andet. Det er nemt, og du skal kun bruge én USB-port til op til seks enheder.

Det er let at komme i gang

Du skal gøre følgende, hvis du vil tilknytte din(e) enhed(er) via Unifying:

1. Kontrollér at Unifying-modtageren er tilsluttet.
2. Hent og installer Logitechs software til tastaturet (se "Software til tastaturet"), hvis du ikke allerede har gjort det.
3. Start softwaren, og følg anvisningerne på skærmen for at binde den nye trådløse enhed til din Unifying-modtager.

Besøg produktcentralen

Der findes flere oplysninger om dit produkt samt support på nettet. Brug lidt tid på produktcentralen for at finde ud af mere om dit nye tastatur.

Gennemse artiklerne på nettet for at få hjælp til konfigurationen, nyttige råd om brug eller oplysninger om andre funktioner. Hvis der findes valgfri software til tastaturet, kan du få flere oplysninger om fordelene ved softwaren og om hvordan du kan tilpasse tastaturet med den.

Kom i kontakt med andre brugere i brugerforaene, hvor du kan få gode råd, stille spørgsmål og dele løsninger.

I produktcentralen finder du en bred vifte af indhold:

- Selvstudier
- Problemløsning
- Supportbrugergruppe
- Download af software
- Onlinedokumentation
- Garantioplysninger
- Information om reservedele (hvis de forefindes)

Gå ind på www.logitech.com/support/k830.

Problemløsning

Tastaturet virker ikke

- Sørg for at tastaturet er tændt.
- Genstart tastaturet ved at slukke det og tænde det igen.
- Hvis batteriindikatoren lyser rødt, skal batterierne genoplades. Se "Opladning af tastaturet".
- Kontrollér forbindelsen til Unifying-modtageren.
- Placer Unifying-modtageren så tæt på tastaturet som muligt ved hjælp af den medfølgende USB-forlængerledning, og fjern eventuelle metalgenstande mellem modtageren og tastaturet.
- Prøv at slutte Unifying-modtageren til en anden port.
- Hvis Unifying-modtageren er sluttet til en USB-hub, kan du prøve at sætte den direkte i computeren.

Hvad synes du?

Brug et øjeblik på at fortælle os hvad du synes.
Tak fordi du købte vores produkt.

www.logitech.com/ithink

Bortskaffelse af batterier, når produktet er udtjent

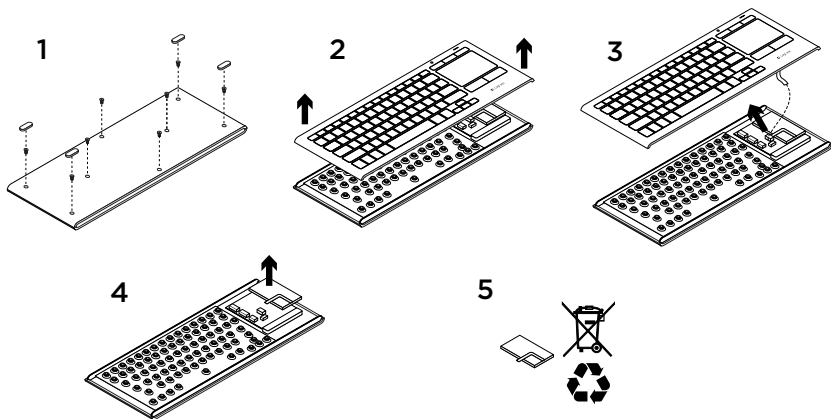

1. Fjern de fire fødder og otte skruer fra tastaturets underside.
2. Adskil øverste og nederste del.
3. Afbryd forbindelsen mellem hovedprintpladen og det flade kabel samt batterikablet.
4. Tag batteriet ud af den nederste del.
5. Skil dig af med batteriet og produktet i henhold til dansk lovgivning.

Bli kjent med produktet

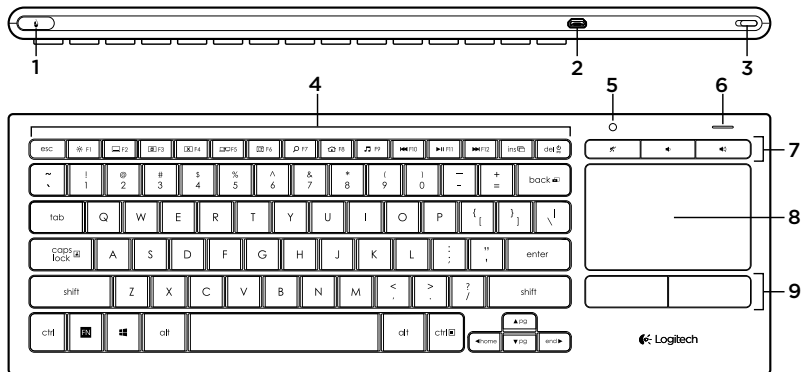

10



11



1. Venstreklikk
2. Ladeport med mikro-usb-tilkoping
3. Av/på-bryter
4. Funksjonstaster
5. Automatisk lyssensor
6. Batteriindikator
7. Hurtigtaster
8. Pekeplate
9. Museknapper
10. Produktdokumentasjon
11. Unifying-mottaker
12. Usb-forlenger
13. Ladeledning med mikro-usb-tilkoping

Konfigurere tastaturet

1. Kople Unifying-mottakeren til den bærbare eller stasjonære datamaskinen. Du kan bruke den medfølgende usb-forlengerledningen for å plassere Unifying-mottakeren vekk fra metallobjekter eller enheter som kan forårsake forstyrrelser.

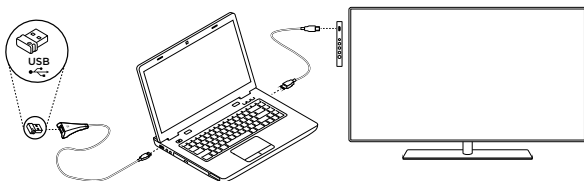

NB: Du kan også bruke tastaturet til å styre en tv. Se dokumentasjonen fra tv-produzenten for informasjon om kompatibilitet og ytterligere detaljer om tilkopling.

2. Slå på tastaturet.



Programvare for tastaturet

Last ned og installer Logitech-programvaren for tastaturet for å kunne:

- Tilpasse funksjonstastene.
- Justere pekeplaten. Du kan justere markørhastigheten og rullefunksjonen samt deaktivere trykking på pekeplaten.
- Kople flere enheter til Unifying-mottakeren.
- Vis videoer som forklarer håndbevegelser og inneholder informasjon om tastaturadferden.
- Reverser kravet om å trykke på **Fn**-tasten når du bruker funksjonstaster.

Gå til www.logitech.com/support/k830.

Slik bruker du tastaturet

Bakbelysning

Når du begynner å bruke tastaturet, oppdager den automatiske lyssensoren lysnivået i rommet, og justerer baklyset på tastaturet deretter. Det har tre intensitetsnivåer:

- Sterkt lys: Ingen tastaturbelysning.
- Dårlig lys: Fullt bakgrunnslys.
- I mørket: Bakgrunnslys med halv styrke.

Du kan overstyre innstillingen for automatisk bakgrunnsbelysning manuelt. Trykk på ✱-tasten for å veksle mellom de tre intensitetsnivåene.

Merk:

- Når batterinivået er lavt, slås bakgrunnsbelysningen av automatisk for å spare batteriet.
- Automatisk bakgrunnslyskontroll aktiveres igjen automatisk hvis tastaturet er inaktivt i 30 minutter eller mer, eller når du slår tastaturet av og på igjen.

Bevegelser på pekeplaten

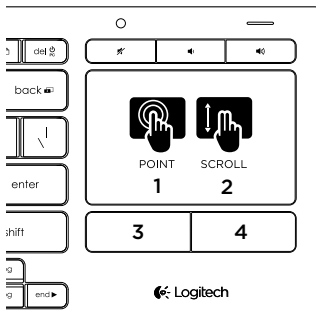

Peke, rulle og klikke:

1. Plasser en finger hvor som helst på pekeplaten og dra den bortover for å bevege på markøren på skjermen.
2. Rull opp og ned med to fingre.
3. Trykk for å klikke med venstre museknapp.*
4. Trykk for å klikke med høyre museknapp.

*Du kan også trykke lett på pekeplaten for å klikke.

NB: Du deaktiverer håndbevegelser og trykking på pekeplaten ved å trykke på Fn-tasten samtidig som du holder inne venstre museknapp. Du kan aktivere håndbevegelser og trykking på pekeplaten på nytt, ved å trykke på Fn-tasten samtidig som du holder inne venstre museknapp.

Lade tastaturet

Tastaturet er oppladbart. Ingen batterier å bytte.

Tre timers lading gir opptil ti dagers bruk når du skriver omtrent to timer om dagen med bakbelysning på, eller omtrent ett år uten bakbelysning.

NB: Brukstil mellom oppladninger varierer etter bruksmønster.

Batteriindikatoren viser ladenivået når du slår på tastaturet.



Indikator	Forklaring
Blinker grønt	Batteriet lades.
Jevnt grønt	Batteriet har tilstrekkelig lading, eller ladingen er fullført.
Blinker rødt	Det er lite strøm på batteriet. Lad batteriet.

Du lader batteriet ved å kople tastaturet til datamaskinen med den medfølgende mikro-usb-ladekabelen.





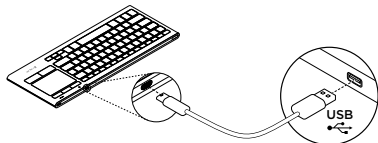















Batteriindikatorlampen blinker grønt når lading pågår. Lad til indikatorlampen slutter å blinke.

Du kan bruke tastaturet mens det lades.



NB: Hvis det er lite strøm på batteriet (indikatorlampen blinker rødt), deaktiveres bakgrunnslyset på tastaturet.

Funksjonstaster

	Justere styrken på bakgrunnslyset		Spill av / pause
	Minimer vindu		Neste spor
	Maksimer vindu		Fn + Ins: Skift program
	Lukk vinduet		Fn + Del: Hvilemodus
	Bytte skjerm Du kan f.eks. vise bilde fra den bærbare datamaskinen på tv-skjermen		Fn + Tilbake-tast: Print Screen
	Vis skrivebord		Fn + Caps Lock: Rullelås
	Windows-søk		Fn + ▲: PgUp
	Start nettleseren		Fn + ▼: PgDn
	Start mediespiller		Fn + ◀: Home
	Forrige spor		Fn + ▶: End

NB:

- Tastene **F1** til **F12**:
 - Trykk på tasten for å velge funksjonen: "Justere styrken på bakgrunnslyset", "Minimere vindu" ...
 - Trykk på både **Fn**-tasten og tasten for å velge funksjonstasten: **F1**, **F2** ...
- Du bruker alle andre funksjonstaster ved å trykke på både **Fn**-tasten og tasten for å velge funksjonen.
- Du kan bruke Logitech-programvaren for å reversere kravet om å trykke på **Fn**-tasten.

Hurtigtaster

	Demp		Volum opp
	Volum ned		

Logitech® Unifying-mottakeren

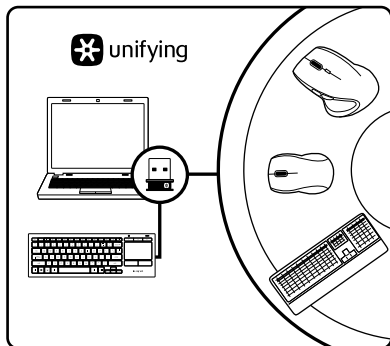

Plugg den inn. Glem den. Bruk den til alt.

Det nye Logitech-produktet ditt leveres med en Unifying-mottaker. Visste du at du kan legge til en kompatibel trådløs Logitech-enhet som bruker samme mottaker som dette Logitech Unifying-produktet?

Er du klar for Unifying?

Dersom du har en trådløs Logitech-enhet som støtter Unifying, kan du kople den sammen med andre Unifying-enheter. Se etter den oransje Unifying-logoen på enheten eller emballasjen. Sett sammen din egen kombinasjon. Legg til noe. Bytt ut noe. Det er enkelt, og du kan bruke opptil seks enheter fra bare én usb-port.

Det er enkelt å komme i gang

Gjør følgende for å kople enheten(e) din(e) til Unifying-mottakeren:

1. Sørg for at Unifying-mottakeren er satt i datamaskinen.
2. Hvis du ikke har gjort det allerede, kan du laste ned og installere Logitech-programvaren for tastaturet (se Programvare for tastaturet).
3. Start programvaren og følg instruksjonene på skjermen for å kople den nye trådløse enheten til Unifying-mottakeren.

Besøk produktsentralen

Du finner mer informasjon om og støtte for produktet på nett. Besøk produktsentralen for å lese mer om det nye tastaturet ditt.

Bla gjennom artikler om konfigurering, tips til bruk og informasjon om ekstrafunksjoner. Dersom tastaturet har ekstra programvare, kan du lese om fordelene med denne og hvordan den kan hjelpe deg med å tilpasse produktet.

Kommuniser med andre brukere i fellesskapsforumene, og få hjelp, still spørsmål og del løsninger med andre.

Du finner et bredt utvalg materiale i produktsentralen:

- Leksjoner
- Feilsøking
- Støttefelleskap
- Programvare til nedlasting
- Nettbasert dokumentasjon
- Garantiinformasjon
- Reservedeler (hvis tilgjengelig)

Gå til www.logitech.com/support/k830.

Feilsøking

Tastaturet fungerer ikke

- Sjekk om tastaturet slått på.
- Start tastaturet på nytt ved å slå det av og så på igjen.
- Hvis batteriindikatorlampen blinker rødt, må du lade batteriet. Se Lade tastaturet.
- Kontroller forbindelsen til Unifying-mottakeren.
- Bruk den medfølgende usb-forlengerledningen for å plassere Unifying-mottakeren så nær tastaturet som mulig, og fjern eventuelle metallobjekter mellom mottakeren og tastaturet.
- Prøv å kople Unifying-mottakeren til en annen port.
- Hvis Unifying-mottakeren er koplet til en usb-hub, kan du prøve å kople mottakeren direkte til datamaskinen i stedet.

Hva synes du?

Fortell oss det, det tar ikke lang tid.
Takk for at du handlet hos oss.

www.logitech.com/ithink

Kassering av batterier ved slutten av produktets levetid

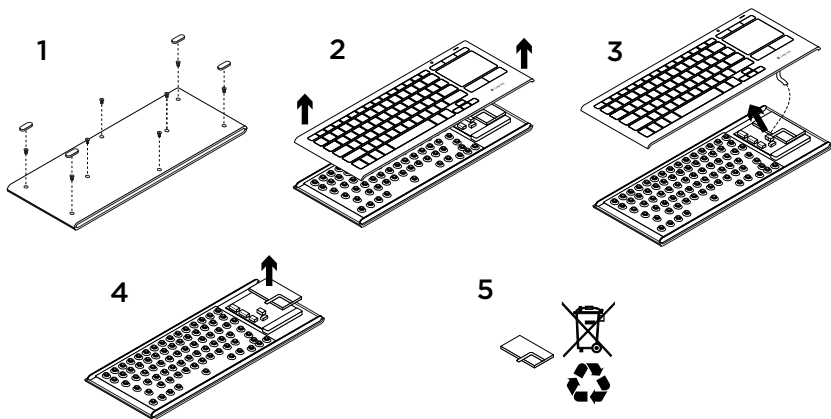

1. Fjern de fire føttene og de åtte skruene fra undersiden av tastaturet.
2. Skill topp- og bunndekselet.
3. Kople den flate batterikabelen fra kretskortet.
4. Ta batteriet ut av det bakre dekselet.
5. Kasser batteriet og produktet i henhold til lokale forskrifter om avhending av batterier.

Tunne tuotteesi

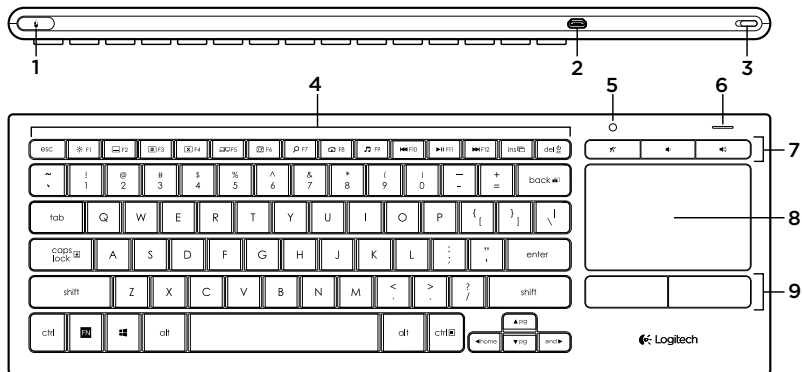

1. Ykköspainikkeen napsaus
2. Mikro-USB-latausportti
3. Virtakytkin
4. Toimintonäppäimet
5. Automaattinen valontunnistin
6. Akkujännitteen merkkivalo
7. Pikanäppäimet
8. Kosketusalusta
9. Hiiripainikkeet
10. Tuotteen dokumentaatio
11. Unifying-vastaanotin
12. USB-jatkokojohto
13. Mikro-USB-latausjohto

Näppäimistön asennus

1. Liitä Unifying-vastaanotin kannettavaan tai pöytätietokoneeseen. Voit tarvittaessa käyttää näppäimistön mukana toimitettua USB-jatkojohtoa ja sijoittaa Unifying-vastaanottimen kauemmas metalliesineistä ja häiriöitä aiheuttavista laitteista.

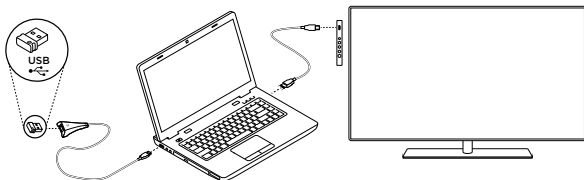

Huomautus: Näppäimistöllä voi ohjata myös televisiota. Tarkista yhteensopivuus ja liitettävyyt television valmistajan tarjoamista tiedoista.

2. Kytke näppäimistöön virta.

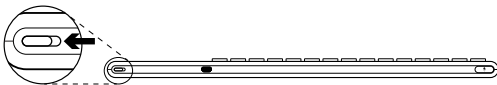

Ohjelmisto näppäimistölle

Kun lataat ja asennat Logitech-ohjelmiston näppäimistölle, voit:

- mukauttaa toimintonäppäimet
- muokata kosketusalustan asetuksia, kuten säätää osoittimen nopeutta ja vieritystoimintoa sekä poistaa kosketusalustan napautustoiminnon käytöstä.
- liittää Unifying-vastaanottimeen muita laitteita.
- katsella videoita eleohjauksesta ja näppäimistön toiminnasta
- poistaa vaatimuksen painaa **Fn**-näppäintä toimintonäppäimiä käytettäessä.

Siirry osoitteeseen www.logitech.com/support/k830.

Näppäimistön käyttö

Näppäimistön taustavalo

Kun näppäimistöä aletaan käyttää, sen automaattinen valontunnistin havaitsee tilan valon määrän ja sopeuttaa näppäimistön taustavalon sen mukaisesti. Taustavalolla on kolme eri voimakkuutta:

- Kirkkaassa valaistuksessa näppäimistön taustavalo ei pala.
- Heikossa valaistuksessa näppäimistön taustavalo palaa kirkkaimmillaan.
- Pimeässä näppäimistön taustavalo palaa puolikirkkaana.

Automaattista taustavaloasetusta voi muuttaa manuaalisesti. Kolmen eri valaistusvaihtoehdon välillä voi vaihdella painamalla ✱-näppäintä.

Huomaa:

- Jos akku on vähissä, taustavalo sammuu automaattisesti akkuvirran säästämiseksi.
- Taustavalon automaattinen ohjaus palautuu automaattisesti, kun näppäimistöä ei käytetä puoleen tuntiin tai kun näppäimistö sammutetaan ja kytketään uudelleen päälle.

Kosketusalustan eleet

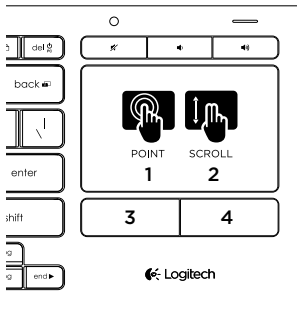

Osoittaminen, vierittäminen ja napsauttaminen:

1. Ohjaa osoitinta ruudulla osoittamalla yhdellä sormella mitä tahansa kosketusalustan kohtaa ja liu'uttamalla sormea.
2. Vieritä näkymää kahdella sormella ylös tai alas.
3. Paina, kun haluat napsauttaa ykköspainiketta.*
4. Paina, kun haluat napsauttaa kakkospainiketta.

*Voit napsauttaa myös napauttamalla kosketusalustan pintaa.

Huomautus: Jos haluat poistaa eleohjauksen ja kosketusalustan napautustoiminnon käytöstä, paina Fn-näppäintä ja hiiren ykköspainiketta. Jos haluat ottaa eleohjauksen ja kosketusalustan napautustoiminnon takaisin käyttöön, paina uudelleen Fn-näppäintä ja hiiren ykköspainiketta.

Näppäimistön lataaminen

Näppäimistö on ladattava. Siihen ei tarvitse vaihtaa paristoja.

Kolmen tunnin lataus kestää kahden tunnin päivittäisellä keskimääräisellä kirjoitusajalla jopa 10 päivää käyttöä taustavalon ollessa päällä tai noin vuoden ilman taustavaloa.

Huomautus: Latauksen jälkeinen käyttöaika vaihtelee käyttötavan mukaan.

Akkujännitteen merkkivalo osoittaa akun tilan, kun näppäimistö kytetään päälle.



Merkkivalo	Selitys
Vilkkuva vihreä	Akku latautuu.
Palaa vihreänä	Akussa on riittävästi virtaa tai akku on latautunut.
Vilkkuu punaisena	Akun jännite on alhainen. Lataa akku.

Akku ladataan liittämällä näppäimistö tietokoneeseen mukana toimitetulla mikro-USB-latausjohdolla.

Akkujännitteen merkkivalo vilkkuu vihreänä, kun akku latautuu. Jatka lataamista, kunnes merkkivalo lakkaa vilkkumasta.

Näppäimistöä voi käyttää samalla, kun se latautuu.

Huomautus: Jos akku on vähissä (merkkivalo vilkkuu punaisena), näppäimistön taustavalo on poissa käytöstä.

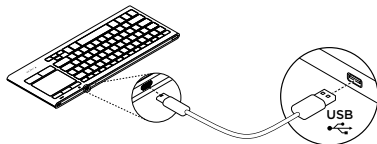

Toimintonäppäimet

**Taustavalon kirkkaudensäättö****Ikkunan pienentäminen****Ikkunan suurentaminen****Ikkunan sulkeminen****Näytön vaihto**

Esimerkiksi kannettavan tietokoneen näytön näyttäminen television kautta.

**Työpöydän näyttäminen****Windowsin haku****Verkkoselaimen käynnistäminen****Mediasoitimen käynnistäminen****Edellinen kappale****Toisto/tauko****Seuraava kappale****Fn + ins: Sovelluksen vaihto****Fn + del: Lepotila****Fn + askelpalautin:
Print screen -näppäin****Fn + caps lock:
Scroll lock -näppäin****Fn + ▲: Sivu ylös****Fn + ▼: Sivu alas****Fn + ◀: Alkuun****Fn + ▶: Loppuun**

Huomaus:

- **F1-F12**-näppäimet:
 - Paina näppäintä yksinään, jos haluat valita toiminnon, kuten "taustavalon kirkkaudensäättö" tai "ikkunan pienentäminen".
 - Paina sekä näppäintä että **Fn**-näppäintä, jos haluat valita toimintonäppäimen, kuten **F1** tai **F2**.
- Kaikkien muiden toimintonäppäinten osalta on toiminnon valitsemiseksi painettava sekä näppäintä että **Fn**-näppäintä.
- Voit käyttää toimintonäppäimiä ilman **Fn**-näppäintä muuttamalla asetuksia Logitech-ohjelmistossa.

Pikanäppäimet

**Mykistys****Äänenvoimakkuuden lisäys****Äänenvoimakkuuden vähennys**

Logitech® Unifying -vastaanotin

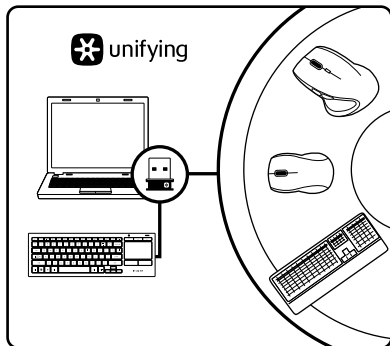

Liitä. Unohda. Lisää.

Uuden Logitech-tuotteesi mukana toimitetaan Unifying-vastaanotin. Tiesitkö, että voit ottaa käyttöön toisen langattoman Logitech-laitteen, joka voi hyödyntää samaa Logitech Unifying -vastaanotinta kuin nykyinen laitteesi?

Oletko Unifying-valmiudessa?

Jos sinulla on Logitechin langaton laite, joka toimii Unifying-vastaanottimen välityksellä, voit ottaa käyttöön myös muita Unifying-laitteita. Tarkista, että uudessa laitteessasi tai sen pakkauksessa on oranssi Unifying-logo. Yhdistä haluamasi tuotteet. Lisää laitteita. Korvaa toisia. Se on vaivatonta, ja voit käyttää jopa kuutta laitetta yhden USB-portin välityksellä.

Aloittaminen on helppoa

Jos haluat yhdistää laitteesi Unifying-vastaanottimeen, noudata seuraavia ohjeita:

1. Varmista, että Unifying-vastaanotin on kytkettynä.
2. Jos et ole vielä ladannut ja asentanut näppäimistöillesi Logitech-ohjelmistoa, tee se nyt (katso kohta Ohjelmisto näppäimistöille).
3. Käynnistä ohjelmisto ja yhdistä uusi langaton laitteesi käytössä olevaan Unifying-vastaanottimeesi näyttöön tulevien ohjeiden mukaisesti.

Tuotekeskukseen tutustuminen

Tuotteeseesi liittyvää lisätietoa ja tukea on saatavilla verkossa. Tutustu Tuotekeskukseen ja saat lisätietoja uudesta näppäimistöstäsi.

Selaa verkossa olevia artikkeleja, jotka sisältävät asennusohjeita, käyttövinkkejä ja lisäominaisuuksia koskevaa tietoa. Jos näppäimistösi liittyy valinnainen ohjelmisto, voit tutustua sen tarjoamiin etuihin ja tuotteen mukautusmahdollisuuksiin.

Yhteisöfoorumeilla voit olla yhteydessä muihin käyttäjiin ja saada ohjeita, esittää kysymyksiä sekä jakaa ratkaisuja.

Tuotekeskuksen laajaan valikoimaan kuuluvat:

- opetusohjelmat
- vianmääritys
- tukiyhteisö
- ladattavat ohjelmistot
- verkossa olevat käyttöohjeet
- takuutiedot
- varaosat (mikäli saatavilla).

Siirry osoitteeseen www.logitech.com/support/k830.

Vianmääritys

Näppäimistö ei toimi

- Tarkista, että näppäimistöön on kytketty virta.
- Käynnistä näppäimistö uudelleen katkaisemalla virta ja kytkemällä virta uudelleen.
- Jos akkujännitteen merkkivalo vilkkuu punaisena, lataa akku. Katso kohta Näppäimistön lataaminen.
- Tarkista Unifying-vastaanottimen yhteys.
- Käytä näppäimistön mukana toimittua USB-jatkojohtoa ja sijoita Unifying-vastaanotin mahdollisimman lähelle näppäimistöä. Poista näppäimistön ja vastaanottimen väliä kaikki metalliesineet.
- Kokeile liittämään Unifying-vastaanotin toiseen porttiin.
- Jos Unifying-vastaanotin on yhdistetty USB-keskittimeen, yritä liittää se suoraan tietokoneeseen.

Mitä mieltä olet?

Käytä hetki ja kerro mielipiteesi.

Kiitos, että ostit tuotteemme.

www.logitech.com/ithink

Akun hävittäminen tuotteen käyttöön päättyessä

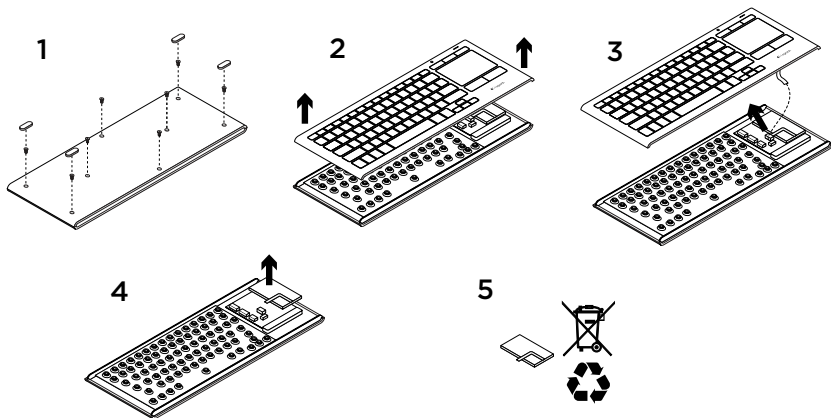

1. Irrota näppäimistön pohjassa olevat neljä tassua ja kahdeksan ruuvia.
2. Erotä ylä- ja alakotelo.
3. Irrota litteä kaapeli ja akun johto piirilevystä.
4. Irrota akku alakotelosta.
5. Hävitä akku ja tuote kierrätystä koskevien paikallisten määräysten mukaisesti.

www.logitech.com/support/k830

België/Belgique Dutch: +32-(0)2 200 64 44;
French: +32-(0)2 200 64 40

Česká Republika +420 239 000 335

Danmark +45-38 32 31 20

Deutschland +49-(0)69-51 709 427

España +34-91-275 45 88

France +33-(0)1-57 32 32 71

Ireland +353-(0)1 524 50 80

Italia +39-02-91 48 30 31

Magyarország +36 (1) 777-4853

Nederland +31-(0)-20-200 84 33

Norge +47-(0)24 159 579

Österreich +43-(0)1 206 091 026

Polska 00800 441 17 19

Portugal +351-21-415 90 16

Россия +7(495) 641 34 60

Schweiz/Suisse D +41-(0)22 761 40 12

Svizzera F +41-(0)22 761 40 16

I +41-(0)22 761 40 20

E +41-(0)22 761 40 25

South Africa 0800 981 089

Suomi +358-(0)9 725 191 08

Sverige +46-(0)8-501 632 83

Türkiye 00800 44 882 5862

United Arab Emirates 8000 441-4294

United Kingdom +44-(0)203-024-81 59

European, English: +41-(0)22 761 40 25

Mid. East., & Fax: +41-(0)21 863 54 02

African Hq.

Lausanne,

Switzerland

Eastern Europe English: 41-(0)22 761 40 25

Argentina +0800 555 3284

Brasil +0800 891 4173

Canada +1-866-934-5644

Chile +1230 020 5484

Colombia 01-800-913-6668

Mexico 01.800.800.4500

United States +1 646-454-3200



www.logitech.com



M/N:C-U0007

Rating: 5V --- 100mA

FCC ID: JNZCU0007

IC: 4418A-CU0007

CFT:RCPLOCU10-1356



M/N:C-U0008

Rating: 5V --- 100mA

FCC ID: JNZCU0008

IC: 4418A-CU0008

CFT: RCPLOCU11-0321



© 2013 Logitech. All rights reserved. Logitech, the Logitech logo, and other Logitech marks are owned by Logitech and may be registered. Apple, iPad, iPhone, Mac, and the Mac logo are trademarks of Apple Inc., registered in the U.S. and other countries. Bluetooth is a registered trademark of Bluetooth SIG, Inc. All other trademarks are the property of their respective owners. Logitech assumes no responsibility for any errors that may appear in this manual. Information contained herein is subject to change without notice.

620-005556.003