



## Big Bang

Impact-protective thin and light case  
For iPad mini and iPad mini with Retina display



Setup Guide

## Contents

English . . . . .	3	Suomi . . . . .	53
Deutsch . . . . .	8	Ελληνικά . . . . .	58
Français . . . . .	13	По-русски . . . . .	63
Italiano . . . . .	18	Magyar . . . . .	68
Español . . . . .	23	Česká verze . . . . .	73
Português . . . . .	28	Po polsku . . . . .	78
Nederlands . . . . .	33	Slovenčina . . . . .	83
Svenska . . . . .	38	Türkçe . . . . .	88
Dansk . . . . .	43	93 . . . . .	العربية
Norsk . . . . .	48		

**[www.logitech.com/support/big-bang-mini](http://www.logitech.com/support/big-bang-mini)**

## Know your product

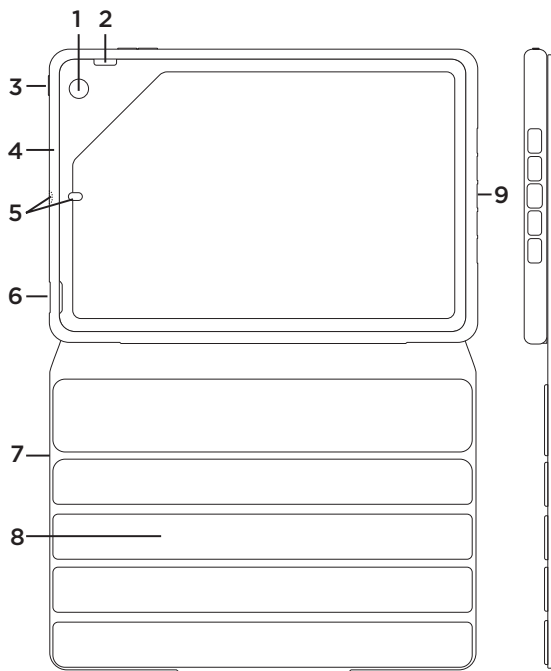

1. Camera hole
2. Cut out for access to side switch
3. Button for access to power switch
4. Protective shell
5. Two microphone holes
6. Cut out for access to headphone socket
7. Protective cover
8. Folio grips for media position
9. Cut out for access to charging port
10. Product documentation

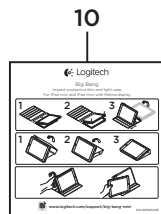

## Setting up and using the folio with your iPad mini

### Setting up your folio

1. Open the folio and insert your iPad mini into the holder.

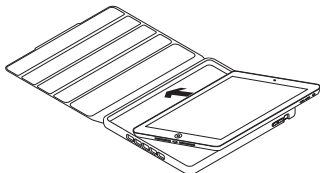

2. Push your iPad mini down:

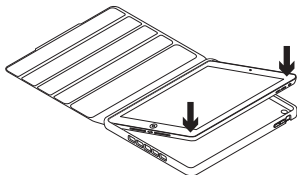

### Using your iPad mini

Opening the folio wakes your iPad mini:

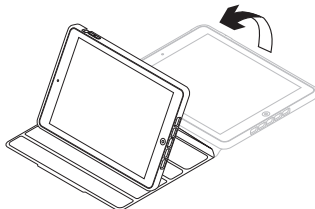

Closing the folio puts your iPad mini into sleep mode:

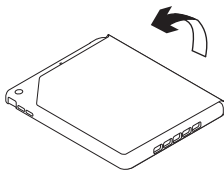



## Four viewing positions

Your folio's flexibility means that you can choose the ideal position for the task you want to carry out with your iPad mini.

Four viewing positions are available for viewing media, typing, making FaceTime® video calls and browsing.

### Media position

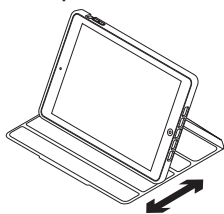

In the media position you can adjust your iPad mini to the angle you feel comfortable with.

### Typing position

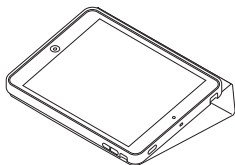

The typing position is ideal when using your iPad mini's iOS keyboard.

To put your folio in the typing position, hold your iPad mini (while still attached to the folio) with one hand, and with your other hand move the grip section of the protective cover behind your iPad mini.

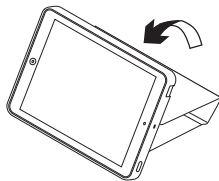

### FaceTime position



FaceTime position is ideal for FaceTime video calls with your friends.

The folio setup for FaceTime position is the same as for the typing position - just turn it over so that your iPad mini is standing up.

### Browsing position

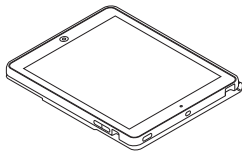

The browsing position lets you use your iPad mini easily with one hand.

To put your folio in the browsing position, fold it back along its spine.

### Detaching your iPad mini

1. Bend back the protective shell on the camera hole side to release your iPad mini:

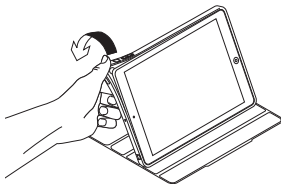

2. Remove your iPad mini from the shell:

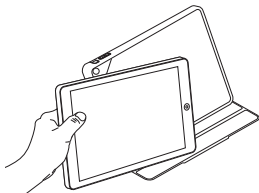

## Visit Product Support

There's more information and support online for your product. Take a moment to visit Product Support to learn more about your new folio.

[www.logitech.com/support/big-bang-mini](http://www.logitech.com/support/big-bang-mini)

Browse online articles for setup help, usage tips, and information about additional features.

Connect with other users in our Community Forums to get advice, ask questions, and share solutions.

Find a wide selection of content including:

- Tutorials
- Troubleshooting
- Support community
- Online documentation
- Warranty information
- Spare parts (when available)

## Troubleshooting

**My iPad mini won't stand in the media position.**

- Make sure your iPad mini is inserted in the iPad mini holder correctly.

**My iPad mini won't wake when I open the folio, and doesn't go into sleep mode when I close it.**

- Make sure your iPad mini is inserted in the iPad mini holder the right way round.

What do you think?

Please take a minute to tell us.  
Thank you for purchasing our product.

**[www.logitech.com/ithink](http://www.logitech.com/ithink)**

## Produkt auf einen Blick

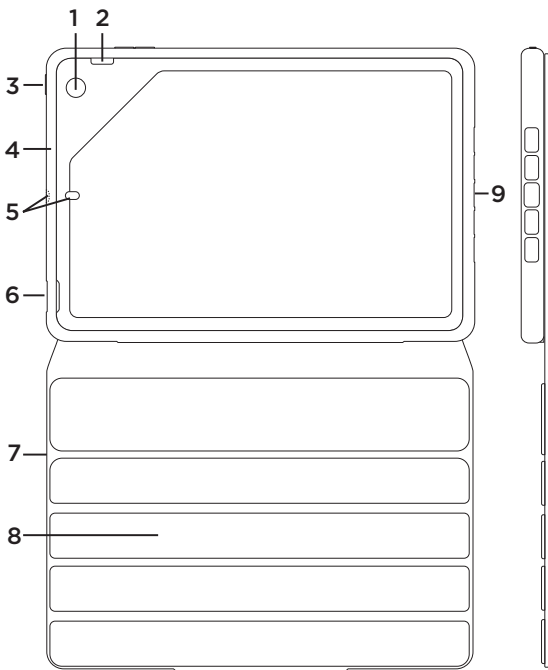

1. Kameraöffnung
2. Aussparung für Zugriff auf Seitenschalter
3. Taste für Zugriff auf Ein-/Ausschalter
4. Schutzhülle
5. Zwei Mikrofonöffnungen
6. Aussparung für Zugriff auf Kopfhörerausgang
7. Schutzabdeckung
8. Foliogriffe für die Multimediaposition
9. Aussparung für Zugriff auf Ladeanschluss
10. Produktdokumentation

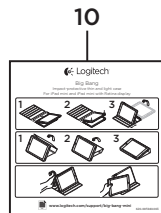

## Einrichten und Verwenden des Folios mit Ihrem iPad mini

### Einrichten Ihres Folios

1. Öffnen Sie das Folio und setzen Sie das iPad mini in die Halterung ein.

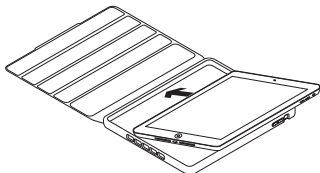

2. Drücken Sie das iPad mini nach unten.

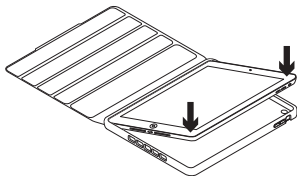

### Verwenden Ihres iPad mini

Beim Öffnen des Folios wird Ihr iPad mini eingeschaltet.

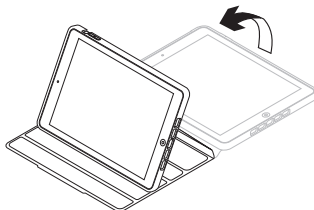

Beim Schließen des Folios wird das Gerät in den Energiesparmodus versetzt.

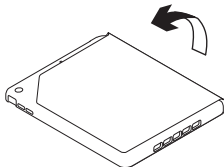

### Vier Blickwinkel

Dank der Flexibilität Ihres Folios können Sie Ihr iPad mini in die ideale Position für die anstehende Aufgabe bringen.

Vier Positionen sind verfügbar, um optimal Medien wiedergeben, FaceTime®-Video-gespräche tätigen, tippen und im Internet surfen zu können.

### Multimediaposition

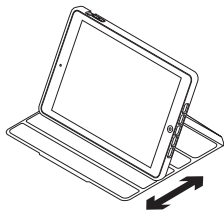

Diese Position erlaubt es Ihnen, das iPad mini auf den von Ihnen bevorzugten Blickwinkel einzustellen.

### Schreibposition

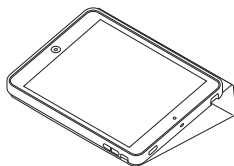

Die Schreibposition ist perfekt für die Nutzung der iOS-Tastatur Ihres iPad mini geeignet.

Zur Einstellung der Schreibposition halten Sie Ihr iPad mini (noch immer in das Folio eingeschlagen) mit der einen Hand, während sie mit der anderen den Griffbereich des Schutzcovers hinter Ihrem iPad mini verschieben.

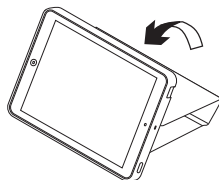

### FaceTime-Position



Diese Position ist optimal für FaceTime-Videogespräche mit Ihren Freunden geeignet.

Übernehmen Sie für die FaceTime-Position die Einstellung des Foliös für die Schreibposition. Drehen Sie es einfach, so dass Ihr iPad mini aufrecht steht.

### Surfposition

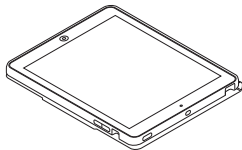

In der Surfposition können Sie Ihr iPad mini mühelos mit einer Hand bedienen.

Klappen Sie zum Surfen das Folio am Scharnier nach hinten.

### Herausnehmen Ihres iPad mini

1. Biegen Sie die Schutzhülle auf der Seite mit der Kameraöffnung nach hinten, um das iPad mini herauszunehmen:

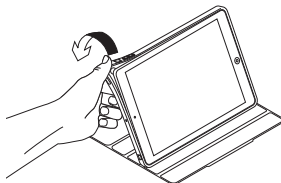

2. Ziehen Sie Ihr iPad mini dann aus der Halterung heraus.

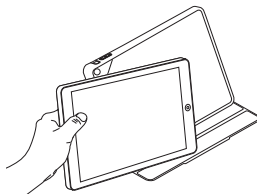

## Besuchen Sie die Seiten der technischen Hotline

Hier erhalten Sie weitere Informationen und haben Zugriff auf den Online-Kundendienst für Ihr Produkt.

Nehmen Sie sich einen Augenblick Zeit und besuchen Sie die Seiten der technischen Hotline, um mehr über Ihr neues Folio herauszufinden.

[www.logitech.com/support/big-bang-mini](http://www.logitech.com/support/big-bang-mini)

Durchsuchen Sie Online-Artikel zur Unterstützung beim Einrichten, für Tipps zur Nutzung und für Informationen zu weiteren Funktionen.

In unseren Community-Foren können Sie mit anderen Benutzern Kontakt aufnehmen und sich Tipps holen, Fragen stellen und Ihre Problemlösungen mit anderen teilen.

Sie finden hier ein umfangreiches Informationsangebot, unter anderem:

- Tutorials
- Fehlerbehebung
- Support-Community
- Online-Bedienungsanleitungen
- Garantieinformationen
- Ersatzteile (falls verfügbar)

## Fehlerbehebung

**Mein iPad mini bleibt in der Multimedia-Position nicht stehen.**

- Vergewissern Sie sich, dass Ihr iPad mini richtig in der Halterung sitzt.

**Mein iPad mini schaltet sich beim Öffnen des Folios nicht ein und wird nicht in den Energiesparmodus versetzt, wenn ich es schließe.**

- Vergewissern Sie sich, dass Ihr iPad mini richtig herum in der Halterung sitzt.

Ihre Meinung ist gefragt.

Bitte nehmen Sie sich etwas Zeit, um einige Fragen zu beantworten. Vielen Dank, dass Sie sich für unser Produkt entschieden haben.

[www.logitech.com/ithink](http://www.logitech.com/ithink)



## Présentation du produit

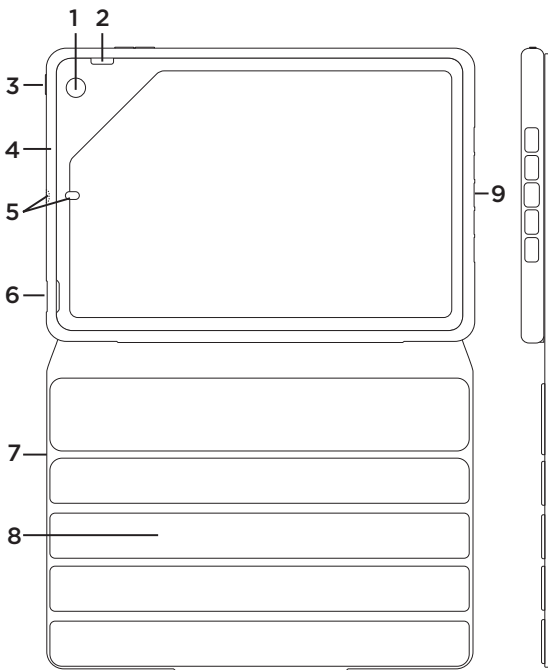

1. Trou pour l'appareil photo
2. Découpe permettant d'accéder au commutateur latéral
3. Bouton permettant d'accéder au commutateur d'alimentation
4. Coque de protection
5. Deux trous pour les microphones
6. Découpe permettant d'accéder à la prise du casque
7. Étui de protection
8. Revêtement de positionnement pour la position de visionnage
9. Découpe permettant d'accéder au port de chargement
10. Documentation sur le produit

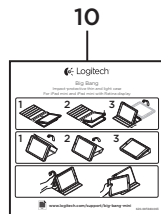

## Configuration et utilisation de l'étui avec votre iPad mini

### Configuration de l'étui

1. Ouvrez l'étui et insérez votre iPad mini dans le support.

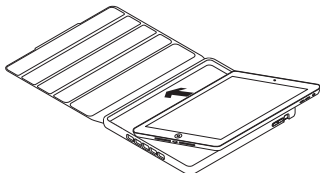

2. Appuyez sur l'iPad mini:

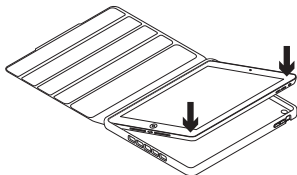

### Pour utiliser votre iPad mini

L'ouverture de l'étui allume votre iPad mini:

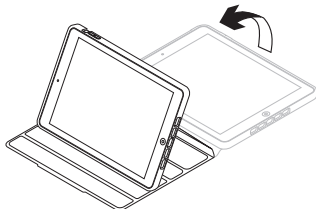

La fermeture de l'étui met votre iPad mini en mode veille:

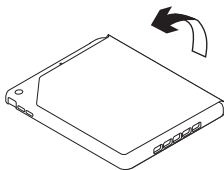

## Quatre positions

La flexibilité de l'étui vous permet de choisir la position adaptée à l'action que vous souhaitez réaliser avec votre iPad mini.

Vous avez le choix entre quatre positions différentes: une position de visionnage, une position d'appels vidéo FaceTime®, une position de frappe et une position de lecture.

### Position de visionnage

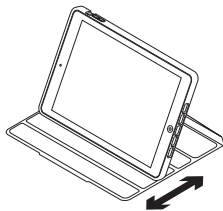

La position de visionnage vous permet de placer votre iPad mini à l'angle qui vous convient le mieux.

### Position de frappe

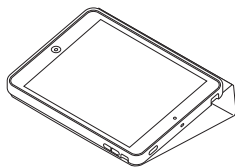

La position de frappe est idéale lorsque vous utilisez le clavier iOS de l'iPad mini. Pour mettre votre étui en position de frappe, maintenez votre iPad mini (toujours attaché à l'étui) à l'aide d'une main et déplacez le revêtement de positionnement de l'étui de protection derrière l'iPad mini à l'aide de l'autre main.

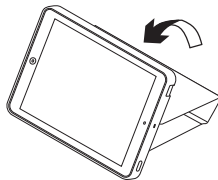

### Position FaceTime

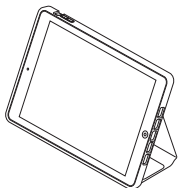

La position FaceTime est idéale pour les appels vidéo FaceTime avec vos amis. La configuration de l'étui pour la position FaceTime est la même que pour la position de frappe: il vous suffit de retourner l'étui pour que votre iPad mini soit tourné vers le haut.

### Position de lecture

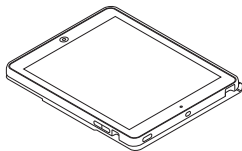

La position de lecture vous permet d'utiliser votre iPad mini en ne vous servant que d'une seule main.

Pour mettre votre étui en position de lecture, repliez-le en deux le long du pli principal.

### Retrait de l'iPad mini

1. Pour retirer l'iPad mini, inclinez la coque de protection du côté où se trouve l'ouverture pour l'appareil photo:

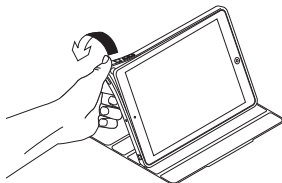

2. Retirez l'iPad mini de la coque:

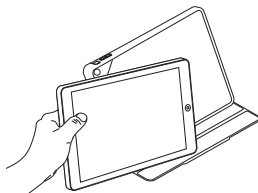

## Assistance

Des informations et un support en ligne supplémentaires sont disponibles pour votre produit. Prenez le temps de visiter les pages Assistance pour en savoir plus sur votre nouvel étui.

[www.logitech.com/support/big-bang-mini](http://www.logitech.com/support/big-bang-mini)

Parcourez les articles en ligne pour obtenir de l'aide en matière de configuration, des conseils d'utilisation et des informations sur les fonctions supplémentaires.

Connectez-vous avec d'autres utilisateurs sur nos forums communautaires pour demander des conseils, poser des questions et partager des solutions.

Découvrez une large sélection de contenu:

- Didacticiels
- Dépannage
- Communauté d'entraide
- Documentation en ligne
- Informations sur la garantie
- Pièces de rechange (si disponibles)

## Dépannage

**Mon iPad mini ne reste pas en position de lecture.**

- Vérifiez que votre iPad mini est correctement inséré dans le support pour iPad mini.

**Mon iPad mini reste en mode veille lors de l'ouverture de l'étui et ne s'éteint pas lors de la fermeture de l'étui.**

- Assurez-vous que votre iPad mini est inséré dans le bon sens dans le support pour iPad mini.

## Qu'en pensez-vous?

Veillez prendre quelques minutes pour nous faire part de vos commentaires. Nous vous remercions d'avoir acheté notre produit.

**[www.logitech.com/ithink](http://www.logitech.com/ithink)**

## Panoramica del prodotto

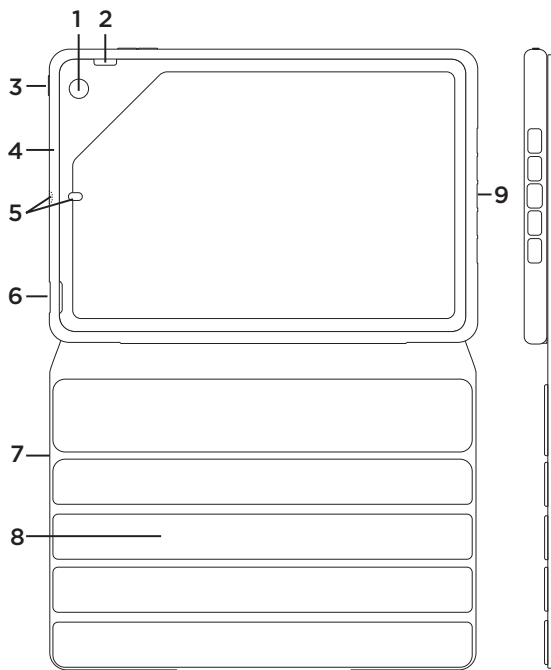

1. Foro per videocamera
2. Intaglio per accesso all'interruttore laterale
3. Accesso a pulsante di accensione
4. Involucro protettivo
5. Due fori per il microfono
6. Intaglio per accesso alla presa delle cuffie
7. Coperchio protettivo
8. Sezioni adesive della custodia per il posizionamento per applicazioni multimediali
9. Intaglio per accesso alla porta di ricarica
10. Documentazione del prodotto

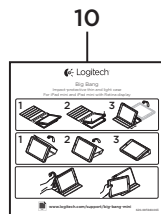

## Installazione e utilizzo di Folio con l'iPad mini

### Installazione di Folio

1. Aprire la custodia e inserire l'iPad mini nel supporto:

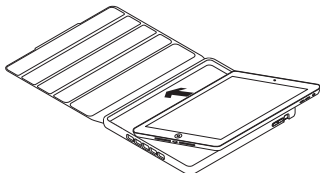

2. Premere l'iPad mini verso il basso:

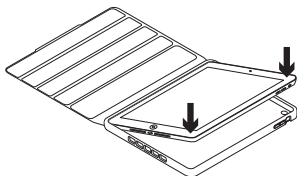

### Utilizzo dell'iPad mini

Quando si apre Folio, l'iPad mini viene attivato:

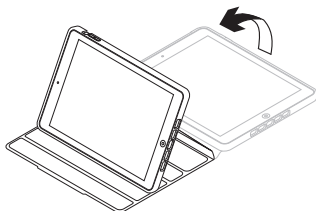

Quando si chiude la custodia, viene attivata la modalità di sospensione dell'iPad mini:

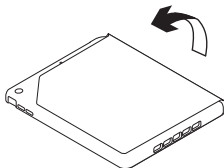

### **Quattro posizioni di visualizzazione**

Grazie alla flessibilità della custodia è possibile scegliere la posizione ideale per l'attività che si desidera svolgere con l'iPad mini.

Sono disponibili quattro posizioni, per visualizzare file multimediali, effettuare videochiamate con FaceTime®, digitare e navigare.

### **Posizione per applicazioni multimediali**

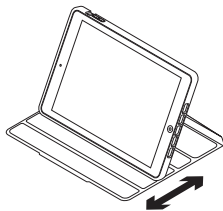

La posizione per le applicazioni multimediali consente di mettere l'iPad mini nell'angolazione più comoda.

### **Posizione per la digitazione**

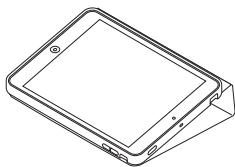

La posizione per la digitazione è ideale quando si utilizza la tastiera iOS dell'iPad mini.

Per mettere la custodia in posizione di digitazione, sostenere l'iPad mini (ancora inserito nella custodia) con una mano e con l'altra spostare la sezione adesiva della custodia protettiva dietro l'iPad mini.

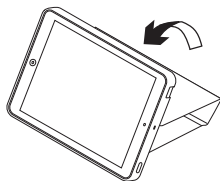



### Posizione FaceTime



La posizione FaceTime è ideale quando si videochiamano gli amici con FaceTime.

La configurazione della custodia per la posizione FaceTime è come quella per la posizione di digitazione; è sufficiente capovolgerla in modo che l'iPad mini sia in verticale.

### Posizione per la navigazione

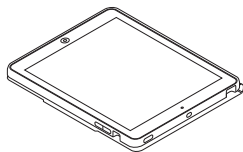

La posizione per la navigazione consente di utilizzare facilmente l'iPad mini con una sola mano.

Per mettere la custodia in posizione di navigazione, piegarla in due.

### Rimozione dell'iPad mini

1. Per rimuovere l'iPad mini, piegare all'indietro l'involucro protettivo sul lato del foro per la fotocamera.

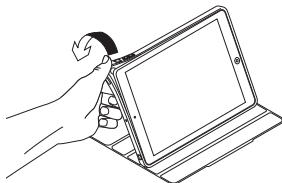

2. Rimuovere l'iPad mini dall'involucro:

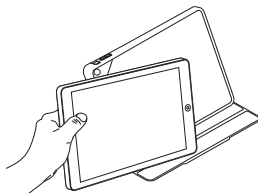

## Consultazione del supporto prodotto

Online sono disponibili ulteriori informazioni e il supporto per il prodotto. Per ulteriori informazioni sulla nuova custodia, visitare la sezione del supporto prodotto.

[www.logitech.com/support/big-bang-mini](http://www.logitech.com/support/big-bang-mini)

Per la guida alla configurazione, consigli sull'utilizzo o informazioni su funzionalità aggiuntive, consultare gli articoli online.

Per consigli, domande e soluzioni, è inoltre possibile connettersi con altri utenti tramite i forum della community Logitech.

È disponibile un'ampia selezione di contenuti, tra cui:

- Esercitazioni
- Risoluzione dei problemi
- Community di supporto
- Documentazione online
- Informazioni sulla garanzia
- Parti di ricambio (se disponibili)

## Risoluzione dei problemi

**L'iPad mini non resta nella posizione per applicazioni multimediali.**

- Verificare che l'iPad mini sia inserito correttamente nell'apposito supporto.

**L'iPad mini non si attiva quando apro la custodia e non viene attivata la modalità di sospensione quando la chiudo.**

- Verificare che l'iPad mini sia inserito nel senso giusto nell'apposito supporto.

## Cosa ne pensi?

Dedicaci qualche minuto del tuo tempo e inviaci un commento.

Grazie per avere acquistato questo prodotto.

**[www.logitech.com/ithink](http://www.logitech.com/ithink)**

## Componentes del producto

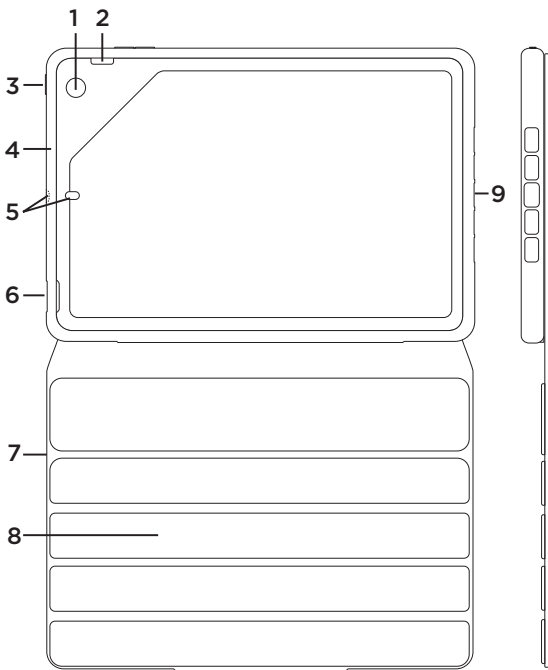

1. Orificio de cámara
2. Borde recortado para acceso a conmutador lateral
3. Botón de acceso a conmutador de encendido
4. Cubierta protectora
5. Dos orificios de micrófono
6. Borde recortado para acceso a toma de auriculares
7. Tapa protectora
8. Sujeción de folio para posición multimedia
9. Borde recortado para acceso a puerto de carga
10. Documentación del producto

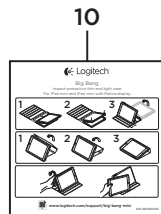

## Preparación y uso del folio con el iPad mini

### Preparación del folio

1. Abra el folio e inserte el iPad mini en el soporte.

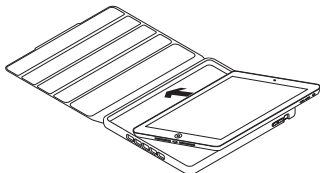

2. Empuje el iPad mini hacia abajo:

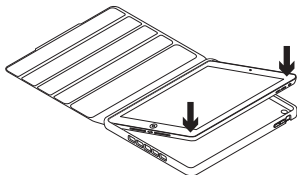

### Uso del iPad mini

Al abrir el folio, se activa el iPad mini:

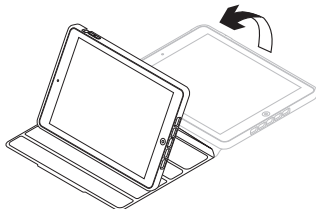

Al cerrar el folio, el iPad mini pasa al modo de suspensión:

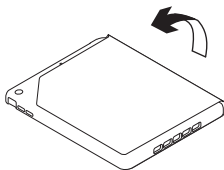

### Cuatro posiciones de visualización

La flexibilidad del folio permite elegir la posición ideal para la tarea que desee realizar con el iPad mini.

Hay cuatro posiciones de visualización: para ver material multimedia, realizar llamadas de vídeo FaceTime®, escribir y explorar.

### Posición multimedia

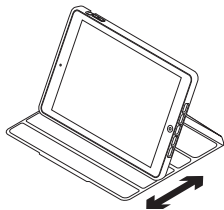

En la posición multimedia se puede ajustar el iPad mini al ángulo que resulte más cómodo.

### Posición de escritura

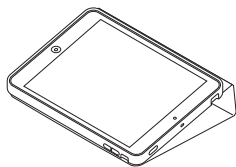

La posición de escritura resulta ideal cuando se usa el teclado iOS del iPad mini.

Para colocar el folio en la posición de escritura, sostenga con una mano el iPad mini (acoplado al folio) y use la otra mano para mover la sección de sujeción de la tapa protectora detrás del iPad mini.

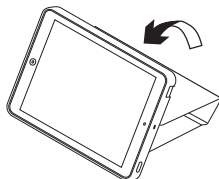

### Posición FaceTime



La posición FaceTime resulta ideal para las llamadas de video FaceTime con los amigos.

La colocación del folio para la posición FaceTime es la misma que para la posición de escritura: dele la vuelta de modo que el iPad mini quede boca arriba.

### Posición de exploración

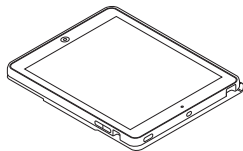

La posición de exploración permite usar fácilmente el iPad mini con una mano.

Para colocar el folio en la posición de exploración, dóblelo a lo largo del lomo.

### Desacople del iPad mini

1. Doble la cubierta protectora en el lado del orificio de la cámara para liberar el iPad mini:

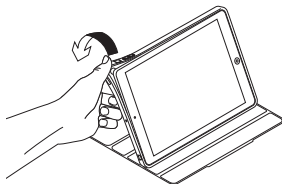

2. Saque el iPad mini de la carcasa:

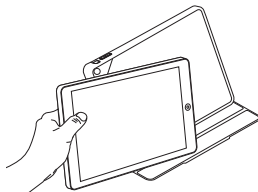

## Visite Asistencia al producto

Encontrará más información y asistencia en línea para su producto. Dedique un momento a visitar la sección de asistencia al producto para averiguar más sobre su nuevo folio.

[www.logitech.com/support/big-bang-mini](http://www.logitech.com/support/big-bang-mini)

Lea artículos en línea y encuentre información y ayuda sobre configuración, consejos de uso y funciones adicionales.

Póngase en contacto con otros usuarios en nuestros Foros de comunidad para obtener consejos, realizar preguntas y compartir soluciones.

Encontrará una amplia selección de contenido:

- Ejercicios de aprendizaje
- Resolución de problemas
- Comunidad de asistencia
- Documentación en línea
- Información de garantía
- Piezas de repuesto (cuando estén disponibles)

## Resolución de problemas

### **El iPad mini no se mantiene en la posición multimedia.**

- Asegúrese de que ha insertado el iPad mini en el soporte para iPad mini correctamente.

### **El iPad mini no se activa al abrir el folio, y no pasa al modo de suspensión al cerrarlo.**

- Asegúrese de que ha insertado el iPad mini en el soporte para iPad mini de la forma correcta.

## ¿Cuál es su opinión?

Nos gustaría conocerla, si puede dedicarnos un minuto. Le agradecemos la adquisición de nuestro producto.

**[www.logitech.com/ithink](http://www.logitech.com/ithink)**

## Conheça o seu produto

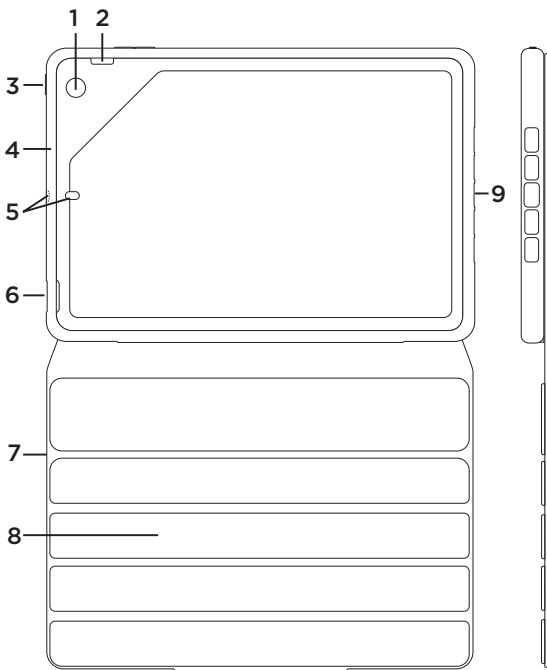

1. Orifício da câmara
2. Concebido para ter acesso aos controlos laterais
3. Botão para aceder ao controlo de ligar/desligar
4. Capa protectora
5. Dois orifícios de microfone
6. Concebido para ter acesso à entrada do auscultador
7. Tampa de protecção
8. Pegas do folio para a posição para multimédia
9. Concebido para ter acesso à porta de carregamento
10. Documentação do produto

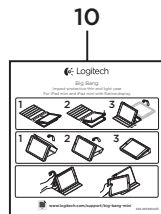



## Configurar e utilizar o folio com o seu iPad mini

### Configurar o seu folio

1. Abra o folio e introduza o iPad mini no suporte:

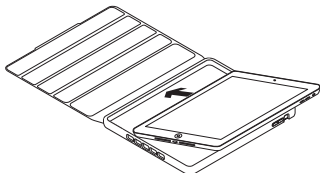

2. Empurre o iPad mini para baixo:

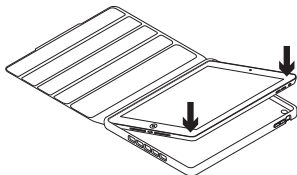

### Utilizar o seu iPad mini

Abrir o folio activa o seu iPad mini:

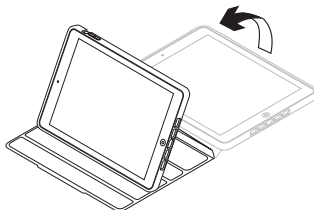

Fechar o folio coloca o iPad mini em modo de suspensão:

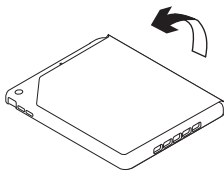

### Quatro posições de visualização

A flexibilidade do folio significa que pode escolher a posição ideal para a tarefa que pretende executar com o seu iPad mini.

Estão disponíveis quatro posições de visualização, para ver multimédia, efectuar chamadas de vídeo com o FaceTime®, escrever e navegar.

### Posição para multimédia

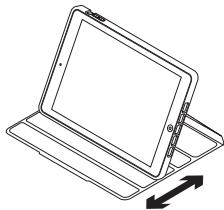

Na posição de multimédia, pode ajustar o seu iPad mini para o ângulo mais confortável para si.

### Posição de escrita

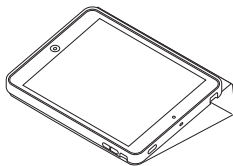

A posição de escrita é ideal quando utiliza o teclado iOS do iPad mini.

Para colocar o seu folio na posição de escrita, segure o iPad mini (ainda fixado ao folio) com uma mão e, com a outra mão, desloque as pegas do estojo protetor na parte posterior do seu iPad mini.

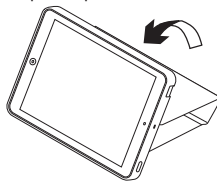

### Posição para o FaceTime

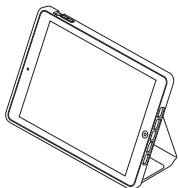

A posição para o FaceTime é ideal para efectuar chamadas de vídeo do FaceTime com os seus amigos.

A configuração do folio para a posição para o FaceTime é idêntica à utilizada para a posição de escrita: basta virar de forma a que o iPad mini fique virado para cima.

### Posição de navegação

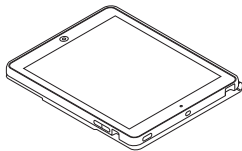

A posição de navegação permite-lhe utilizar o iPad mini facilmente com uma mão.

Para colocar o folio na posição de navegação, dobre-o para trás ao longo da lombada.

### Remover o iPad mini

1. Dobre para trás a capa protectora ao lado do orifício da câmara para libertar o iPad mini:

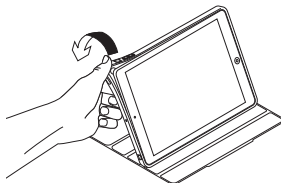

2. Remova o iPad mini da capa:

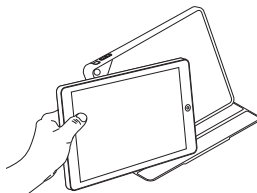

## Visite o Suporte do produto

Existe mais informação e suporte online para o seu produto. Reserve algum tempo para visitar o Suporte do produto para obter mais informações sobre o seu novo folio.

[www.logitech.com/support/big-bang-mini](http://www.logitech.com/support/big-bang-mini)

Procure artigos online para obter ajuda com a configuração, sugestões de utilização e informações relativas a funcionalidades adicionais.

Entre em contacto com outros utilizadores nos nossos Fóruns da Comunidade para obter conselhos, fazer perguntas e partilhar soluções.

Encontre uma grande variedade de conteúdos, incluindo:

- Manuais de iniciação
- Resolução de problemas
- Comunidade de apoio
- Documentação online
- Informação da garantia
- Peças sobressalentes (se disponíveis)

## Resolução de problemas

**O meu iPad mini não se mantém fixo na posição de multimédia.**

- Certifique-se de que o iPad mini está introduzido correctamente no suporte do iPad mini .

**O meu iPad mini não é activado quando abro o folio e não entra em modo de suspensão quando o fecho.**

- Certifique-se de que o iPad mini está introduzido no suporte do iPad mini na direcção correcta.

## Qual é a sua opinião?

Despenda um minuto

para nos dar a sua opinião.

Obrigado por adquirir o nosso produto.

**[www.logitech.com/ithink](http://www.logitech.com/ithink)**

## Ken uw product

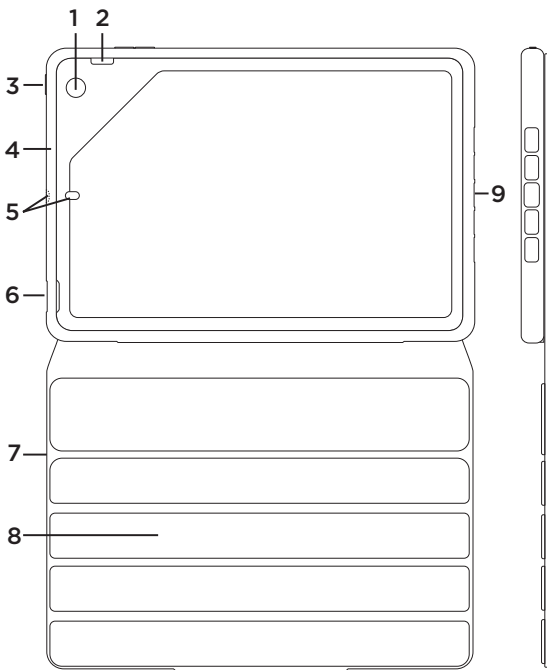

1. Uitsparing voor camera
2. Uitsparing voor toegang tot schakelaar aan de zijkant
3. Knop voor toegang tot aan/uit-schakelaar
4. Beschermende behuizing
5. Twee microfoon-aansluitingen
6. Uitsparing voor toegang tot koptelefoonaansluiting
7. Beschermende cover
8. Foliogrips voor mediastand
9. Uitsparing voor toegang tot oplaadpoort
10. Handleiding

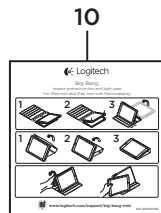

## Het folio opzetten en gebruiken met uw iPad mini

### Uw folio opzetten

1. Open het folio en plaats uw iPad mini in de houder:

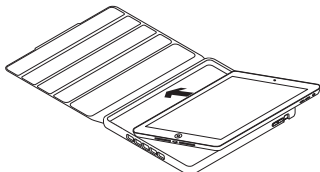

2. Druk uw iPad mini omlaag:

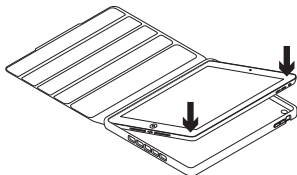

### Uw iPad mini gebruiken

Wanneer u het folio opent, wordt uw iPad mini actief:

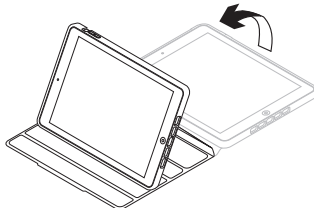

Wanneer u het folio sluit, wordt de iPad mini in slaapstand gezet:

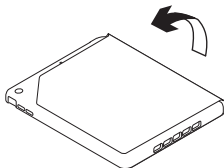

## Vier weergavestanden

Dankzij de flexibiliteit van uw folio kunt u de ideale stand kiezen voor wat u met uw iPad mini wilt doen.

Er zijn vier weergavestanden beschikbaar, voor het kijken van media, het voeren van FaceTime®-videogesprekken, typen en browsen.

### Mediastand

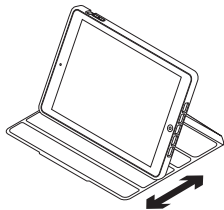

In de mediastand kunt u uw iPad mini in een gezichtshoek zetten die u fijn vindt.

### Typestand

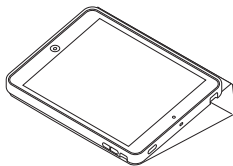

De typestand is ideaal wanneer u het iOS-toetsenbord van uw iPad mini gebruikt.

Plaats uw folio in de typestand door uw iPad mini (terwijl deze nog steeds is aangesloten op het folio) met één hand vast te houden terwijl u met uw andere hand de gripsectie van de beschermende cover aan de achterkant van uw iPad mini beweegt.

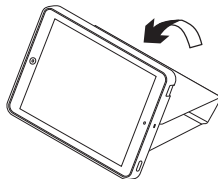

## FaceTime-stand



De FaceTime-stand is ideaal voor FaceTime-videogesprekken met uw vrienden.

De set-up van het folio voor de FaceTime-stand is hetzelfde als voor de typestand - draai het gewoon om zodat de iPad mini rechtop staat.

## Browsestand

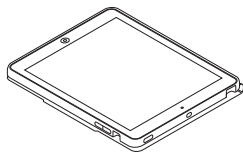

In de browsestand kunt u uw iPad mini gemakkelijk met één hand gebruiken.

Plaats uw folio in de browsestand door het folio om te vouwen.

## Uw iPad mini losmaken

1. Buig de beschermende behuizing naar de uitsparing voor de camera om uw iPad mini los te maken:

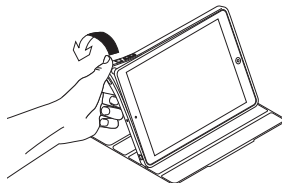

2. Verwijder uw iPad mini uit de behuizing:

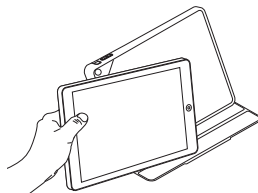



## Bezoek de product-ondersteuning

Online vindt u meer informatie over en ondersteuning voor uw product. Neem even de tijd om naar de product-ondersteuning te gaan om meer te weten te komen over uw nieuwe folio.

[www.logitech.com/support/big-bang-mini](http://www.logitech.com/support/big-bang-mini)

Blader door onlineartikelen voor hulp bij de set-up, gebruikstips en informatie over extra functies.

Kom in contact met andere gebruikers op onze communityforums om advies te krijgen, vragen te stellen en oplossingen te delen.

U vindt een breed scala aan inhoud:

- Studielessen
- Problemen oplossen
- Ondersteuningscommunity
- Onlinedocumentatie
- Garantie-informatie
- Reserveonderdelen (indien beschikbaar)

## Probleemoplossing

**Mijn iPad mini blijft niet in de media-stand staan.**

- Zorg dat uw iPad mini correct in de iPad mini-houder is geplaatst.

**Mijn iPad mini wordt niet actief als ik het folio open en wordt niet in de slaapstand gezet als ik het sluit.**

- Zorg dat uw iPad mini met de juiste kant in de iPad mini-houder is geplaatst.

## Wat vindt u ervan?

Neem even de tijd om ons uw mening te geven.

Hartelijk dank voor de aanschaf van ons product.

[www.logitech.com/ithink](http://www.logitech.com/ithink)

## Produktöversikt

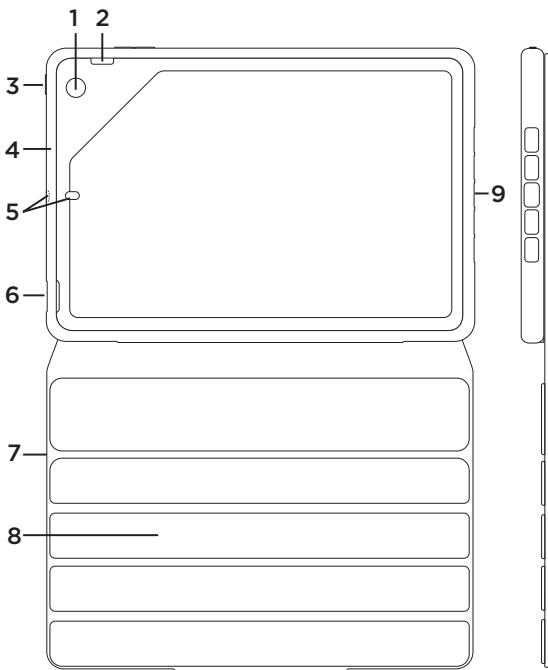

1. Kamerahål
2. Öppning för åtkomst till sidreglagen
3. Knapp för åtkomst till strömbrytare
4. Skyddande skal
5. Två hål för mikrofoner
6. Öppning för åtkomst till hörlursuttag
7. Skyddande lock
8. Foliogrepp för medieläge
9. Öppning för åtkomst till laddningsport
10. Bruksanvisning

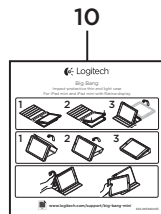

## Montera och använda folion tillsammans med iPad mini-enheten

### Montera folion

1. Öppna folion och placera iPad mini i hållaren.

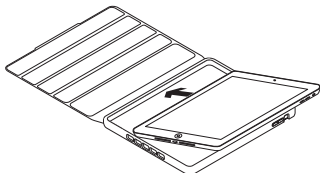

2. Tryck ner iPad mini-enheten:

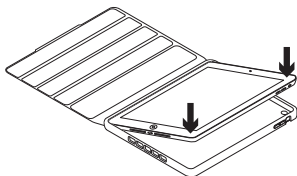

### Använda iPad mini

iPad mini aktiveras när du öppnar folion:

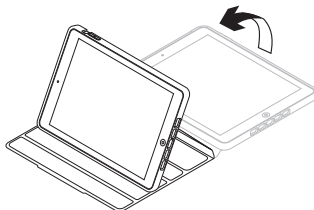

iPad mini försätts i viloläge när du stänger folion:

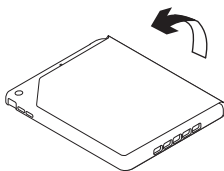

## Fyra visningslägen

Med den flexibla folion kan du alltid välja det optimala läget för den aktivitet som du vill utföra med iPad mini.

Det finns fyra olika lägen tillgängliga för att visa mediefiler, utföra videosamtal på FaceTime®, skriva och surfa.

### Medieläge

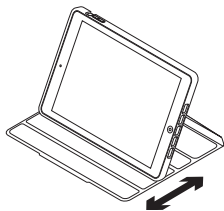

I medieläget kan du justera iPad mini till en vinkel som känns bekväm.

### Skrivläge

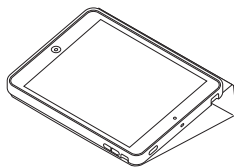

Skrivläget är perfekt när du använder iPad mini-enhetens iOS-tangentbord. Placera folion i skrivläget, håll din iPad mini med ena handen (medan den fortfarande är fäst vid folion) och med den andra handen förflyttar du greppdelen för skyddslocket bakom iPad mini.

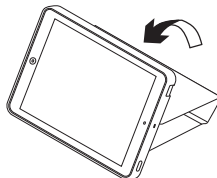

## FaceTime-läge



FaceTime-läget är idealiskt för Facetime-videosamtal med vännerna.

Folioinställningen för FaceTime-läget är det samma som för skrivläget – vrid den så att iPad mini hamnar i stående läge.

## Navigeringsläge

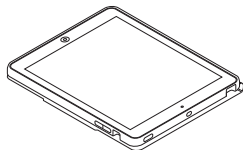

I navigeringsläget kan du enkelt använda iPad mini-enheten med en enda hand.

Placera folion i navigeringsläget och vik tillbaka den längs med dess rygg.

## Ta loss iPad mini-enheten

1. Böj det skyddande skalet bakåt på sidan för kamerans ingångar för att ta bort iPad mini:

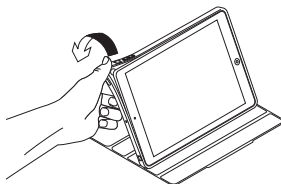

2. Ta bort iPad mini från skalet:

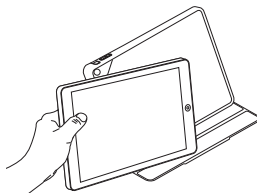

## Besök produktsupporten

Det finns mer produktinformation och support på Internet. Gå till produktsupporten och ägna en liten stund åt att läsa mer om din nya folio.

[www.logitech.com/support/big-bang-mini](http://www.logitech.com/support/big-bang-mini)

I artiklarna online hittar du konfigurationshjälp, användartips och information om ytterligare funktioner.

Få kontakt med andra användare i våra användarforum och få råd, ställ frågor och dela lösningar.

Här finns massor av information:

- Självstudier
- Felsökning
- Supportgemenskap
- Elektronisk dokumentation
- Garantiinformation
- Reservdelar (om tillgängliga)

## Felsökning

**iPad mini kan inte placeras vertikalt i mediäläget.**

- Se till att iPad mini-enheten är placerad på rätt sätt i iPad mini-hållaren.

**iPad mini aktiveras inte när folion öppnas och går inte in i viloläge när den stängs.**

- Se till att iPad mini-enheten är placerad på rätt sätt i iPad mini -hållaren.

## Vad tycker du?

Ägna gärna en minut åt att berätta för oss. Tack för att du valde vår produkt.

**[www.logitech.com/ithink](http://www.logitech.com/ithink)**

## Oversigt over produktet

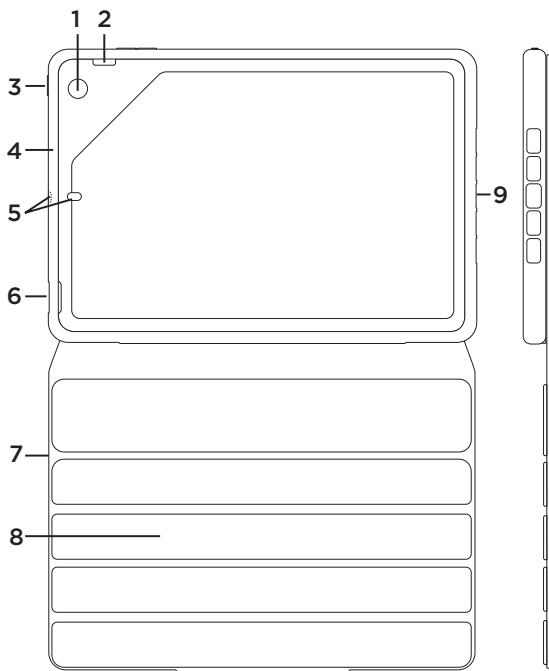

1. Kamerahul
2. Kan klippes ud, så du får adgang til kontakten på siden
3. Knap som giver adgang til tænd/sluk-knappen
4. Beskyttende lag
5. To mikrofonhuller
6. Kan klippes ud så du får adgang til stikket til hovedtelefonerne
7. Beskyttelsesdæksel
8. Omslagets greb til mediestillingen
9. Kan klippes ud, så du får adgang til stikket til opladning
10. Vejledning

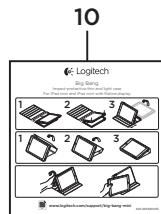

## Konfiguration og brug af tastaturomslaget sammen med en iPad mini

### Konfiguration af tastaturomslaget

1. Åbn omslaget, og skub iPad mini-enheden ind i holderen.

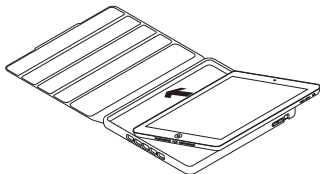

2. Skub iPad mini helt ned:

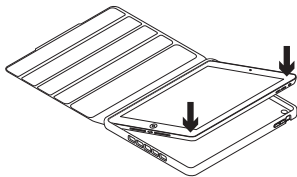

### Brug af iPad mini

Når du åbner tastaturomslaget, aktiveres iPad mini-enheden:

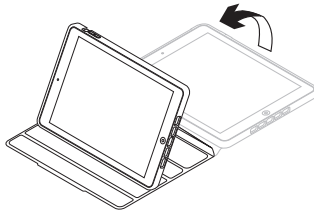

Når omslaget lukkes, sættes iPad mini-enheden i dvale:

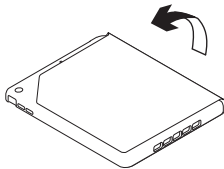



## Fire visestillinger

Omslagets fleksibilitet gør det muligt at vælge den ideelle stilling for den opgave, du vil udføre med din iPad mini.

Vælg mellem fire visestillinger, herunder til visning af mediefiler, FaceTime®-videoopkald, indtastning og søgning på internettet.

### Stilling til mediefiler

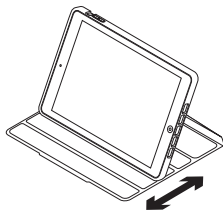

I stillingen til mediefiler kan du justere iPad mini-enheden til den vinkel, som passer bedst til dig.

## Indtastestilling

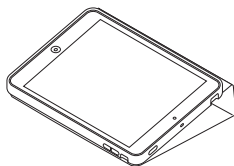

Indtastestillingen er ideel ved brug af iPad mini-iOS-tastaturet.

For at sætte omslaget i indtastestilling skal du holde iPad mini-enheden (mens den stadig ligger i omslaget) med den ene hånd, mens du med den anden hånd folder det beskyttende omslags gribestykke om på bagsiden af iPad mini-enheden.

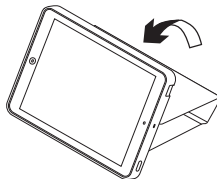

### FaceTime-stilling



FaceTime-stillingen er ideel til videosamtaler med venner i FaceTime. Indstillingen af omslaget til FaceTime-stilling er den samme som for indtastestilling – bare vend det om, så iPad mini-enheden står på højkant.

### Søgestilling

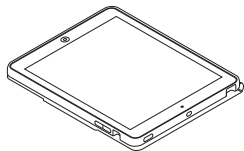

I søgestillingen kan du nemt bruge din iPad mini med kun én hånd.

Hvis du vil sætte omslaget i søgestillingen, skal du folde omslaget tilbage langs ryggen.

### Sådan tages iPad mini-enheden ud

1. Bøj det beskyttende lag tilbage på siden, hvor kamerahullet sidder, og tag iPad mini-enheden ud:

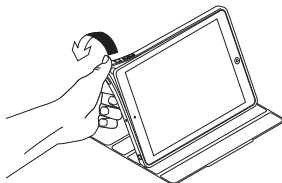

2. Tag iPad mini-enheden ud af det beskyttende lag:

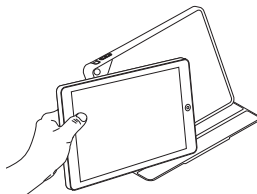

## Besøg produktsupportsiden

Der findes flere oplysninger om dit produkt samt support på nettet. Brug lidt tid inde på vores produktsupportside, og lær mere om dit nye omslag.

[www.logitech.com/support/big-bang-mini](http://www.logitech.com/support/big-bang-mini)

Gennemse artikler på nettet om hjælp til konfiguration, nyttige råd om brug og oplysninger om andre funktioner.

Kom i kontakt med andre brugere i brugerforaene, hvor du kan få gode råd, stille spørgsmål og dele løsninger.

Få adgang til en bred vifte af indhold, som f.eks.:

- Selvstudier
- Problemløsning
- Supportbrugergruppe
- Onlinedokumentation
- Garantioplysninger
- Information om reservedele (hvis de forefindes)

## Problemløsning

**iPad mini-enheden bliver ikke stående i mediestillingen.**

- Sørg for at iPad mini-enheden sidder den rigtige vej i iPad mini-holderen.

**iPad mini-enheden aktiveres ikke når jeg åbner omslaget, og den sættes ikke i dvale når jeg lukker det.**

- Sørg for at iPad mini-enheden sidder den rigtige vej i iPad mini-holderen.

## Hvad synes du?

Brug et øjeblik på at fortælle os hvad du synes.

Tak fordi du købte vores produkt.

**[www.logitech.com/ithink](http://www.logitech.com/ithink)**

## Bli kjent med produktet

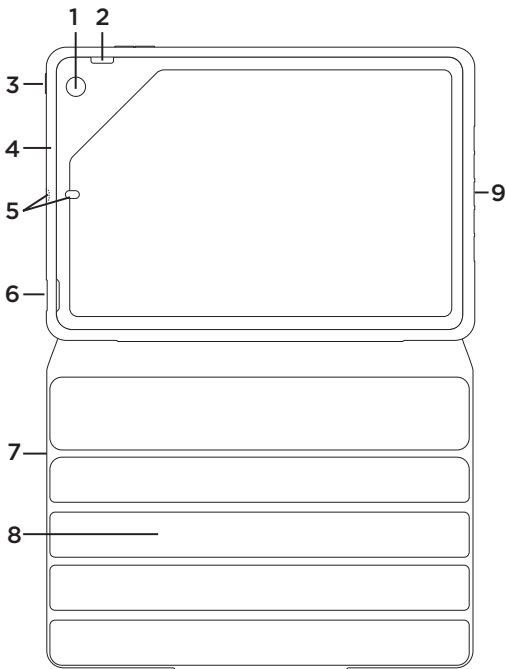

1. Kamerahull
2. Laget for tilgang til sidebryter
3. Knapp for tilgang til av/på-knapp
4. Beskyttende skall
5. To mikrofonhull
6. Laget for tilgang til hodetelefonkontakt
7. Beskyttende deksel
8. Omslagsgrep for medieposisjon
9. Laget for tilgang til ladekontakt
10. Produktdokumentasjon

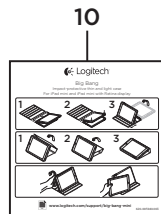

## Konfigurere og bruke Folio med iPad mini

### Konfigurere Folio

1. Åpne omslaget og sett iPad mini inn i holderen.

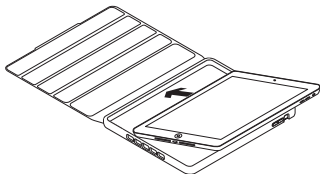

2. Trykk iPad mini ned:

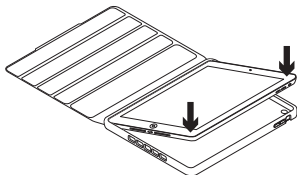

### Bruke iPad mini

iPad mini vekkes når du åpner omslaget:

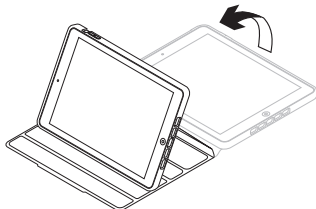

Når du lukker omslaget, går iPad mini i hvilemodus:

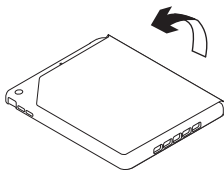

## Fire visningsposisjoner

Omslagets fleksibilitet betyr at du kan velge den ideelle posisjonen for det du skal bruke iPad mini til.

Det er fire tilgjengelige visningsposisjoner, for visning av medier, FaceTime®-samtaler, skriving og surfing.

### Medieposisjon

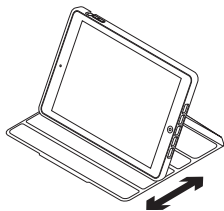

I medieposisjonen kan du justere iPad mini til den vinkelen som passer best.

### Skriveposisjon

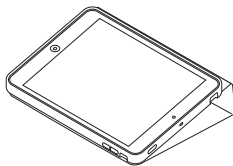

Posisjonen for skriving er ideell når du bruker iOS-tastaturet på iPad mini.

Hvis du vil plassere omslaget i skriveposisjon, holder du iPad mini (mens den fremdeles er festet til omslaget) med én hånd, og bruker den andre hånden til å flytte grepet for det beskyttende dekslet bak iPad mini.

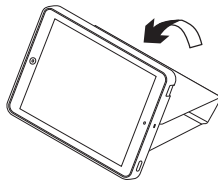

### FaceTime-posisjon



FaceTime-posisjon er perfekt for FaceTime-anrop med venner.

Omslagsposisjonen for FaceTime er den samme som for skriving – bare snu den slik at iPad mini står oppreist.

### Surfeposisjon

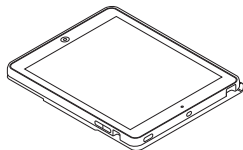

Surfeposisjonen gjør det enkelt å bruke iPad mini med én hånd.

Hvis du vil bytte til surfeposisjon, bretter du omslaget bakover langs ryggen.

### Ta ut iPad mini

1. Bøy det beskyttende skallet på kamerahullsiden bakover for å frigjøre iPad mini:

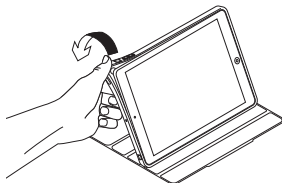

2. Ta iPad mini ut av skallet:

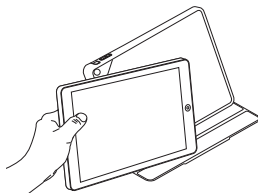

## Gå til produktstøtte

Du finner mer informasjon om og støtte for produktet på nett. Gå til produktstøtte for å lese mer om omslaget.

[www.logitech.com/support/big-bang-mini](http://www.logitech.com/support/big-bang-mini)

Bla gjennom artikler om konfigurering, tips til bruk og informasjon om ekstrafunksjoner.

Kommuniser med andre brukere i fellesskapsforumene, og få hjelp, still spørsmål og del løsninger med andre.

Her finner du et bredt utvalg materiale, blant annet:

- Leksjoner
- Feilsøking
- Støttefellesskap
- Nettbasert dokumentasjon
- Garantiinformasjon
- Reservedeler (hvis tilgjengelig)

## Feilsøking

**iPad mini vil ikke stå i medieposisjon.**

- Sørg for at iPad mini står riktig vei i iPad mini-holderen.

**iPad mini våkner ikke når jeg åpner omslaget, og går ikke i hvilemodus når jeg lukker det.**

- Sørg for at iPad mini står riktig vei i iPad mini-holderen.

## Hva synes du?

Fortell oss det, det tar ikke lang tid. Takk for at du handlet hos oss.

**[www.logitech.com/ithink](http://www.logitech.com/ithink)**



## Tunne tuotteesi

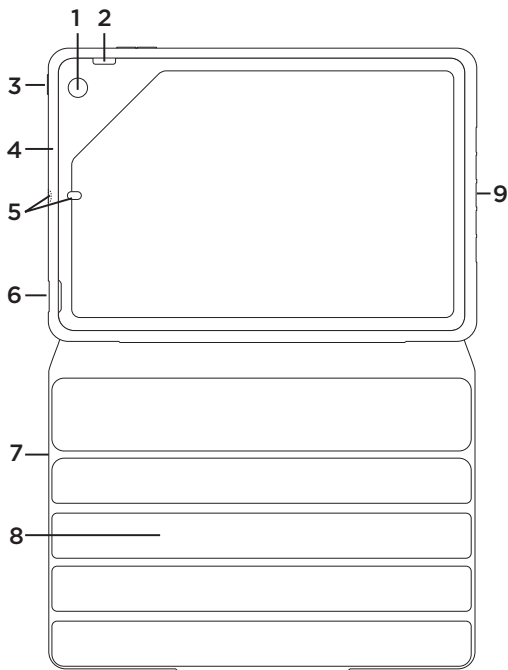

1. Aukko kameralle
2. Aukko sivukytkimien käyttöä varten
3. Painike virtakytkimien käyttöä varten
4. Suojakuori
5. Kaksi mikrofoniaukkoa
6. Aukko kuulokeliitännän käyttöä varten
7. Suojaava kansi
8. Kotelon kiinnikkeet media-asentoa varten
9. Lovi latausportin käyttöä varten
10. Tuotteen dokumentaatio

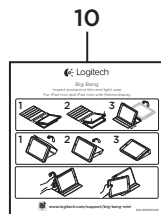

## Suojakotelon käyttöönotto ja käyttäminen iPad minin kanssa

### Suojakotelon käyttöönotto

1. Avaa kotelo ja kiinnitä iPad mini pidikkeeseen.

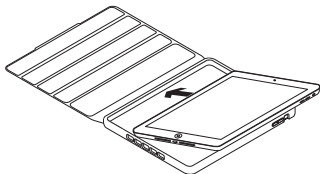

2. Paina iPad miniä

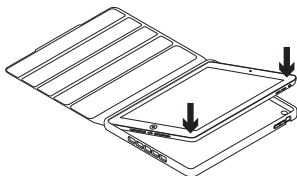

### iPad minin käyttäminen

- Suojakotelon avaaminen palauttaa iPad minin lepotilaan.

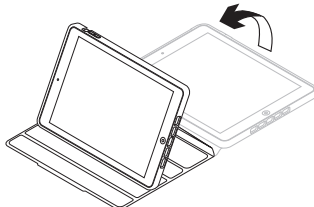

- Kotelon sulkeminen asettaa iPad minin lepotilaan:

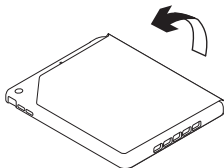

### Neljä katseluasentoa

Kotelon monipuolisuus tarkoittaa, että voit valita iPad minille kulloiseenkin tehtävään ihanteellisen asennon.

Käytettävissä on neljä eri katseluasentoa, jotka on tarkoitettu median katseluun, FaceTime®-videopuheluille, kirjoittamiseen ja selaamiseen.

### Media-asento

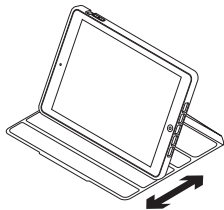

Media-asennossa voit säätää iPad minin itsellesi mukavimpaan katselukulmaan.

### Kirjoitusasento

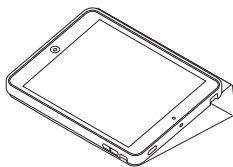

Kirjoitusasento on sopivin, kun käytät iPad minin iOS-näppäimistöä.

Aseta kotelo kirjoitusasentoon pitämällä iPad mini -laitetta (kun se on vielä kiinni kotelossa) toisessa kädessä ja siirtämällä toisella kädellä suojakannen kiinnitysosa iPad minin taakse.

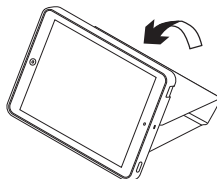

### FaceTime-asento

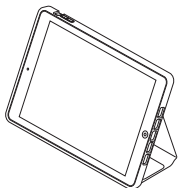

FaceTime-asento sopii erinomaisesti FaceTime-videopuheluihin ystävien kanssa.

Kotelon FaceTime-asento on sama kuin kirjoitusasento – käännä kotelo vain ympäri niin, että iPad mini on pystyasennossa.

### Selausasento

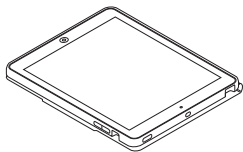

Selausasennossa iPad miniä on helppo käyttää yhdellä kädellä.

Aseta kotelo selausasentoon taittamalla se selkäänsä vasten.

### iPad minin irrottaminen

1. Irrota iPad mini taivuttamalla kamera-aukon suojakuorta taaksepäin:

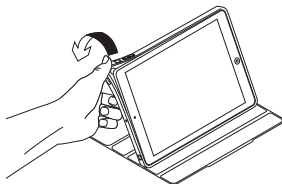

2. Irrota iPad mini kuoresta:

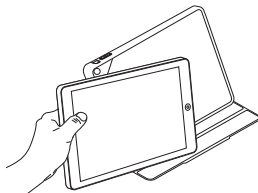

## Tuotetuki

Tuotteeseesi liittyvää lisätietoa ja tukea on saatavilla verkossa. Tutustu Tuotetukeen ja saat lisätietoja uudesta kotelostasi.

[www.logitech.com/support/big-bang-mini](http://www.logitech.com/support/big-bang-mini)

Selaa verkossa olevia artikkeleita, jotka sisältävät asennusohjeita, käyttövinkkejä ja tietoa lisäominaisuuksista.

Yhteisöfoorummeilla voit olla yhteydessä muihin käyttäjiin ja saada ohjeita, esittää kysymyksiä sekä jakaa ratkaisuja.

Laajaan valikoimaan kuuluvat:

- opetusohjelmat
- vianmääritys
- tukiyhteisö
- verkossa olevat käyttöohjeet
- takuutiedot
- varaosat (mikäli saatavilla).

## Vianmääritys

### **iPad mini ei pysy media-asennossa.**

- Tarkista, että iPad mini on asetettu iPad minin pidikkeisiin oikein.

### **iPad mini ei palaudu lepotilasta, kun kotelo avataan, eikä siirry lepotilaan, kun kotelo suljetaan.**

- Tarkista, että iPad mini on asetettu iPad minin pidikkeisiin oikein päin.

## Mitä mieltä olet?

Käytä hetki ja kerro mielipiteesi.

Kiitos, että ostit tuotteemme.

**[www.logitech.com/ithink](http://www.logitech.com/ithink)**

## Γνωριμία με το προϊόν

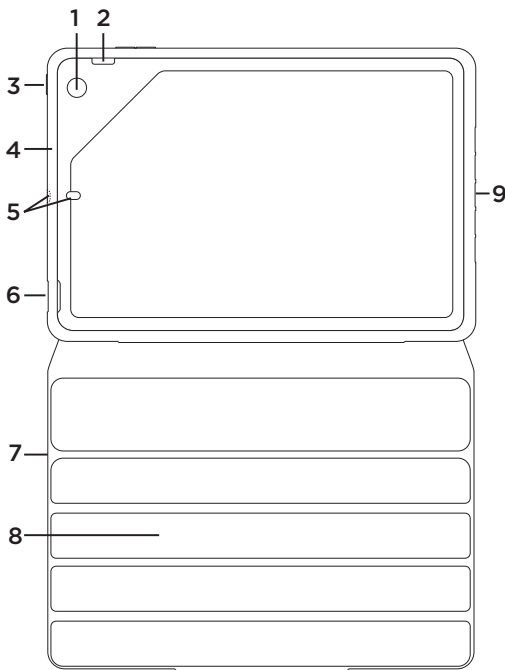

1. Άνοιγμα κάμερας
2. Άνοιγμα για πρόσβαση στον πλευρικό διακόπτη
3. Κουμπί για πρόσβαση στο διακόπτη λειτουργίας.
4. Προστατευτικό περίβλημα
5. Δύο ανοίγματα για το μικρόφωνο
6. Άνοιγμα για πρόσβαση στην υποδοχή ακουστικών
7. Προστατευτικό κάλυμμα
8. Λαβές folio για τη θέση πολυμέσων
9. Άνοιγμα για πρόσβαση στη θύρα φόρτισης
10. Τεκμηρίωση προϊόντος

10

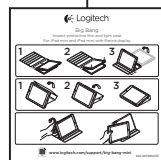

## Τοποθέτηση και χρήση της θήκης με το iPad mini σας

### Τοποθέτηση της θήκης σας

1. Ανοίξτε τη θήκη και σπρώξτε το iPad mini στην υποδοχή.

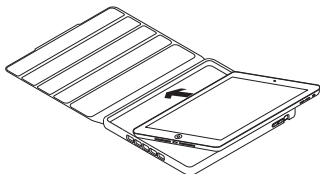

2. Πιέστε το iPad mini προς τα κάτω:

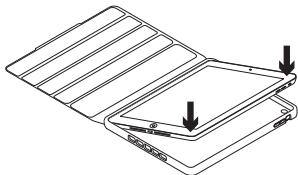

### Χρήση του iPad mini

Με το άνοιγμα της θήκης, το iPad mini ενεργοποιείται:

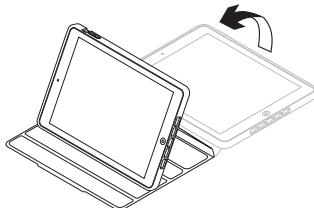

Με το κλείσιμο της θήκης, το iPad mini μεταβαίνει στην κατάσταση αναστολής λειτουργίας:

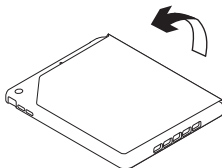

### Τέσσερις θέσεις θέασης

Η ευελιξία της θήκης σημαίνει ότι μπορείτε να επιλέξετε την ιδανική θέση για την εργασία που θέλετε να εκτελέσετε με το iPad mini.

Υπάρχουν τέσσερις διαθέσιμες θέσεις, για την προβολή πολυμέσων, τις κλήσεις βίντεο FaceTime®, την πληκτρολόγηση και την περιήγηση.

### Θέση πολυμέσων

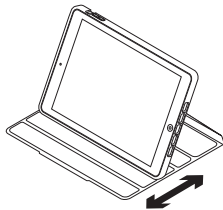

Στη θέση πολυμέσων, μπορείτε να ρυθμίσετε το iPad mini στη γωνία που σας εξυπηρετεί καλύτερα.

### Θέση πληκτρολόγησης

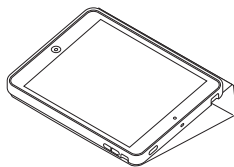

Η θέση πληκτρολόγησης είναι ιδανική κατά τη χρήση του πληκτρολογίου iOS στο iPad mini.

Για να τοποθετήσετε τη θήκη folio στη θέση πληκτρολόγησης, κρατήστε το iPad mini (ενώ βρίσκεται στη θήκη folio) με το ένα χέρι και με το άλλο χέρι μετακινήστε τη λαβή της προστατευτικής θήκης πίσω από το iPad mini.

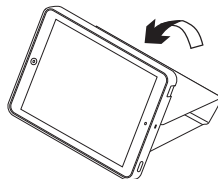



## Θέση FaceTime



Η θέση FaceTime είναι ιδανική για κλήσεις βίντεο FaceTime με τους φίλους σας.

Η επιλογή της θέσης FaceTime γίνεται με τον ίδιο τρόπο που γίνεται για τη θέση πληκτρολόγησης: απλώς γυρίστε ανάποδα τη λαβή, ώστε το iPad mini να είναι στραμμένο προς τα επάνω.

## Θέση περιήγησης

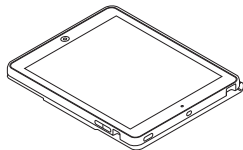

Η θέση περιήγησης σας επιτρέπει να χρησιμοποιήσετε εύκολα το iPad mini με ένα χέρι.

Για να τοποθετήσετε τη θήκη στη θέση περιήγησης, διπλώστε τη κατά μήκος της ράχης.

## Αφαίρεση του iPad mini

1. Λυγίστε προς τα πίσω την προστατευτική θήκη από την πλευρά με το άνοιγμα της κάμερας, για να αφαιρέσετε το iPad mini:

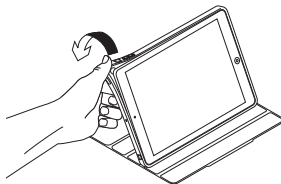

2. Αφαιρέστε το iPad mini από τη θήκη:

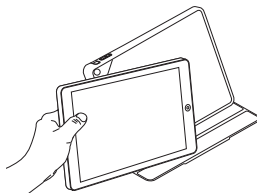

## Μετάβαση στην

### Υποστήριξη προϊόντων

Περισσότερες πληροφορίες και υποστήριξη για το προϊόν σας μπορείτε να βρείτε στο Internet. Αφιερώστε λίγο χρόνο και επισκεφτείτε την Υποστήριξη προϊόντων, για να μάθετε περισσότερα σχετικά με τη νέα σας θήκη folio.

[www.logitech.com/support/big-bang-mini](http://www.logitech.com/support/big-bang-mini)

Διαβάστε άρθρα στο διαδίκτυο για βοήθεια κατά τη ρύθμιση, συμβουλές χρήσης και πληροφορίες σχετικά με τις πρόσθετες λειτουργίες.

Επικοινωνήστε με άλλους χρήστες στα Φόρουμ της κοινότητας, για να λάβετε συμβουλές, να κάνετε ερωτήσεις και να μοιραστείτε λύσεις.

Θα βρείτε μια μεγάλη ποικιλία περιεχομένου, όπως:

- Οδηγοί εκμάθησης
- Αντιμετώπιση προβλημάτων
- Κοινότητα υποστήριξης
- Τεκμηρίωση στο διαδίκτυο
- Πληροφορίες για την εγγύηση
- Ανταλλακτικά (όταν είναι διαθέσιμα)

## Αντιμετώπιση προβλημάτων

**Το iPad mini μου δεν στηρίζεται στη θέση πολυμέσων.**

- Βεβαιωθείτε ότι το iPad mini έχει τοποθετηθεί σωστά στην υποδοχή για iPad mini.

**Το iPad mini δεν ενεργοποιείται όταν ανοίγω τη θήκη και δεν μεταβαίνει στην κατάσταση αναστολής λειτουργίας όταν την κλείνω.**

- Βεβαιωθείτε ότι έχετε τοποθετήσει τη σωστή πλευρά του iPad mini στην υποδοχή για iPad mini.

Ποια είναι η γνώμη σας;

Αφιερώστε λίγο χρόνο για να μας πείτε. Σας ευχαριστούμε για την αγορά του προϊόντος μας.

**[www.logitech.com/ithink](http://www.logitech.com/ithink)**

## Знакомство с продуктом

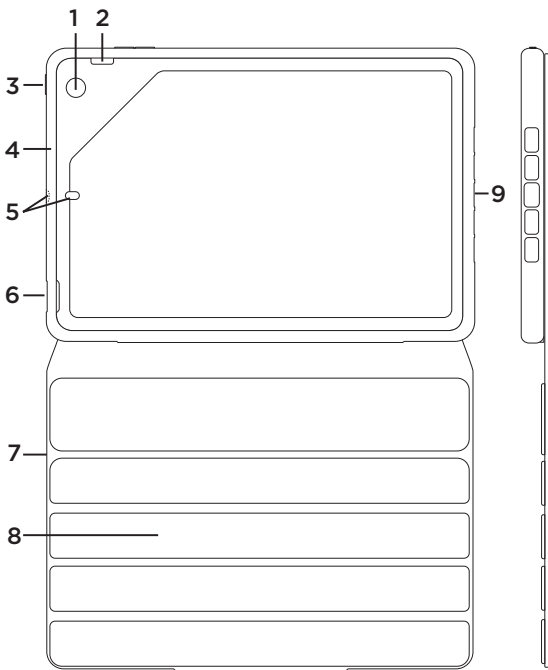

1. Отверстие для камеры
2. Прорезь для удобного доступа к боковым переключателям
3. Кнопка для удобного доступа к переключателю питания
4. Защитный чехол
5. Два отверстия для микрофона
6. Прорезь для удобного доступа к разъему для наушников
7. Защитная крышка
8. Вставки для изменения угла просмотра
9. Прорезь для удобного доступа к порту для зарядки
10. Документация пользователя

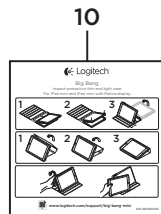

## Подготовка к работе и использование чехла-книжки с iPad mini

### Подготовка чехла-книжки к работе

1. Откройте чехол-книжку и вставьте iPad mini в держатель.

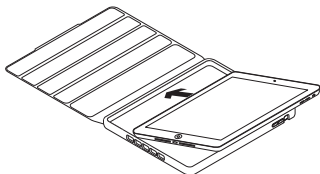

2. Слегка нажмите на iPad mini.

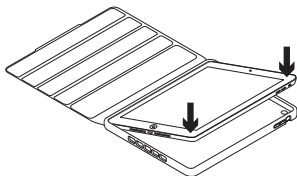

### Использование iPad mini

- При открытии чехла-книжки iPad mini выходит из режима сна.

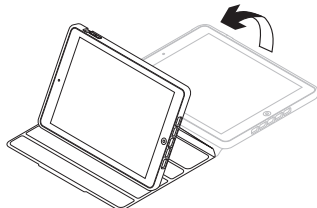

- Закрытие чехла-книжки переводит iPad mini в режим сна.

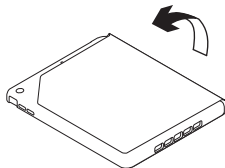

### Четыре положения для просмотра

Этот чехол-книжка очень удобен в использовании: вы можете выбирать нужное положение iPad mini при выполнении различных заданий.

Чехол-книжка предусматривает четыре рабочих положения: для просмотра мультимедиа, выполнения видеозвонков в приложении FaceTime®, ввода текста и работы в Интернете.

### Положение для просмотра мультимедиа

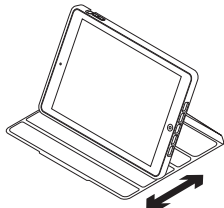

В этом положении вы можете разместить iPad mini под наиболее удобным для вас углом.

### Положение для ввода текста

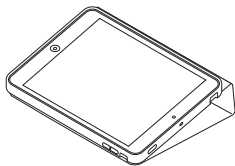

Это положение лучше всего подходит тогда, когда вы используете iOS-клавиатуру вашего iPad mini.

Чтобы установить чехол-книжку в положение для ввода текста, удерживайте iPad mini (с прикрепленным чехлом) одной рукой, а другой переместите вставки защитной крышки за iPad mini.

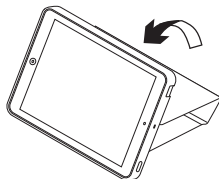

## Положение FaceTime



Это положение отлично подходит для выполнения видеозвонков друзьям. Принцип установки в положение FaceTime такой же, как и при установке в положение для ввода текста — просто поверните чехол так, чтобы экран iPad mini оказался лицевой стороной вверх.

## Положение для работы в Интернете

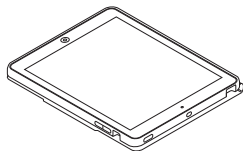

Положение для работы в Интернете позволяет легко управлять устройством iPad с помощью одной руки.

Чтобы установить чехол-книжку в положение для работы в Интернете, сложите его назад вдоль сгиба.

## Извлечение iPad mini

1. Отогните защитный чехол назад со стороны, где находится отверстие для камеры, чтобы извлечь устройство iPad mini.

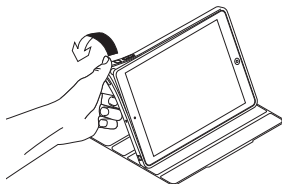

2. Выньте iPad mini из чехла.

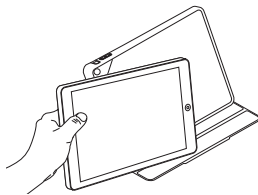

## Просмотрите раздел службы технической поддержки

В разделе технической поддержки содержатся дополнительные сведения о вашем продукте и информация о его поддержке. Уделите минутку, чтобы посетить сайт службы технической поддержки и узнать больше о вашем новом чехле-книжке.

[www.logitech.com/support/big-bang-mini](http://www.logitech.com/support/big-bang-mini)

Ознакомьтесь с интернет-статьями, чтобы получить помощь по установке, советы по эксплуатации и сведения о дополнительных функциях.

Присоединитесь к другим пользователям на форумах сообщества, чтобы получить совет, задать вопрос и поделиться решением проблемы.

Вы найдете множество материалов, среди которых:

- Руководства
- Советы по устранению неполадок
- Сообщество поддержки
- Интернет-документация
- Сведения о гарантии
- Запасные части (при их наличии)

## Устранение неполадок

**Не удается установить iPad mini в положение для просмотра мультимедиа.**

- Убедитесь, что iPad mini правильно вставлен в держатель.

**iPad mini не выходит из режима сна при открытии чехла-книжки и не переходит в режим сна при его закрытии.**

- Убедитесь, что iPad mini правильно вставлен в держатель.

## Каковы ваши впечатления?

Пожалуйста, найдите минутку, чтобы поделиться с нами своим мнением. Благодарим вас за приобретение нашего продукта!

[www.logitech.com/ithink](http://www.logitech.com/ithink)

## A termék ismertetése

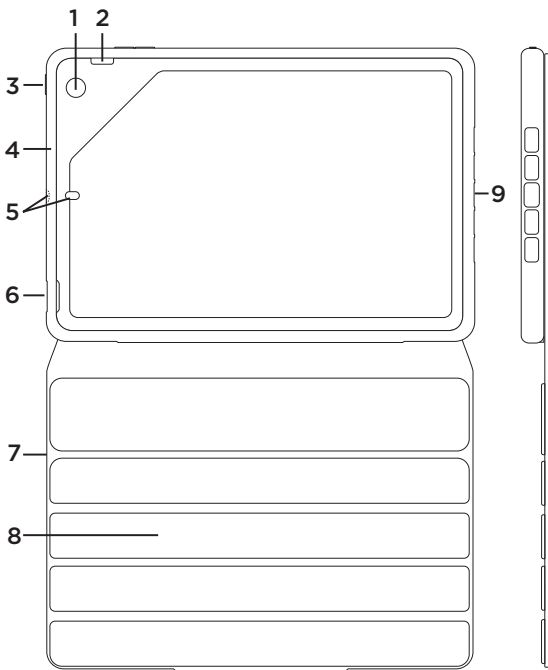

1. Kameranyílás
2. Vágja ki az oldalkapcsoló eléréséhez
3. Gomb az oldalkapcsoló eléréséhez
4. Védőtök
5. Két mikrofonrész
6. Vágja ki a fejhallgató csatlakozójának eléréséhez
7. Védőfedél
8. Gumimarkolat a multimédiás nézőpozícióhoz
9. Vágja ki a töltőport eléréséhez
10. Termékdokumentáció

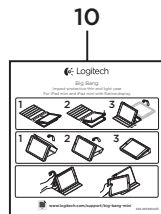



## A védőtok üzembe helyezése és használata az iPad mini készülékkel

### A védőtok üzembe helyezése

1. Nyissa fel a védőtokot és helyezze az iPad minit a tartóba.

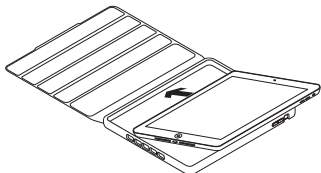

2. Nyomja le az iPad mini készüléket:

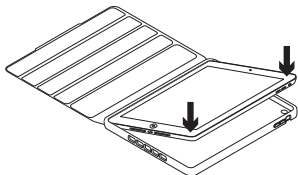

### Az iPad mini használata

A védőtok kinyitása felébreszti az iPad minit:

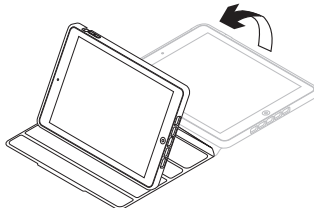

Lezárásával az iPad mini alvó módba kerül:

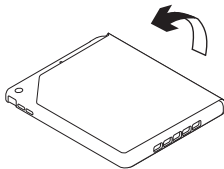

### Négy nézőpozíció

Hála a flexibilis védőtoknak, mindig a kívánt használathoz ideális pozícióba állíthatja iPad mini készülékét.

Négy eltérő nézőpozíció biztosítja a médialejátszás, a FaceTime® videohívások, a gépelés és a böngészés kényelmét.

### Multimédiás pozíció

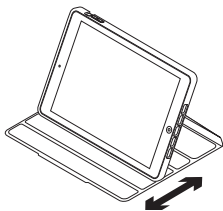

A médialejátszási helyzetben könnyedén beállíthatja iPad mini készülékét a kívánt szögbe.

### Gépelési helyzet

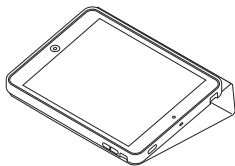

A gépelési helyzet ideális választás az iPad mini készülék iOS-billentyűzetének használatához.

A gépelési helyzetbe állításhoz tartsa egyik kezével az iPad mini készüléket (míg az rögzítve van a védőtokhoz), a másik kezével pedig fordítsa a védőtok markolatrészt az iPad mini mögé.

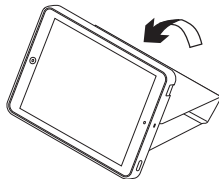

## FaceTime helyzet



A FaceTime helyzet ideális, ha FaceTime videohívásokat folytat barátaival.

A kényelmes FaceTime videohíváshoz ugyanúgy a gépelési helyzetet kínálja a védőtok – csak fordítsa meg, hogy felfelé álljon az iPad mini.

## Böngészési helyzet

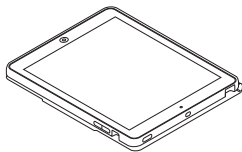

Böngészési helyzetben egy kézzel is könnyedén kezelheti iPad mini készülékét.

Ha böngészési helyzetbe állítaná a védőtokot, akkor hajtsa az vissza a gerincében.

## Az iPad mini leválasztása

1. Az iPad mini kivételéhez hajlítsa hátra a védőtokot a kameranyílás irányából:

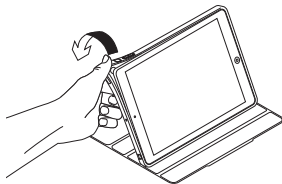

2. Vegye ki az iPad mini készüléket a védőtokból:

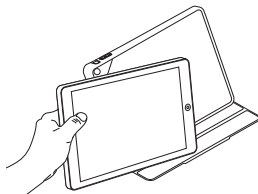

## A Terméktámogatás felkeresése

A termékközpontban a termékre vonatkozó további online információk és támogatás érhető el. Keresse fel a terméktámogatást, ahol még többet tudhat meg új védőtokjáról. [www.logitech.com/support/big-bang-mini](http://www.logitech.com/support/big-bang-mini)

Az internetes cikkekben tallózva az üzembe helyezésre vonatkozó sugót, használati tanácsokat és további funkciók információit találja.

Közösségi fórumainkon kapcsolatba léphet más felhasználókkal, és tanácsokat kérhet, kérdéseket tehet fel, illetve megoszthatja velük megoldásait.

Itt sokféle témakörből választhat, köztük:

- Oktatóanyagok
- Hibaelhárítás
- Támogatási közösség
- Online dokumentáció
- Garanciaadatok
- Tartalékalkatrészek  
(amennyiben rendelkezésre állnak)

## Hibaelhárítás

### **Az iPad mini nem áll meg a médialejátszási helyzetben**

- Győződjön meg, hogy az iPad mini helyesen lett-e az iPad mini tartójába helyezve.

### **Az iPad mini nem ébred fel a védőtok kinyitásakor, és lezáráskor sem kerül alvó módba.**

- Győződjön meg, hogy az iPad mini helyesen lett-e az iPad mini tartójába helyezve.

## Mi a véleménye?

Kérjük, ossza meg velünk!

Köszönjük, hogy a termékünket választotta.

**[www.logitech.com/ithink](http://www.logitech.com/ithink)**

## Popis produktu

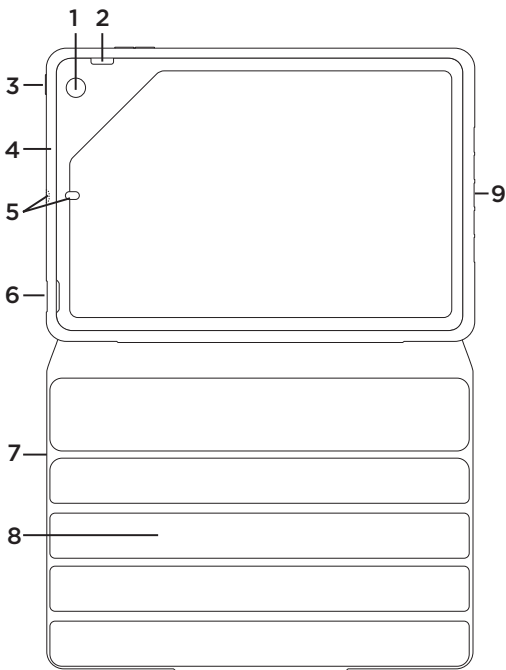

1. Otvor kamery
2. Výřez pro přístup k bočnímu vypínači
3. Tlačítko pro aktivaci vypínače
4. Ochranné pouzdro
5. Dva otvory pro mikrofon
6. Výřez pro přístup ke zdířce pro sluchátka
7. Ochranný kryt
8. Úchopy pro pozici pro sledování médií
9. Výřez pro přístup k nabíjecímu portu
10. Dokumentace k výrobku

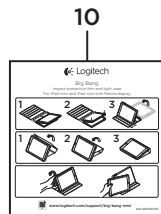

## Nastavení a používání zařízení folio s iPadem mini

### Nastavení zařízení folio

1. Otevřete zařízení folio a vložte iPad mini do držáku.

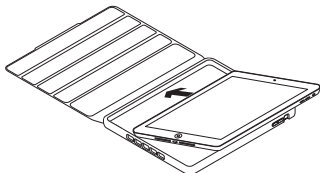

2. Zatlačte iPad mini směrem dolů:

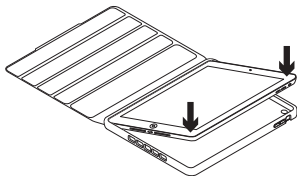

### Používání iPadu mini

- Otevřením zařízení folio probudíte iPad mini:

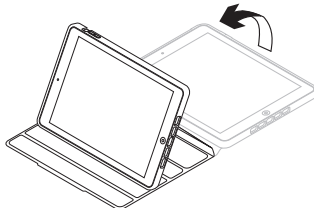

- Zavřením zařízení folio přepnete iPad mini do režimu spánku:

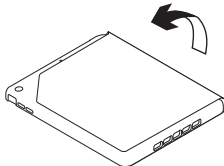

### Čtyři pozice pro sledování

Díky flexibilitě zařízení folio si můžete zvolit ideální pozici pro úkon, který chcete s iPadem mini provést.

K dispozici jsou čtyři pozice – pro sledování médií, uskutečňování videohovorů prostřednictvím FaceTime®, psaní a surfování.

#### Pozice pro sledování médií

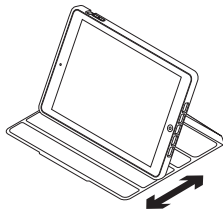

V pozici pro sledování médií můžete svůj iPad mini nastavit do úhlu, který vám bude vyhovovat.

#### Pozice pro psaní

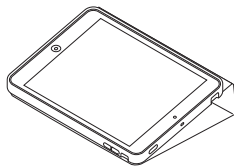

Pozice pro psaní je ideální, používáte-li klávesnici systému iOS iPadu mini.

Chcete-li zařízení folio umístit do pozice pro psaní, podržte iPad mini jednou rukou (když je stále přichycen k zařízení folio), a druhou rukou posuňte uchopovací část ochranného krytu za iPadem mini.

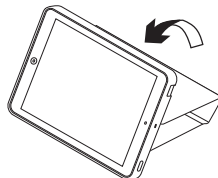

### Pozice pro hovory prostřednictvím FaceTime



Tato pozice je ideální pro videohovory s vašimi přáteli prostřednictvím FaceTime. Nastavení zařízení folio do pozice pro hovory prostřednictvím FaceTime je stejné jako u pozice pro psaní - stačí jej otočit, aby iPad mini směřoval vzhůru.

### Pozice pro surfování

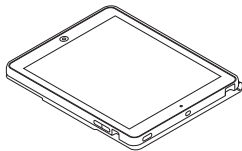

V pozici pro surfování budete moci váš iPad mini snadno ovládat jednou rukou. Chcete-li zařízení folio umístit do pozice pro surfování, sklopte jej dozadu.

### Odpojení iPadu mini

1. iPad mini uvolníte vyhnutím ochranného pouzdra na boku s otvorem kamery:

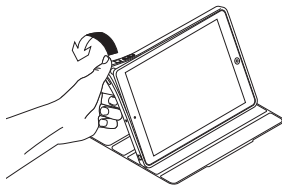

2. Vyjměte iPad mini z pouzdra:

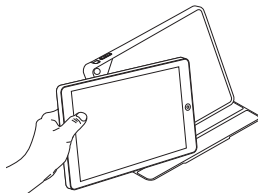



## Navštivte stránku podpory produktu

Naleznete zde více informací a podporu online pro váš produkt. Udělejte si chvíli a navštivte stránku podpory produktu, kde se dozvíte další informace o vašem novém zařízení folio.

[www.logitech.com/support/big-bang-mini](http://www.logitech.com/support/big-bang-mini)

Pročtete si články online, ve kterých naleznete nápovědu k nastavení, tipy k používání nebo informace o dalších funkcích.

Spojte se s ostatními uživateli na našich komunitních fórech, od kterých můžete získat rady, klást jim otázky a sdílet řešení problémů.

K dispozici je široký výběr obsahu, mimo jiné:

- Výukové programy
- Odstraňování potíží
- Komunitní podpora
- Dokumentace online
- Informace o záruce
- Náhradní díly (jsou-li dostupné)

## Odstraňování potíží

### **Můj iPad mini se neudrží v pozici pro sledování médií.**

- Ujistěte se, že je iPad mini vložen řádným způsobem do držáku.

### **Můj iPad mini se při otevření zařízení folio neprobudí, a při jeho zavření se nepřepne do režimu spánku.**

- Ujistěte se, že je iPad mini vložen řádným způsobem do držáku.

## Jaký je váš názor?

Udělejte si chvíli čas a řekněte nám svůj názor.

Děkujeme, že jste zakoupili náš produkt.

**[www.logitech.com/ithink](http://www.logitech.com/ithink)**

## Poznaj urządzenie

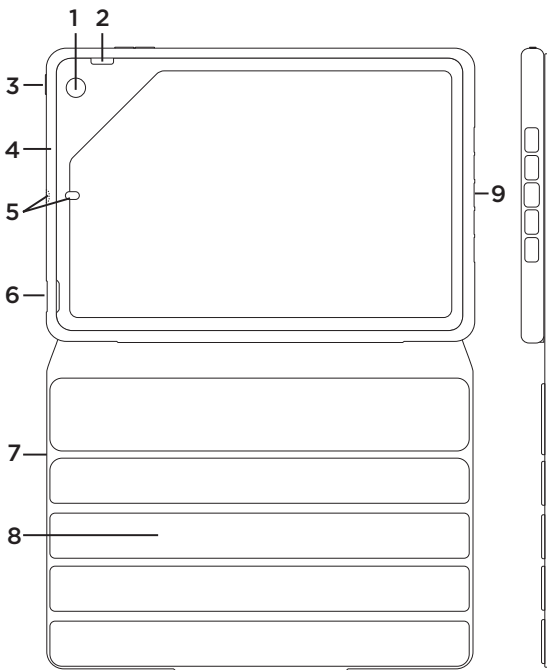

1. Otwór kamery
2. Wycięcie zapewniające dostęp do przełącznika bocznego
3. Przycisk zapewniający dostęp do przełącznika zasilania
4. Ochronna osłona
5. Dwa otwory na mikrofon
6. Wycięcie zapewniające dostęp do gniazda słuchawkowego
7. Ochronne etui
8. Uchwyty etui do pozycji do materiałów multimedialnych
9. Wycięcie zapewniające dostęp do gniazda ładowania
10. Dokumentacja

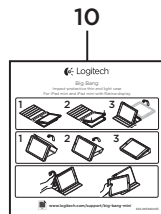

## Przygotowanie i użycie etui z Padem mini

### Przygotowanie etui

1. Otwórz etui i włóż iPada mini do uchwytu.

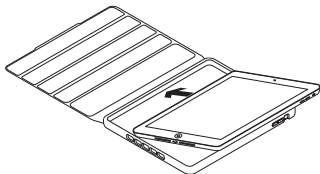

2. Wciśnij iPada mini:

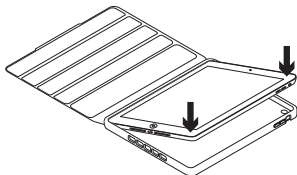

### Używanie iPada mini

Otwarcie etui powoduje wybudzenie iPada mini:

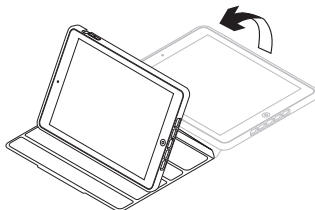

Zamknięcie etui przelacza iPada mini w tryb uśpienia:

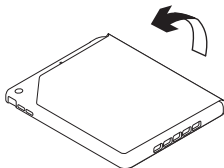

### Cztery pozycje wyświetlania

Elastyczność etui oznacza, że możesz wybrać idealną pozycję w zależności od zadania, które chcesz wykonać na iPadzie mini.

Dostępne są cztery pozycje: do wyświetlania multimediów, prowadzenia rozmów wideo FaceTime®, pisania i przeglądania.

### Pozycja do materiałów multimedialnych

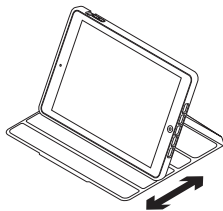

W pozycji do materiałów multimedialnych możesz umieścić iPada mini pod najszybszym dla siebie kątem.

### Pozycja do pisania

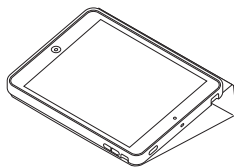

Pozycja do pisania jest idealna, kiedy używasz klawiatury systemu iOS na iPadzie mini.

Aby umieścić etui w pozycji do pisania, trzymaj iPada mini (nadal zamocowanego do etui) jedną ręką, a drugą przesuń sekcję uchwytu osłony ochronnej za iPadem mini.

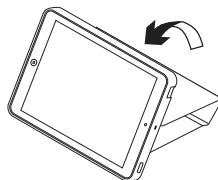

## Pozycja FaceTime



Pozycja FaceTime jest idealna do prowadzenia rozmów wideo FaceTime ze znajomymi.

Ustawianie etui w pozycji FaceTime wygląda tak samo, jak w przypadku pozycji do pisania — wystarczy je tylko odwrócić, aby iPad mini był skierowany ku górze.

## Pozycja do przeglądania

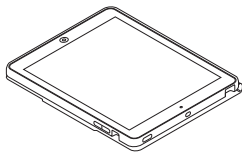

Pozycja do przeglądania umożliwia prostą obsługę iPada mini jedną ręką.

Aby umieścić etui w pozycji do przeglądania, złóż je wzdłuż jego grzbietu.

## Odłączanie iPada mini

1. Aby wyjąć iPada mini, odchyl osłonę ochronną po stronie kamery:

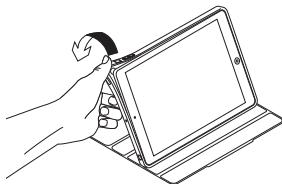

2. Wyjmij iPada mini z osłony:

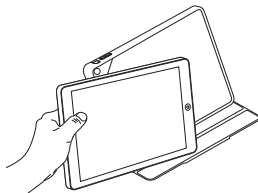

## Przejdź do strony pomocy technicznej produktu

Znajduje się na niej więcej informacji o produkcie oraz materiałów pomocy technicznej. Poświęć chwilę na lepsze poznanie etui dzięki informacjom dostępnym w tej witrynie.

[www.logitech.com/support/big-bang-mini](http://www.logitech.com/support/big-bang-mini)

Zapoznaj się z internetowymi artykułami o pomocy w konfiguracji, wskazówkach dotyczących obsługi oraz dodatkowych funkcjach.

Skontaktuj się z innymi użytkownikami na naszych forach i poproś o poradę, zadaj dowolne pytanie lub podziel się rozwiązaniem.

Możesz znaleźć różne materiały, takie jak:

- Przewodniki
- Rozwiązywanie problemów
- Społeczność pomocy technicznej
- Dokumentacja online
- Informacje o gwarancji
- Części zapasowe (gdy są dostępne)

## Rozwiązywanie problemów

### **Mój iPad mini nie trzyma się w pozycji do wyświetlania multimediiów.**

- Upewnij się, że iPad mini jest prawidłowo włożony do uchwytu.

### **Mój iPad mini nie wybudza się po otwarciu etui i nie usypia po zamknięciu.**

- Upewnij się, że iPad mini jest włożony do uchwytu właściwą stroną.

## Co o tym myślisz?

Poświęć chwilę, aby podzielić się z nami swoją opinią.

Dziękujemy za zakup naszego produktu.

**[www.logitech.com/ithink](http://www.logitech.com/ithink)**

## Popis produktu

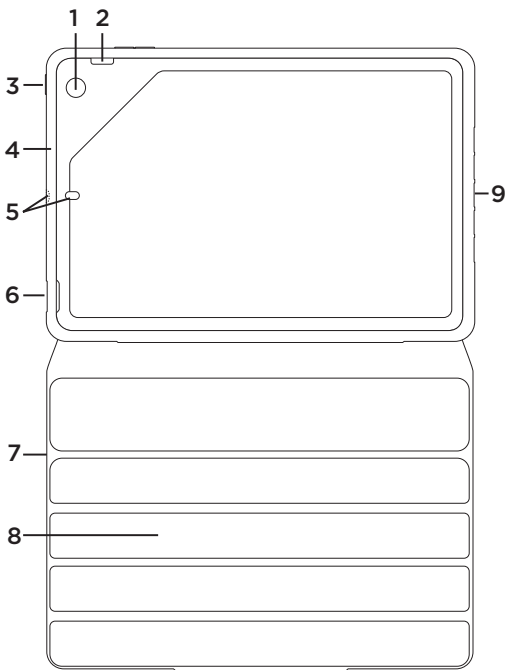

1. Otvor kamery
2. Výrez na prístup k bočnému vypínaču
3. Tlačidlo na aktiváciu vypínača
4. Ochranné puzdro
5. Dva otvory na mikrofón
6. Výrez na prístup ku konektoru slúchadiel
7. Ochranný obal
8. Úchopy pre pozíciu na sledovanie médií
9. Výrez na prístup k nabíjaciemu portu
10. Dokumentácia k výrobku

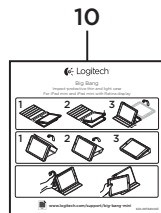

## Nastavenie a používanie zariadenia folio s iPadom mini

### Nastavenie zariadenia folio

1. Otvorte zariadenie folio a vložte iPad mini do držiaka.

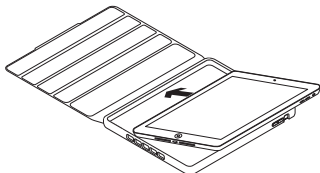

2. Zatlačte iPad mini smerom dole:

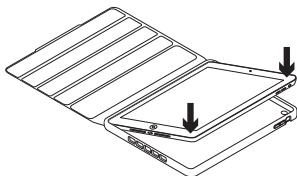

### Používanie iPadu mini

Otvorením zariadenia folio prebudíte iPad mini:

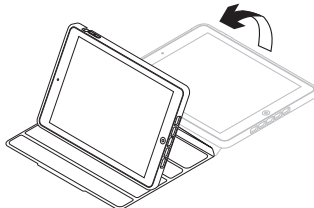

Zatvorením zariadenia folio prepnete iPad mini do režimu spánku:

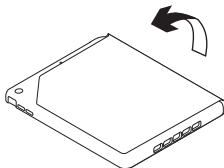



### Štyri pozície na sledovanie

Vďaka flexibilitě zariadenia folio si môžete zvoliť ideálnu pozíciu pre úkon, ktorý chcete s iPadom mini urobiť.

K dispozícii sú štyri pozície – na sledovanie médií, uskutočňovanie videohovorov prostredníctvom FaceTime®, písanie a surfovanie.

### Poloha na používanie médií

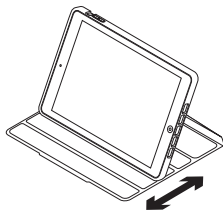

V pozícii na sledovanie médií môžete svoj iPad mini nastaviť do uhla, ktorý vám bude vyhovovať.

### Poloha na písanie

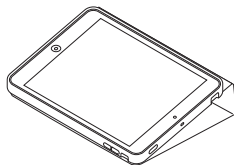

Pozícia na písanie je ideálna, ak používate klávesnicu systému iOS iPadu mini.

Ak chcete zariadenie folio umiestniť do pozície na písanie, podržte iPad mini jednou rukou (kým je prichytený k zariadeniu folio), a druhou rukou posuňte uchopovaciu časť ochranného krytu za iPadom mini.

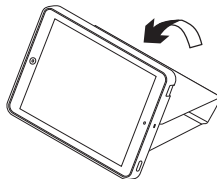

### **Pozícia na hovory prostredníctvom FaceTime**



Táto pozícia je ideálna na videohovory s priateľmi prostredníctvom FaceTime. Nastavenie zariadenia folio do pozície na hovory prostredníctvom FaceTime je rovnaké ako pri pozícii na písanie – stačí ho otočiť, aby iPad mini smeroval nahor.

### **Pozícia na surfovanie**

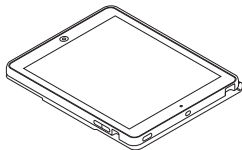

V pozícii na surfovanie môžete váš iPad mini ľahko ovládať jednou rukou. Ak chcete zariadenie folio umiestniť do pozície na surfovanie, sklopte ho dozadu.

### **Odpojenie iPadu mini**

1. iPad mini uvoľníte vyhnutím ochranného puzdra na boku s otvorom kamery:

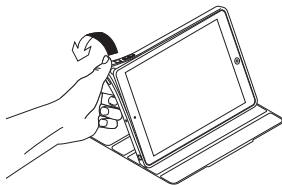

2. Vyberte iPad mini z puzdra:

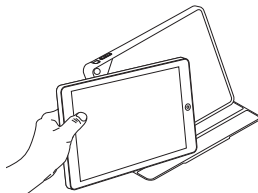

## Navštívte stránku podpory produktu

Nájdete tu viac informácií a podporu on-line pre váš produkt. Nájdite si chvíľu a navštívte stránku podpory produktu, kde sa dozviete ďalšie informácie o vašom novom zariadení folio.

[www.logitech.com/support/big-bang-mini](http://www.logitech.com/support/big-bang-mini)

Prečítajte si články online, v ktorých nájdete pomoc ku nastaveniam, tipy na používanie alebo informácie o ďalších funkciách.

Spojte sa s ostatnými používateľmi na našich komunitných fórach, od ktorých môžete získať rady, klásť im otázky a zdieľať riešenia problémov.

K dispozícii je široký výber obsahu, okrem iného:

- Výukové programy
- Riešenie problémov
- Komunitná podpora
- Dokumentácia online
- Informácie o záruke
- Náhradné diely (ak sú dostupné)

## Riešenie problémov

### **Môj iPad mini sa neudrží v pozícii na sledovanie médií.**

- Uistite sa, že je iPad mini vložený do držiaka správne.

### **Môj iPad mini sa pri otvorení zariadenia folio neprebudí, a pri jeho zatvorení sa neprepne do režimu spánku.**

- Uistite sa, že je iPad mini vložený správnym spôsobom do držiaka iPadu mini .

## Aký je váš názor?

Venujte nám chvíľu času a povedzte nám to. Ďakujeme vám za kúpu nášho produktu.

**[www.logitech.com/ithink](http://www.logitech.com/ithink)**

## Ürününüzü tanıyın

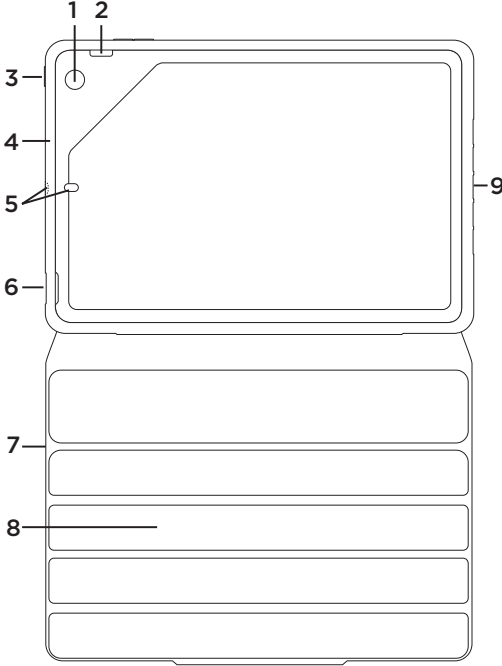

1. Kamera deliği
2. Yan anahtara erişim bölmesi
3. Açma/kapama düğmesine erişim düğmesi
4. Koruyucu kılıf
5. İki mikrofon deliği
6. Kulaklık yuvasına erişim bölmesi
7. Koruyucu kapak
8. Görüntüleme konumu için kılıfın kavrama yerleri
9. Şarj soketine erişim bölmesi
10. Ürün belgeleri

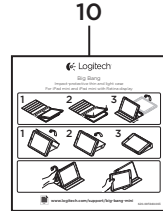

## Dosya tipi Kılıfı kurma ve iPad mini'nizle kullanma

### Dosya tipi kılıfınızı kurma

1. Kılıfı açın ve iPad mini'nizi tutucuya yerleştirin.

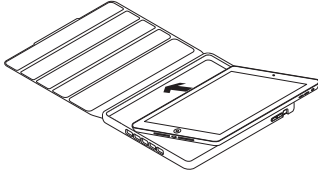

2. iPad mini'nizi aşağı itin:

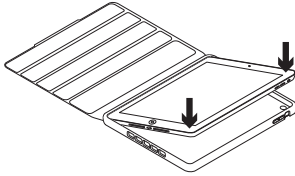

### iPad mini'nizi kullanma

Kılıfın açılması iPad mini'nizi uyandırır:

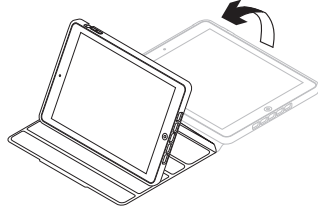

Kılıfın kapatılması iPad mini'nizi uyku moduna geçirir:

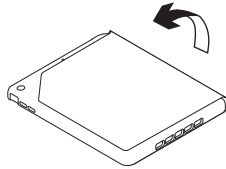

### Dört görüntüleme pozisyonu

Kılıfın esnekliği sayesinde iPad mini'nizle gerçekleştirmek istediğiniz işlem için en ideal konumu seçebilirsiniz.

Medya görüntüleme, FaceTime® görüntülü arama yapma, yazma ve İnternet'te gezinme için dört farklı konum.

### Görüntüleme konumu

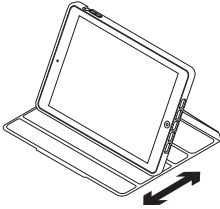

Görüntüleme konumunda iPad mini'nizi en rahat hissettiğiniz açıyla kullanacak şekilde ayarlayabilirsiniz.

### Yazma konumu

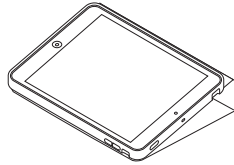

Yazma konumu iPad mini'nizin iOS klavyesini kullanırken idealdir.

Dosyanızı yazma konumuna getirmek için bir elinizle iPad mini'nizi (dosya yapışık haldeyken) tutun, diğer elinizle de iPad mini'nizin arkasındaki koruyucu kapağın kavrama yerini tutun.

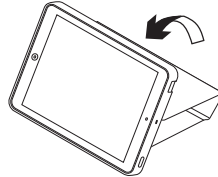

### FaceTime konumu

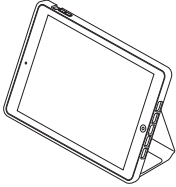

FaceTime konumu, arkadaşlarınızla yapacağınız FaceTime görüntülü aramalar için idealdir.

FaceTime konumu için dosya ayarları yazma konumu ayarları ile aynıdır, iPad mini'yi ön tarafa bakacak şekilde ters çevirmeniz yeterlidir.

### Gezinme konumu

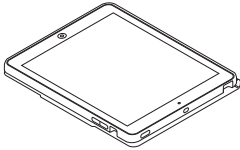

Gezinme konumu iPad mini'nizi tek elle kullanmanızı sağlar.

Kılıfınızı gezinme konumuna almak için orta yerinden arkaya doğru katlayın.

### iPad mini'nizi çıkarma

1. iPad mini'nizi çıkarmak için koruyucu kılıfı, kamera yuvarlağının yan kısmından arkaya doğru eğin:

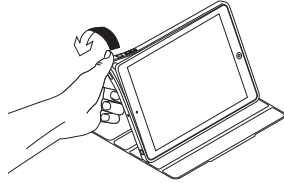

2. iPad mini'nizi koruyucu kılıfından çıkarın:

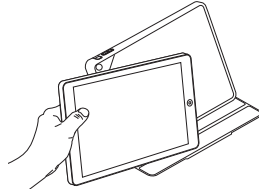

## Ürün Desteği'ni ziyaret edin

Ürününüz için çevrimiçi daha fazla bilgi ve destek bulabilirsiniz. Yeni dosyanız hakkında daha fazla bilgi edinmek için Ürün Desteği'ni ziyaret edebilirsiniz.

[www.logitech.com/support/big-bang-mini](http://www.logitech.com/support/big-bang-mini)

Kurulum yardımı, kullanım ipuçları ve ek özellikler hakkında bilgi almak için çevrimiçi makalelere göz atın.

Danışmak, sorular sormak ve çözümleri paylaşmak için Topluluk Forumları'mızdaki diğer kullanıcılarla bağlantı kurun.

Çeşitli içeriklere göz atın:

- Öğreticiler
- Sorun giderme
- Destek topluluğu
- Çevrimiçi belgeler
- Garanti bilgileri
- Yedek parçalar (kullanılabilir olduğunda)

## Sorun giderme

### iPad mini'm görüntüleme konumunda durmuyor.

- iPad mini 'nizin iPad mini tutucuya doğru şekilde yerleştirildiğinden emin olun.

### Dosyayı açtığımda iPad mini'm uyanmıyor ve kapattığımda uyku moduna geçmiyor.

- iPad mini 'nizin iPad mini tutucuya doğru yönde yerleştirildiğinden emin olun.

## Ne düşünüyorsunuz?

Lütfen birkaç dakikanızı ayırarak düşüncelerinizi bizimle paylaşın. Ürününüzü satın aldığınız için teşekkür ederiz.

[www.logitech.com/ithink](http://www.logitech.com/ithink)



## تعرف على المنتج

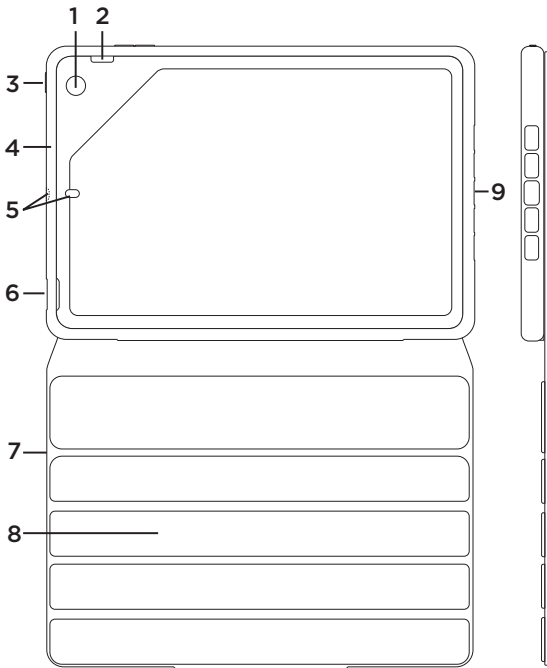

1. فتحة الكاميرا
2. فتحة للوصول إلى المفتاح الجانبي
3. زر للوصول إلى مفتاح الطاقة
4. غطاء واقي
5. فتحتان للميكروفون
6. فتحة للوصول إلى مقبس سماعة الرأس
7. غطاء واقي
8. ماسك للحفاظ على وضع الوسائط
9. فتحة للوصول لمنفذ الشحن
10. وثائق المنتج

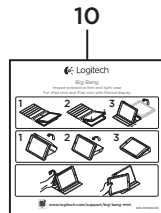

## إعداد الحافظة واستخدامها مع جهاز iPad mini

### إعداد الحافظة

1. افتح الحافظة وأدخل جهاز iPad mini في الماسك.

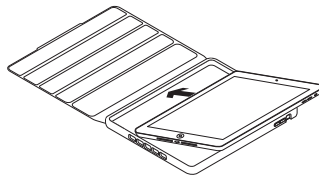

2. اضغط على جهاز iPad mini لأسفل:

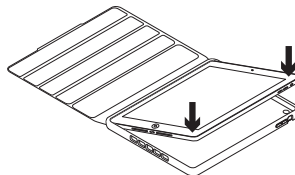

### استخدام جهاز iPad mini

يؤدي فتح الحافظة إلى إخراج جهاز iPad mini من وضع السكون:

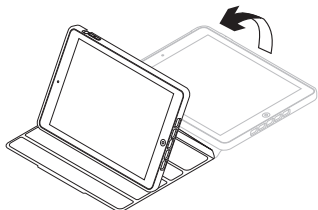

يترتب على إغلاق الحافظة وضع جهاز iPad mini في وضع السكون:

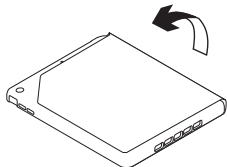

### وضع الكتابة

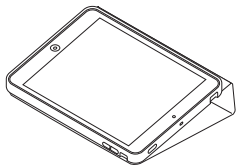

يعتبر وضع الكتابة مثالي عند استخدام لوحة مفاتيح iOS iPad mini

لوضع الحافظة في وضع الكتابة، أمسك جهاز iPad mini (أثناء إحقاقه بالحافظة) بيد واحدة، وباليد الأخرى حرّك الجزء الخاص بالإمساك من الغلاف الواقي خلف جهاز iPad mini

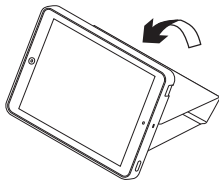

### أربعة أوضاع للعرض

تتيح لك المرونة التي تتمتع بها الحافظة اختيار الوضع المثالي للمهمة المطلوب تنفيذها باستخدام جهاز iPad mini. تتوفر أربعة أوضاع للعرض، لعرض الوسائط وإجراء مكالمات فيديو FaceTime® والكتابة والاستعراض.

### وضع الوسائط

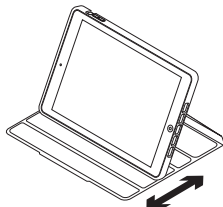

في وضع الوسائط، يمكنك تعديل جهاز iPad mini على الزاوية التي تجدها مناسبة لك.

### فصل جهاز iPad mini

1. قم بفك الغطاء الواقي على جانب فتحة الكاميرا لتحرير جهاز iPad mini:

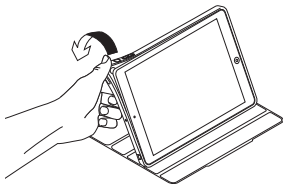

2. أزل جهاز iPad mini من الغطاء:

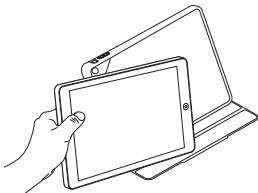

### وضع FaceTime

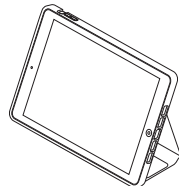

يعتبر وضع FaceTime مثالي لإجراء مكالمات فيديو عبر FaceTime مع الأصدقاء.

يعتبر إعداد الحافظة في وضع FaceTime هو نفس وضع الكتابة - قم فقط بتدويره حتى يكون iPad mini مواجهًا لك.

### وضع الاستعراض

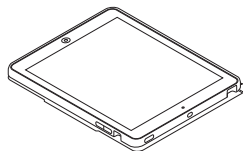

يتيح لك وضع الاستعراض استخدام جهاز iPad mini بسهولة بيد واحدة.

لوضع الحافظة في وضع الاستعراض، قم بطيها مرة أخرى بطول العمود.

## زيارة دعم المنتج

فإنك المزيد من المعلومات والدعم المتوفر عبر الإنترنت عن المنتج. خذ دقيقة لزيارة دعم المنتج لمعرفة المزيد حول الحافظة الجديدة.

[www.logitech.com/support/big-bang-mini](http://www.logitech.com/support/big-bang-mini)

استعرض المقالات على الإنترنت للحصول على المساعدة أثناء الإعداد وكذلك تلميحات الاستخدام ومعلومات حول الميزات الإضافية.

تواصل مع مستخدمين آخرين في منتديات المجتمع للحصول على المشورة وطرح الأسئلة وكذلك مشاركة الحلول.

فيما يلي مجموعة كبيرة من اختيارات المحتوى:

- البرامج التعليمية
- استكشاف الأخطاء وإصلاحها
- مجتمع الدعم
- الوثائق المتوفرة عبر الإنترنت
- معلومات الضمان
- قطع الغيار (عند توفرها)

## استكشاف الأخطاء وإصلاحها

يتعذر وضع جهاز iPad mini في وضع الوسائط.

- تأكد من إدخال جهاز iPad mini في ماسك iPad mini بطريقة صحيحة.

لا يخرج جهاز iPad الخاص بي من وضع السكون عندما أفتح الحافظة، كما لا يدخل في وضع السكون عندما أغلقه.

- تأكد من إدخال جهاز iPad mini في ماسك iPad mini بالطريقة الصحيحة.

## ما رأيك؟

نستأذك في دقيقة واحدة من وقتك لتعبّر لنا عن رأيك. شكرًا لشرائك منتجنا.

[www.logitech.com/ithink](http://www.logitech.com/ithink)



[www.logitech.com](http://www.logitech.com)

**[www.logitech.com/support/big-bang-mini](http://www.logitech.com/support/big-bang-mini)**

© 2014 Logitech. All rights reserved. Logitech, the Logitech logo, and other Logitech marks are owned by Logitech and may be registered. Apple, iPad, and FaceTime are trademarks of Apple Inc., registered in the U.S. and other countries. All other trademarks are the property of their respective owners. Logitech assumes no responsibility for any errors that may appear in this manual. Information contained herein is subject to change without notice.

621-000307.002