



## Big Bang

Impact-protective thin and light case  
For iPad Air



Setup Guide

---

## Contents

English . . . . .	3	Suomi . . . . .	53
Deutsch . . . . .	8	Ελληνικά . . . . .	58
Français . . . . .	13	По-русски . . . . .	63
Italiano . . . . .	18	Magyar . . . . .	68
Español . . . . .	23	Česká verze . . . . .	73
Português . . . . .	28	Po polsku . . . . .	78
Nederlands . . . . .	33	Slovenčina . . . . .	83
Svenska . . . . .	38	Türkçe . . . . .	88
Dansk . . . . .	43	93 . . . . .	العربية
Norsk . . . . .	48		

[www.logitech.com/support/big-bang-air](http://www.logitech.com/support/big-bang-air)

## Know your product

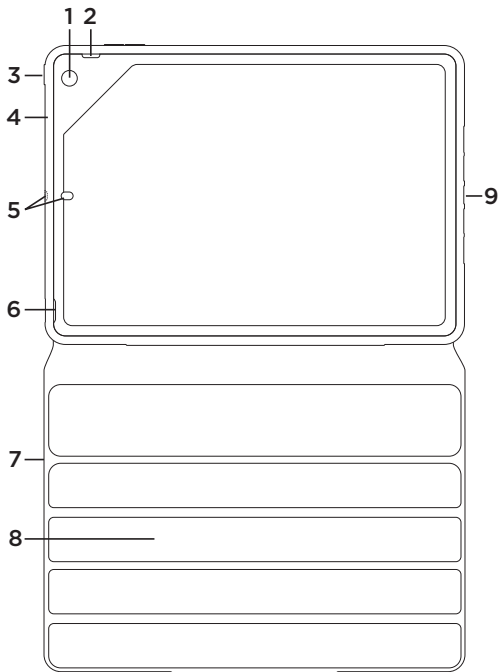

1. Camera hole
2. Cut out for access to side switch
3. Button for access to power switch
4. Protective shell
5. Two microphone holes
6. Cut out for access to headphone socket
7. Protective cover
8. Folio grips for media position
9. Cut out for access to charging port
10. Product documentation

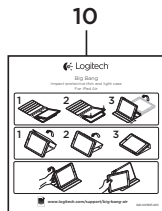

## Setting up and using the folio with your iPad Air

### Setting up your folio

1. Open the folio and insert your iPad into the holder.

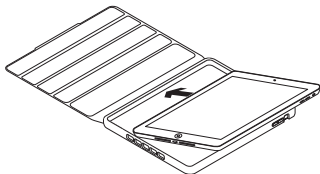

2. Push your iPad down:

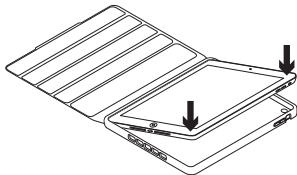

### Using your iPad

Opening the folio wakes your iPad:

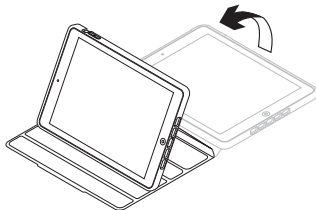

Closing the folio puts your iPad into sleep mode:

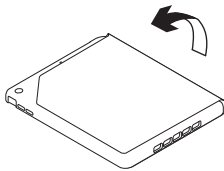

## Four viewing positions

Your folio's flexibility means that you can choose the ideal position for the task you want to carry out with your iPad.

Four viewing positions are available for viewing media, typing, making FaceTime® video calls and browsing.

### Media position

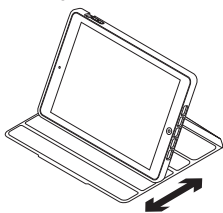

In the media position you can adjust your iPad to the angle you feel comfortable with.

### Typing position

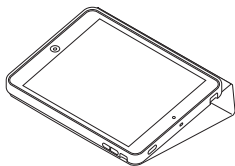

The typing position is ideal when using your iPad's iOS keyboard.

To put your folio in the typing position, hold your iPad (while still attached to the folio) with one hand, and with your other hand move the grip section of the protective cover behind your iPad.

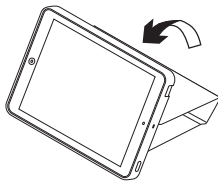

### FaceTime position



FaceTime position is ideal for FaceTime video calls with your friends.

The folio setup for FaceTime position is the same as for the typing position - just turn it over so that your iPad is standing up.

### Browsing position

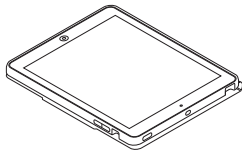

The browsing position lets you use your iPad easily with one hand.

To put your folio in the browsing position, fold it back along its spine.

### Detaching your iPad

1. Bend back the protective shell on the camera hole side to release your iPad:

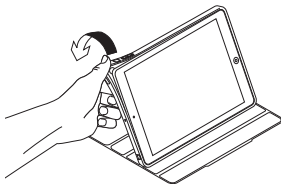

2. Remove your iPad from the shell:

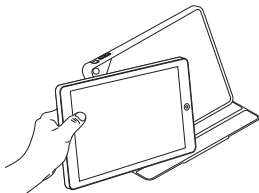

## Visit Product Support

There's more information and support online for your product. Take a moment to visit Product Support to learn more about your new folio.

[www.logitech.com/support/big-bang-air](http://www.logitech.com/support/big-bang-air)

Browse online articles for setup help, usage tips, and information about additional features.

Connect with other users in our Community Forums to get advice, ask questions, and share solutions.

Find a wide selection of content including:

- Tutorials
- Troubleshooting
- Support community
- Online documentation
- Warranty information
- Spare parts (when available)

## Troubleshooting

### **My iPad won't stand in the media position.**

- Make sure your iPad is inserted in the iPad holder correctly.

### **My iPad won't wake when I open the folio, and doesn't go into sleep mode when I close it.**

- Make sure your iPad is inserted in the iPad holder the right way round.

## What do you think?

Please take a minute to tell us.  
Thank you for purchasing our product.

**[www.logitech.com/ithink](http://www.logitech.com/ithink)**

## Produkt auf einen Blick

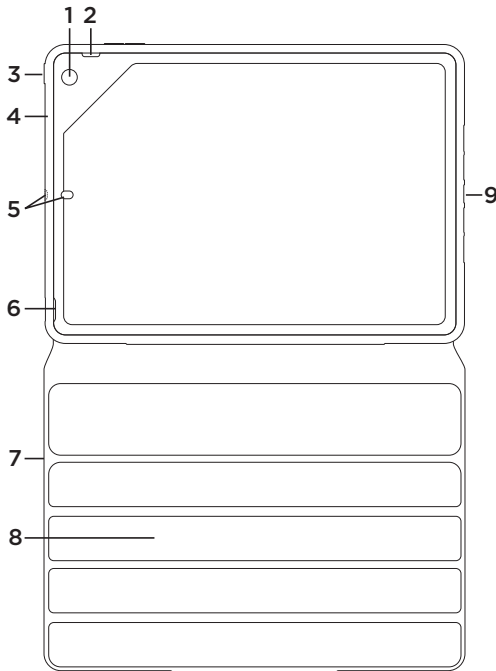

1. Kameraöffnung
2. Aussparung für Zugriff auf Seitenschalter
3. Taste für Zugriff auf Ein-/Ausrichter
4. Schutzhülle
5. Zwei Mikrofonöffnungen
6. Aussparung für Zugriff auf Kopfhörerausgang
7. Schutzabdeckung
8. Foliogriffe für die Multimediaposition
9. Aussparung für Zugriff auf Ladeanschluss
10. Dokumentation

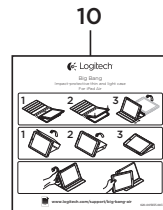



## Einrichten und Verwenden des Folios mit dem iPad Air

### Einrichten Ihres Folio

1. Öffnen Sie das Folio und setzen Sie das iPad in die Halterung ein.

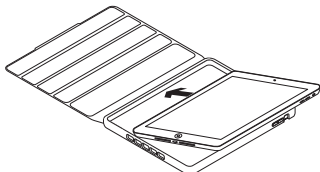

2. Drücken Sie das iPad nach unten.

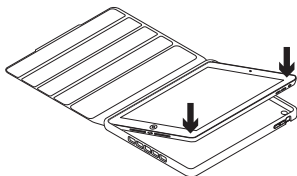

### Verwenden Ihres iPads

Beim Öffnen des Folios wird Ihr iPad eingeschaltet.

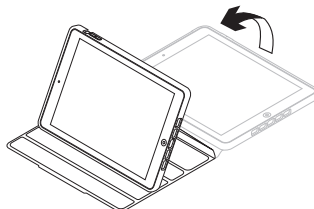

Beim Schließen des Folios wird Ihr iPad in den Energiesparmodus versetzt.

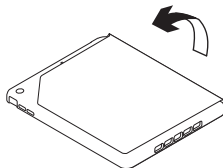

### **Vier Blickwinkel**

Dank der Flexibilität Ihres Folios können Sie Ihr iPad in die ideale Position für die anstehende Aufgabe bringen.

Vier Positionen sind verfügbar, um optimal Medien wiedergeben, FaceTime®-Videogespräche tätigen, tippen und im Internet surfen zu können.

### **Multimediaposition**

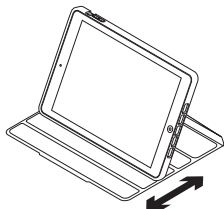

Diese Position erlaubt es Ihnen, das iPad auf den von Ihnen bevorzugten Blickwinkel einzustellen.

### **Schreibposition**

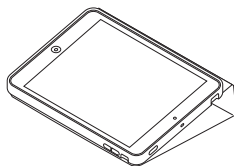

Die Schreibposition ist perfekt für die Nutzung der iOS-Tastatur Ihres iPads. Zur Einstellung der Schreibposition halten Sie Ihr iPad (noch immer in das Folio eingeschlagen) mit der einen Hand, während sie mit der anderen den Griffbereich des Schutzcovers hinter Ihrem iPad verschieben.

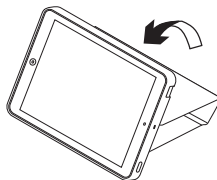

### FaceTime-Position



Diese Position ist optimal für FaceTime-Videogespräche mit Ihren Freunden geeignet.

Übernehmen Sie für die FaceTime-Position die Einstellung des Folios für die Schreibposition. Drehen Sie es einfach, so dass Ihr iPad aufrecht steht.

### Surfposition

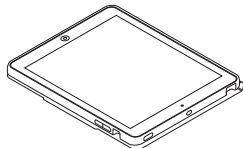

In der Surfposition können Sie Ihr iPad mühelos mit einer Hand bedienen.

Klappen Sie zum Surfen das Folio am Scharnier nach hinten.

### Herausnehmen Ihres iPads

1. Biegen Sie die Schutzhülle auf der Seite mit der Kameraöffnung nach hinten, um das iPad herauszunehmen:

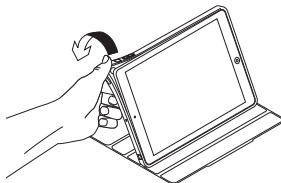

2. Ziehen Sie Ihr iPad dann aus der Halterung heraus.

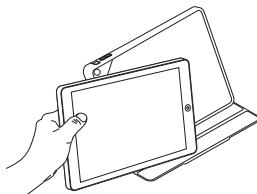

## Besuchen Sie die Seiten der technischen Hotline

Hier erhalten Sie weitere Informationen und haben Zugriff auf den Online-Kundendienst für Ihr Produkt. Nehmen Sie sich einen Augenblick Zeit und besuchen Sie die Seiten der technischen Hotline, um mehr über Ihr neues Folio herauszufinden.

[www.logitech.com/support/big-bang-air](http://www.logitech.com/support/big-bang-air)  
Durchsuchen Sie Online-Artikel zur Unterstützung beim Einrichten, für Tipps zur Nutzung und für Informationen zu weiteren Funktionen.

In unseren Community-Foren können Sie mit anderen Benutzern Kontakt aufnehmen und sich Tipps holen, Fragen stellen und Ihre Problemlösungen mit anderen teilen.

Sie finden hier ein umfangreiches Informationsangebot, unter anderem:

- Tutorials
- Fehlerbehebung
- Support-Community
- Online-Bedienungsanleitungen
- Garantieinformationen
- Ersatzteile (falls verfügbar)

## Fehlerbehebung

**Mein iPad bleibt in der Multimediaposition nicht stehen.**

- Vergewissern Sie sich, dass Ihr iPad richtig in der Halterung sitzt.

**Mein iPad schaltet sich beim Öffnen des Folios nicht ein und wird nicht in den Energiesparmodus versetzt, wenn ich es schließe.**

- Vergewissern Sie sich, dass Ihr iPad richtig herum in der Halterung sitzt.

Ihre Meinung ist gefragt.

Bitte nehmen Sie sich etwas Zeit, um einige Fragen zu beantworten. Vielen Dank, dass Sie sich für unser Produkt entschieden haben.

[www.logitech.com/ithink](http://www.logitech.com/ithink)

## Présentation du produit

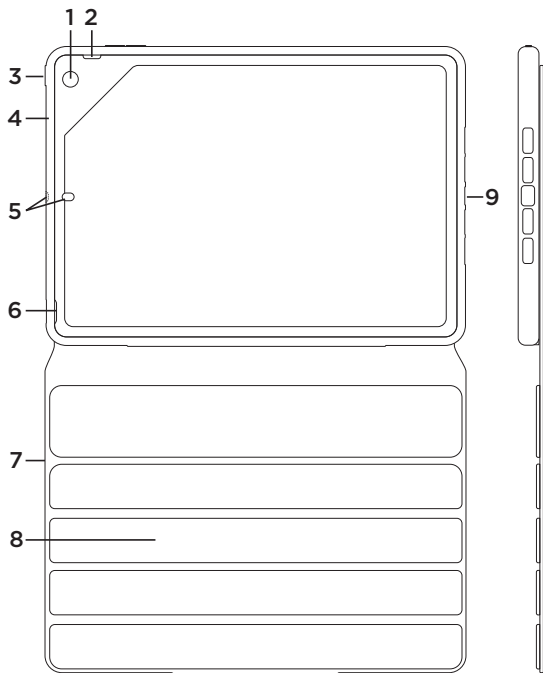

1. Trou pour l'appareil photo
2. Découpe permettant d'accéder au commutateur latéral
3. Bouton permettant d'accéder au commutateur d'alimentation
4. Coque de protection
5. Deux trous pour les microphones
6. Découpe permettant d'accéder à la prise du casque
7. Étui de protection
8. Revêtement de positionnement pour la position de visionnage
9. Découpe permettant d'accéder au port de chargement
10. Documentation sur le produit

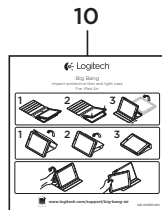

## Configuration et utilisation de l'étui avec votre iPad Air

### Configuration de l'étui

1. Ouvrez l'étui et insérez votre iPad dans le support.

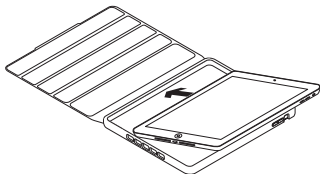

2. Appuyez sur l'iPad:

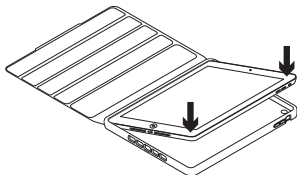

### Utilisation de l'iPad

L'ouverture de l'étui sort votre iPad du mode veille:

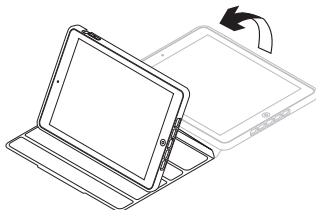

La fermeture de l'étui met votre iPad en mode veille:

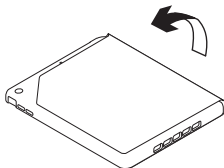

## Quatre positions

La flexibilité de l'étui vous permet de choisir la position adaptée à l'action que vous souhaitez réaliser avec votre iPad.

Vous avez le choix entre quatre positions différentes: une position de visionnage, une position d'appels vidéo FaceTime®, une position de frappe et une position de lecture.

### Position de visionnage

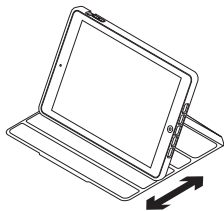

La position de visionnage vous permet de placer votre iPad à l'angle qui vous convient le mieux.

### Position de frappe

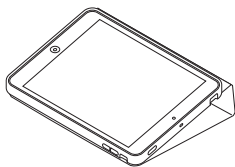

La position de frappe est idéale lorsque vous utilisez le clavier iOS de l'iPad.

Pour mettre votre étui en position de frappe, maintenez votre iPad (toujours attaché à l'étui) à l'aide d'une main et déplacez le revêtement de positionnement de l'étui de protection derrière l'iPad à l'aide de l'autre main.

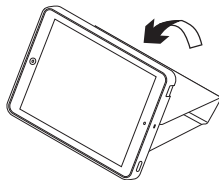

### Position FaceTime



La position FaceTime est idéale pour les appels vidéo FaceTime avec vos amis.

La configuration de l'étui pour la position FaceTime est la même que pour la position de frappe: il vous suffit de retourner l'étui pour que votre iPad soit tourné vers le haut.

### Position de lecture

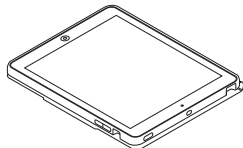

La position de lecture vous permet d'utiliser votre iPad en ne vous servant que d'une seule main.

Pour mettre votre étui en position de lecture, repliez-le en deux le long du pli principal.

### Retrait de l'iPad

1. Pour retirer l'iPad, inclinez la coque de protection du côté où se trouve l'ouverture pour l'appareil photo:

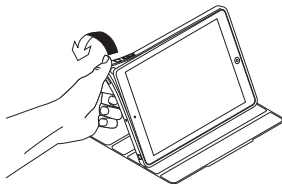

2. Retirez l'iPad de la coque:

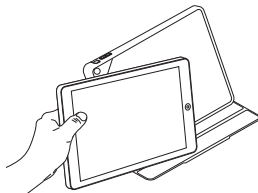



## Assistance

Des informations et un support en ligne supplémentaires sont disponibles pour votre produit. Prenez le temps de visiter les pages Assistance pour en savoir plus sur votre nouvel étui.

[www.logitech.com/support/big-bang-air](http://www.logitech.com/support/big-bang-air)

Parcourez les articles en ligne pour obtenir de l'aide en matière de configuration, des conseils d'utilisation et des informations sur les fonctions supplémentaires.

Connectez-vous avec d'autres utilisateurs sur nos forums communautaires pour demander des conseils, poser des questions et partager des solutions.

Découvrez une large sélection de contenu:

- Didacticiels
- Dépannage
- Communauté d'entraide
- Documentation en ligne
- Informations sur la garantie
- Pièces de rechange (si disponibles)

## Dépannage

**Mon iPad ne reste pas en position de lecture.**

- Vérifiez que votre iPad est correctement inséré dans le support pour iPad.

**Mon iPad reste en mode veille lors de l'ouverture de l'étui, et ne s'éteint pas lors de la fermeture de l'étui.**

- Vérifiez que votre iPad est inséré dans le bon sens dans le support pour iPad.

## Qu'en pensez-vous?

Veillez prendre quelques minutes pour nous faire part de vos commentaires. Nous vous remercions d'avoir acheté notre produit.

**[www.logitech.com/ithink](http://www.logitech.com/ithink)**

## Panoramica del prodotto

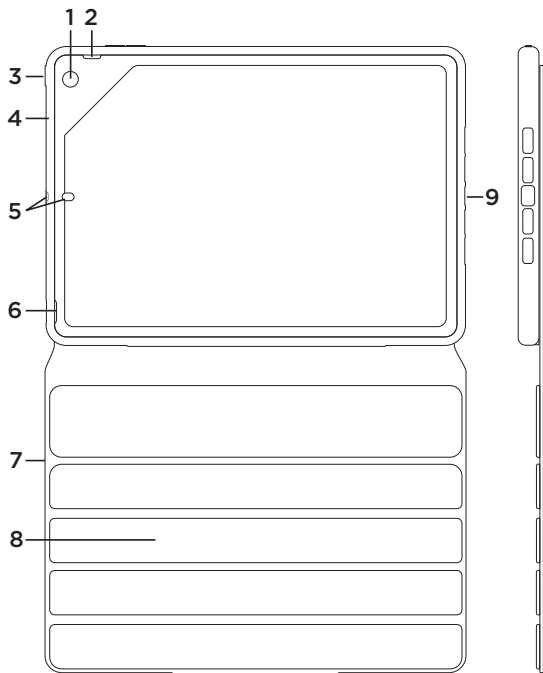

1. Foro per videocamera
2. Intaglio per accesso all'interruttore laterale
3. Accesso a pulsante di accensione
4. Involucro protettivo
5. Due fori per il microfono
6. Intaglio per accesso alla presa delle cuffie
7. Coperchio protettivo
8. Sezioni adesive della custodia per il posizionamento per applicazioni multimediali
9. Intaglio per accesso alla porta di ricarica
10. Documentazione del prodotto

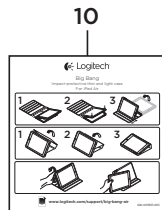

## Installazione e utilizzo della custodia con l'iPad Air

### Installazione di Folio

1. Aprire la custodia e inserire l'iPad nel supporto:

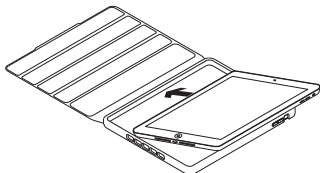

2. Premere l'iPad verso il basso:

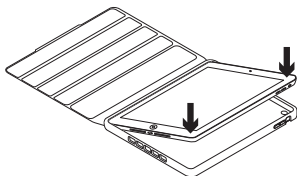

### Utilizzo dell'iPad

Quando si apre Folio, l'iPad viene attivato:

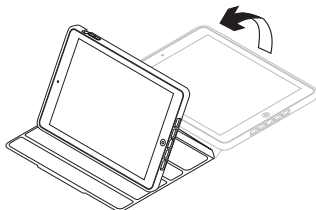

Quando si chiude la custodia, viene attivata la modalità di sospensione dell'iPad:

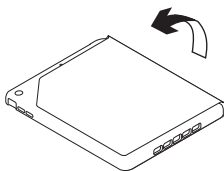

### Quattro posizioni di visualizzazione

Grazie alla flessibilità della custodia è possibile scegliere la posizione ideale per l'attività che si desidera svolgere con l'iPad.

Sono disponibili quattro posizioni, per visualizzare file multimediali, effettuare videochiamate con FaceTime®, digitare e navigare.

### Posizione per applicazioni multimediali

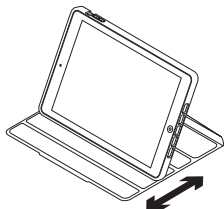

La posizione per le applicazioni multimediali consente di mettere l'iPad nell'angolazione più comoda.

### Posizione per la digitazione

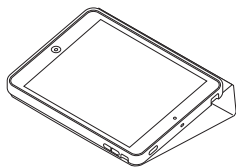

La posizione per la digitazione è ideale quando si utilizza la tastiera iOS dell'iPad.

Per mettere la custodia in posizione di digitazione, sostenere l'iPad (ancora inserito nella custodia) con una mano e con l'altra spostare la sezione adesiva della custodia protettiva dietro l'iPad.

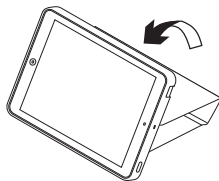

### Posizione FaceTime

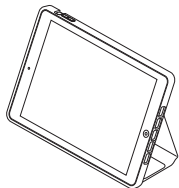

La posizione FaceTime è ideale quando si videochiamano gli amici con FaceTime.

La configurazione della custodia per la posizione FaceTime è come quella per la posizione di digitazione; è sufficiente capovolverla in modo che l'iPad sia in verticale.

### Posizione per la navigazione

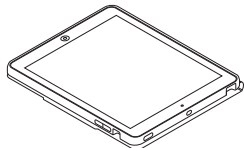

La posizione per la navigazione consente di utilizzare facilmente l'iPad con una sola mano.

Per mettere la custodia in posizione di navigazione, piegarla in due.

### Rimozione dell'iPad

1. Per rimuovere l'iPad, piegare all'indietro l'involucro protettivo sul lato del foro per la fotocamera:

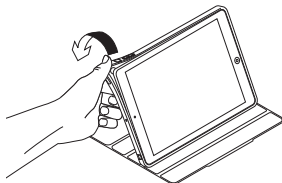

2. Rimuovere l'iPad dall'involucro:

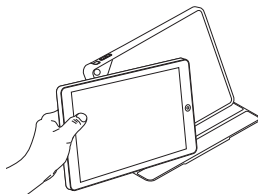

## Consultazione del supporto prodotto

Online sono disponibili ulteriori informazioni e il supporto per il prodotto. Per ulteriori informazioni sulla nuova custodia, visitare la sezione del supporto prodotto.

[www.logitech.com/support/big-bang-air](http://www.logitech.com/support/big-bang-air)

Per la guida alla configurazione, consigli sull'utilizzo o informazioni su funzionalità aggiuntive, consultare gli articoli online.

Per consigli, domande e soluzioni, è inoltre possibile connettersi con altri utenti tramite i forum della community Logitech.

È disponibile un'ampia selezione di contenuti, tra cui:

- Esercitazioni
- Risoluzione dei problemi
- Community di supporto
- Documentazione online
- Informazioni sulla garanzia
- Parti di ricambio (se disponibili)

## Risoluzione dei problemi

**L'iPad non resta nella posizione per applicazioni multimediali.**

- Verificare che l'iPad sia inserito correttamente nell'apposito supporto.

**L'iPad non si attiva quando apro la custodia e non viene attivata la modalità di sospensione quando la chiudo.**

- Verificare che l'iPad sia inserito nel senso giusto nell'apposito supporto.

## Cosa ne pensi?

Dedicaci qualche minuto del tuo tempo e inviaci un commento.

Grazie per avere acquistato questo prodotto.

**[www.logitech.com/ithink](http://www.logitech.com/ithink)**

## Componentes del producto

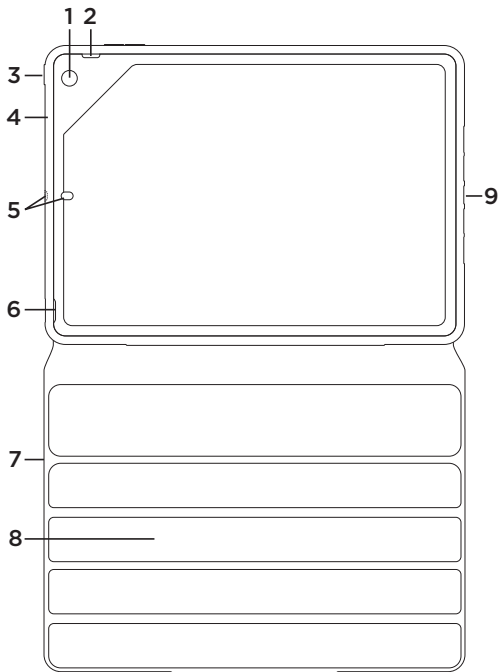

1. Orificio de cámara
2. Borde recortado para acceso a conmutador lateral
3. Botón de acceso a conmutador de encendido
4. Cubierta protectora
5. Dos orificios de micrófono
6. Borde recortado para acceso a toma de auriculares
7. Tapa protectora
8. Sujeción de folio para posición multimedia
9. Borde recortado para acceso a puerto de carga
10. Documentación del producto

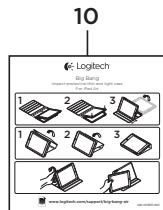

## Preparación y uso del folio con el iPad Air

### Preparación del folio

1. Abra el folio e inserte el iPad en el soporte.

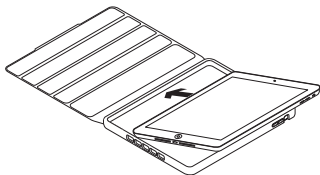

2. Empuje el iPad hacia abajo:

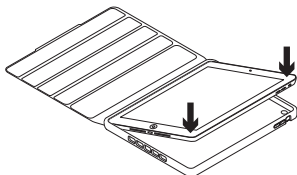

### Uso del iPad

Al abrir el folio, se activa el iPad:

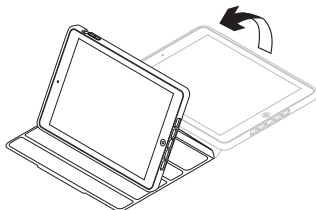

Al cerrar el folio, el iPad pasa al modo de suspensión:

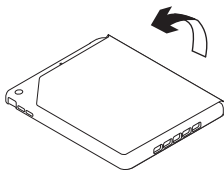



### Cuatro posiciones de visualización

La flexibilidad del folio permite elegir la posición ideal para la tarea que desee realizar con el iPad.

Hay cuatro posiciones de visualización: para ver material multimedia, realizar llamadas de vídeo FaceTime®, escribir y explorar.

### Posición multimedia

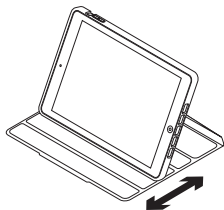

En la posición multimedia se puede ajustar el iPad al ángulo que resulte más cómodo.

### Posición de escritura

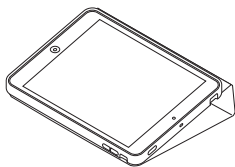

La posición de escritura resulta ideal cuando se usa el teclado iOS del iPad.

Para colocar el folio en la posición de escritura, sostenga con una mano el iPad (acoplado al folio) y use la otra mano para mover la sección de sujeción de la tapa protectora detrás del iPad.

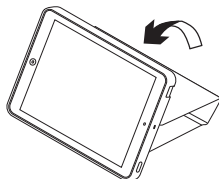

### Posición FaceTime



La posición FaceTime resulta ideal para las llamadas de video FaceTime con los amigos.

La colocación del folio para la posición FaceTime es la misma que para la posición de escritura: dele la vuelta de modo que el iPad quede boca arriba.

### Posición de exploración

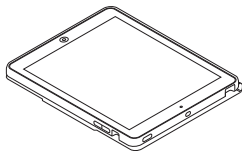

La posición de exploración permite usar fácilmente el iPad con una mano.

Para colocar el folio en la posición de exploración, dóblelo a lo largo del lomo.

### Desacople del iPad

1. Doble la cubierta protectora en el lado del orificio de la cámara para liberar el iPad:

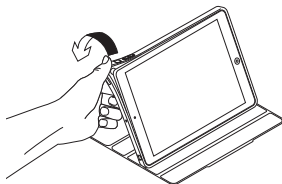

2. Saque el iPad de la carcasa:

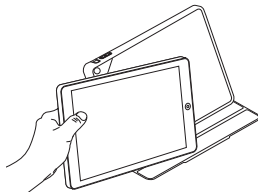

## Visite Asistencia al producto

Encontrará más información y asistencia en línea para su producto. Dedique un momento a visitar la sección de asistencia al producto para averiguar más sobre su nuevo folio.

[www.logitech.com/support/big-bang-air](http://www.logitech.com/support/big-bang-air)

Lea artículos en línea y encuentre información y ayuda sobre configuración, consejos de uso y funciones adicionales.

Póngase en contacto con otros usuarios en nuestros Foros de comunidad para obtener consejos, realizar preguntas y compartir soluciones.

Encontrará una amplia selección de contenido:

- Ejercicios de aprendizaje
- Resolución de problemas
- Comunidad de asistencia
- Documentación en línea
- Información de garantía
- Piezas de repuesto  
(cuando estén disponibles)

## Resolución de problemas

**El iPad no se mantiene en la posición multimedia.**

- Asegúrese de que ha insertado el iPad en el soporte para iPad correctamente.

**El iPad no se activa al abrir el folio, y no pasa al modo de suspensión al cerrarlo.**

- Asegúrese de que ha insertado el iPad en el soporte para iPad de la forma correcta.

## ¿Cuál es su opinión?

Nos gustaría conocerla, si puede dedicarnos un minuto. Le agradecemos la adquisición de nuestro producto.

**[www.logitech.com/ithink](http://www.logitech.com/ithink)**

## Conheça o seu produto

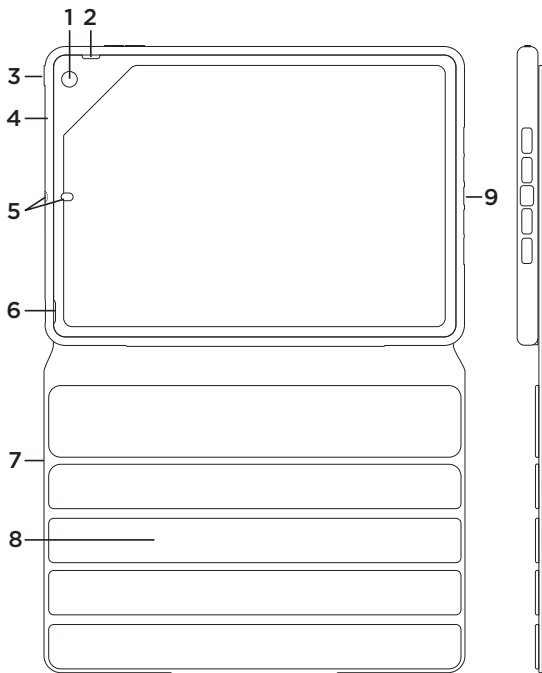

1. Orifício da câmara
2. Concebido para ter acesso aos controlos laterais
3. Botão para aceder ao controlo de ligar/desligar
4. Capa protectora
5. Dois orifícios de microfone
6. Concebido para ter acesso à entrada do auscultador
7. Tampa de protecção
8. Pegas do folio para a posição para multimédia
9. Concebido para ter acesso à porta de carregamento
10. Documentação do produto

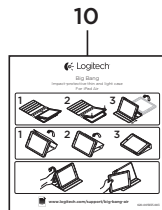

## Configurar e utilizar o folio com o seu iPad Air

### Configurar o seu folio

1. Abra o folio e introduza o iPad no suporte.

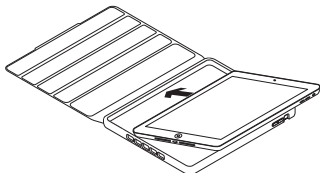

2. Empurre o iPad para baixo:

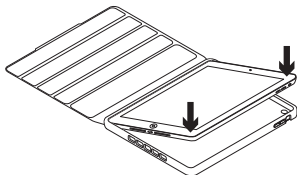

### Utilizar o seu iPad

Abrir o folio activa o seu iPad:

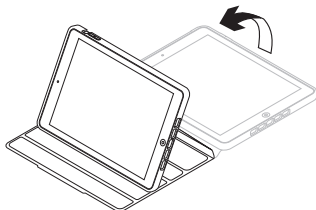

Fechar o folio coloca o iPad em modo de suspensão:

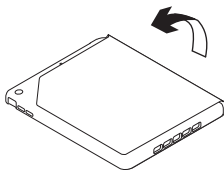

### Quatro posições de visualização

A flexibilidade do folio significa que pode escolher a posição ideal para a tarefa que pretende executar com o seu iPad.

Estão disponíveis quatro posições de visualização, para ver multimédia, efectuar chamadas de vídeo com o FaceTime®, escrever e navegar.

### Posição para multimédia

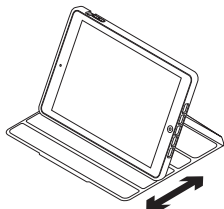

Na posição de multimédia, pode ajustar o seu iPad para o ângulo mais confortável para si.

### Posição de escrita

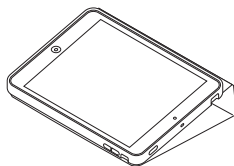

A posição de escrita é ideal quando utiliza o teclado iOS do iPad.

Para colocar o seu folio na posição de escrita, segure o iPad (ainda fixado ao folio) com uma mão e, com a outra mão, desloque as pegas do estojo protector na parte posterior do seu iPad.

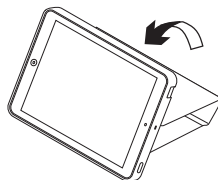

### Posição para o FaceTime



A posição para o FaceTime é ideal para efectuar chamadas de vídeo do FaceTime com os seus amigos.

A configuração do folio para a posição para o FaceTime é idêntica à utilizada para a posição de escrita: basta virar de forma a que o iPad fique virado para cima.

### Posição de navegação

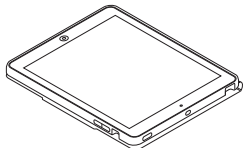

A posição de navegação permite-lhe utilizar o iPad facilmente com uma mão.

Para colocar o folio na posição de navegação, dobre-o para trás ao longo da lombada.

### Remover o seu iPad

1. Dobre para trás a capa protectora ao lado do orifício da câmara para libertar o iPad:

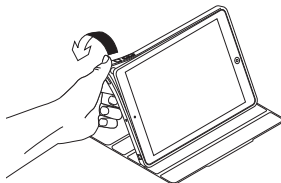

2. Remova o iPad mini da capa:

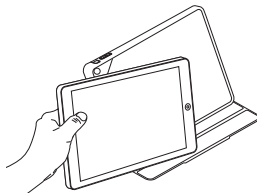

## Visite o Suporte do produto

Existe mais informação e suporte online para o seu produto. Reserve algum tempo para visitar o Suporte do produto para obter mais informações sobre o seu novo folio.

[www.logitech.com/support/big-bang-air](http://www.logitech.com/support/big-bang-air)

Procure artigos online para obter ajuda com a configuração, sugestões de utilização e informações relativas a funcionalidades adicionais.

Entre em contacto com outros utilizadores nos nossos Fóruns da Comunidade para obter conselhos, fazer perguntas e partilhar soluções.

Encontre uma grande variedade de conteúdos, incluindo:

- Manuais de iniciação
- Resolução de problemas
- Comunidade de apoio
- Documentação online
- Informação da garantia
- Peças sobressalentes (se disponíveis)

## Resolução de problemas

**O meu iPad não se mantém fixo na posição de multimédia.**

- Certifique-se de que o seu iPad está introduzido no suporte do iPad na direcção correcta.

**O meu iPad não é activado quando abro o folio e não entra em modo de suspensão quando o fecho.**

- Certifique-se de que o seu iPad está introduzido no suporte do iPad na direcção correcta.

## Qual é a sua opinião?

Despenda um minuto para nos dar a sua opinião.

Obrigado por adquirir o nosso produto.

**[www.logitech.com/ithink](http://www.logitech.com/ithink)**



## Ken uw product

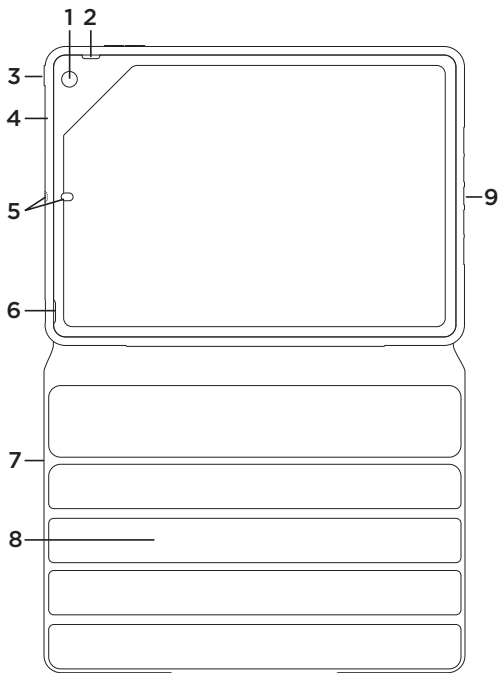

1. Uitsparing voor camera
2. Uitsparing voor toegang tot schakelaar aan de zijkant
3. Knop voor toegang tot aan/uit-schakelaar
4. Beschermende behuizing
5. Twee microfoon-aansluitingen
6. Uitsparing voor toegang tot koptelefoonaansluiting
7. Beschermende cover
8. Foliogrips voor mediastand
9. Uitsparing voor toegang tot oplaadpoort
10. Handleiding

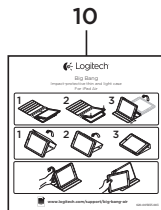

## Het folio opzetten en gebruiken met uw iPad Air

### Uw folio opzetten

1. Open het folio en plaats uw iPad mini in de houder:

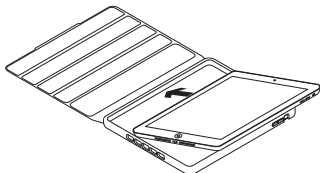

2. Druk uw iPad omlaag:

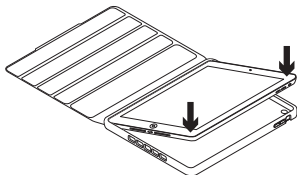

### Uw iPad gebruiken

Wanneer u het folio opent, wordt uw iPad actief.

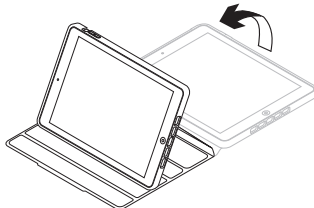

Wanneer u het folio sluit, wordt de iPad in slaapstand gezet:

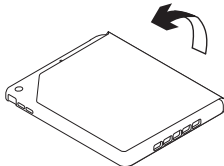

## Vier weergavestanden

Dankzij de flexibiliteit van uw folio kunt u de ideale stand kiezen voor wat u met uw iPad wilt doen.

Er zijn vier weergavestanden beschikbaar, voor het kijken van media, het voeren van FaceTime®-videogesprekken, typen en browsen.

## Mediastand

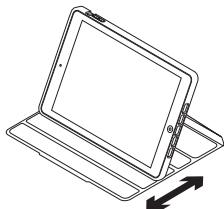

In de mediastand kunt u uw iPad in een gezichtshoek zetten die u fijn vindt.

## Typestand

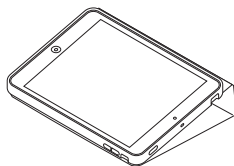

De typestand is ideaal wanneer u het iOS-toetsenbord van uw iPad gebruikt.

Plaats uw folio in de typestand door uw iPad (terwijl deze nog steeds is aangesloten op het folio) met één hand vast te houden terwijl u met uw andere hand de gripsectie van de beschermende cover aan de achterkant van uw iPad beweegt.

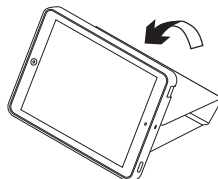

### FaceTime-stand

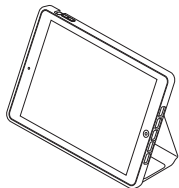

De FaceTime-stand is ideaal voor FaceTime-video gesprekken met uw vrienden.

De set-up van het folio voor de FaceTime-stand is hetzelfde als voor de typestand - draai het gewoon om zodat de iPad rechtop staat.

### Browsestand

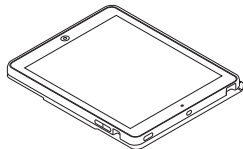

In de browsestand kunt u uw iPad gemakkelijk met één hand gebruiken.

Plaats uw folio in de browsestand door het folio om te vouwen.

### Uw iPad losmaken

1. Buig de beschermende behuizing naar de uitsparing voor de camera om uw iPad los te maken:

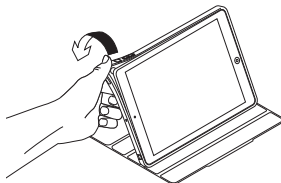

2. Verwijder uw iPad uit de behuizing:

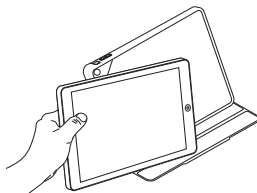

## Bezoek de product- ondersteuning

Online vindt u meer informatie over en ondersteuning voor uw product. Neem even de tijd om naar de productondersteuning te gaan om meer te weten te komen over uw nieuwe folio.

[www.logitech.com/support/big-bang-air](http://www.logitech.com/support/big-bang-air)

Blader door onlineartikelen voor hulp bij de set-up, gebruikstips en informatie over extra functies.

Kom in contact met andere gebruikers op onze communityforums om advies te krijgen, vragen te stellen en oplossingen te delen.

U vindt een breed scala aan inhoud:

- Studielessen
- Problemen oplossen
- Ondersteuningscommunity
- Onlinedocumentatie
- Garantie-informatie
- Reserveonderdelen (indien beschikbaar)

## Probleemoplossing

**Mijn iPad blijft niet in de mediastand staan.**

- Zorg dat uw iPad correct in de iPad-houder is geplaatst.

**Mijn iPad wordt niet actief als ik het folio open en wordt niet in de slaapstand gezet als ik het sluit.**

- Zorg dat uw iPad met de juiste kant in de houder is geplaatst.

## Wat vindt u ervan?

Neem even de tijd om ons uw mening te geven.

Hartelijk dank voor de aanschaf van ons product.

**[www.logitech.com/ithink](http://www.logitech.com/ithink)**

## Produktöversikt

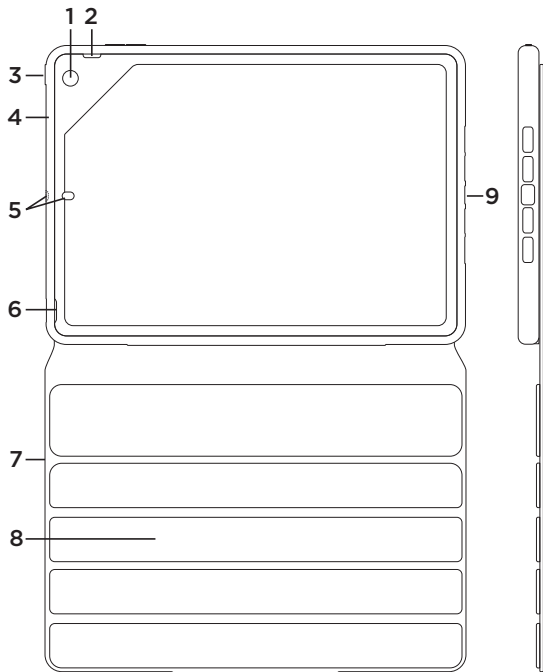

1. Kamerahål
2. Öppning för åtkomst till sidreglagen
3. Knapp för åtkomst till strömbrytare
4. Skyddande skal
5. Två hål för mikrofoner
6. Öppning för åtkomst till hörlursuttag
7. Skyddande lock
8. Foliogrepp för medielläge
9. Öppning för åtkomst till laddningsport
10. Bruksanvisning

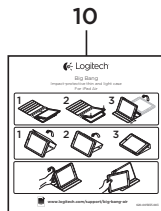

## Montera och använd folion tillsammans med din iPad Air

### Montera folion

1. Öppna folion och placera iPad i hållaren.

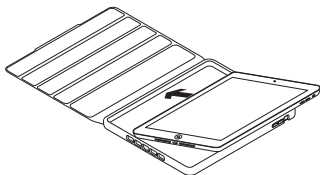

2. Tryck ner iPad-enheten:

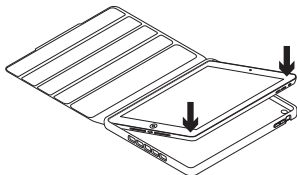

### Använda din iPad

- Din iPad aktiveras när du öppnar folion:

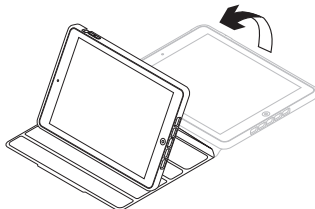

- iPad-enheten försätts i viloläge när du stänger folion:

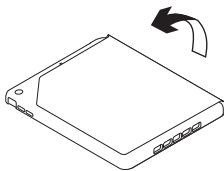

## Fyra visningslägen

Med den flexibla folion kan du alltid använda din iPad i ett läge som passar dig.

Det finns fyra olika lägen tillgängliga för att visa mediefiler, utföra videosamtal på FaceTime®, skriva och surfa.

### Medieläge

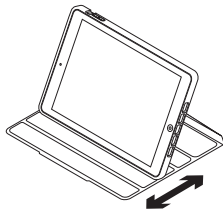

I medieläget kan du justera iPad till en vinkel som känns bekväm.

### Skrivläge

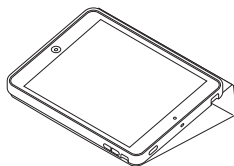

Skrivläget är perfekt när du använder iOS-tangentbordet för din iPad.

Placera folion i skrivläget, håll din iPad med ena handen (medan den fortfarande är fäst till folion) och med den andra handen förflyttar du greppdelen för skyddslocket bakom din iPad.

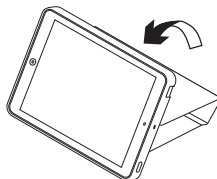



## FaceTime-läge



FaceTime-läget är idealiskt för Facetime-videosamtal med vännerna.

Folioinställningen för FaceTime-läget är det samma som för skrivläget – vrid den så att iPad hamnar i stående läge.

## Navigeringsläge

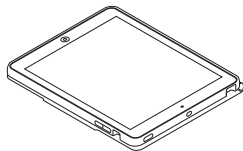

I navigeringsläget kan du enkelt använda iPad-enheten med en enda hand.

Placera folion i navigeringsläget och vik tillbaka den längs med dess rygg.

## Ta loss iPad-enheten

1. Böj det skyddande skalet bakåt på sidan för kamerans ingångar för att ta bort iPad:

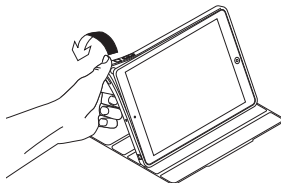

2. Ta bort iPad från skalet:

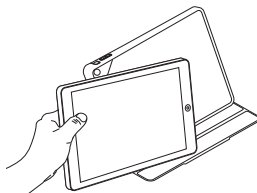

## Besök produktsupporten

Det finns mer produktinformation och support på Internet. Gå till produktsupporten och ägna en liten stund åt att läsa mer om din nya folio.

[www.logitech.com/support/big-bang-air](http://www.logitech.com/support/big-bang-air)

I artiklarna online hittar du konfigurationshjälp, användartips och information om ytterligare funktioner.

Få kontakt med andra användare i våra användarforum och få råd, ställ frågor och dela lösningar.

Här finns massor av information:

- Självstudier
- Felsökning
- Supportgemenskap
- Elektronisk dokumentation
- Garantiinformation
- Reservdelar (om tillgängliga)

## Felsökning

**iPad kan inte placeras vertikalt i medieläget.**

- Se till att iPad-enheten är placerad på rätt sätt i iPad-hållaren.

**iPad aktiveras inte när folion öppnas och går inte in i viloläge när den stängs.**

- Se till att iPad-enheten är placerad på rätt sätt i iPad-hållaren.

## Vad tycker du?

Ägna gärna en minut åt att berätta för oss. Tack för att du valde vår produkt.

**[www.logitech.com/ithink](http://www.logitech.com/ithink)**

## Oversigt over produktet

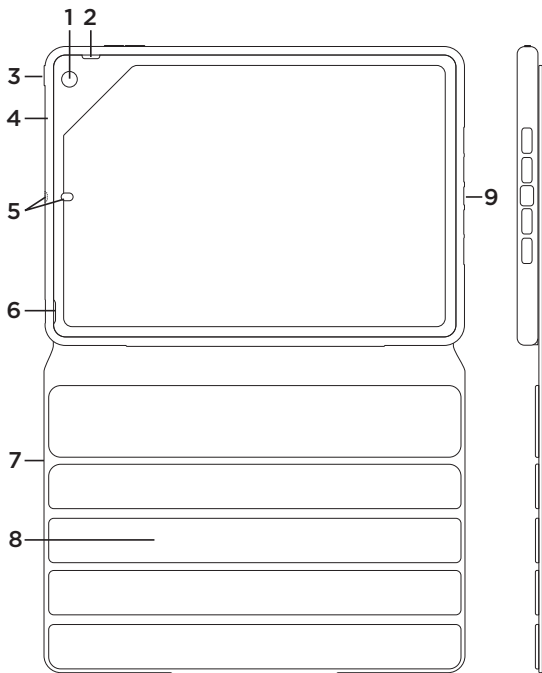

1. Kamerahul
2. Kan klippes ud, så du får adgang til knappen på siden
3. Knap til at få adgang til tænd/sluk-knappen
4. Beskyttende lag
5. To mikrofonhuller
6. Kan klippes ud så du får adgang til stikket til hovedtelefonerne
7. Beskyttelsesdæksel
8. Omslagets greb til mediestillingen
9. Kan klippes ud, så du får adgang til stikket til opladning
10. Vejledning

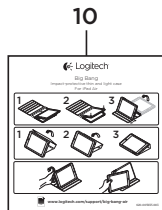

## Opsætning og brug af omslaget sammen med iPad Air

### Opsætning af omslaget

1. Åbn omslaget, og skub iPad-enheden ind i holderen.

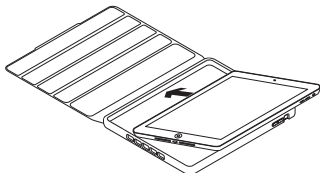

2. Skub iPad-enheden helt ned:

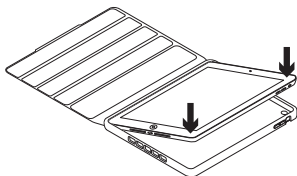

### Brug af iPad-enheden

Når tastaturomslaget åbnes, aktiveres iPad-enheden:

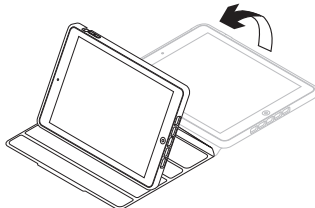

Når omslaget lukkes, sættes iPad-enheden i dvale:

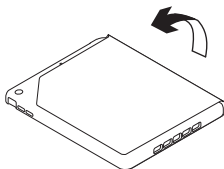

### Fire visestillinger

Omslagets fleksibilitet gør det muligt at vælge den ideelle stilling til den opgave du vil udføre med din iPad.

Vælg mellem fire stillinger til visning af mediefiler, FaceTime®-videoopkald, indtastning og søgning på internettet.

### Stilling til mediefiler



I stillingen til mediefiler kan du justere iPad-enheden til den vinkel, som passer bedst til dig.

### Indtastestilling

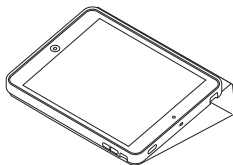

Indtastestillingen er ideel ved brug af iPad iOS-tastaturet.

For at sætte omslaget i indtastestilling skal du holde iPad-enheden (mens den stadig ligger i omslaget) med den ene hånd, mens du med den anden hånd folder det beskyttende omslags gribestykke om på bagsiden af iPad-enheden.

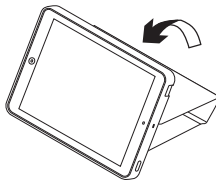

### FaceTime-stilling



FaceTime-stillingen er ideel til videosamtaler med venner i FaceTime. Indstillingen af omslaget til FaceTime-stilling er den samme som for indtaststilling – bare vend det om, så iPad-enheden står på hjørkant.

### Søgestilling

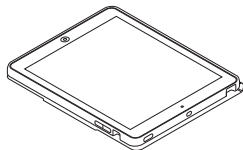

I søgestillingen kan du nemt bruge din iPad med kun én hånd.

Hvis du vil sætte omslaget i søgestillingen, skal du folde omslaget tilbage langs ryggen.

### Sådan tages iPad-enheden ud

1. Bøj det beskyttende lag tilbage på siden, hvor kamerahullet sidder, og tag iPad-enheden ud:

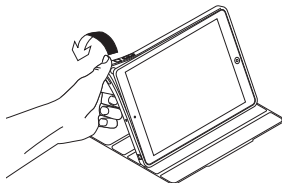

2. Tag iPad-enheden ud af det beskyttende lag:

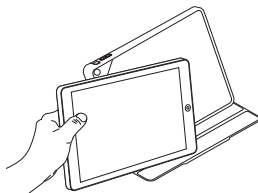

## Besøg produktsupportsiden

Der findes flere oplysninger om dit produkt samt support på nettet. Brug lidt tid inde på vores produktsupportside, og lær mere om dit nye omslag.

[www.logitech.com/support/big-bang-air](http://www.logitech.com/support/big-bang-air)

Gennemse artikler på nettet om hjælp til konfiguration, nyttige råd om brug og oplysninger om andre funktioner.

Kom i kontakt med andre brugere i brugerforaene, hvor du kan få gode råd, stille spørgsmål og dele løsninger.

Få adgang til en bred vifte af indhold, som f.eks.:

- Selvstudier
- Problemløsning
- Supportbrugergruppe
- Onlinedokumentation
- Garantioplysninger
- Information om reservedele (hvis de forefindes)

## Problemløsning

**iPad-enheden bliver ikke stående i mediestillingen.**

- Sørg for at iPad-enheden sidder den rigtige vej i holderen.

**iPad-enheden aktiveres ikke når jeg åbner omslaget, og den sættes ikke i dvale når jeg lukker det.**

- Sørg for at iPad-enheden sidder den rigtige vej i holderen.

## Hvad synes du?

Brug et øjeblik på at fortælle os hvad du synes.

Tak fordi du købte vores produkt.

**[www.logitech.com/ithink](http://www.logitech.com/ithink)**

## Bli kjent med produktet

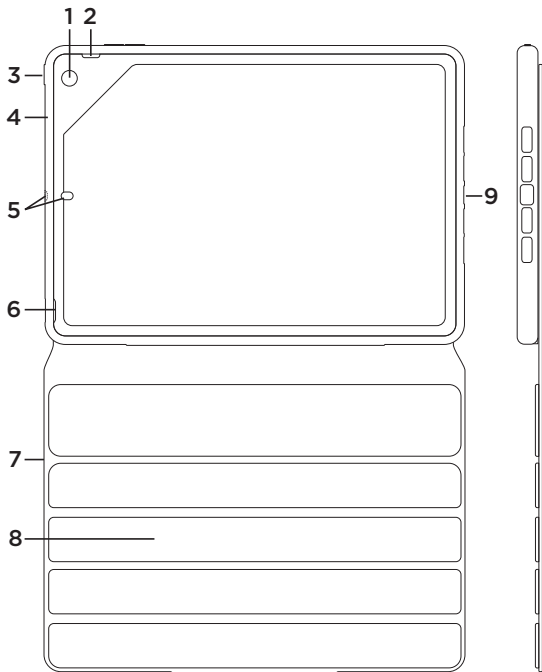

1. Kamerahull
2. Laget for tilgang til sidebryter
3. Knapp for tilgang til av/på-knapp
4. Beskyttende skall
5. To mikrofonhull
6. Laget for tilgang til hodetelefonkontakt
7. Beskyttende deksel
8. Omslagsgrep for medieposisjon
9. Laget for tilgang til ladekontakt
10. Produktdokumentasjon

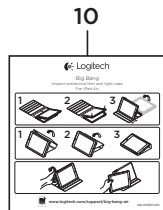



## Konfigurere og bruke Folio med iPad Air

### Konfigurere Folio

1. Åpne omslaget og sett iPad inn i holderen.

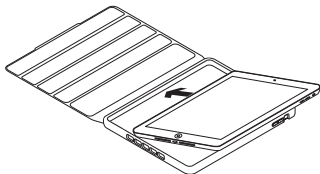

2. Trykk iPad ned:

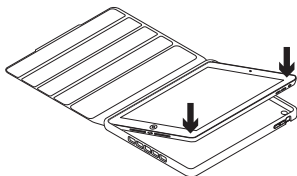

### Bruke iPad

iPad vekkes når du åpner omslaget:

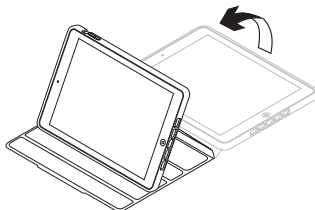

Når du lukker omslaget, går iPad i hvilemodus:

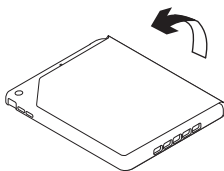

## Fire visningsposisjoner

Omslagets fleksibilitet betyr at du kan velge den ideelle posisjonen for det du skal bruke iPad til.

Det er fire tilgjengelige visningsposisjoner, for visning av medier, FaceTime®-samtaler, skriving og surfing.

### Medieposisjon



I medieposisjonen kan du justere iPad til den vinkelen som passer best.

### Skriveposisjon

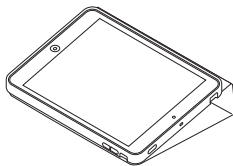

Posisjonen for skriving er ideell når du bruker iOS-tastaturet på iPad.

Hvis du vil plassere omslaget i skriveposisjon, holder du iPad (mens den fremdeles er festet til omslaget) med én hånd, og bruker den andre hånden til å flytte grepet for det beskyttende dekslet bak iPad.

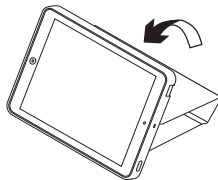

### FaceTime-posisjon



FaceTime-posisjon er perfekt for FaceTime-anrop med venner.

Omslagsposisjonen for FaceTime er den samme som for skrivning – bare snu den slik at iPad står oppreist.

### Surfeposisjon

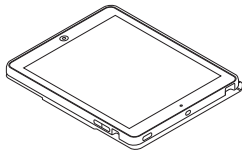

Surfeposisjonen gjør det enkelt å bruke iPad med én hånd.

Hvis du vil bytte til surfeposisjon, bretter du omslaget bakover langs ryggen.

### Ta ut iPad

1. Bøy det beskyttende skallet på kamerahullsiden bakover for å frigjøre iPad:

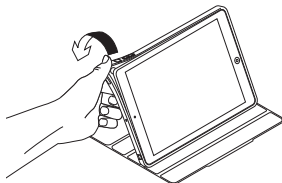

2. Ta iPad ut av skallet:

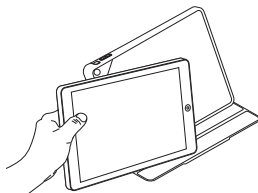

## Gå til produktstøtte

Du finner mer informasjon om og støtte for produktet på nett. Gå til produktstøtte for å lese mer om omslaget.

[www.logitech.com/support/big-bang-air](http://www.logitech.com/support/big-bang-air)

Bla gjennom artikler om konfigurering, tips til bruk og informasjon om ekstrafunksjoner.

Kommuniser med andre brukere i fellesskapsforumene, og få hjelp, still spørsmål og del løsninger med andre.

Her finner du et bredt utvalg materiale, blant annet:

- Leksjoner
- Feilsøking
- Støttefellesskap
- Nettbasert dokumentasjon
- Garantiinformasjon
- Reservedeler (hvis tilgjengelig)

## Feilsøking

**iPad vil ikke stå i medieposisjon.**

- Sørg for at iPad står riktig vei i iPadholderen.

**iPad våkner ikke når jeg åpner omslaget, og går ikke i hvilemodus når jeg lukker det.**

- Sørg for at iPad står riktig vei i iPadholderen.

## Hva synes du?

Fortell oss det, det tar ikke lang tid.

Takk for at du handlet hos oss.

**[www.logitech.com/ithink](http://www.logitech.com/ithink)**

## Tunne tuotteesi

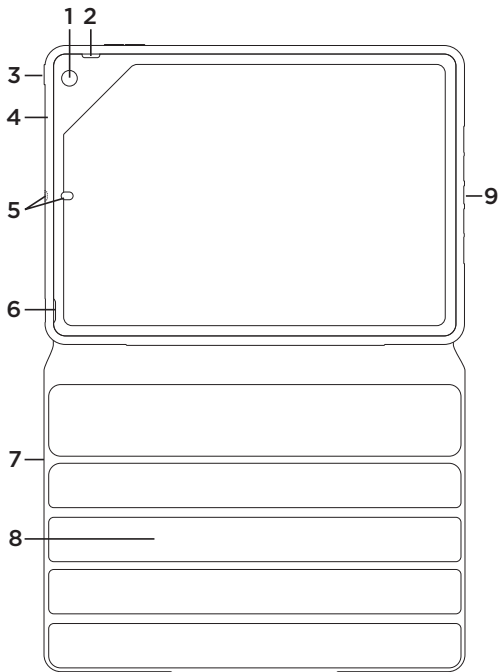

1. Aukko kameralle
2. Aukko sivukytkimen käyttöä varten
3. Painike virtakytkimen käyttöä varten
4. Suojakuori
5. Kaksi mikrofoniaukkoa
6. Aukko kuulokeliitännän käyttöä varten
7. Suojaava kansi
8. Kotelon kiinnikkeet media-asentoa varten
9. Aukko latausportin käyttöä varten
10. Tuotteen dokumentaatio

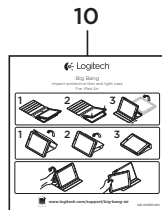

## Suojakotelon käyttöönotto ja käyttäminen iPad Airin kanssa

### Suojakotelon käyttöönotto

1. Avaa kotelo ja kiinnitä iPad pidikkeeseen.

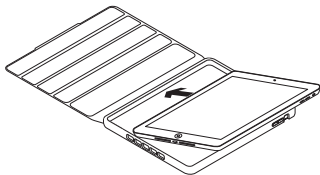

2. Paina iPadia

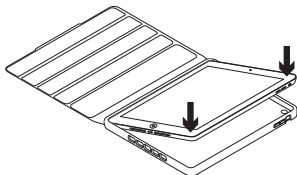

### iPadin käyttäminen

Suojakotelon avaaminen palauttaa iPadin lepotilaan.

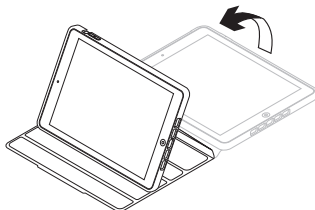

Kotelon sulkeminen asettaa iPadin lepotilaan:

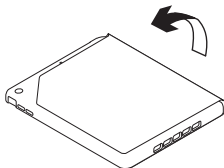

### Neljä katseluasentoa

Kotelon monipuolisuus tarkoittaa, että voit valita iPadille kulloiseenkin tehtävään ihanteellisen asennon.

Käytettävissä on neljä eri katseluasentoa, jotka on tarkoitettu median katseluun, FaceTime®-videopuheluille, kirjoittamiseen ja selaamiseen.

### Media-asento

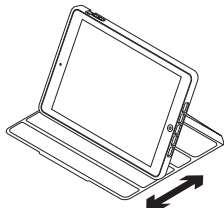

Media-asennossa voit säätää iPadin itsellesi mukavimpaan katselukulmaan.

### Kirjoitusasento

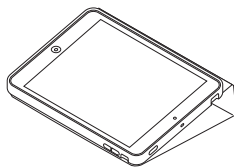

Kirjoitusasento on sopivin, kun käytät iPadin iOS-näppäimistöä.

Aseta kotelo kirjoitusasentoon pitämällä iPad-laitetta (kun se on vielä kiinni kotelossa) toisessa kädessä ja siirtämällä toisella kädellä suojakannen kiinnitysosa iPadin taakse.

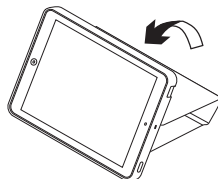

### FaceTime-asento



FaceTime-asento sopii erinomaisesti FaceTime-videopuheluihin ystävien kanssa.

Kotelon FaceTime-asento on sama kuin kirjoitusasento – käännä kotelo vain ympäri niin, että iPad on pystyasennossa.

### Selausasento

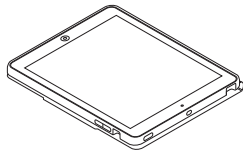

Selausasennossa iPadia on helppo käyttää yhdellä kädellä.

Aseta kotelo selausasentoon taittamalla se selkäänsä vasten.

### iPadin irrottaminen

1. Irrota iPad taivuttamalla kamera-aukon suoja-kuorta taaksepäin:

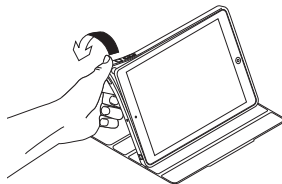

2. Irrota iPad kuoresta:

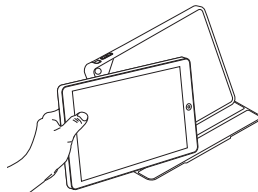



## Tuotetuki

Tuotteeseesi liittyvää lisätietoa ja tukea on saatavilla verkossa. Tutustu Tuotetukeen ja saat lisätietoja uudesta kotelostasi.

[www.logitech.com/support/big-bang-air](http://www.logitech.com/support/big-bang-air)

Selaa verkossa olevia artikkeleita, jotka sisältävät asennusohjeita, käyttövinkkejä ja tietoa lisäominaisuuksista.

Yhteisöfoorumilla voit olla yhteydessä muihin käyttäjiin ja saada ohjeita, esittää kysymyksiä sekä jakaa ratkaisuja.

Laajaan valikoimaan kuuluvat:

- opetusohjelmat
- vianmääritys
- tukiyhteisö
- verkossa olevat käyttöohjeet
- takuutiedot
- varaosat (mikäli saatavilla).

## Vianmääritys

**iPad ei pysy media-asennossa.**

- Tarkista, että iPad on asetettu pidikkeeseen oikein.

**iPad ei palaudu lepotilasta, kun kotelo avataan, eikä siirry lepotilaan, kun kotelo suljetaan.**

- Tarkista, että iPad on asetettu pidikkeeseen oikein päin.

## Mitä mieltä olet?

Käytä hetki ja kerro mielipiteesi. Kiitos, että ostit tuotteemme.

**[www.logitech.com/ithink](http://www.logitech.com/ithink)**

## Γνωριμία με το προϊόν

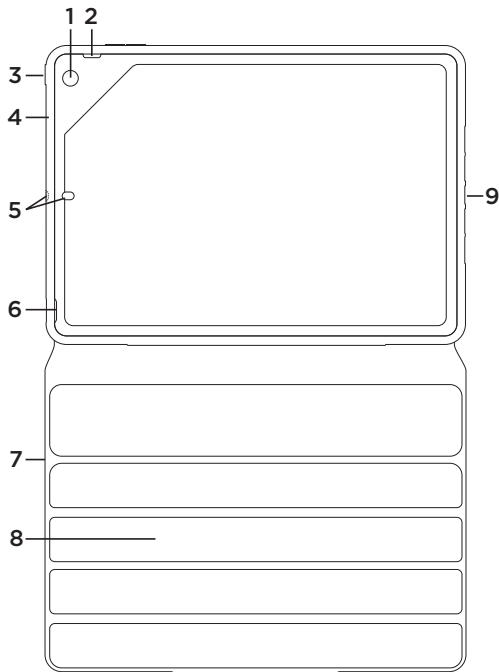

1. Άνοιγμα κάμερας
2. Άνοιγμα για πρόσβαση στον πλευρικό διακόπτη
3. Κουμπί για πρόσβαση στο διακόπτη λειτουργίας.
4. Προστατευτικό περίβλημα
5. Δύο ανοίγματα για το μικρόφωνο
6. Άνοιγμα για πρόσβαση στην υποδοχή ακουστικών
7. Προστατευτικό κάλυμμα
8. Λαβές folio για τη θέση πολυμέσων
9. Άνοιγμα για πρόσβαση στη θύρα φόρτισης
10. Τεκμηρίωση προϊόντος

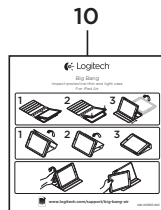

## Τοποθέτηση και χρήση της θήκης με το iPad Air

### Τοποθέτηση της θήκης σας

1. Ανοίξτε τη θήκη και σπρώξτε το iPad στην υποδοχή.

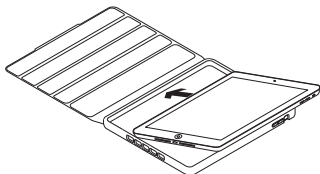

2. Πιέστε το iPad προς τα κάτω:

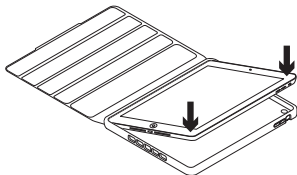

### Χρήση του iPad

Με το άνοιγμα της θήκης, το iPad ενεργοποιείται:

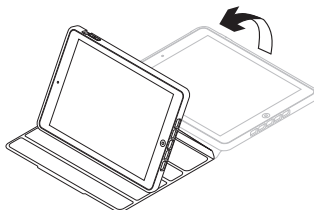

Με το κλείσιμο της θήκης, το iPad μεταβαίνει στην κατάσταση αναστολής λειτουργίας:

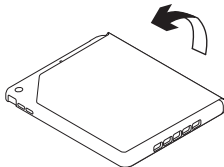

### Τέσσερις θέσεις θέασης

Η ευελιξία της θήκης σημαίνει ότι μπορείτε να επιλέξετε την ιδανική θέση για την εργασία που θέλετε να εκτελέσετε με το iPad.

Υπάρχουν τέσσερις διαθέσιμες θέσεις, για την προβολή πολυμέσων, τις κλήσεις βίντεο FaceTime®, την πληκτρολόγηση και την περιήγηση.

### Θέση πολυμέσων

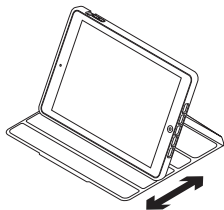

Στη θέση πολυμέσων, μπορείτε να ρυθμίσετε το iPad στη γωνία που σας εξυπηρετεί καλύτερα.

### Θέση πληκτρολόγησης

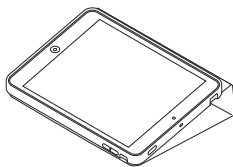

Η θέση πληκτρολόγησης είναι ιδανική κατά τη χρήση του πληκτρολογίου iOS στο iPad.

Για να τοποθετήσετε τη θήκη folio στη θέση πληκτρολόγησης, κρατήστε το iPad (ενώ βρίσκεται στη θήκη folio) με το ένα χέρι και με το άλλο χέρι μετακινήστε τη λαβή της προστατευτικής θήκης πίσω από το iPad.

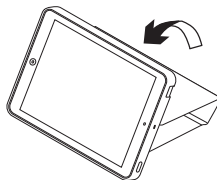

## Θέση FaceTime

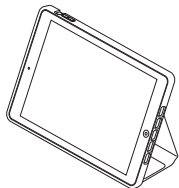

Η θέση FaceTime είναι ιδανική για κλήσεις βίντεο FaceTime με τους φίλους σας.

Η επιλογή της θέσης FaceTime γίνεται με τον ίδιο τρόπο που γίνεται για τη θέση πληκτρολόγησης: απλώς γυρίστε ανάποδα τη λαβή, ώστε το iPad να είναι στραμμένο προς τα επάνω.

## Θέση περιήγησης

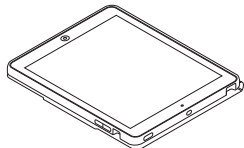

Η θέση περιήγησης σας επιτρέπει να χρησιμοποιήσετε εύκολα το iPad με ένα χέρι.

Για να τοποθετήσετε τη θήκη στη θέση περιήγησης, διπλώστε τη κατά μήκος της ράχης.

## Αφαίρεση του iPad

1. Λυγίστε προς τα πίσω την προστατευτική θήκη από την πλευρά με το άνοιγμα της κάμερας, για να αφαιρέσετε το iPad:

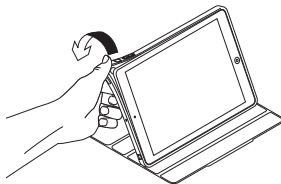

2. Αφαιρέστε το iPad από τη θήκη:

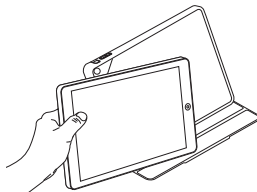

## Μετάβαση στην Υποστήριξη προϊόντων

Περισσότερες πληροφορίες και υποστήριξη για το προϊόν σας μπορείτε να βρείτε στο Internet. Αφιερώστε λίγο χρόνο και επισκεφτείτε την Υποστήριξη προϊόντων, για να μάθετε περισσότερα σχετικά με τη νέα σας θήκη folio.

[www.logitech.com/support/big-bang-air](http://www.logitech.com/support/big-bang-air)

Διαβάστε άρθρα στο διαδίκτυο για βοήθεια κατά τη ρύθμιση, συμβουλές χρήσης και πληροφορίες σχετικά με τις πρόσθετες λειτουργίες.

Επικοινωνήστε με άλλους χρήστες στα Φόρουμ της κοινότητας, για να λάβετε συμβουλές, να κάνετε ερωτήσεις και να μοιραστείτε λύσεις.

Θα βρείτε μια μεγάλη ποικιλία περιεχομένου, όπως:

- Οδηγοί εκμάθησης
- Αντιμετώπιση προβλημάτων
- Κοινότητα υποστήριξης
- Τεκμηρίωση στο διαδίκτυο
- Πληροφορίες για την εγγύηση
- Ανταλλακτικά (όταν είναι διαθέσιμα)

## Αντιμετώπιση προβλημάτων

**Το iPad μου δεν στηρίζεται στη θέση μέσων.**

- Βεβαιωθείτε ότι το iPad έχει τοποθετηθεί σωστά στην υποδοχή για iPad.

**Το iPad δεν ενεργοποιείται όταν ανοίγω τη θήκη και δεν μεταβαίνει στην κατάσταση αναστολής λειτουργίας όταν την κλείνω.**

- Βεβαιωθείτε ότι έχετε τοποθετήσει τη σωστή πλευρά του iPad στην υποδοχή για iPad.

Ποια είναι η γνώμη σας;

Αφιερώστε λίγο χρόνο για να μας πείτε. Σας ευχαριστούμε για την αγορά του προϊόντος μας.

[www.logitech.com/ithink](http://www.logitech.com/ithink)

## Знакомство с продуктом

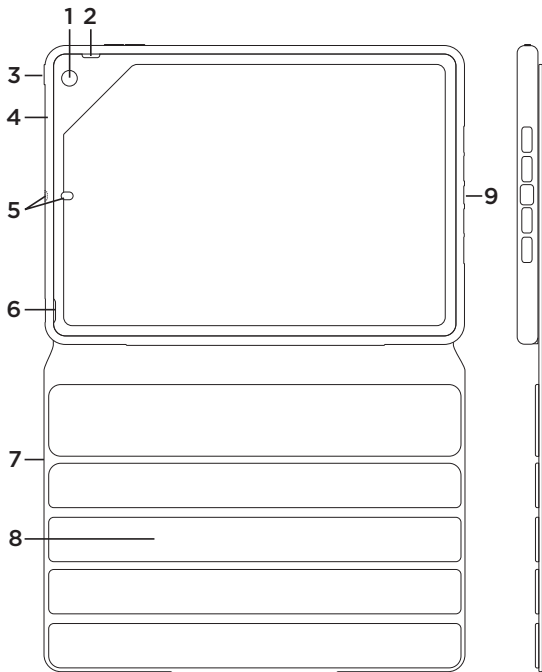

1. Отверстие для камеры
2. Прорезь для удобного доступа к боковым переключателям
3. Кнопка для удобного доступа к переключателю питания
4. Защитный чехол
5. Два отверстия для микрофона
6. Прорезь для удобного доступа к разъему для наушников
7. Защитная крышка
8. Вставки для изменения угла просмотра
9. Прорезь для удобного доступа к порту для зарядки
10. Документация пользователя

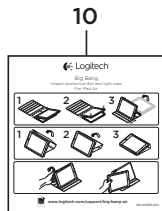

## Подготовка к работе и использование чехла-книжки с iPad Air

### Подготовка чехла-книжки к работе

1. Откройте чехол-книжку и вставьте iPad в держатель.

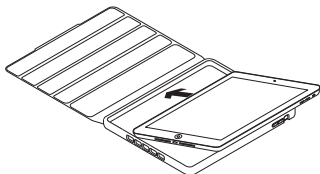

2. Слегка нажмите на iPad.

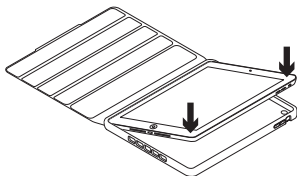

### Использование iPad

- При открытии чехла-книжки iPad выходит из режима сна.

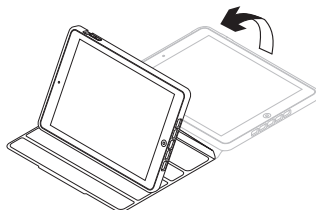

- Закрытие чехла-книжки переводит iPad в режим сна.

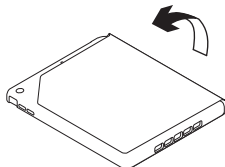



### Четыре положения для просмотра

Этот чехол-книжка очень удобен в использовании: вы можете выбирать нужное положение iPad при выполнении различных заданий.

Чехол-книжка предусматривает четыре рабочих положения: для просмотра мультимедиа, выполнения видеозвонков в приложении FaceTime®, ввода текста и работы в Интернете.

### Положение для просмотра мультимедиа

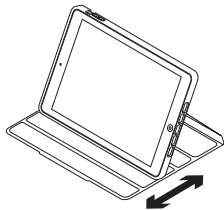

В этом положении вы можете разместить iPad под наиболее удобным для вас углом.

### Положение для ввода текста

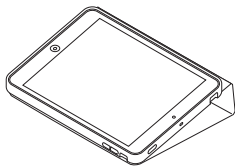

Это положение лучше всего подходит тогда, когда вы используете iOS-клавиатуру вашего iPad.

Чтобы установить чехол-книжку в положение ввода текста, удерживайте iPad (с прикрепленным чехлом) одной рукой, а другой переместите вставки защитной крышки за iPad.

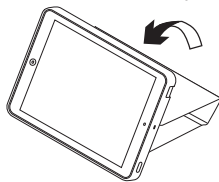

## Положение FaceTime



Это положение отлично подходит для выполнения видеозвонков друзьям.

Принцип установки в положение FaceTime такой же, как и при установке в положение для ввода текста — просто поверните чехол так, чтобы экран iPad оказался лицевой стороной вверх.

## Положение для работы в Интернете

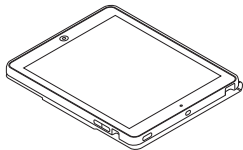

Это положение позволяет легко управлять устройством iPad с помощью одной руки.

Чтобы установить чехол-книжку в положение для работы в Интернете, сложите его назад вдоль сгиба.

## Извлечение iPad

1. Отогните защитный чехол назад со стороны, где находится отверстие для камеры, чтобы извлечь устройство.

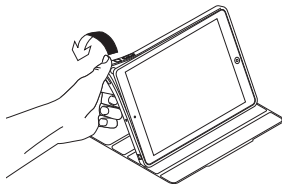

2. Выньте iPad из чехла.

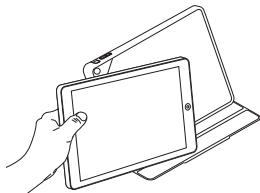

## Просмотрите раздел службы технической поддержки

В разделе технической поддержки содержатся дополнительные сведения о вашем продукте и информация о его поддержке. Уделите минутку, чтобы посетить сайт службы технической поддержки и узнать больше о вашем новом чехле-книжке.

[www.logitech.com/support/big-bang-air](http://www.logitech.com/support/big-bang-air)

Ознакомьтесь с интернет-статьями, чтобы получить помощь по установке, советы по эксплуатации и сведения о дополнительных функциях.

Присоединитесь к другим пользователям на форумах сообщества, чтобы получить совет, задать вопрос и поделиться решением проблемы.

Вы найдете множество материалов, среди которых:

- Руководства
- Советы по устранению неполадок
- Сообщество поддержки
- Интернет-документация
- Сведения о гарантии
- Запасные части (при их наличии)

## Устранение неполадок

**Не удается установить iPad в положение для просмотра мультимедиа.**

- Убедитесь, что iPad правильно вставлен в держатель.

**iPad не выходит из режима сна при открытии чехла-книжки и не переходит в режим сна при его закрытии.**

- Убедитесь, что iPad правильно вставлен в держатель.

## Каковы ваши впечатления?

Пожалуйста, найдите минутку, чтобы поделиться с нами своим мнением. Благодарим вас за приобретение нашего продукта!

[www.logitech.com/ithink](http://www.logitech.com/ithink)

## A termék ismertetése

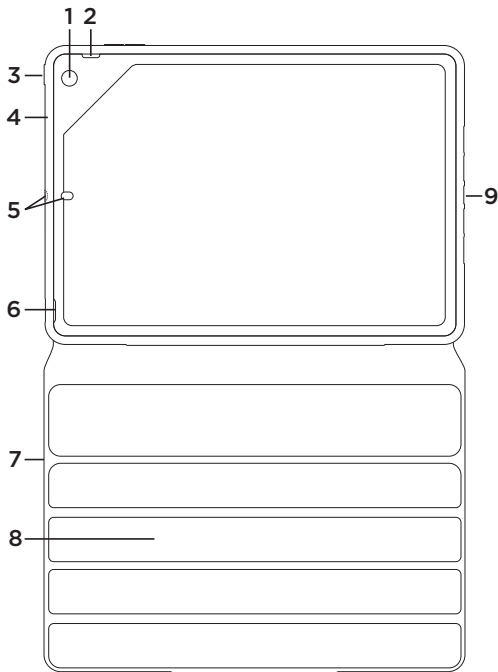

1. Kameranyílás
2. Vágja ki az oldalkapcsoló eléréséhez
3. Gomb az oldalkapcsoló eléréséhez
4. Védőtök
5. Két mikrofonrész
6. Vágja ki a fejhallgató csatlakozójának eléréséhez
7. Védőfedél
8. Gumimarkolat a multimédiás nézőpozícióhoz
9. Vágja ki a töltőport eléréséhez
10. Termékdokumentáció

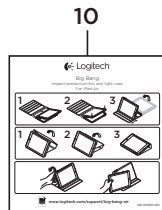

## A védőtok üzembe helyezése és használata az iPad Air készülékkel

### A védőtok üzembe helyezése

1. Nyissa fel a védőtokot és helyezze az iPad készüléket a tartóba.

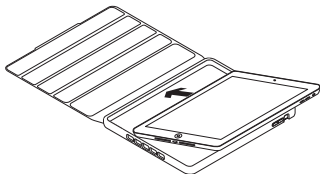

2. Nyomja le az iPad készüléket:

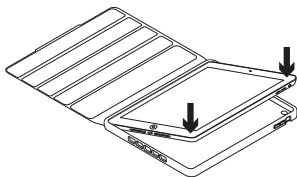

### Az iPad használata

- A védőtok kinyitása felébreszti iPad készülékét:

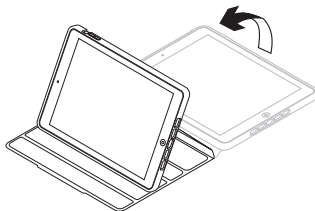

- Lezárásával az iPad alvó módba kerül:

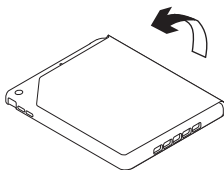

## Négy nézőpozíció

Hála a flexibilis védőtoknak, mindig a szándékolt használatnak megfelelő ideális pozícióba helyezheti iPad készülékét.

Négy eltérő nézőpozíció biztosítja a médialejátszás, a FaceTime® videohívások, a gépelés és a böngészés kényelmét.

## Multimédiás helyzet

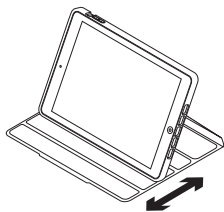

A médialejátszási helyzetben könnyedén beállíthatja iPad készülékét a kívánt szögbe.

## Gépelési helyzet

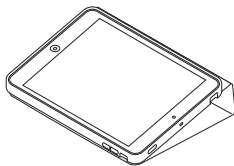

A gépelési helyzet ideális választás az iPad készülék iOS-billentyűzetének használatához.

A gépelési helyzetbe állításhoz tartsa egyik kezével az iPad készüléket (míg az rögzítve van a védőtokhoz), a másik kezével pedig fordítsa a védőtok markolatrészét az iPad mögé.

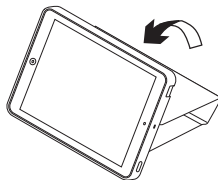

## FaceTime helyzet



A FaceTime helyzet ideális, ha FaceTime videohívásokat folytat barátaival.

A kényelmes FaceTime videohíváshoz ugyanúgy a gépelési helyzetet kínálja a védőtok – csak fordítsa meg, hogy felfelé álljon az iPad.

## Böngészési helyzet

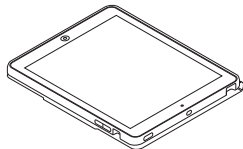

Böngészési helyzetben egy kézzel is könnyedén kezelheti iPad készülékét.

Ha böngészési helyzetbe állítaná a védőtokot, akkor hajtsa az vissza a gerincében.

## Az iPad leválasztása

1. Az iPad kivételéhez hajlítsa hátra a védőtokot a kameranyílás irányából:

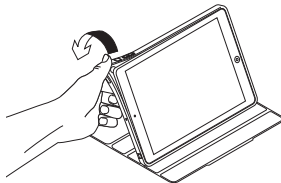

2. Vegye ki az iPad készüléket a védőtokból:

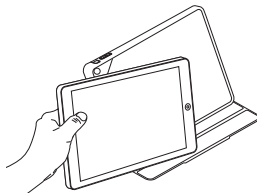

## A Terméktámogatás felkeresése

A termékközpontban a termékre vonatkozó további online információk és támogatás érhető el. Keresse fel a terméktámogatást, ahol még többet tudhat meg új védőtokjáról.

[www.logitech.com/support/big-bang-air](http://www.logitech.com/support/big-bang-air)

Az internetes cikkekben tallózva az üzembe helyezésre vonatkozó súgót, használati tanácsokat és további funkciók információit találja.

Közösségi fórumainkon kapcsolatba léphet más felhasználókkal, és tanácsokat kérhet, kérdéseket tehet fel, illetve megoszthatja velük megoldásait.

Itt sokféle témakörből választhat, köztük:

- Oktatóanyagok
- Hibaelhárítás
- Támogatási közösség
- Online dokumentáció
- Garanciaadatok
- Tartalékalkatrészek  
(amennyiben rendelkezésre állnak)

## Hibaelhárítás

**Az iPad nem áll meg a multimédiás helyzetben.**

- Győződjön meg, hogy az iPad helyesen lett-e az iPad tartójába helyezve.

**Az iPad nem ébred fel a védőtok kinyitásakor, és lezáráskor sem kerül alvó módba.**

- Győződjön meg róla, hogy az iPad helyesen lett-e a tartóba helyezve.

## Mi a véleménye?

Kérjük, ossza meg velünk!

Köszönjük, hogy a termékünket választotta.

**[www.logitech.com/ithink](http://www.logitech.com/ithink)**



## Popis produktu

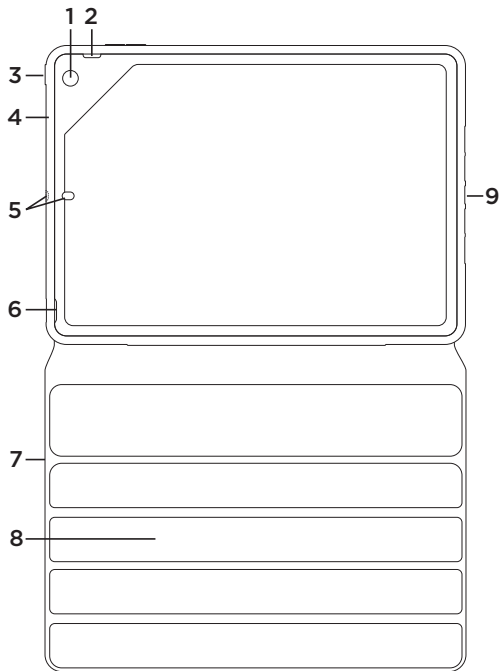

1. Otvor kamery
2. Výřez pro přístup k bočnímu vypínači
3. Tlačítko pro aktivaci vypínače
4. Ochranné pouzdro
5. Dva otvory pro mikrofón
6. Výřez pro přístup ke zdířce pro sluchátka
7. Ochranný kryt
8. Úchopy pro pozici pro sledování médií
9. Výřez pro přístup k nabíjecímu portu
10. Dokumentace k výrobku

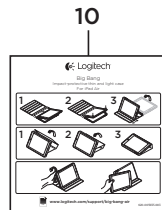

## Nastavení a používání zařízení folio s iPadem Air

### Nastavení zařízení folio

1. Otevřete zařízení folio a vložte iPad do držáku.

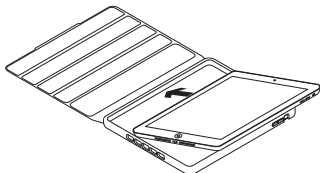

2. Zatlačte iPad směrem dolů:

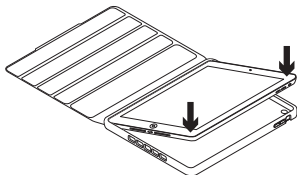

### Používání iPadu

Otevřením zařízení folio probudíte iPad:

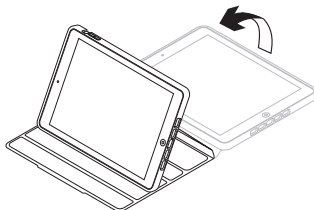

Zavřením zařízení folio přepnete iPad do režimu spánku:

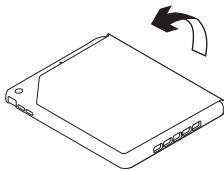

## Čtyři pozice pro sledování

Díky flexibilitě zařízení folio si můžete zvolit ideální pozici pro úkon, který chcete s iPadem provést.

K dispozici jsou čtyři pozice – pro sledování médií, uskutečňování videohovorů prostřednictvím FaceTime®, psaní a surfování.

### Poloha pro používání médií

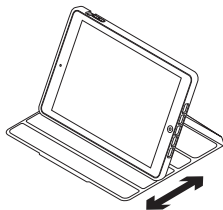

V pozici pro sledování médií můžete svůj iPad nastavit do úhlu, který vám bude vyhovovat.

## Pozice pro psaní

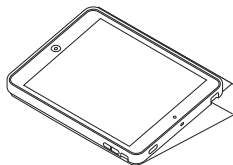

Pozice pro psaní je ideální, používáte-li klávesnici systému iOS iPadu.

Chcete-li zařízení folio umístit do pozice pro psaní, podržte iPad jednou rukou (když je stále přichycen k zařízení folio), a druhou rukou posuňte uchopovací část ochranného krytu za iPadem.

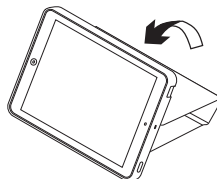

### Pozice pro hovory prostřednictvím FaceTime



Tato pozice je ideální pro videohovory s vašimi přáteli prostřednictvím FaceTime. Nastavení zařízení folio do pozice pro hovory prostřednictvím FaceTime je stejné jako u pozice pro psaní - stačí jej otočit, aby iPad směřoval vzhůru.

### Pozice pro surfování

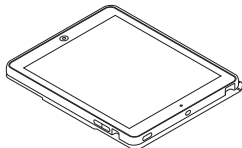

V pozici pro surfování budete moci váš iPad snadno ovládat jednou rukou. Chcete-li zařízení folio umístit do pozice pro surfování, sklopte jej dozadu.

### Odpojení iPadu

1. iPad uvolníte vyhnutím ochranného pouzdra na boku s otvorem kamery:

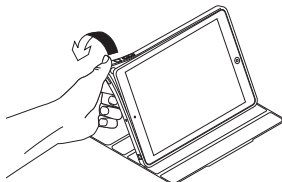

2. Vyjměte iPad z pouzdra:

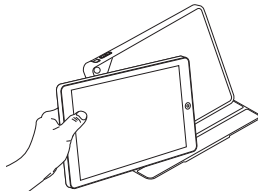

## Navštivte stránku podpory produktu

Naleznete zde více informací a podporu online pro váš produkt. Udělejte si chvíli a navštivte stránku podpory produktu, kde se dozvíte další informace o vašem novém zařízení folio.

[www.logitech.com/support/big-bang-air](http://www.logitech.com/support/big-bang-air)

Pročtete si články online, ve kterých naleznete nápovědu k nastavení, tipy k používání nebo informace o dalších funkcích.

Spojte se s ostatními uživateli na našich komunitních fórech, od kterých můžete získat rady, klást jim otázky a sdílet řešení problémů.

K dispozici je široký výběr obsahu, mimo jiné:

- Výukové programy
- Odstraňování potíží
- Komunitní podpora
- Dokumentace online
- Informace o záruce
- Náhradní díly (jsou-li dostupné)

## Odstraňování potíží

### **Můj iPad se neudrží v pozici pro sledování médií.**

- Ujistěte se, že je iPad vložen řádným způsobem do držáku.

### **Můj iPad se při otevření zařízení folio neprobudí, a při jeho zavření se nepřepne do režimu spánku.**

- Ujistěte se, že je iPad vložen řádným způsobem do držáku.

## Jaký je váš názor?

Udělejte si chvíli čas a řekněte nám svůj názor.

Děkujeme, že jste zakoupili náš produkt.

**[www.logitech.com/ithink](http://www.logitech.com/ithink)**

## Poznaj urządzenie

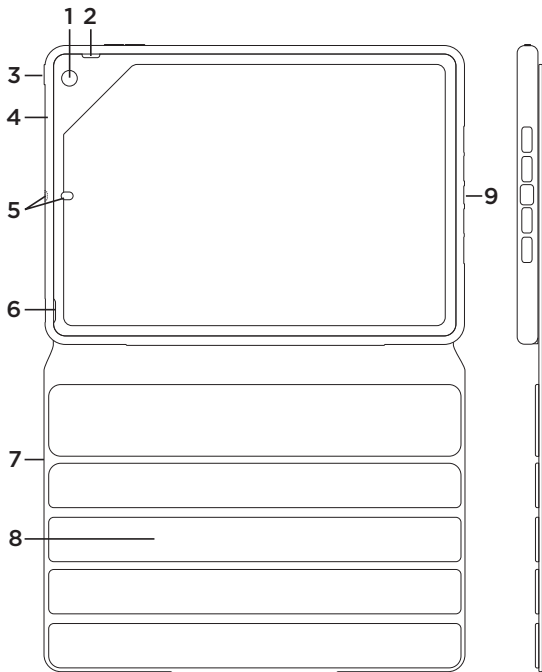

1. Otwór kamery
2. Wycięcie zapewniające dostęp do przełącznika bocznego
3. Przycisk zapewniający dostęp do przełącznika zasilania
4. Ochronna osłona
5. Dwa otwory na mikrofon
6. Wycięcie zapewniające dostęp do gniazda słuchawkowego
7. Ochronne etui
8. Uchwyty etui do pozycji do materiałów multimedialnych
9. Wycięcie zapewniające dostęp do gniazda ładowania
10. Dokumentacja

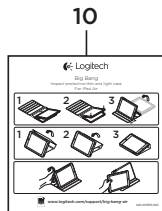

## Przygotowanie i użycie etui z iPadem Air

### Przygotowanie etui

1. Otwórz etui i włóż iPada do uchwytu.

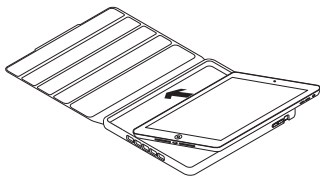

2. Wciśnij iPada:

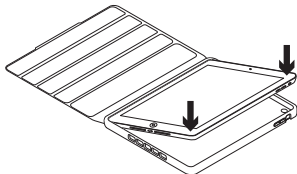

### Używanie iPada

Otwarcie etui powoduje wybudzenie iPada:

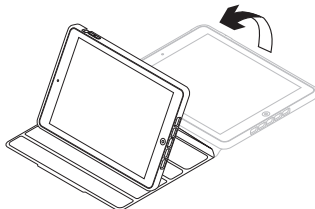

Zamknięcie etui przełącza iPada w tryb uśpienia:

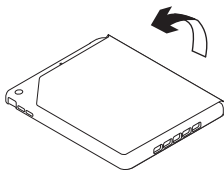

### Cztery pozycje wyświetlania

Elastyczność etui oznacza, że możesz wybrać idealną pozycję w zależności od zadania, które chcesz wykonać na iPadzie.

Dostępne są cztery pozycje: do wyświetlania multimediów, prowadzenia rozmów wideo FaceTime®, pisania i przeglądania.

### Pozycja do materiałów multimedialnych

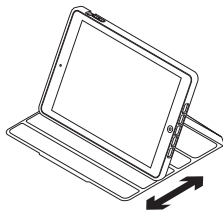

W pozycji do materiałów multimedialnych możesz umieścić iPada pod najwygodniejszym dla siebie kątem.

### Pozycja do pisania

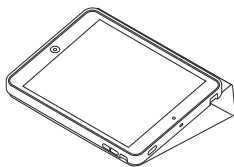

Pozycja do pisania jest idealna, kiedy używasz klawiatury systemu iOS na iPadzie.

Aby umieścić etui w pozycji do pisania, trzymaj iPada (nadal zamocowanego do etui) jedną ręką, a drugą przesuń sekcję uchwytu osłony ochronnej za iPadem.

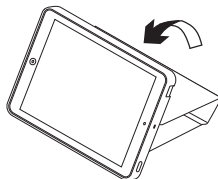



## Pozycja FaceTime



Pozycja FaceTime jest idealna do prowadzenia rozmów wideo FaceTime ze znajomymi.

Ustawianie etui w pozycji FaceTime wygląda tak samo, jak w przypadku pozycji do pisania — wystarczy je tylko odwrócić, aby iPad był skierowany ku górze.

## Pozycja do przeglądania

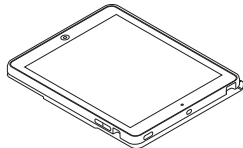

Pozycja do przeglądania umożliwia prostą obsługę iPada jedną ręką.

Aby umieścić etui w pozycji do przeglądania, złoż je wzdłuż jego grzbietu.

## Odłączanie iPada

1. Aby wyjąć iPada, odchyl osłonę ochronną po stronie kamery:

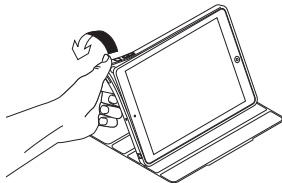

2. Wyjmij iPada z osłony:

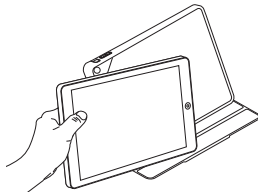

## Przejdź do strony pomocy technicznej produktu

Znajduje się na niej więcej informacji o produkcie oraz materiałów pomocy technicznej. Poświęć chwilę na lepsze poznanie etui dzięki informacjom dostępnym w tej witrynie.

[www.logitech.com/support/big-bang-air](http://www.logitech.com/support/big-bang-air)

Zapoznaj się z internetowymi artykułami o pomocy w konfiguracji, wskazówkach dotyczących obsługi oraz dodatkowych funkcjach.

Skontaktuj się z innymi użytkownikami na naszych forach i poproś o poradę, zadaj dowolne pytanie lub podziel się rozwiązaniem.

Możesz znaleźć różne materiały, takie jak:

- Przewodniki
- Rozwiązywanie problemów
- Społeczność pomocy technicznej
- Dokumentacja online
- Informacje o gwarancji
- Części zapasowe (gdy są dostępne)

## Rozwiązywanie problemów

### **Mój iPad nie trzyma się w pozycji do wyświetlania multimediiów.**

- Upewnij się, że iPad jest prawidłowo włożony do uchwytu.

### **Mój iPad nie wybudza się po otwarciu etui i nie usypia po zamknięciu.**

- Upewnij się, że iPad jest włożony do uchwytu właściwą stroną.

## Co o tym myślisz?

Poświęć chwilę, aby podzielić się z nami swoją opinią.

Dziękujemy za zakup naszego produktu.

**[www.logitech.com/ithink](http://www.logitech.com/ithink)**

## Popis produktu

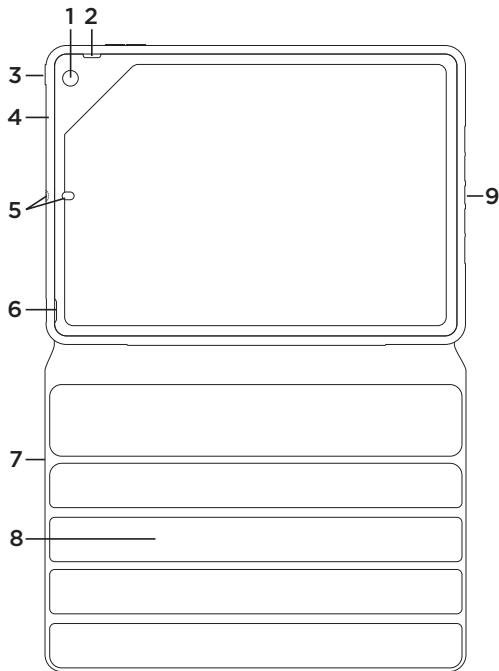

1. Otvor kamery
2. Výrez na prístup k bočnému vypínaču
3. Tlačidlo na aktiváciu vypínača
4. Ochranné puzdro
5. Dva otvory na mikrofón
6. Výrez na prístup ku konektoru slúchadiel
7. Ochranný obal
8. Úchopy pre pozíciu na sledovanie médií
9. Výrez na prístup k nabíjacíemu portu
10. Dokumentácia k výrobku

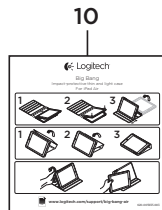

## Nastavenie a používanie zariadenia folio s iPadom Air

### Nastavenie zariadenia folio

1. Otvorte zariadenie folio a vložte iPad do držiaka.

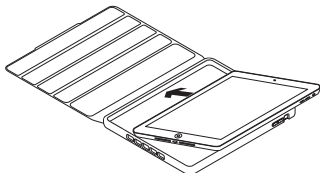

2. Zatlačte iPad smerom dole:

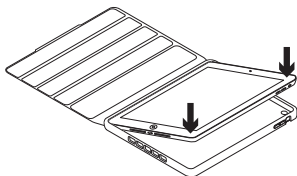

### Používanie iPadu

Otvorením zariadenia folio prebudíte iPad:

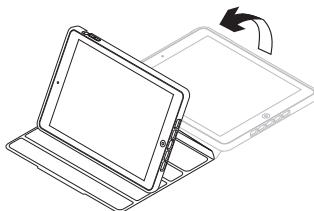

Zatvorením zariadenia folio prepnete iPad do režimu spánku:

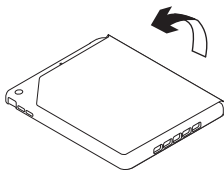

### Štyri pozície na sledovanie

Vďaka flexibilitě zariadenia folio si môžete zvoliť ideálnu pozíciu pre úkon, ktorý chcete s iPadom urobiť.

K dispozícii sú štyri pozície – na sledovanie médií, uskutočňovanie videohovorov prostredníctvom FaceTime®, písanie a surfovanie.

### Poloha na používanie médií

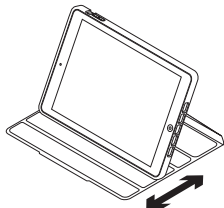

V pozícii na sledovanie médií môžete svoj iPad nastaviť do uhla, ktorý vám bude vyhovovať.

### Poloha na písanie

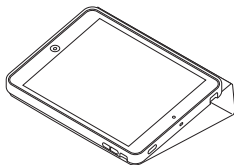

Pozícia na písanie je ideálna, ak používate klávesnicu systému iOS iPadu.

Ak chcete zariadenie folio umiestniť do pozície na písanie, podržte iPad jednou rukou (kým je prichytený k zariadeniu folio), a druhou rukou posuňte uchopovaciu časť ochranného krytu za iPadom.

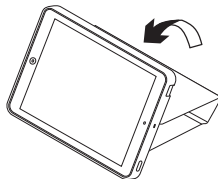

### **Pozícia na hovory prostredníctvom FaceTime**



Táto pozícia je ideálna na videohovory s priateľmi prostredníctvom FaceTime. Nastavenie zariadenia folio do pozície na hovory prostredníctvom FaceTime je rovnaké ako pri pozícii na písanie – stačí ho otočiť, aby iPad smeroval nahor.

### **Pozícia na surfovanie**

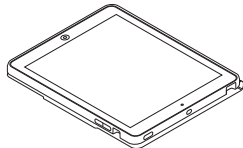

V pozícii na surfovanie môžete váš iPad ľahko ovládať jednou rukou. Ak chcete zariadenie folio umiestniť do pozície na surfovanie, sklopte ho dozadu.

### **Odpojenie iPadu**

1. iPad uvoľníte vyhnutím ochranného puzdra na boku s otvorom kamery:

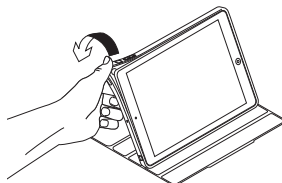

2. Vyberte iPad z puzdra:

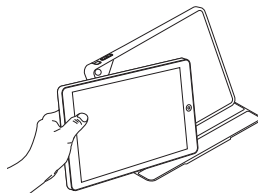

## Navštívte stránku podpory produktu

Nájdete tu viac informácií a podporu on-line pre váš produkt. Nájdite si chvíľu a navštívte stránku podpory produktu, kde sa dozviete ďalšie informácie o vašom novom zariadení folio.

[www.logitech.com/support/big-bang-air](http://www.logitech.com/support/big-bang-air)

Prečítajte si články online, v ktorých nájdete pomoc ku nastaveniam, tipy na používanie alebo informácie o ďalších funkciách.

Spojte sa s ostatnými používateľmi na našich komunitných fórach, od ktorých môžete získať rady, klásť im otázky a zdieľať riešenia problémov.

K dispozícii je široký výber obsahu, okrem iného:

- Výukové programy
- Riešenie problémov
- Komunitná podpora
- Dokumentácia online
- Informácie o záruke
- Náhradné diely (ak sú dostupné)

## Riešenie problémov

### **Môj iPad sa neudrží v pozícii na sledovanie médií.**

- Uistite sa, že je iPad vložený do držáka správne.

### **Môj iPad sa pri otvorení zariadenia folio neprebudí, a pri jeho zatvorení sa neprepne do režimu spánku.**

- Uistite sa, že je iPad vložený správnym spôsobom do držáka.

## Aký je váš názor?

Venujte nám chvíľu času a povedzte nám to.

Ďakujeme vám za kúpu nášho produktu.

**[www.logitech.com/ithink](http://www.logitech.com/ithink)**

## Ürününüzü tanıyın

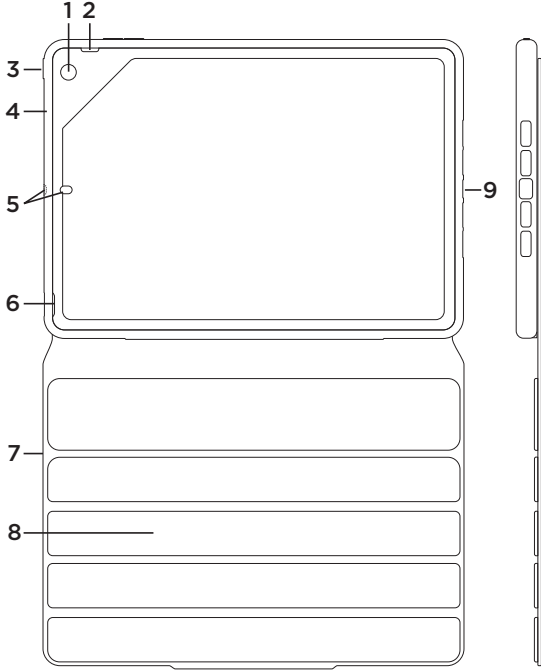

1. Kamera deliği
2. Yan anahtara erişim bölmesi
3. Açma/kapama düğmesine erişim düğmesi
4. Koruyucu kılıf
5. İki mikrofon deliği
6. Kulaklık yuvasına erişim bölmesi
7. Koruyucu kapak
8. Görüntüleme konumu için kılıfın kavrama yerleri
9. Şarj soketine erişim bölmesi
10. Ürün belgeleri

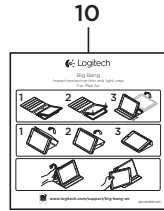



## Dosya tipi kılıfınızı kurma ve iPad'inizle kullanma

### Dosya tipi kılıfınızı kurma

1. Kılıfı açın ve iPad'inizi tutucuya yerleştirin.

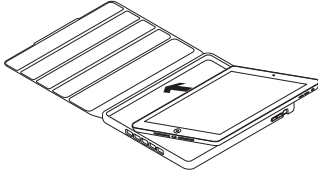

2. iPad'inizi aşağı itin:

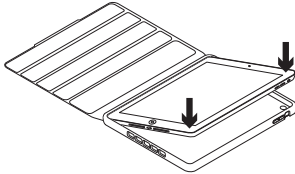

### iPad'inizi kullanma

Kılıfın açılması iPad'inizi uyandırır:

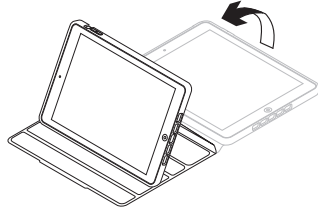

Kılıfın kapatılması iPad'inizi uyku moduna geçirir:

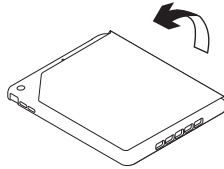

### Dört görüntüleme pozisyonu

Kılıfınızın esnekliği sayesinde iPad'inizle gerçekleştirmek istediğiniz işlem için en ideal konumu seçebilirsiniz.

Medya görüntüleme, FaceTime® görüntülü arama yapma, yazma ve İnternet'te gezinme için dört farklı konum.

### Görüntüleme konumu

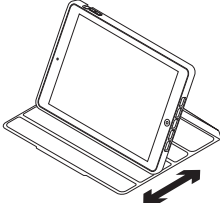

Görüntüleme konumunda iPad'inizi en rahat ettiğiniz açıdan kullanacak şekilde ayarlayabilirsiniz.

### Yazma konumu

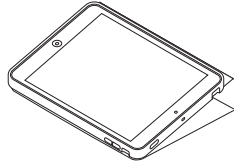

Yazma konumu , iPad'inizin iOS klavyesini kullanırken idealdir.

Dosyanızı yazma konumuna getirmek için bir elinizle iPad'inizi (dosya yapışık haldeyken) tutun, diğer elinizle de iPad'inizin arkasındaki koruyucu kapağın kavrama yerini tutun.

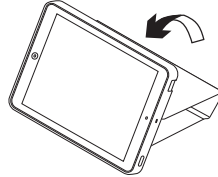

### FaceTime konumu

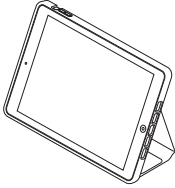

FaceTime konumu, arkadaşlarınızla yapacağınız FaceTime görüntülü aramalar için idealdir.

FaceTime konumu için dosya ayarları yazma konumu ayarları ile aynıdır, iPad'i ön tarafa bakacak şekilde ters çevirmeniz yeterlidir.

### Gezinme konumu

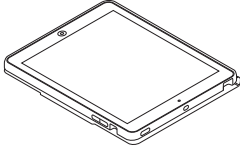

Gezinme konumu iPad'inizi tek elle kullanmanızı sağlar.

Kılıfınızı gezinme konumuna almak için orta yerinden arkaya doğru katlayın.

### iPad'inizi çıkarma

1. iPad'inizi çıkarmak için koruyucu kılıfı, kamera yuvarlağının yan kısmından arkaya doğru eğin.

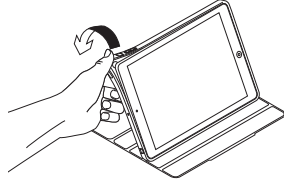

2. iPad'inizi koruyucu kılıfından çıkarın:

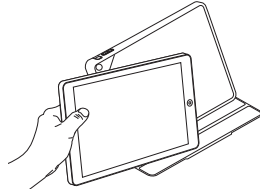

## Ürün Merkezini ziyaret edin

Ürününüz için çevrimiçi daha fazla bilgi ve destek bulabilirsiniz. Yeni dosya tipi kılıfınız hakkında daha fazla bilgi edinmek için Ürün Merkezi'ni ziyaret edebilirsiniz.

[www.logitech.com/support/big-bang-air](http://www.logitech.com/support/big-bang-air)

Kurulum yardımı, kullanım ipuçları ve ek özellikler hakkında bilgi almak için çevrimiçi makalelere göz atın.

Danışmak, sorular sormak ve çözümleri paylaşmak için Topluluk Forumları'mızdaki diğer kullanıcılarla bağlantı kurun.

Çeşitli içeriklere göz atın:

- Öğreticiler
- Sorun giderme
- Destek topluluğu
- Çevrimiçi belgeler
- Garanti bilgileri
- Yedek parçalar (kullanılabilir olduğunda)

## Sorun giderme

### iPad'im görüntüleme konumunda durmuyor.

- iPad'inizin iPad tutucuya doğru şekilde yerleştirildiğinden emin olun.

### Dosya tipi kılıfı açtığımda iPad'im uyanmıyor ve kapattığımda uyku moduna geçmiyor.

- iPad'inizin iPad tutucuya doğru yönde yerleştirildiğinden emin olun.

## Ne düşünüyorsunuz?

Lütfen birkaç dakikanızı ayırarak düşüncelerinizi bizimle paylaşın. Ürününüzü satın aldığınız için teşekkür ederiz.

[www.logitech.com/ithink](http://www.logitech.com/ithink)

## تعرف على المنتج

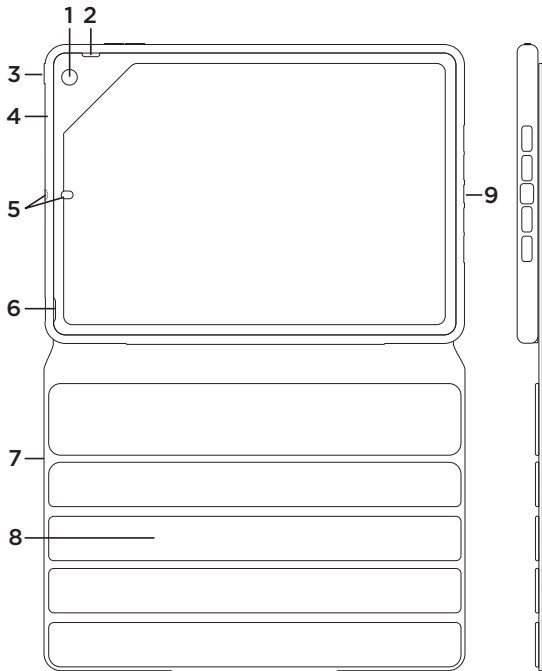

1. فتحة الكاميرا
2. فتحة الوصول إلى المفاتيح الجانبية
3. زر للوصول إلى زر الطاقة
4. غطاء واقٍ
5. فتحتان للميكروفون
6. فتحة للوصول إلى مقبس سماعة الرأس
7. غطاء واقٍ
8. ماسك للحافظة لوضعها في وضع الوسائط
9. فتحة للوصول لمنفذ الشحن
10. وثائق المنتج

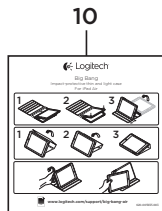

## إعداد الحافظة واستخدامها مع جهاز iPad Air

### إعداد الحافظة

1. افتح الحافظة وأدخل جهاز iPad في الماسك.

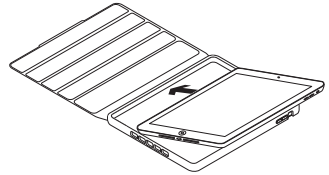

2. اضغط على جهاز iPad لأسفل:

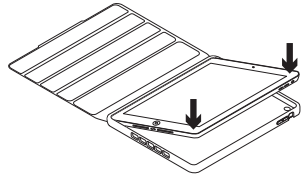

### استخدام جهاز iPad

يؤدي فتح الحافظة إلى إخراج جهاز iPad من وضع السكون:

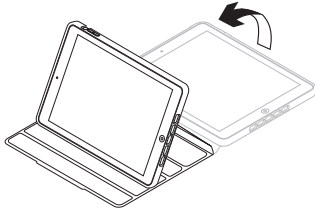

يترتب على إغلاق الحافظة وضع جهاز iPad في وضع السكون:

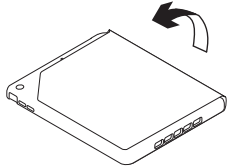

### وضع الكتابة

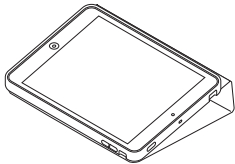

يعتبر وضع الكتابة مثالي عند استخدام لوحة مفاتيح iOS بجهاز iPad.

لوضع الحافظة في وضع الكتابة، أمسك جهاز iPad (أثناء إحاقه بالحافظة) بيد واحدة، وباليد الأخرى حرك الجزء الخاص بالإمساك من الغلاف الواقي خلف جهاز iPad.

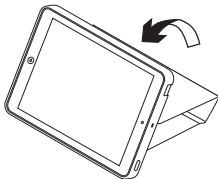

### أربعة أوضاع للعرض

تتيح لك المرونة التي تتمتع بها الحافظة اختيار الوضع المثالي للمهمة المطلوب تنفيذها باستخدام جهاز iPad. تتوفر أربعة أوضاع للعرض، لعرض الوسائط وإجراء مكالمات فيديو FaceTime® والكتابة والاستعراض.

### وضع الوسائط

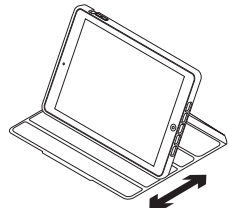

في وضع الوسائط، يمكنك تعديل جهاز iPad على الزاوية التي تجدها مناسبة لك.

## فصل جهاز iPad

1. قم بفك الغطاء الواقي على جانب فتحة الكاميرا لتحرير جهاز iPad:

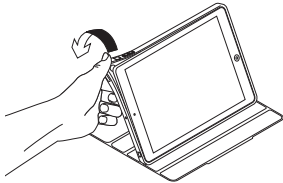

2. أزل جهاز iPad من الغطاء:

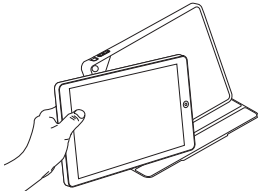

## وضع FaceTime

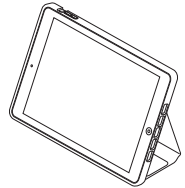

يعتبر وضع FaceTime مثالي لإجراء مكالمات فيديو عبر FaceTime مع الأصدقاء.

يعتبر إعداد الحافظة في وضع FaceTime هو نفس وضع الكتابة - قم فقط بتدويره حتى يكون iPad مواجهًا لك.

## وضع الاستعراض

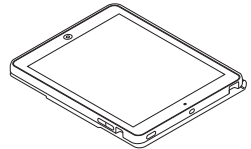

يُنصح لك وضع الاستعراض استخدام جهاز iPad بسهولة بيد واحدة.

لوضع الحافظة في وضع الاستعراض، قم بطيها مرة أخرى بطول العمود.



## زيارة دعم المنتج

فهناك المزيد من المعلومات والدعم المتوفر عبر الإنترنت عن المنتج. خذ دقيقة لزيارة دعم المنتج لمعرفة المزيد حول الحافظة الجديدة.

[www.logitech.com/support/big-bang-air](http://www.logitech.com/support/big-bang-air)

استعرض المقالات على الإنترنت للحصول على المساعدة أثناء الإعداد وكذلك تلميحات الاستخدام ومعلومات حول الميزات الإضافية.

تواصل مع مستخدمين آخرين في منتديات المجتمع للحصول على المشورة وطرح الأسئلة وكذلك مشاركة الحلول.

فيما يلي مجموعة كبيرة من اختيارات المحتوى:

- البرامج التعليمية
- استكشاف الأخطاء وإصلاحها
- مجتمع الدعم
- الوثائق المتوفرة عبر الإنترنت
- معلومات الضمان
- قطع الغيار (عند توفرها)

## استكشاف الأخطاء وإصلاحها

يتعذر وضع جهاز iPad في وضع الوسائط.

- تأكد من إدخال جهاز iPad في ماسك iPad بشكل صحيح.

لا يُغير جهاز iPad الخاص بي وضع السكون عندما أفتح الحافظة، كما لا يدخل في وضع السكون عندما أغلقه.

- تأكد من إدخال جهاز iPad في ماسك iPad بالطريقة الصحيحة.

## ما رأيك؟

نستأذّنك في دقيقة واحدة من وقتك لتعبّر لنا عن رأيك. شكراً لشرائك منتجنا.

[www.logitech.com/ithink](http://www.logitech.com/ithink)



[www.logitech.com](http://www.logitech.com)

**[www.logitech.com/support/big-bang-air](http://www.logitech.com/support/big-bang-air)**

© 2014 Logitech. All rights reserved. Logitech, the Logitech logo, and other Logitech marks are owned by Logitech and may be registered. Apple, iPad, iPad Air, and FaceTime are trademarks of Apple Inc., registered in the U.S. and other countries. All other trademarks are the property of their respective owners. Logitech assumes no responsibility for any errors that may appear in this manual. Information contained herein is subject to change without notice.

621-000303.002