



TYPE-S

Thin and light protective keyboard case
For Samsung GALAXY Tab S 10.5



Setup Guide

Contents

English	3	Suomi	114
Deutsch	14	Ελληνικά	125
Français	26	По-русски	137
Italiano	37	Magyar	149
Español	48	Česká verze	160
Português	59	Po polsku	172
Nederlands	70	Slovenčina	183
Svenska	81	Türkçe	194
Dansk	92	205	العربية
Norsk	103		

www.logitech.com/support/type-s

Know your product

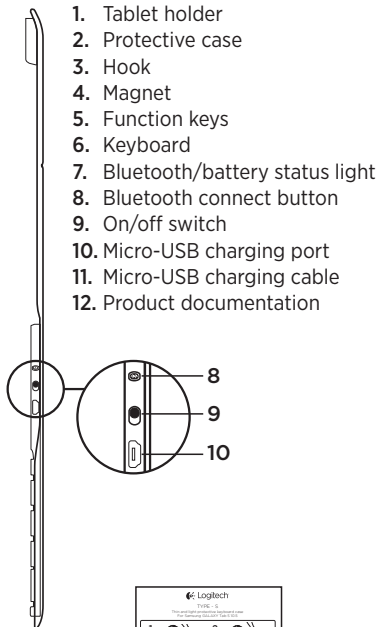
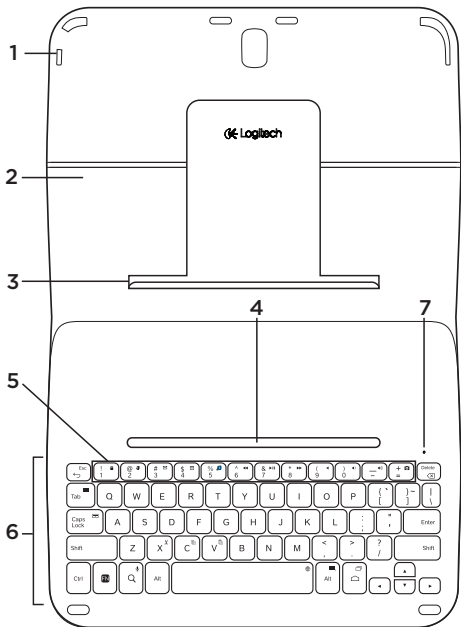

1. Tablet holder
2. Protective case
3. Hook
4. Magnet
5. Function keys
6. Keyboard
7. Bluetooth/battery status light
8. Bluetooth connect button
9. On/off switch
10. Micro-USB charging port
11. Micro-USB charging cable
12. Product documentation

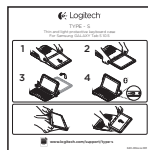

Setting up the keyboard case

Getting started

1. Open the keyboard case and push your Samsung GALAXY Tab S 10.5 into the tablet holder:

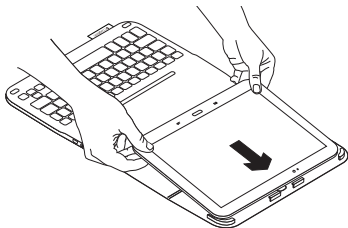

2. Push your Samsung GALAXY Tab S 10.5 down into the hook:

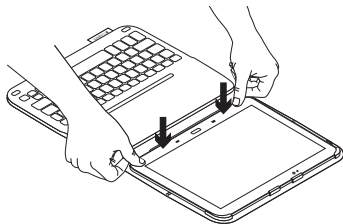

3. Move the keyboard case into the typing position by lifting the back of the protective case and sliding the hook forwards until it aligns with the magnet:

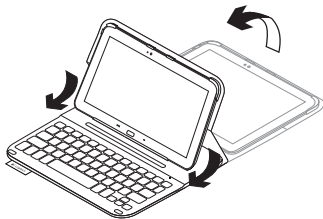

Connecting your keyboard and tablet

The keyboard case links to your tablet via a Bluetooth connection. The first time you use the keyboard case, you must pair the keyboard with your tablet.

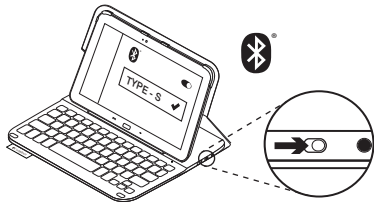



1. Turn on the keyboard:

The status light blinks blue (fast blink) to indicate that the keyboard is discoverable, ready for pairing with your tablet. The first time you turn on the keyboard it remains discoverable for 15 minutes.

If the status light turns red, charge the battery. For more information, see “Charging the keyboard battery.”

2. Make sure your tablet's Bluetooth feature is on.

From a Home screen, touch  **Apps** →  **Settings** → **Network connections** section, and turn on the **Bluetooth switch**.

3. Pair the keyboard case with your tablet.



(i) In your tablet's **Bluetooth** settings page, select “TYPE-S” in the list of **Available devices**.

(ii) When prompted, enter the PIN displayed using the case keyboard.

When successful connection is made, the status light turns solid blue for a short time, and then turns off.

Connecting to another tablet

1. Make sure the keyboard is turned on.
2. Make sure your tablet's Bluetooth feature is on.

From a Home screen, touch  **Apps** →  **Settings** → **Network connections** section, and turn on the **Bluetooth switch**.

3. Press the Bluetooth Connect button:

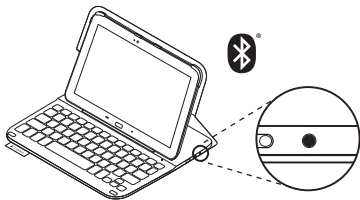

The status light blinks blue (fast blink) to indicate that the keyboard is discoverable, ready for pairing with your tablet. The keyboard is discoverable for 3 minutes.

4. Pair the keyboard case with your tablet.

(i) In your tablet's **Bluetooth** settings page, select "TYPE-S" in the list of **Available devices**.

(ii) When prompted, enter the PIN displayed using the case keyboard.

When successful connection is made, the status light turns solid blue for a short time, and then turns off.

Using the keyboard case

Two viewing positions

The keyboard case provides two viewing positions—one for typing and another for browsing.

To type:

1. Move the tablet holder into the typing position, aligning it with the built-in magnet to secure it:

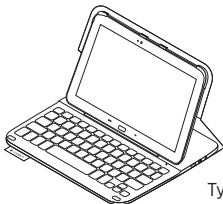

Typing position

2. Turn on the keyboard:

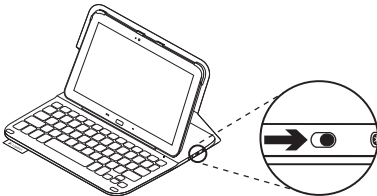

If the status light turns red, charge the battery. For more information, see “Charging the keyboard battery.”

If you don't use the keyboard for a while in the typing position, it enters sleep mode automatically. Pressing any key wakes it.

To browse, place the tablet holder in the browsing position:



Browsing position

You can switch off the keyboard if you want to conserve battery power.

Status light indicators

Bluetooth and battery status light

Light	Description
Blinking green	The battery is charging.
Green	The battery is charged (more than 10%).
Red	Battery power is low (less than 10%). Recharge the battery.
Blinking blue	Fast: The keyboard is in discovery mode, ready for pairing. Slow: The keyboard is trying to reconnect to your Samsung GALAXY Tab S 10.5.
Solid blue	Bluetooth pairing or reconnection is successful.

Function keys

**FN + Back: Esc****FN + 1: Lock screen**
Lock or unlock the tablet screen**FN + 2: Web browser****FN + 3: Mail****FN + 4: Calendar****FN + 5: Music****FN + 6: Previous track****FN + 7: Play/Pause****FN + 8: Next track****FN + 9: Mute****FN + 0: Volume down****FN + -: Volume up****FN + =: Print Screen****FN + Backspace: Forward delete****FN + Tab: Show all apps****FN + Caps Lock:**
Quick panel/Notifications**FN + X: Cut****FN + C: Copy****FN + V: Paste****FN + Left cursor: Home****FN + Right cursor: End****FN + Up cursor: Page Up****FN + Down cursor: Page Down****FN + Search: Voice search**
Use your voice to send messages, make calls, and more**FN + Right Alt: Android™ menu****FN + Android home: Switch applications****FN + spacebar: Switch language**

Note:

- To select a function key, press and hold the FN key, and then press the key indicated above.

Charging the keyboard battery

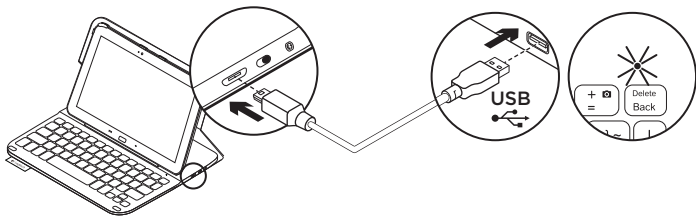

If the status light is red the keyboard case battery needs to be charged.

1. Plug one end of the micro-USB cable into the charging port, and the other end into a USB port on your computer.

The status light blinks green as the battery charges.

2. Charge the battery until the status light turns solid green.

Battery information

- A fully charged battery provides about three months of use when the keyboard is used about two hours a day.
- Charge the battery if the status light turns red briefly after the keyboard turns on.
- When not in use, turn off the keyboard to conserve battery power.
- The keyboard enters sleep mode automatically if not used for a while in the typing position. Press any key to wake it.

Battery disposal at product end of life

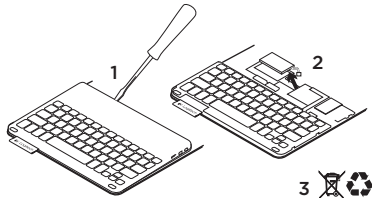

1. Pry off top cover of keyboard with screwdriver.
2. Detach battery from circuit board and remove battery.
3. Dispose of your product and its battery according to local laws.

When you've finished using the keyboard case

Detaching your tablet

1. Release your tablet from the hook:

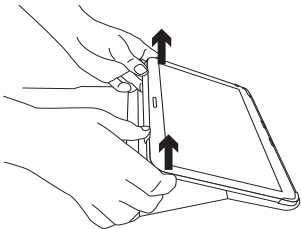

2. Slide your tablet out of the tab holders:

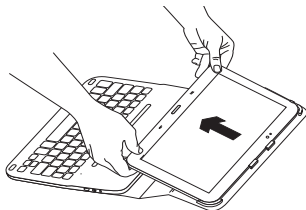

Your tablet is then released.

Storing your tablet for travel

1. Insert your tablet in the tablet holder.
2. Close the keyboard case:

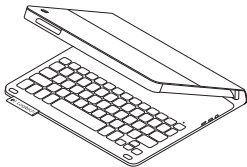

Visit Product Support

There's more information and support online for your product. Take a moment to visit Product Support to learn more about your new keyboard case.

Browse online articles for setup help, usage tips, and information about additional features.

Connect with other users in our Community Forums to get advice, ask questions, and share solutions.

Find a wide selection of content including:

- Tutorials
- Troubleshooting
- Support community
- Online documentation
- Warranty information
- Spare parts (when available)

Go to:

www.logitech.com/support/type-s

Troubleshooting

The keyboard does not work

- Press any key to wake the keyboard from sleep mode.
- Turn the keyboard off and then back on.
- Recharge the internal battery. For more information, see “Charging the keyboard battery.”
- Verify that Bluetooth is turned on in your tablet's settings (⌨️ **Apps** → ⚙️ **Settings** → **Network connections** section → **Bluetooth**).
- Verify that “TYPE-S” is paired with your tablet (⌨️ **Apps** → ⚙️ **Settings** → **Network connections** section → **Bluetooth**).
- Re-establish Bluetooth connection between the keyboard and your tablet by selecting “TYPE-S” in the list of **Available devices**. The status light on your keyboard turns solid blue when Bluetooth connection is established.

What do you think?

Thank you for purchasing our product.
Please take a minute to tell us what you think of it.

www.logitech.com/ithink

Produkt auf einen Blick

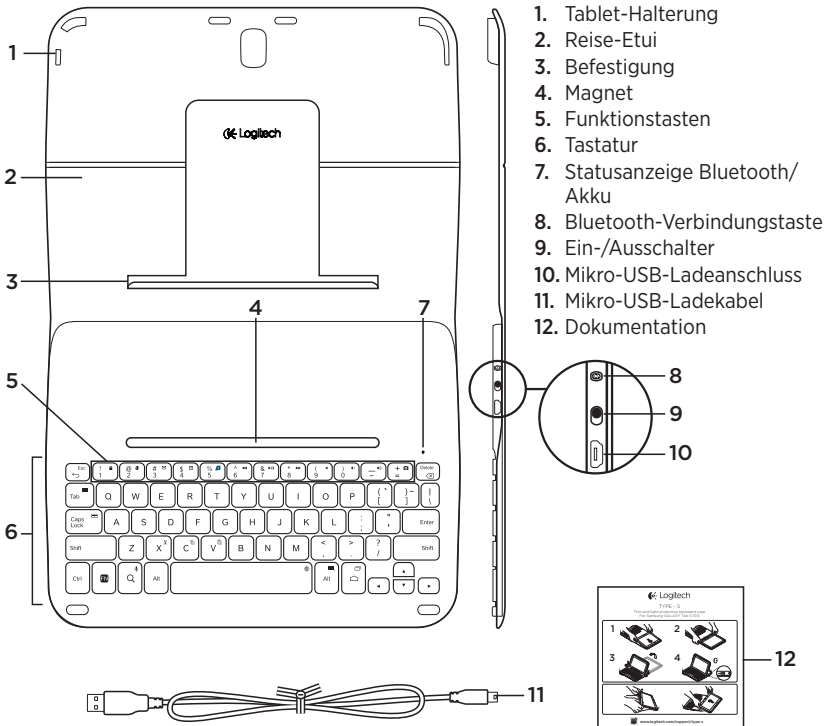

Einrichten des Keyboard Case

Erste Schritte

1. Öffnen Sie das Keyboard Case und drücken Sie das Samsung GALAXY Tab S 10.5 in die Tablet-Halterung:

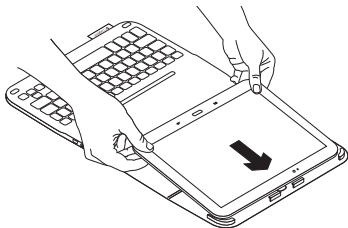

2. Drücken Sie das Samsung GALAXY Tab S 10.5 nach unten in die Befestigung:

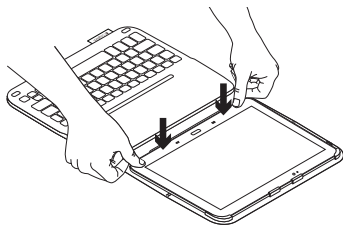

3. Schieben Sie das Keyboard Case in die Schreibposition, indem Sie die Rückseite des Schutzcovers anheben und die Halterung nach vorne schieben, bis sie am Magneten ausgerichtet ist:

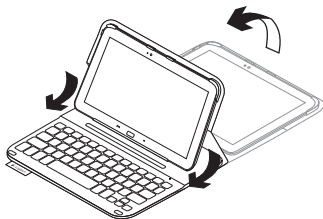

Anschließen von Tastatur und Tablet:

Das Keyboard Case stellt die Verbindung mit dem Tablet über Bluetooth her. Bei der ersten Verwendung des Keyboard Case müssen Sie ein Pairing mit dem Tablet durchführen.

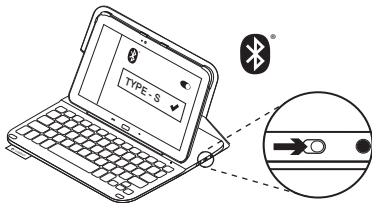

1. Schalten Sie die Tastatur ein:

Die Statusanzeige blinkt in kurzen Abständen blau auf, um anzuzeigen, dass die Tastatur erkennbar und zum Pairen mit dem Tablet bereit ist. Nach dem ersten Einschalten bleibt die Tastatur für 15 Minuten erkennbar.

Wenn die Statusanzeige rot leuchtet, laden Sie den Akku. Weitere Informationen hierzu finden Sie unter „Laden des Tastaturakkus“.

2. Vergewissern Sie sich, dass die Bluetooth-Funktion des Tablets aktiviert ist.

Gehen Sie auf der Startseite auf

 **Apps** →  **Einstellungen**
→ **Netzwerkverbindungen** und
aktivieren Sie den **Bluetooth-Schalter**.

3. Pairen Sie das Keyboard Case mit Ihrem Tablet.

- (i) Wählen Sie in den **Bluetooth**-Einstellungen des Tablets „TYPE-S“ aus der Liste **verfügbarer Geräte**.
- (ii) Geben Sie auf dem Case Keyboard die angezeigte PIN ein, wenn Sie dazu aufgefordert werden.

Wenn eine Verbindung hergestellt wurde, leuchtet die Statusanzeige für kurze Zeit durchgehend blau und erlischt anschließend.

Verbinden mit einem anderen Tablet

1. Vergewissern Sie sich, dass die Tastatur eingeschaltet ist.
2. Vergewissern Sie sich, dass die Bluetooth-Funktion des Tablets aktiviert ist.

Gehen Sie auf der Startseite auf

 **Apps** →  **Einstellungen**

→ **Netzwerkverbindungen** und aktivieren Sie den **Bluetooth-Schalter**.

3. Drücken Sie die Bluetooth-Verbindungstaste.

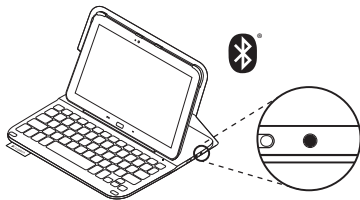

Die Statusanzeige blinkt in kurzen Abständen blau auf, um anzuzeigen, dass die Tastatur erkennbar und zum Pairen mit dem Tablet bereit ist. Die Tastatur ist drei Minuten lang erkennbar.

4. Pairen Sie das Keyboard Case mit Ihrem Tablet.

- (i) Wählen Sie in den **Bluetooth-Einstellungen** des Tablets „TYPE-S“ aus der Liste **verfügbarer Geräte**.
- (ii) Geben Sie auf dem Case Keyboard die angezeigte PIN ein, wenn Sie dazu aufgefordert werden.

Wenn eine Verbindung hergestellt wurde, leuchtet die Statusanzeige für kurze Zeit durchgehend blau und erlischt anschließend.

Verwenden des Keyboard Case

Zwei Blickwinkel

Das Keyboard Case ermöglicht zwei Blickwinkel – einen zum Tippen und einen zum Surfen.

Wenn Sie tippen möchten:

1. Bringen Sie die Tablet-Halterung in die Schreibposition und befestigen Sie sie mithilfe des integrierten Magneten.



Schreibposition

2. Schalten Sie die Tastatur ein:

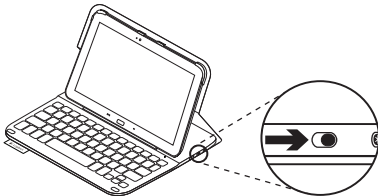

Wenn die Statusanzeige rot leuchtet, laden Sie den Akku. Weitere Informationen hierzu finden Sie unter „Laden des Tastaturakkus“.

Wenn Sie die Tastatur in der Schreibposition eine Zeit lang nicht verwenden, wechselt sie automatisch in den Energiesparmodus. Durch Drücken einer beliebigen Taste wird der Energiesparmodus beendet.

Wenn Sie surfen möchten, bringen Sie die Tablet-Halterung in die Surfposition.

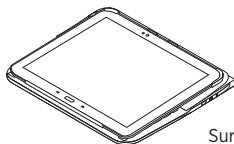

Surfposition

Sie können die Tastatur ausschalten, wenn Sie den Akku schonen möchten.

Statusanzeigen

Bluetooth-LED und Akkustandsanzeige

LED	Beschreibung
Blinkt grün	Der Akku wird aufgeladen.
Grün	Der Akku ist aufgeladen (mehr als 10 %).
Rot	Der Akkustand ist niedrig (weniger als 10 %). Laden Sie den Akku auf.
Blinkt blau	Schnell: Die Tastatur ist im Erkennungsmodus und wartet auf das Pairing. Langsam: Die Tastatur versucht, erneut eine Verbindung mit Ihrem Samsung GALAXY Tab S 10.5 herzustellen.
Blau	Das Bluetooth-Pairing bzw. die Wiederverbindung war erfolgreich.

Funktionstasten



Fn + Zurück-Taste Esc



Fn + 1: Bildschirm sperren
Sperrt oder entsperrt den Bildschirm des Tablet-PCs



Fn + 2: Web-Browser



Fn + 3: E-Mail



Fn + 4: Kalender



Fn + 5: Musik



Fn + 6: Vorheriger Titel



Fn + 7: Wiedergabe/Pause



Fn + 8: Nächster Titel



Fn + 9: Stumm



Fn + 0: Leiser



Fn + -: Lauter



Fn + =: Bildschirm drucken



Fn + Rücktaste: Vorwärts löschen



Fn + Tab-Taste: Alle Apps anzeigen



Fn + Feststelltaste: Quick Panel/Benachrichtigungen



Fn + X: Ausschneiden



Fn + C: Kopieren



Fn + V: Einfügen



Fn + Pfeiltaste nach links: Home



Fn + Pfeiltaste nach rechts: Ende



Fn + Pfeiltaste nach oben: Bild auf



Fn + Pfeiltaste nach unten: Bild ab



Fn + Suche: Sprachsuche

Sie können mit Ihrer Stimme
Nachrichten senden,
Telefonnummern wählen und mehr.



Fn + Alt rechts: Android™-Menü



**Fn + Android-Startseite:
Programmumschalter**



Fn + Leertaste: Sprache wechseln

Hinweis:

- Um eine Funktionstaste auszuwählen, halten Sie die Fn-Taste gedrückt und drücken Sie die oben angegebene Taste.

Laden des Tastaturakkus

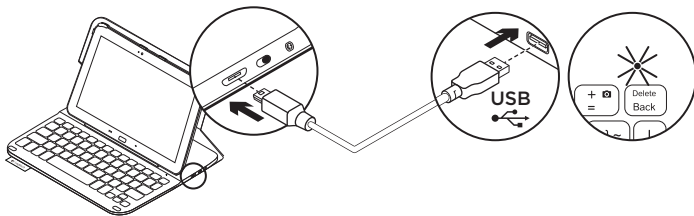

Wenn die Statusanzeige rot leuchtet, muss der Akku des Keyboard Case geladen werden.

1. Schließen Sie ein Ende des Mikro-USB-Kabels am Ladeanschluss an und das andere an einem USB-Anschluss des Computers.

Die Statusanzeige blinkt grün, während der Akku geladen wird.

2. Laden Sie den Akku, bis die Statusanzeige dauerhaft grün leuchtet.

Informationen zum Akku

- Eine Vollladung des Akkus gewährleistet etwa drei Monate Laufzeit, wenn die Tastatur ca. zwei Stunden am Tag genutzt wird.
- Laden Sie den Akku auf, wenn die Statusanzeige nach dem Einschalten der Tastatur kurz rot leuchtet.
- Schalten Sie die Tastatur aus, während Sie sie nicht verwenden, um den Akku zu schonen.
- Die Tastatur wechselt automatisch in den Energiesparmodus, wenn Sie sie in der Schreibposition eine Zeit lang nicht verwenden. Drücken Sie eine beliebige Taste, um den Energiesparmodus zu beenden.

AkkuentSORgung

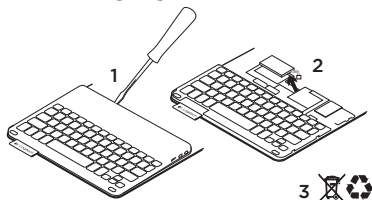

1. Entfernen Sie mithilfe eines Schraubendrehers die obere Abdeckung der Tastatur.
2. Trennen Sie den Akku von der Platine und entnehmen Sie ihn.
3. Entsorgen Sie das Produkt und den Akku entsprechend den in Ihrer Region gültigen Bestimmungen.

Nach Gebrauch des Keyboard Case

Herausnehmen des Tablets

1. Lösen Sie das Tablet aus der Halterung:

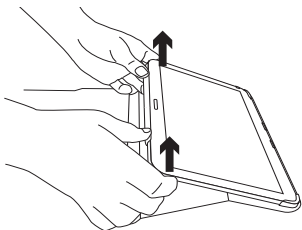

2. Schieben Sie das Tablet aus den Halterungen:

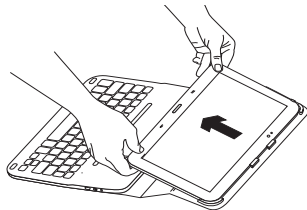

Ihr Tablet ist stets einsatzbereit.

Verstauen des Tablets für den Transport

1. Setzen Sie Ihr Tablet in die Tablet-Halterung ein.
2. Schließen Sie das Keyboard Case:

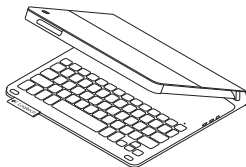

Besuchen Sie die technische Hotline

Hier erhalten Sie weitere Informationen und haben Zugriff auf den Online-Kundendienst für Ihr Produkt. Nehmen Sie sich einen Augenblick Zeit und besuchen Sie die technische Hotline, um mehr über Ihr neues Keyboard Case herauszufinden.

Durchsuchen Sie Online-Artikel zur Unterstützung beim Einrichten, für Tipps zur Nutzung und für Informationen zu weiteren Funktionen.

In unseren Community-Foren können Sie mit anderen Benutzern Kontakt aufnehmen und sich Tipps holen, Fragen stellen und Ihre Problemlösungen mit anderen teilen.

Sie finden hier ein umfangreiches Informationsangebot, unter anderem:



- Tutorials
- Fehlerbehebung
- Support-Community
- Online-Bedienungsanleitungen
- Garantieinformationen
- Ersatzteile (falls verfügbar)

Besuchen Sie die Seite:

www.logitech.com/support/type-s

Fehlerbehebung

Die Tastatur funktioniert nicht

- Drücken Sie eine beliebige Taste, um den Energiesparmodus der Tastatur zu beenden.
 - Schalten Sie die Tastatur aus und wieder ein.
 - Laden Sie den internen Akku auf. Weitere Informationen hierzu finden Sie unter „Laden des Tastaturakkus“.
 - Überprüfen Sie in den Einstellungen Ihres Tablets, ob Bluetooth eingeschaltet ist ( **Apps** →  **Einstellungen** → **Netzwerkverbindungen** → **Bluetooth**).
- Überprüfen Sie, ob eine Pairing-Verbindung zwischen „TYPE-S“ und Ihrem Tablet besteht ( **Apps** →  **Einstellungen** → **Netzwerkverbindungen** → **Bluetooth**).
 - Stellen Sie die Bluetooth-Verbindung zwischen der Tastatur und Ihrem Tablet wieder her, indem Sie in den Bluetooth-Einstellungen „TYPE-S“ aus der Liste **verfügbarer Geräte** auswählen. Die Statusanzeige an der Tastatur leuchtet nach dem Herstellen der Bluetooth-Verbindung dauerhaft blau.

Ihre Meinung ist gefragt.

Vielen Dank, dass Sie sich für unser Produkt entschieden haben.
Bitte nehmen Sie sich einen Moment Zeit, um ein paar Fragen zu beantworten.

www.logitech.com/ithink

Présentation du produit

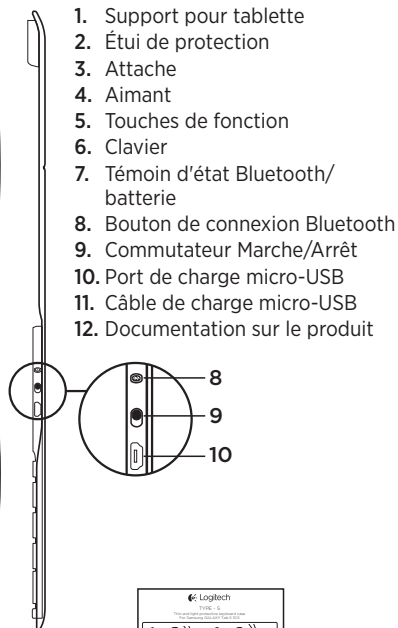
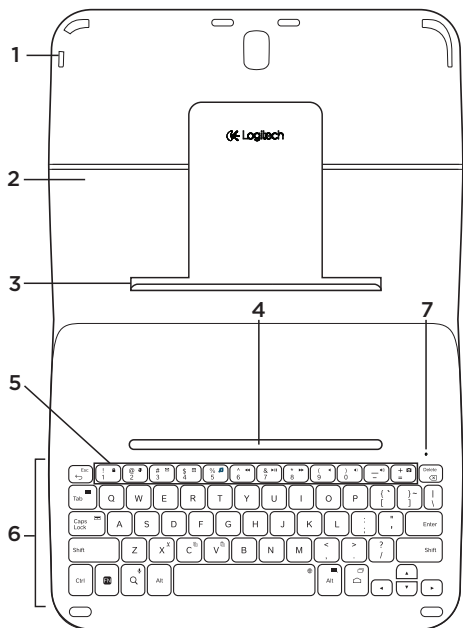

Configuration de l'étui clavier

Première utilisation

1. Ouvrez l'étui clavier et insérez votre Samsung GALAXY Tab S 10.5 dans le support pour tablette:

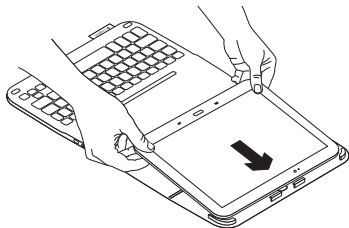

2. Insérez votre Samsung GALAXY Tab S 10.5 dans l'attache:

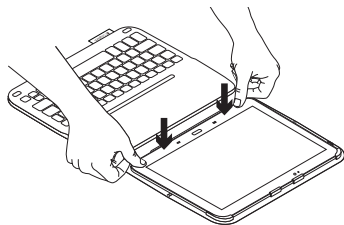

3. Placez l'étui clavier en position de frappe en relevant l'arrière de l'étui de protection et en faisant glisser l'attache vers l'avant jusqu'à ce qu'elle s'aligne avec l'aimant:

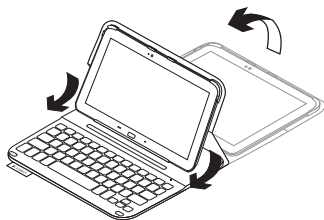

Connexion de votre clavier à votre tablette

L'étui clavier se connecte à votre tablette via une connexion Bluetooth. Lorsque vous utilisez l'étui clavier pour la première fois, vous devez coupler le clavier avec votre tablette.

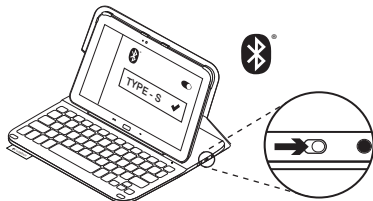

1. Mettez le clavier sous tension:

Le témoin d'état clignote en bleu (clignotement rapide) pour indiquer que le clavier est en mode de détection et prêt à être couplé à votre tablette. Lors de sa première activation, le clavier reste en mode de détection pendant 15 minutes.

Si le témoin d'état devient rouge, vous devez recharger la batterie. Pour plus d'informations, voir la section **Chargement de la batterie du clavier**.

2. Vérifiez que la fonction Bluetooth est activée sur votre tablette.

À partir de l'écran d'accueil, appuyez sur **Applis** → **Paramètres** → **section des connexions réseau**, et activez le **bouton Bluetooth**.



3. Coupez l'étui clavier à votre tablette.

- (i) Sur la page de paramètres **Bluetooth** de votre tablette, sélectionnez TYPE-S dans la liste des **Appareils disponibles**.
- (ii) À l'invite, saisissez le code PIN affiché à l'aide du clavier de l'étui.

Une fois la connexion établie, le témoin d'état affiche une lumière bleue continue pendant quelques secondes, puis s'éteint.

Connexion à une autre tablette

1. Vérifiez que le clavier est sous tension.
2. Vérifiez que la fonction Bluetooth est activée sur votre tablette.

À partir de l'écran d'accueil, appuyez sur  **Applis** →  **Paramètres** → **section des connexions réseau**, et activez le **bouton Bluetooth**.

3. Appuyez sur le bouton de connexion Bluetooth:

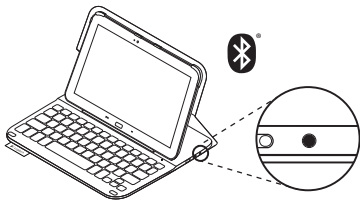

Le témoin d'état clignote en bleu (clignotement rapide) pour indiquer que le clavier est en mode de détection et prêt à être couplé à votre tablette. Le clavier passe en mode de détection pendant trois minutes.

4. Coupez l'étui clavier à votre tablette.

- (i) Sur la page de paramètres **Bluetooth** de votre tablette, sélectionnez TYPE-S dans la liste des **Appareils disponibles**.
- (ii) À l'invite, saisissez le code PIN affiché à l'aide du clavier de l'étui.

Une fois la connexion établie, le témoin d'état affiche une lumière bleue continue pendant quelques secondes, puis s'éteint.

Utilisation de l'étui clavier

Deux positions de visualisation

L'étui clavier offre deux positions de visualisation: une position de frappe et une position de lecture.

Pour saisir du texte:

1. Placez le support pour tablette en position de frappe en le fixant correctement à l'aide de l'aimant intégré:

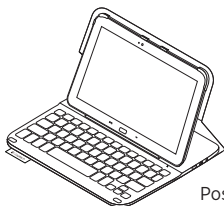

Position de frappe

2. Mettez le clavier sous tension:

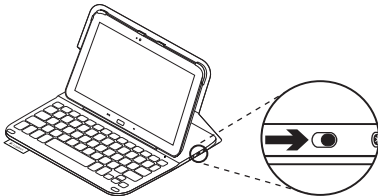

Si le témoin d'état devient rouge, vous devez recharger la batterie. Pour plus d'informations, voir la section Chargement de la batterie du clavier.

Si vous n'utilisez pas le clavier en position de frappe pendant un certain temps, il se met automatiquement en veille. Pour le réactiver, appuyez sur une touche.

Pour naviguer, placez le support pour tablette en position de lecture:

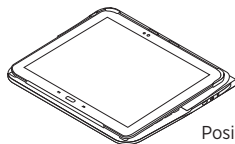

Position de lecture

Vous pouvez mettre le clavier hors tension afin d'économiser la batterie.

Témoins d'état

Témoin Bluetooth et de charge de la batterie

Témoin	Description
Vert clignotant	La batterie est en cours de charge.
Vert	La batterie est chargée (niveau supérieur à 10%).
Rouge	Le niveau de charge de la batterie est faible (inférieur à 10%). Rechargez la batterie.
Bleu clignotant	Rapide: le clavier est en mode de détection et prêt à être couplé. Lent: Le clavier tente de se reconnecter à votre Samsung GALAXY Tab S 10.5.
Bleu en continu	Le couplage ou la reconnexion Bluetooth sont effectifs.

Touches de fonction



FN + Précédent: Échap



FN + 1: Verrouillage de l'écran
Verrouille et déverrouille l'écran de la tablette



FN + 2: Navigateur Web



FN + 3: Courrier



FN + 4: Calendrier



FN + 5: Musique



FN + 6: Piste précédente



FN + 7: Lecture/Pause



FN + 8: Piste suivante



FN + 9: Sourdine



FN + 0: Volume -



FN + -: Volume +



FN + =: Impr écran



FN + retour arrière: Suppression en avant



FN + Tab: Afficher toutes les applications



Fn + Verr. Maj:
Panneau rapide/Notifications



Fn + X: Couper



Fn + C: Copier



Fn + V: Coller



Fn + flèche gauche: Accueil



Fn + flèche droite: Fin



Fn + flèche haut: Page précédente



Fn + flèche bas: Page suivante



Fn + Rechercher: Recherche vocale
Envoyer des messages,
effectuer des appels,
programmer des réunions et bien
plus encore par commande vocale



Fn + Alt Gr: Menu Android™



Fn + Accueil Android:
Changer d'application



Fn + barre d'espace:
Changer de langue

Remarque:

- Pour sélectionner une touche de fonction, appuyez sur la touche Fn et maintenez-la enfoncée, puis appuyez sur la touche indiquée ci-dessus.

Chargement de la batterie du clavier

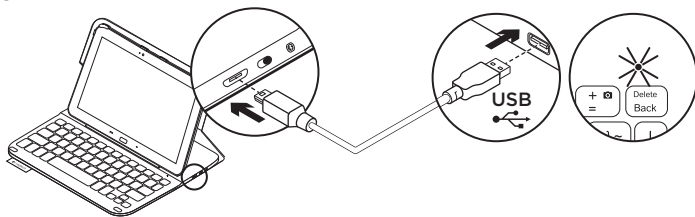

Si le témoin d'état est rouge, vous devez charger la batterie de l'étui clavier.

1. Branchez l'une des extrémités du câble micro-USB sur un port de charge, et l'autre sur le port USB de votre ordinateur.

Le témoin d'état clignote en vert pendant le chargement de la batterie.

2. Rechargez la batterie jusqu'à ce que le témoin d'état affiche une lumière verte continue.

Informations sur la batterie

- Chargée au maximum, la batterie a une autonomie de trois mois, dans le cas d'une utilisation du clavier moyenne de deux heures par jour.
- Rechargez la batterie si le témoin d'état clignote en rouge brièvement après la mise sous tension du clavier.
- Lorsque vous n'utilisez pas le clavier, éteignez-le pour préserver la batterie.
- Le clavier entre automatiquement en veille s'il n'est pas utilisé pendant un certain temps en position de frappe. Appuyez sur une touche pour le réactiver.

Recyclage de la batterie à la fin du cycle de vie du produit

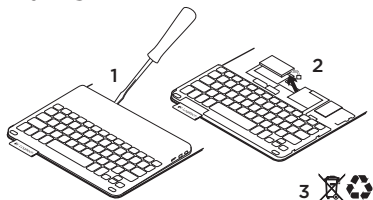

1. Retirez le couvercle du clavier à l'aide d'un tournevis.
2. Détachez la batterie et retirez-la.
3. Mettez au rebut le produit et sa batterie conformément à la législation locale.

Quand vous avez fini d'utiliser l'étui clavier

Retrait de la tablette

1. Dégagez votre tablette de l'attache:

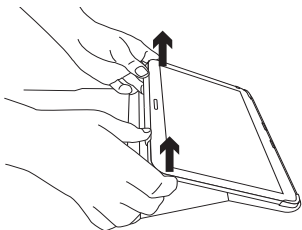

2. Faites glisser votre tablette hors du support pour tablette:

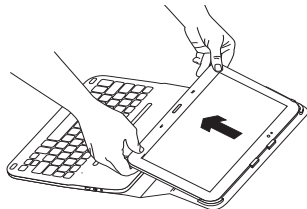

Votre tablette est alors libérée.

Stockage de votre tablette lors de vos déplacements

1. Insérez votre tablette dans le support pour tablette.
2. Rabattez ensuite l'étui clavier.

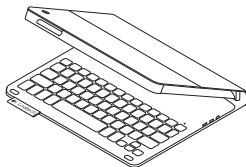

Assistance

Des informations et un support en ligne supplémentaires sont disponibles pour votre produit. Prenez le temps de visiter les pages Assistance pour en savoir plus sur votre nouvel étui clavier.

Parcourez les articles en ligne pour obtenir de l'aide en matière de configuration, des conseils d'utilisation et des informations sur les fonctions supplémentaires.

Connectez-vous avec d'autres utilisateurs sur nos forums communautaires pour demander des conseils, poser des questions et partager des solutions.

Découvrez une large sélection de contenu:

- Didacticiels
- Dépannage
- Communauté d'entraide
- Documentation en ligne
- Informations sur la garantie
- Pièces de rechange (si disponibles)

Accédez à:

www.logitech.com/support/type-s

Dépannage

Le clavier ne fonctionne pas

- Appuyez sur une touche du clavier pour quitter le mode veille.
- Mettez le clavier hors tension puis sous tension.
- Rechargez la batterie interne. Pour plus d'informations, voir la section Chargement de la batterie du clavier.
- Vérifiez que le mode Bluetooth est activé dans les paramètres de votre tablette (📱 **Applis** → ⚙️ **Paramètres** → section des **connexions réseau** → **Bluetooth**).
- Vérifiez que l'étui TYPE-S est couplé à votre tablette (📱 **Applis** → ⚙️ **Paramètres** → section des **connexions réseau** → **Bluetooth**).
- Rétablissez la connexion Bluetooth entre le clavier et votre tablette en sélectionnant TYPE-S dans la liste des **Appareils disponibles**. Le témoin d'état sur votre clavier affiche une lumière bleue continue lorsque la connexion Bluetooth est établie.

Qu'en pensez-vous?

Nous vous remercions d'avoir acheté notre produit.
Prenez quelques minutes pour nous faire part de vos commentaires.

www.logitech.com/ithink

Panoramica del prodotto

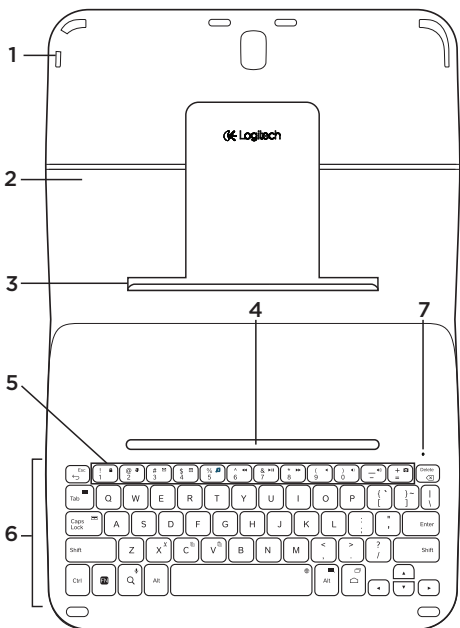

1. Porta tablet
2. Custodia protettiva
3. Gancio
4. Calamita
5. Tasti funzione
6. Tastiera
7. Spia di stato Bluetooth/batteria
8. Pulsante di connessione Bluetooth
9. Pulsante di accensione/spengimento
10. Porta di ricarica micro-USB
11. Cavo di ricarica micro-USB
12. Documentazione del prodotto

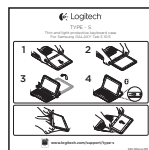
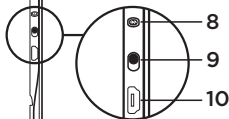

Impostazione della custodia con tastiera

Per iniziare

1. Aprire la custodia con tastiera e spingere Samsung GALAXY Tab S 10.5 nel porta tablet:

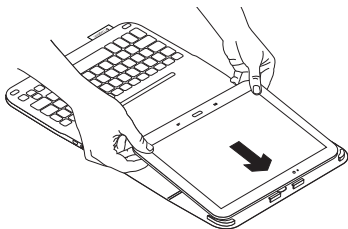

2. Inserire Samsung GALAXY Tab S 10.5 nel gancio:

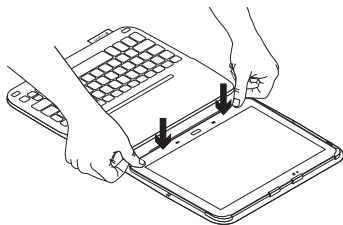

3. Mettere la custodia con tastiera in posizione di digitazione sollevando il retro della custodia protettiva e facendo scorrere il gancio in avanti fino a farlo allineare con la calamita:

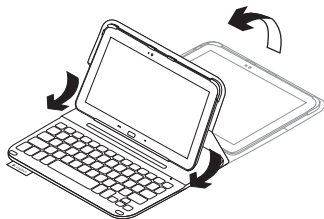

Collegamento della tastiera al tablet

La custodia con tastiera si collega al tablet tramite una connessione Bluetooth. Quando si utilizza la custodia con tastiera per la prima volta, è necessario effettuare l'associazione della tastiera con il tablet.

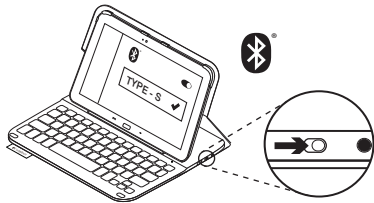

1. Accendere la tastiera:

La spia di stato lampeggia di colore blu (intermittenza rapida) a indicare che la tastiera è "rilevabile" e pronta per l'associazione con il tablet. Quando si accende la tastiera per la prima volta, la tastiera rimane rilevabile per 15 minuti.

Se la spia di stato diventa rossa, caricare la batteria. Per ulteriori informazioni vedere Carica della batteria della tastiera.

2. Assicurarsi che la funzionalità Bluetooth del tablet sia attivata.

Dalla schermata iniziale, toccare  **Appl.**

→  **Impostazioni** → **Connessioni di rete** e attivare l'**interruttore Bluetooth**.

3. Associare la custodia con tastiera al tablet.

(i) Nella pagina delle impostazioni **Bluetooth** del tablet, selezionare TYPE-S nell'elenco dei **dispositivi disponibili**.

(ii) Quando richiesto, immettere il PIN visualizzato utilizzando la tastiera della custodia.

Una volta stabilita la connessione, la spia di stato diventa di colore blu fisso per qualche secondo e quindi si spegne.

Connessione a un altro tablet

1. Accertarsi che la tastiera sia accesa.
2. Assicurarsi che la funzionalità Bluetooth del tablet sia attivata.

Dalla schermata iniziale, toccare  **Appl.**

→  **Impostazioni** → **Connessioni di rete** e attivare l'interruttore **Bluetooth**.

3. Premere il pulsante per la connessione Bluetooth:

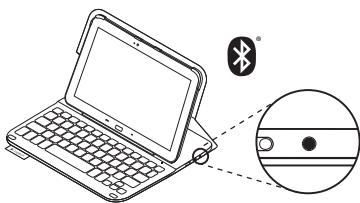

La spia di stato lampeggia di colore blu (intermittenza rapida) a indicare che la tastiera è "rilevabile" e pronta per l'associazione con il tablet. La tastiera rimane rilevabile per 3 minuti.

4. Associare la custodia con tastiera al tablet.

(i) Nella pagina delle impostazioni **Bluetooth** del tablet, selezionare TYPE-S nell'elenco dei **dispositivi disponibili**.

(ii) Quando richiesto, immettere il PIN visualizzato utilizzando la tastiera della custodia.

Una volta stabilita la connessione, la spia di stato diventa di colore blu fisso per qualche secondo e quindi si spegne.

Utilizzo della custodia con tastiera

Due posizioni di utilizzo

La custodia con tastiera fornisce due posizioni di utilizzo, una per la digitazione e una per la navigazione.

Per digitare:

1. Collocare il supporto per il tablet nella posizione di digitazione, allineandolo con la calamita integrata per fissarlo.



Posizione per la digitazione

2. Accendere la tastiera:

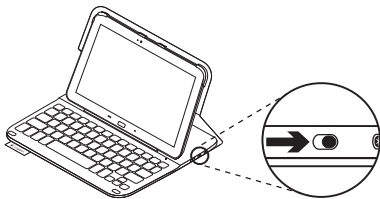

Se la spia di stato diventa rossa, caricare la batteria. Per ulteriori informazioni vedere Carica della batteria della tastiera.

Se non si utilizza la tastiera per qualche minuto nella posizione di digitazione, la modalità di sospensione viene attivata automaticamente. Per riattivare la tastiera, premere un tasto qualunque.

Per navigare, collocare il porta tablet nella posizione di navigazione:

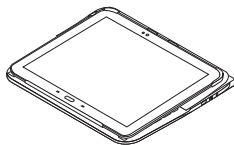

Posizione per la navigazione

È possibile spegnere la tastiera per ridurre il consumo della batteria.

Spie di stato

Spia Bluetooth e di stato della batteria

Colore spia	Descrizione
Verde lampeggiante	La batteria è in carica.
Verde	La batteria è carica (oltre il 10%).
Rosso	Il livello di carica della batteria è basso (inferiore al 10%). Ricaricare la batteria.
Blu lampeggiante	Rapido: la tastiera è in modalità di rilevamento, pronta per l'associazione. Lento: la tastiera sta cercando di riconnettersi a Samsung GALAXY Tab S 10.5.
Blu fisso	L'associazione Bluetooth o il ripristino della connessione è avvenuto correttamente.

Tasti funzione



FN + Indietro: Esc



FN + 1: Blocco schermo
Consente di bloccare o sbloccare lo schermo del tablet



FN + 2: Browser Web



FN + 3: Mail



FN + 4: Calendario



FN + 5: Musica



FN + 6: Brano precedente



FN + 7: Riproduzione/pausa



FN + 8: Brano successivo



FN + 9: Disattivazione del volume



FN + 0: Riduzione del volume



FN + -: Aumento del volume



FN + =: Stampa schermo



FN + Backspace:
Cancellazione in avanti



FN + Tab:
Mostra tutte le applicazioni



FN + Bloc maiusc:
Pannello rapido/Notifiche



FN + X: Consente di tagliare



FN + C: Consente di copiare



FN + V: Consente di incollare



FN + cursore sinistro: inizio



FN + cursore destro: fine



FN + cursore su: Pagina su



FN + cursore giù: Pagina giù



FN + Cerca: Ricerca vocale
Consente di utilizzare la voce per inviare messaggi, fare telefonate e altro



FN + Alt destro: Menu Android™



FN + tasto home Android:
Cambia applicazione



FN + barra spaziatrice:
Cambia lingua

Nota:

- Per utilizzare le opzioni accessibili con i tasti funzione, tenere premuto il tasto Fn e premere il tasto indicato sopra.

Ricarica della batteria della tastiera

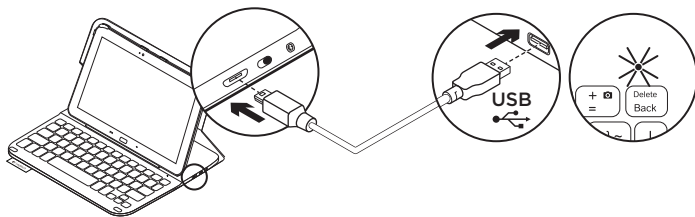

Se la spia di stato è rossa, è necessario caricare la batteria della custodia con tastiera.

1. Collegare un'estremità del cavo micro-USB nella porta di ricarica e l'altra estremità nella porta USB del computer.

La spia di stato lampeggia di colore verde durante la carica.

2. Caricare la batteria finché la spia di stato non diventa di colore verde fisso.

Informazioni sulla batteria

- Una carica completa della batteria garantisce una durata di circa tre mesi, con un utilizzo della tastiera di circa due ore al giorno.
- Se la spia di stato diventa rossa per qualche istante dopo l'accensione della tastiera, caricare la batteria.
- Quando non è in uso, spegnere la tastiera per ridurre il consumo della batteria.
- Se non si utilizza la tastiera per qualche minuto nella posizione di digitazione, la modalità di sospensione viene attivata automaticamente. Per riattivare la tastiera, premere un tasto qualsiasi.

Smaltimento delle batterie al termine del ciclo di vita del prodotto

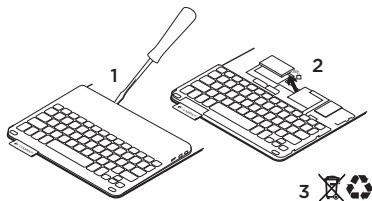

1. Sollevare il coperchio superiore della tastiera con un cacciavite.
2. Separare la batteria dalla scheda del circuito elettrico e rimuovere la batteria.
3. Smaltire il prodotto e la batteria secondo le normative locali vigenti.

Al termine dell'utilizzo della custodia con tastiera

Rimozione del tablet

1. Rimuovere il tablet dal gancio:

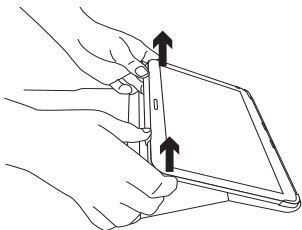

2. Sfilare il tablet dai fermi:

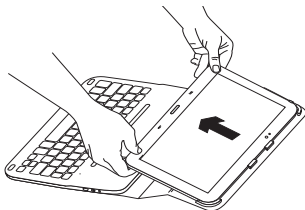

Il tablet viene così separato dalla custodia.

Protezione del tablet durante il trasporto

1. Inserire il tablet nel porta tablet.
2. Chiudere la custodia con tastiera:

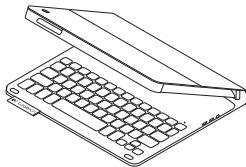

Consultazione del supporto prodotto

Online sono disponibili ulteriori informazioni e il supporto per il prodotto. Per ulteriori informazioni sulla custodia con tastiera, visitare la sezione del supporto prodotto.

Per la guida alla configurazione, consigli sull'utilizzo o informazioni su funzionalità aggiuntive, consultare gli articoli online.

Per consigli, domande e soluzioni, è inoltre possibile connettersi con altri utenti tramite i forum della community Logitech.

È disponibile un'ampia selezione di contenuti, tra cui:

- Esercitazioni
- Risoluzione dei problemi
- Community di supporto
- Documentazione online
- Informazioni sulla garanzia
- Parti di ricambio (se disponibili)

Visitare l'indirizzo:

www.logitech.com/support/type-s

Risoluzione dei problemi

La tastiera non funziona

- Premere un tasto qualsiasi per riattivare la tastiera dalla modalità di sospensione.
- Spegner e riaccendere la tastiera.
- Ricaricare la batteria interna. Per ulteriori informazioni vedere Carica della batteria della tastiera.
- Verificare che il Bluetooth sia attivato nelle impostazioni del tablet (📱 **Appl.** → 🌐 **Impostazioni** → **Connessioni di rete** → **Bluetooth**).
- Verificare che TYPE-S sia associata al tablet (📱 **Appl.** → 🌐 **Impostazioni** → **Connessioni di rete** → **Bluetooth**).
- Ristabilire la connessione Bluetooth tra la tastiera e il tablet selezionando TYPE-S nell'elenco dei **dispositivi disponibili**. Una volta stabilita la connessione Bluetooth, la spia di stato della tastiera diventa di colore blu fisso.

Cosa ne pensi?

Grazie per avere acquistato questo prodotto.

Ci teniamo a conoscere la tua opinione. Facci sapere cosa ne pensi.

www.logitech.com/ithink

Componentes del producto

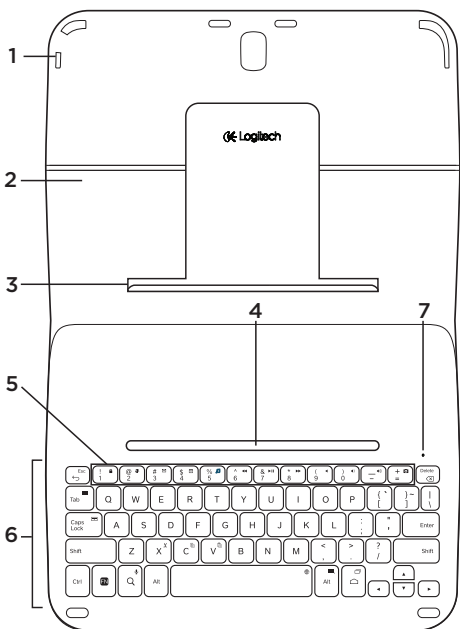

1. Soporte para tablet
2. Estuche protector
3. Enganche
4. Imán
5. Teclas de función
6. Teclado
7. Diodo de estado de Bluetooth/batería
8. Botón de conexión Bluetooth
9. Conmutador de encendido/apagado
10. Puerto de carga micro USB
11. Cable de carga micro USB
12. Documentación del producto



Colocación del estuche con teclado

Utilización

1. Abra el estuche con teclado e introduzca Samsung GALAXY Tab S 10.5 en el soporte para tablet:

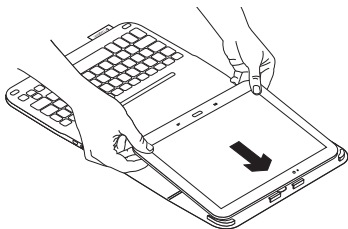

2. Empuje Samsung GALAXY Tab S 10.5 hacia abajo para que encaje en el enganche:

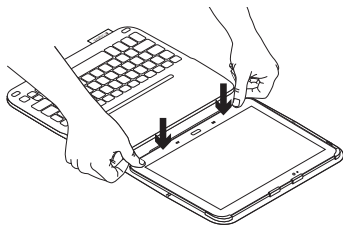

3. Mueva el estuche con teclado a la posición de escritura. Para ello, levante la parte posterior del estuche protector y deslice el enganche hacia delante hasta que quede alineado con el imán:

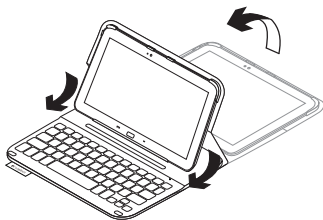

Conexión del teclado con la tablet

El estuche con teclado se conecta a la tablet mediante tecnología Bluetooth. La primera vez que use el estuche con teclado debe emparejar el teclado con la tablet:

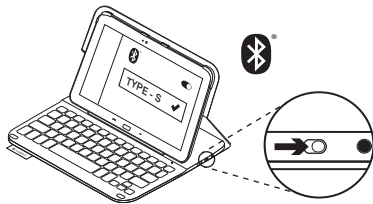

1. Encienda el teclado:

El diodo de estado emite destellos azules (rápidos) para indicar que el teclado es detectable y se puede emparejar con la tablet. Al encender el teclado por primera vez, permanece detectable durante 15 minutos.

Si la luz del diodo de estado es roja, cargue la batería. Encontrará más información en “Carga de la batería del teclado”.

2. Asegúrese de que está activada la función Bluetooth de la tablet.



En una pantalla de inicio, toque **Aplicaciones** → **Ajustes** → **Conexiones inalámbricas y redes**, y active el **conmutador Bluetooth**.

3. Empareje el estuche con teclado con la tablet.

- (i) En la página de configuración **Bluetooth** de la tablet, seleccione “TYPE-S” en la lista de **dispositivos disponibles**.
- (ii) Cuando se le solicite, use el estuche con teclado para introducir el código PIN mostrado.

Al establecerse una conexión, la luz del diodo será azul durante unos instantes y luego se apagará.

Conexión a otra tablet

1. Asegúrese de que el teclado esté encendido.
2. Asegúrese de que está activada la función Bluetooth de la tablet.
En una pantalla de inicio, toque  **Aplicaciones** →  **Ajustes** → **Conexiones inalámbricas y redes**, y active el **conmutador Bluetooth**.
3. Pulse el botón de conexión Bluetooth:

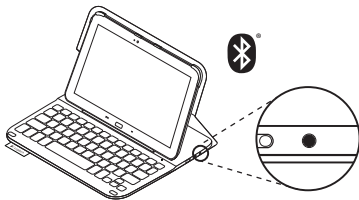

El diodo de estado emite destellos azules (rápidos) para indicar que el teclado es detectable y se puede emparejar con la tablet. El teclado es detectable durante 3 minutos.

4. Empareje el estuche con teclado con la tablet.
 - (i) En la página de configuración **Bluetooth** de la tablet, seleccione “TYPE-S” en la lista de **dispositivos disponibles**.
 - (ii) Cuando se le solicite, use el estuche con teclado para introducir el código PIN mostrado.
- Al establecerse una conexión, la luz del diodo será azul durante unos instantes y luego se apagará.

Uso del estuche con teclado

Dos opciones de colocación

El estuche con teclado tiene dos posiciones: una para escribir y otra para explorar.

Para escribir:

1. Coloque el soporte de la tablet en la posición de escritura y fíjelo en su sitio mediante el imán integrado:



Posición de escritura

2. Encienda el teclado:

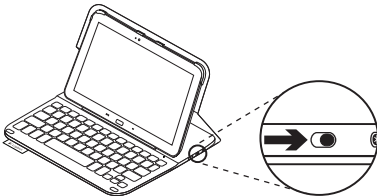

Si la luz del diodo de estado es roja, cargue la batería. Encontrará más información en “Carga de la batería del teclado”.

Si el teclado no se utiliza durante cierto tiempo mientras está en posición de escritura, entra en modo de suspensión. Para reactivarlo, pulse una tecla cualquiera.

Para explorar, coloque el soporte para tablet en la posición de exploración:

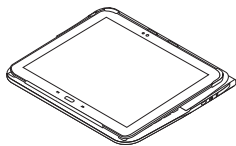

Posición de exploración

Puede apagar el teclado si quiere conservar la carga de la batería.

Diodos de estado

Diodo de Bluetooth y estado de batería

Diodo	Descripción
Destellos verdes	La batería se está cargando.
Verde	La batería está cargada (más del 10%).
Rojo	La carga de la batería es baja (menos del 10%). Cargue la batería.
Destellos azules	Rápidos: El teclado está en modo de detección, listo para emparejar. Lentos: El teclado está intentando reconectarse a Samsung GALAXY Tab S 10.5.
Azul permanente	El emparejamiento o la reconexión Bluetooth se ha realizado correctamente.

Teclas de función



FN + Retroceso: Esc



FN + 1: Bloqueo de pantalla
Bloquea o desbloquea la pantalla de la tablet



FN + 2: Navegador Web



FN + 3: Correo



FN + 4: Calendario



FN + 5: Música



FN + 6: Pista anterior



FN + 7: Reproducir/Pausa



FN + 8: Pista siguiente



FN + 9: Silencio



FN + 0: Bajar volumen



FN + -: Subir volumen



FN + =: Imprimir pantalla



FN + Retroceso:
Borrar hacia delante



FN + Tab:
Mostrar todas las aplicaciones



FN + Bloq Mayús:
Panel rápido/Notificaciones



FN + X: Corta



FN + C: Copia



FN + V: Pega



FN + Flecha izquierda: Inicio



FN + Flecha derecha: Fin



FN + Flecha arriba:

Retroceder página



FN + Flecha abajo:

Avanzar página



FN + Buscar: Búsqueda de voz

Use la voz para enviar mensajes,
realizar llamadas y mucho más



FN + Alt derecha:

Menú de Android™



FN + Inicio de Android:

Cambiar aplicaciones



FN + barra espaciadora:

Cambiar idioma

Nota:

- Para seleccionar una tecla de función, mantenga pulsada la tecla FN y pulse la tecla indicada arriba.

Carga de la batería del teclado

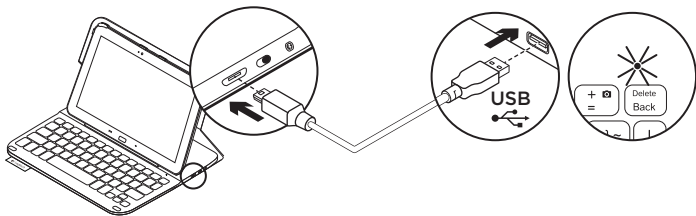

Si la luz del diodo de estado es roja, es preciso cargar la batería del estuche con teclado.

1. Conecte un extremo del cable micro USB al puerto de carga y el otro a un puerto USB del ordenador.

El diodo de estado emite destellos verdes mientras se carga la batería.

2. Cargue la batería hasta que el diodo de estado emita una luz verde permanente.

Información sobre la batería

- Si la batería tiene una carga completa, puede durar unos tres meses con un uso medio del teclado de dos horas diarias.
- Cargue la batería si el diodo de estado emite luz roja brevemente después de encender el teclado.
- Cuando no use el teclado, apáguelo para conservar la carga de la batería.
- El teclado entra en modo de suspensión si no se utiliza durante cierto tiempo mientras está en posición de escritura. Pulse cualquier tecla para reactivarlo.

Desechar las baterías al final de la vida útil del producto

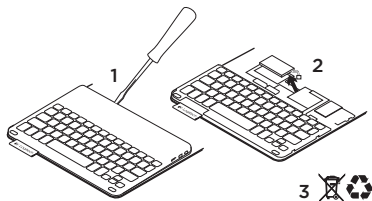

1. Ejerza palanca con un destornillador para retirar la tapa superior del teclado.
2. Desconecte la batería de la placa y retírela.
3. Deshágase del producto y su batería de acuerdo con las normas de legislación local.

Cuando haya acabado de usar el estuche con teclado

Desacoplamiento de la tablet

1. Suelte la tablet del enganche:

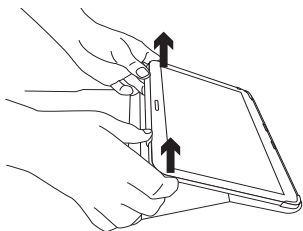

2. Deslice la tablet para sacarla de los soportes:

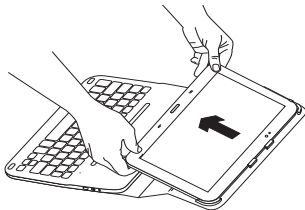

Así se extrae la tablet.

Almacenamiento de la tablet para llevarla de viaje

1. Inserte la tablet en el soporte.
2. Cierre el estuche con teclado:

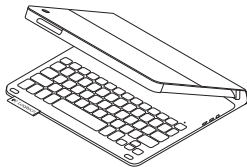

Visite Asistencia al producto

Encontrará más información y asistencia en línea para su producto. Dedique un momento a visitar la sección de asistencia al producto para averiguar más sobre su nuevo estuche con teclado.

Lea artículos en línea y encuentre información y ayuda sobre configuración, consejos de uso y funciones adicionales.

Póngase en contacto con otros usuarios en nuestros Foros de comunidad para obtener consejos, realizar preguntas y compartir soluciones.

Encontrará una amplia selección de contenido:





- Ejercicios de aprendizaje
- Resolución de problemas
- Comunidad de asistencia
- Documentación en línea
- Información de garantía
- Piezas de repuesto (cuando estén disponibles)

Vaya a:

www.logitech.com/support/type-s

Resolución de problemas

El teclado no funciona

- Pulse una tecla cualquiera para reactivar el teclado del modo de suspensión.
- Apague y vuelva a encender el teclado.
- Recargue la batería interna. Encontrará más información en “Carga de la batería del teclado”.
- Asegúrese de que la opción de Bluetooth esté activada en la configuración de la tablet ( **Aplicaciones** →  **Ajustes** → **Conexiones inalámbricas y redes** → **Bluetooth**).
- Asegúrese de que “TYPE-S” esté emparejado con la tablet ( **Aplicaciones** →  **Ajustes** → **Conexiones inalámbricas y redes** → **Bluetooth**).
- Restablezca la conexión Bluetooth entre el teclado y la tablet seleccionando “TYPE-S” en la lista de **dispositivos disponibles**. El diodo de estado del teclado permanece azul una vez establecida la conexión Bluetooth.

¿Cuál es su opinión?

Le agradecemos la adquisición de nuestro producto.

Nos gustaría que dedicara unos momentos para decirnos qué opina de él.

www.logitech.com/ithink

Conheça o seu produto

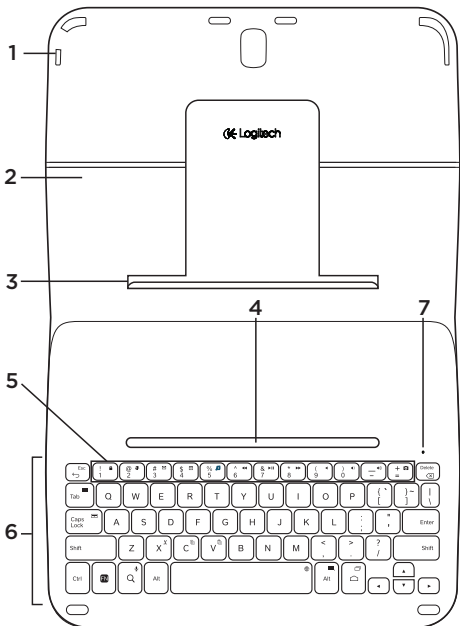

1. Suporte do tablet
2. Estojo protector
3. Grampo
4. Íman
5. Teclas de função
6. Teclado
7. Luz de estado de Bluetooth/
bateria
8. Botão de ligação Bluetooth
9. Botão Ligar/Desligar
10. Porta de carregamento
micro-USB
11. Cabo de carregamento
micro-USB
12. Documentação do produto

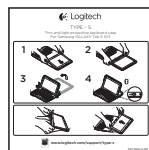

Configurar o estojo para o teclado

Introdução

1. Abra o estojo do teclado e empurre o Samsung GALAXY Tab S 10.5 para o suporte do tablet:

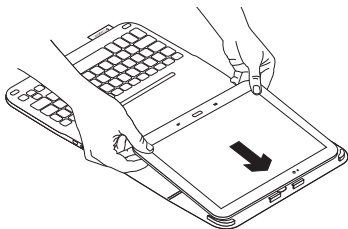

2. Empurre o Samsung GALAXY Tab S 10.5 para baixo para fixá-lo no gancho:

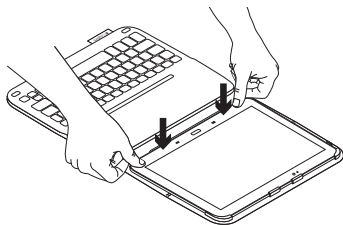

3. Mova o estojo do teclado para a posição de escrita levantando a parte posterior da capa protectora e deslizando o gancho para a frente até o alinhar com o íman:

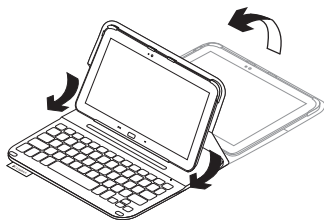

Ligar o teclado ao tablet

O estojo para teclado estabelece ligação com o seu tablet através de uma ligação Bluetooth. Na primeira vez que utilizar o estojo para teclado, deve emparelhar o teclado com o tablet.

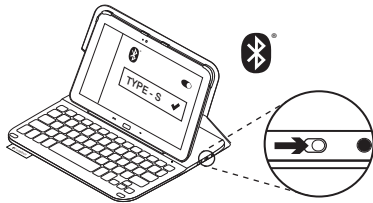

1. Ligar o teclado:

A luz de estado pisca em azul (intermitente rápido) para indicar que o teclado está detectável e pronto para emparelhar com o tablet. A primeira vez que ligar o teclado, permanece detectável durante 15 minutos.

Se a luz de estado ficar vermelha, carregue a bateria. Para mais informações, consulte "Substituir a bateria do teclado".

2. Certifique-se de que a funcionalidade de Bluetooth do tablet está activada.

No ecrã inicial, toque em **Aplicações** → **Definições** → **Ligações de rede** e active o **interruptor Bluetooth**.

3. Emparelhe o estojo do teclado com o tablet.

(i) Na página de definições de **Bluetooth** do seu tablet, seleccione "TYPE-S" na lista de **Dispositivos disponíveis**.

(ii) Quando solicitado, introduza o PIN apresentado com o teclado do estojo.

Quando estabelecer ligação com êxito, a luz de estado fixa-se em azul durante um breve momento e depois apaga-se.

Ligar a outro tablet

1. Certifique-se de que o teclado está ligado.
2. Certifique-se de que a funcionalidade de Bluetooth do tablet está activada.

No ecrã inicial, toque em  **Aplicações**
→  **Definições** → **Ligações de rede**
e active o **interruptor Bluetooth**.

3. Prima o botão de ligação Bluetooth.

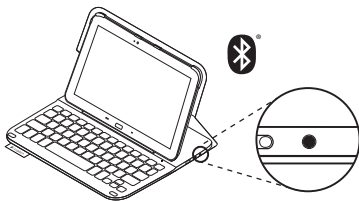

A luz de estado pisca em azul (intermitente rápido) para indicar que o teclado está detectável e pronto para emparelhar com o tablet. O teclado permanece detectável durante 3 minutos.

4. Emparelhe o estojo do teclado com o tablet.
 - (i) Na página de definições de **Bluetooth** do seu tablet, seleccione "TYPE-S" na lista de **Dispositivos disponíveis**.
 - (ii) Quando solicitado, introduza o PIN apresentado com o teclado do estojo.Quando estabelecer ligação com êxito, a luz de estado fixa-se em azul durante um breve momento e depois apaga-se.

Utilizar o estojo do teclado

Duas posições de visualização

O estojo para teclado oferece duas posições de visualização: uma para escrever e outra para navegar.

Para escrever:

1. Mova o suporte do tablet para a posição de escrita alinhando-o com o íman integrado para o fixar.

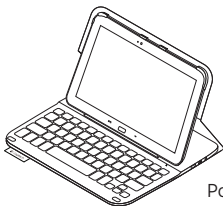

Posição de escrita

2. Ligar o teclado:

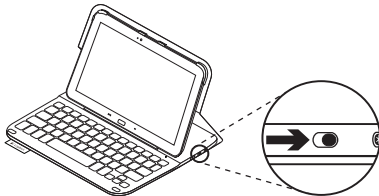

Se a luz de estado ficar vermelha, carregue a bateria. Para mais informações, consulte "Substituir a bateria do teclado".

Se não utilizar o teclado na posição de escrita durante algum tempo, este entra em suspensão automaticamente. Para o activar novamente, prima qualquer tecla.

Para navegar, coloque o suporte do tablet na posição de navegação:

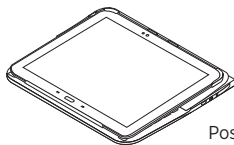

Posição de navegação













Pode desligar o teclado, se pretender conservar a energia da bateria.















Luzes indicadoras de estado

Luz de estado da bateria e do Bluetooth

Luz	Descrição
Verde intermitente	A bateria está a carregar.
Verde	A bateria está carregada (mais de 10%).
Vermelho	A energia da bateria está fraca (menos de 10%). Recarregue a bateria.
Azul intermitente	Rápido: O teclado está em modo de detecção, pronto para emparelhar. Lento: O teclado está a tentar restabelecer ligação com o Samsung GALAXY Tab S 10.5.
Azul sólido	O emparelhamento Bluetooth ou o restabelecimento da ligação foi efectuado com êxito.

Teclas de função

	FN + Retroceder: Esc		FN + 6: Faixa anterior
	FN + 1: Bloquear ecrã Bloqueia ou desbloqueia o ecrã do tablet		FN + 7: Reproduzir/Pausa
	FN + 2: Web browser		FN + 8: Próxima faixa
	FN + 3: Mail		FN + 9: Sem som
	FN + 4: Calendário		FN + 0: Diminuir volume
	FN + 5: Música		FN + -: Aumentar volume
			FN + =: Imprimir ecrã

	FN + Eliminar: Elimina para a frente		FN + Cursor para a direita: End
	FN + Tabulação: Mostrar todas as aplicações		FN + Cursor para cima: Página acima
	FN + Caps Lock: Painel rápido/Notificações		FN + Cursor para baixo: Página abaixo
	FN + X: Cortar		FN + Search: Pesquisa por voz Utilize a sua voz para mandar mensagens, efectuar chamadas e muito mais
	FN + C: Copiar		FN + Alt direito: Menu Android™
	FN + V: Colar		FN + Android home: Mudar de aplicação
	FN + Cursor para a esquerda: Início		FN + barra de espaço: Mudar de idioma

Nota:

- Para seleccionar uma tecla de função, mantenha premeida uma tecla FN e, em seguida, prima a tecla indicada acima.

Carregar a bateria do teclado

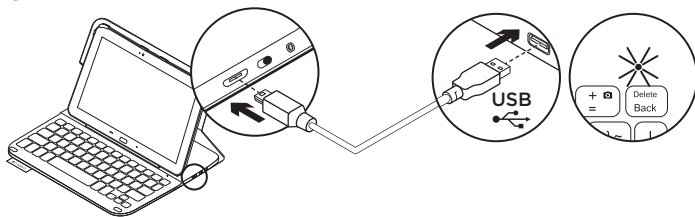

Se a luz de estado estiver vermelha, é necessário carregar a bateria do estojo do teclado.

1. Ligue uma extremidade do cabo micro-USB a uma porta de carregamento e a outra extremidade a uma porta USB do computador.

A luz de estado pisca em verde enquanto a bateria está em carregamento.

2. Carregue a bateria até que a luz de estado se fixe em verde.

Informações da bateria

- Uma bateria totalmente carregada fornece cerca de três meses de utilização quando o teclado é utilizado cerca de duas horas por dia.
- Carregue a bateria se a luz de estado se tornar vermelha após ligar o teclado.
- Quando não estiver em utilização, desligue o teclado para conservar a energia da bateria.
- O teclado entra automaticamente em modo de suspensão, se não o utilizar durante algum tempo na posição de escrita. Prima para qualquer tecla para o activar.

Eliminação da bateria no final de vida do produto

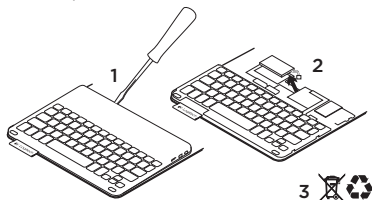

1. Abra a tampa superior do teclado com uma chave de fendas.
2. Separe a bateria da placa de circuitos e retire a bateria.
3. Elimine o seu produto e a bateria de acordo com as leis locais.

Quando terminar de utilizar o estojo para teclado

Retirar o seu tablet

1. Liberte o tablet do gancho:

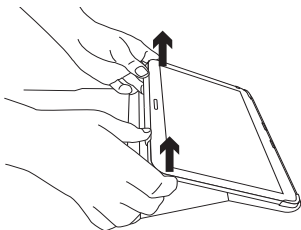

2. Deslize o tablet para fora dos suportes do tablet:

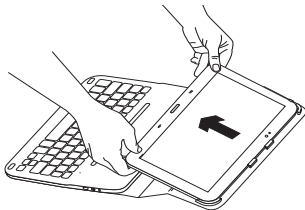

O tablet estará solto.

Armazenar o seu tablet para transporte

1. Introduza o seu tablet no suporte do tablet.
2. Feche o estojo do teclado:

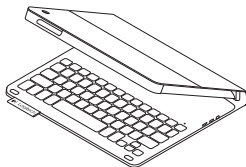

Visite o Suporte do produto

Existe mais informação e suporte online para o seu produto. Reserve algum tempo para visitar o Suporte do produto para obter mais informações sobre o seu novo estojo para teclado.

Procure artigos online sobre ajuda na instalação, sugestões de utilização e informações relativas a funcionalidades adicionais.

Entre em contacto com outros utilizadores nos nossos Fóruns da Comunidade para obter conselhos, fazer perguntas e partilhar soluções.

Encontre uma grande variedade de conteúdos, incluindo:





- Manuais de iniciação
- Resolução de problemas
- Comunidade de apoio
- Documentação online
- Informação da garantia
- Peças sobressalentes (se disponíveis)

Aceda a:

www.logitech.com/support/type-s

Resolução de problemas

O teclado não funciona

- Prima qualquer tecla para activar o teclado do modo de suspensão.
- Desligue o teclado e volte a ligá-lo.
- Recarregue a bateria interna. Para mais informações, consulte "Substituir a bateria do teclado".
- Certifique-se de que o Bluetooth está activado nas definições do tablet ( **Aplicações** →  **Definições** → **Secção de ligações de rede** → **Bluetooth**).
- Certifique-se de que o "TYPE-S" está emparelhado com o tablet ( **Aplicações** →  **Definições** → **Secção de ligações de rede** → **Bluetooth**).
- Restabeleça a ligação Bluetooth entre o teclado e o tablet seleccionando "TYPE-S" na lista de **Dispositivos disponíveis**. A luz de estado no teclado torna-se azul fixo quando a ligação Bluetooth é estabelecida.

Qual a sua opinião?

Obrigado por adquirir o nosso produto.
Dpenda um minuto para nos dar a sua opinião.

www.logitech.com/ithink

Ken uw product

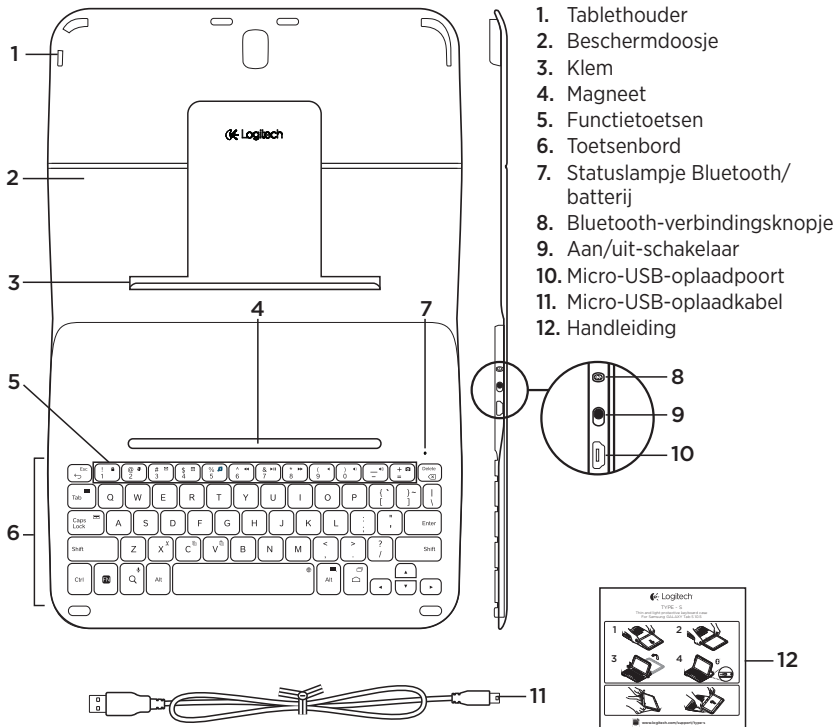

De toetsenbordcase opzetten

Aan de slag

1. Open de toetsenbordcase en druk uw Samsung GALAXY Tab S 10.5 in de tablethouder:

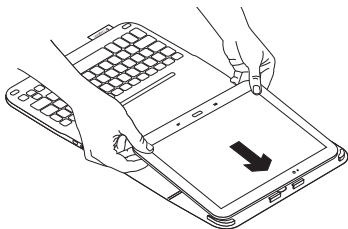

2. Druk uw Samsung GALAXY Tab S 10.5 in de klem:

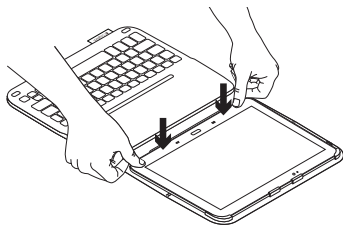

3. Zet de toetsenbordcase in de typestand door de achterkant van het beschermende case op te pakken en de klem naar voren te schuiven totdat deze met de magneet is uitgelijnd:

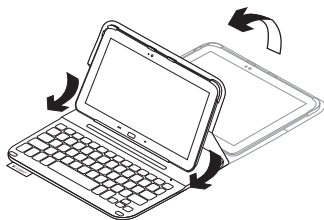

Uw toetsenbord en tablet verbinden

De toetsenbordcase wordt via Bluetooth-verbinding met uw tablet verbonden.

De eerste keer dat u de toetsenbordcase gebruikt, moet u die koppelen aan uw tablet.

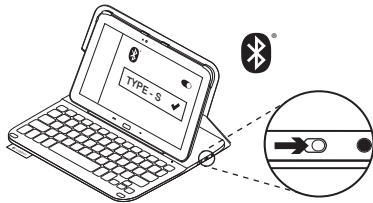



1. Schakel het toetsenbord in:

Het statuslampje knippert snel blauw om aan te geven dat het toetsenbord gedetecteerd kan worden en klaar is om te worden gekoppeld aan uw tablet. Wanneer u het toetsenbord voor de eerste keer inschakelt, kan het 15 minuten lang gedetecteerd worden.

Als het statuslampje rood gaat branden, moet u de batterij opladen.

Zie 'De batterij van het toetsenbord opladen' voor meer informatie.

2. Controleer of de Bluetooth-functie van uw tablet is ingeschakeld.

Tik op het beginscherm op  **Apps** →  **Instellingen** → **Netwerkverbindingen** en schakel **Bluetooth** in.



3. Koppel de toetsenbordcase aan uw tablet.

- (i) Op de pagina met **Bluetooth**-instellingen van uw tablet selecteert u 'TYPE-S' in de lijst met **Beschikbare apparaten**.
- (ii) Gebruik het toetsenbord om de pincode in te voeren die wordt weergegeven, wanneer u hierom gevraagd wordt.

Wanneer verbinding tot stand is gebracht, gaat het statuslampje even onafgebroken blauw branden en daarna gaat het weer uit.

Verbinding maken met een andere tablet

1. Zorg dat het toetsenbord is ingeschakeld.
2. Controleer of de Bluetooth-functie van uw tablet is ingeschakeld.

Tik op het beginscherm op  **Apps** →  **Instellingen** → **Netwerkverbindingen** en schakel **Bluetooth** in.

3. Druk op het Bluetooth-verbindingssnopje:

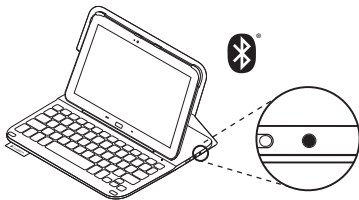

Het statuslampje knippert snel blauw om aan te geven dat het toetsenbord gedetecteerd kan worden en klaar is om te worden gekoppeld aan uw tablet. Het toetsenbord kan 3 minuten lang gedetecteerd worden.

4. Koppel de toetsenbordcase aan uw tablet.

- (i) Op de pagina met **Bluetooth**-instellingen van uw tablet selecteert u 'TYPE-S' in de lijst met **Beschikbare apparaten**.
- (ii) Gebruik het toetsenbord om de pincode in te voeren die wordt weergegeven, wanneer u hierom gevraagd wordt.

Wanneer verbinding tot stand is gebracht, gaat het statuslampje even onafgebroken blauw branden en daarna gaat het weer uit.

De toetsenbordcase gebruiken

Twee weergavestanden

De toetsenbordcase heeft twee weergavestanden: één voor typen en één voor browsen.

Als u wilt typen:

1. Zet de tablethouder in de typestand en lijk de houder uit met de ingebouwde magneet om deze stevig vast te zetten:

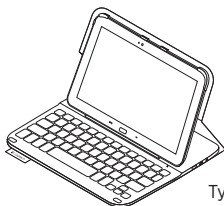

Typestand

2. Schakel het toetsenbord in:

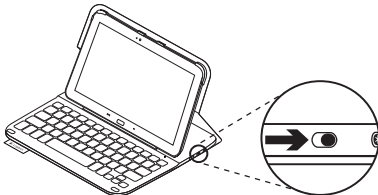

Als het statuslampje rood gaat branden, moet u de batterij opladen. Zie 'De batterij van het toetsenbord opladen' voor meer informatie.

Wanneer het toetsenbord een tijdje niet in typestand wordt gebruikt, gaat het automatisch in slaapmodus. Druk op een willekeurige toets om het opnieuw te activeren.

Als u wilt browsen, zet u de tablethouder in de browsestand:



Browsestand









U kunt het toetsenbord uitschakelen om stroom te besparen.

Indicators van statuslampje:

Bluetooth- en batterijstatuslampje

Lampje	Beschrijving
Knippert groen	De batterij wordt opgeladen.
Groen	De batterij is opgeladen (meer dan 10%).
Rood	Batterijvermogen is laag (minder dan 10%). Laad de batterij op.
Knippert blauw	Snel: Het toetsenbord bevindt zich in detectiemodus, gereed voor koppeling. Langzaam: Het toetsenbord probeer opnieuw verbinding te maken met uw Samsung GALAXY Tab S 10.5.
Brandt blauw	Bluetooth-koppeling of opnieuw verbinden is gelukt.

Functietoetsen

	FN + Terug: Esc		FN + 7: Afspelen/pauzeren
	FN + 1: Scherm vergrendelen Het tabletscherm vergrendelen of ontgrendelen		FN + 8: Volgend nummer
	FN + 2: Webbrowser		FN + 9: Dempfen
	FN + 3: E-mail		FN + 0: Volume omlaag
	FN + 4: Agenda		FN + -: Volume omhoog
	FN + 5: Muziek		FN + =: Print Screen
	FN + 6: Vorig nummer		FN + Backspace: Vooruit verwijderen
			FN + Tab: Alle apps weergeven



FN + Caps Lock:
Snelle instellingen/Meldingen



Fn + X: Knippen



Fn + C: Kopiëren



Fn + V: Plakken



Fn + linkercursor: Home



Fn + rechtercursor: End



Fn + pijl-omhoog: Page Up



Fn + pijl-omlaag: Page Down



Fn + Zoeken: Stemopdrachten
 Gebruik uw stem om berichten te verzenden, gesprekken te starten en meer



Fn + Alt rechts: Android™-menu



Fn + Android Home-knop:
Tussen toepassingen schakelen



Fn + spatie: Taal wijzigen

N.B.

- Houd de Fn-toets ingedrukt en druk dan op de hierboven aangegeven toets om een functietoets te selecteren.

De batterij van het toetsenbord opladen

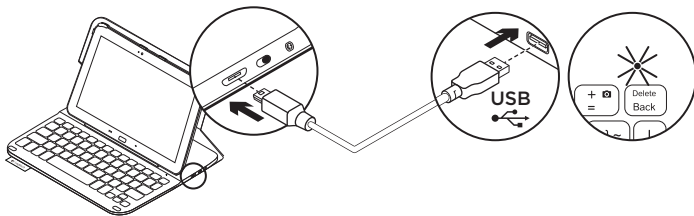

Als het statuslampje rood is moet u de batterij van de toetsenbordcase opladen.

1. Sluit het ene uiteinde van de micro-USB-kabel aan op de oplaadpoort en sluit het andere uiteinde aan op een USB-poort van uw computer.

Het statuslampje knippert groen wanneer de batterij wordt opgeladen.

2. Laad de batterij op tot het statuslampje groen blijft branden.

Batterijgegevens

- Een volledig opgeladen batterij levert ongeveer drie maanden stroom wanneer het toetsenbord ongeveer 2 uur per dag wordt gebruikt.
- Laad de batterij op als het statuslampje even rood gaat branden nadat u het toetsenbord inschakelt.
- Schakel het toetsenbord uit wanneer u het niet gebruikt om stroom te besparen.
- Het toetsenbord gaat automatisch in slaapmodus als u het even niet gebruikt in typestand. Druk op een willekeurige toets om deze uit de slaapstand te halen.

Weggoien van batterijen aan het eind van de productlevensduur

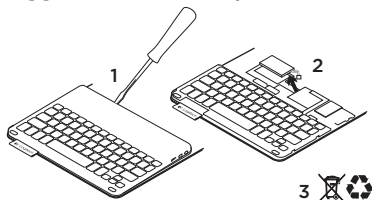

1. Verwijder de bovenste klep van het toetsenbord met behulp van een schroevendraaier.
2. Maak de batterij los van de printplaat en verwijder de batterij.
3. Gooi uw product en de bijbehorende batterij volgens plaatselijke wetten weg.

Wanneer u klaar bent met het gebruik van de toetsenbordcase

Uw tablet losmaken

1. Haal uw tablet uit de klem:

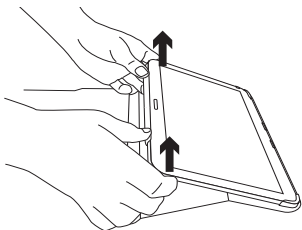

2. Schuif uw tablet uit de houders:

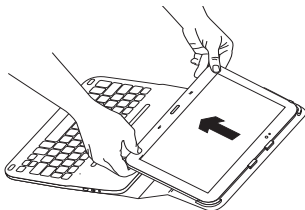

Uw tablet wordt nu vrijgegeven.

Uw tablet opbergen om mee te nemen

1. Plaats uw tablet in de tablethouder.
2. Sluit de toetsenbordcase:

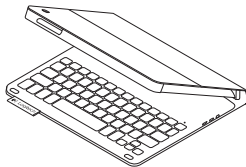

Bezoek de product- ondersteuning

Online vindt u meer informatie over en ondersteuning voor uw product. Neem even de tijd om naar de productondersteuning te gaan om meer te weten te komen over uw nieuwe toetsenbordcase.

Blader door onlineartikelen voor hulp bij de set-up, gebruikstips en informatie over extra functies.

Kom in contact met andere gebruikers op onze communityforums om advies te krijgen, vragen te stellen en oplossingen te delen.

U vindt een breed scala aan inhoud:

- Studielessen
- Problemen oplossen
- Ondersteuningscommunity
- Onlinedocumentatie
- Garantie-informatie
- Reserveonderdelen (indien beschikbaar)

Ga naar:

www.logitech.com/support/type-s

Probleemoplossing

Het toetsenbord werkt niet

- Druk op een willekeurige toets om het toetsenbord uit de slaapstand te halen.
- Zet het toetsenbord uit en dan weer aan.
- Laad de interne batterij op. Zie 'De batterij van het toetsenbord opladen' voor meer informatie.
- Controleer of Bluetooth is ingeschakeld in de instellingen van uw tablet ( **Apps** →  **Instellingen** → **sectie Netwerkverbindingen** → **Bluetooth**).
- Verifieer dat 'TYPE-S' is gekoppeld aan uw tablet ( **Apps** →  **Instellingen** → **sectie Netwerkverbindingen** → **Bluetooth**).
- Breng de Bluetooth-verbinding tussen het toetsenbord en uw tablet opnieuw tot stand door 'TYPE-S' te selecteren in de lijst met **Beschikbare apparaten**. Het statuslampje op uw toetsenbord gaat blauw branden wanneer de Bluetooth-verbinding tot stand is gebracht.

Wat vindt u ervan?

Hartelijk dank voor de aanschaf van ons product.
Neem even de tijd om ons te vertellen wat u ervan vindt.

www.logitech.com/ithink

Produktöversikt

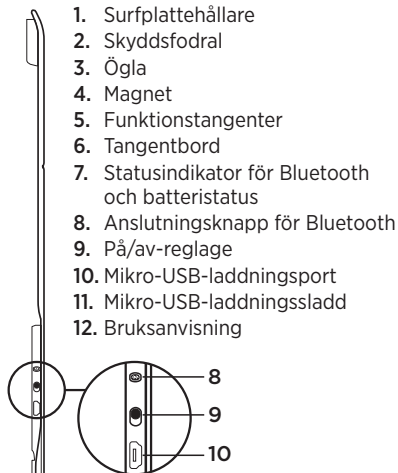
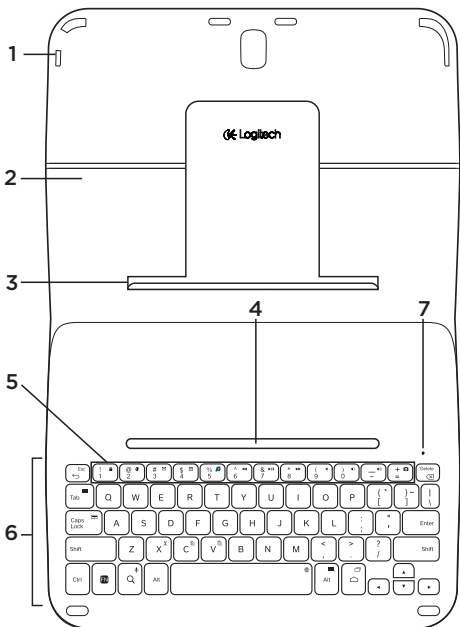

Installation av tangentbordsfodral

Komma i gång

1. Öppna tangentbordsfodralet och placera Samsung GALAXY Tab S 10.5 i hållaren för surfplattan:

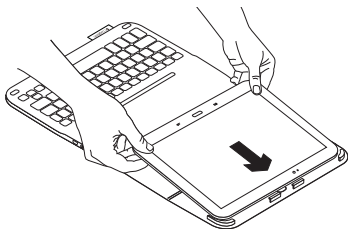

2. Tryck fast Samsung GALAXY Tab S 10.5 i klämman:

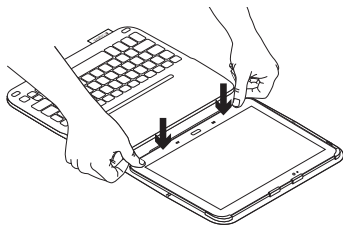

3. Placera tangentbordsfodralet i skrivläge genom att lyfta upp det skyddande fodralet och sedan dra klämman framåt tills den ligger i linje med magneten:

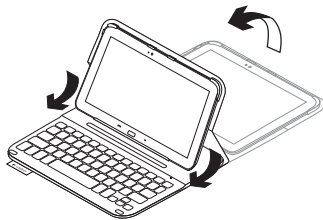

Ansluta tangentbordet och surfplattan

Tangentbordsfodralet ansluts till surfplattan via en Bluetooth-anslutning. Första gången du använder tangentbordsfodralet måste du koppla tangentbordet till surfplattan.

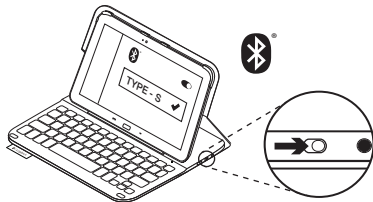

1. Starta tangentbordet:

Statusindikatorn blinkar blått (snabbt) för att visa att tangentbordet är identifierbart och redo att kopplas till surfplattan. Första gången du startar tangentbordet är det identifierbart i 15 minuter.

Om statusindikatorn blir röd ska du ladda batteriet. Mer information finns i Ladda tangentbordsbatteriet.

2. Kontrollera att surfplattans Bluetooth-funktion är aktiverad.

Gå till startsidan och tryck på  **Appar** →  **Inställningar** → **avsnittet Nätverksanslutningar**, och aktivera **Bluetooth**.

3. Koppla tangentbordsfodralet till surfplattan.

- På surfplattans inställningssida för **Bluetooth** väljer du TYPE-S i listan **Tillgängliga enheter**.
- Ange PIN-koden som visas med fodralets tangentbord när du uppmanas till det.

När en anslutning har upprättats lyser indikatorlampan med ett fast blått sken en kort stund, och slocknar sedan.

Ansluta till en annan surfplatta

1. Kontrollera att tangentbordet är påslaget.
2. Kontrollera att surfplattans Bluetooth-funktion är aktiverad.

Gå till startsidan och tryck på  **Appar** →  **Inställningar** → avsnittet **Nätverksanslutningar**, och aktivera **Bluetooth**.

3. Tryck på knappen för Bluetooth-anslutning:

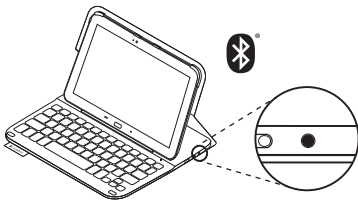

Statusindikatorn blinkar blått (snabbt) för att visa att tangentbordet är identifierbart och redo att kopplas till surfplattan. Tangentbordet är identifierbart i 3 minuter.

4. Koppla tangentbordsfodralet till surfplattan.

- (i) På surfplattans inställningssida för **Bluetooth** väljer du TYPE-S i listan **Tillgängliga enheter**.
- (ii) Skriv in PIN-koden som visas med fodralets tangentbord när du uppmanas till det.

När en anslutning har upprättats lyser indikatorlampan med ett fast blått sken en kort stund, och slocknar sedan.

Använda tangentbordsfodralet

Två visningspositioner

Tangentbordsfodralet har två visningspositioner – en för att skriva och en för att navigera.

Så här gör du för att skriva:

1. Flytta hållaren för surfplattan till skrivläge, och se till att den ligger i linje med den inbyggda magneten så att den sitter säkert:



2. Starta tangentbordet:

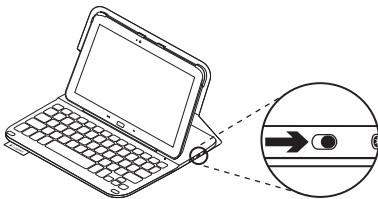

Om statusindikatorn blir röd ska du ladda batteriet. Mer information finns i Ladda tangentbordsbatteriet.

Tangentbordet går automatiskt ner i viloläge om du inte använder det på ett tag i skrivläge. Aktivera det igen genom att trycka på valfri tangent.

Placera hållaren för surfplattan i navigeringsläge för att bläddra:

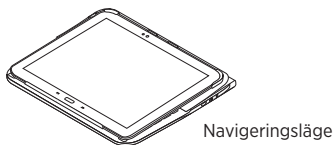

Spara batteriladdning genom att stänga av tangentbordet.

Statusindikatorer

Bluetooth och batteriindikator

Lätt	Beskrivning
Blinkar grönt	Batteriet laddas.
Green	Batteriet är laddat (mer än 10%).
Rött	Låg batterinivå (mindre än 10%). Ladda batteriet.
Blinkar blått	Snabbt: Tangentbordet är i identifieringsläge, redo att kopplas. Långsamt: Tangentbordet försöker återansluta till Samsung GALAXY Tab S 10.5.
Fast blått sken	Lyckad Bluetooth-koppling eller återanslutning.

Funktionstangenter



Fn + bakåt: Esc



FN + 1: Skärmlås
Lås eller lås upp
surfplattans skärm



FN + 2: Webbläsare



FN + 3: E-post



FN + 4: Kalender



FN + 5: Musik



FN + 6: Föregående spår



FN + 7: Spela/pausa



FN + 8: Nästa spår



FN + 9: Ljud av



FN + 0: Volym -



FN + -: Volym +



FN + =: Skriv ut skärmbild



FN + backstegstangenten: Delete



FN + tabb: Visa alla appar



**FN + Caps Lock:
Snabbpanel/meddelanden**



Fn + X: Klipp ut



Fn + C: Kopiera



Fn + V: Klistra in



Fn + vänsterpil: Home



Fn + högerpil: End



Fn + uppåtpil: Sida upp



Fn + nedåtpil: Sida nedåt



Fn + Sök: Röstsökning

Använd rösten för att skicka meddelanden, ringa telefonsamtal och mycket mer



Fn + Höger Alt: Android™-meny



**Fn + startsidan för Android:
Växla program**



Fn + mellanslag: Byt språk

Obs!

- Välj en funktionstangent genom att trycka på och hålla ner Fn-tangenten och sedan trycka på den tangent som anges ovan.

Ladda tangentbordets batteri

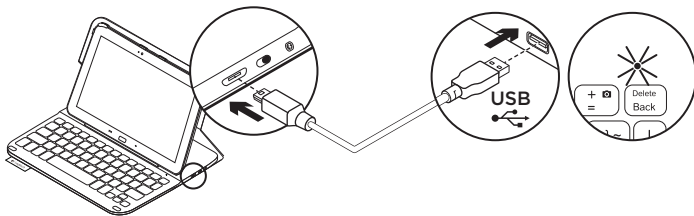

Om statusindikatorn är röd måste batteriet i tangentbordfodralet laddas.

1. Anslut ena änden av mikro-USB-sladden till laddningsporten och den andra änden till datorns USB-port.

Statusindikatorn blinkar grönt medan batteriet laddas.

2. Ladda batteriet tills statusindikatorn börjar lysa med ett fast grönt sken.

Batteriinformation

- Ett fulladdat batteri håller i ungefär tre månader om tangentbordet används runt två timmar per dag.
- Om statusindikatorn blir röd när du startar tangentbordet ska du ladda batteriet.
- Spara på batterierna genom att stänga av tangentbordet när det inte används.
- Tangentbordet går automatiskt ner i viloläge om du inte använder det på ett tag i skrivläge. Tryck på valfri tangent när du vill gå ur viloläget.

Kassering av uttjänta batterier

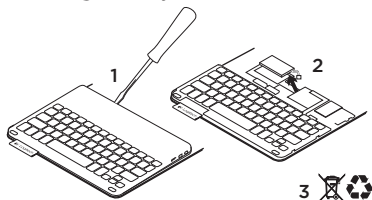

1. Ta bort tangentbordets övre lock med en skruvmejsel.
2. Lösgör batteriet från kretskortet och ta ut det.
3. Kassera produkten och batteriet enligt gällande lagstiftning.

När du är klar med tangentbordsfodralet

Ta loss surfplattan

1. Ta loss surfplattan från klämman:

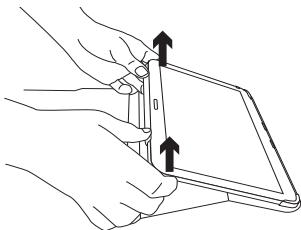

2. Dra ut surfplattan från hållarna:

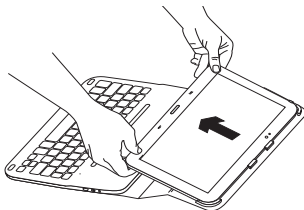

Detta lösgör surfplattan.

Förvaring av surfplattan vid resa

1. Skjut in surfplattan i hållaren.
2. Stäng tangentbordsfodralet:

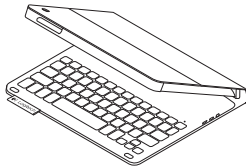

Besök produktsupporten

Det finns mer produktinformation och support på Internet. Besök produktsupport om du vill veta mer om ditt nya tangentbordsfodral.

I artiklarna på Internet hittar du konfigurationshjälp, användartips och information om ytterligare funktioner.

Få kontakt med andra användare i våra användarforum och få råd, ställ frågor och dela lösningar.

Här finns massor av information:

- Självstudier
- Felsökning
- Supportgemenskap
- Elektronisk dokumentation
- Garantiinformation
- Reservdelar (om tillgängliga)

Gå till:

www.logitech.com/support/type-s

Felsökning

Tangentbordet fungerar inte

- Tryck på valfri tangent för att aktivera tangentbordet från viloläget.
- Slå av tangentbordet och slå på det igen.
- Ladda det interna batteriet. Mer information finns i Ladda tangentbordsbatteriet.
- Kontrollera att Bluetooth är aktiverat i inställningarna för surfplattan (☰ **Appar** → ⚙️ **Inställningar** → **avsnittet Nätverksanslutningar** → **Bluetooth**).
- Kontrollera att TYPE-S är kopplad till din surfplatta (☰ **Appar** → ⚙️ **Inställningar** → **avsnittet Nätverksanslutningar** → **Bluetooth**.)
- Återskapa Bluetooth-anslutningen mellan tangentbordet och surfplattan genom att välja TYPE-S i listan **Tillgängliga enheter**. Bluetooth-anslutningen har upprättats när statusindikatorn på tangentbordet lyser med ett fast, blått sken.

Vad tycker du?

Tack för att du valde vår produkt.

Har du lust att ägna en minut åt att berätta vad du tycker om din produkt?

www.logitech.com/ithink

Øversigt over produktet

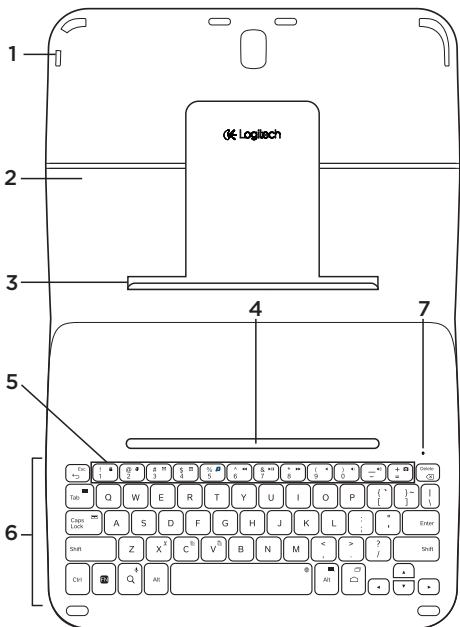

1. Holder til tablet-pc
2. Beskyttelsesetui
3. Bøjle
4. Magnet
5. Funktionstaster
6. Tastatur
7. Statusindikator for Bluetooth/batteri
8. Knap til etablering af Bluetooth-binding
9. Tænd/sluk-knap
10. Mikro-USB-port til opladning
11. Mikro-USB-opladerkabel
12. Vejledning



Installation af tastaturetuiet

Kom godt i gang

1. Åbn tastaturetuiet, og skub Samsung GALAXY Tab S 10.5 ind i holderen:

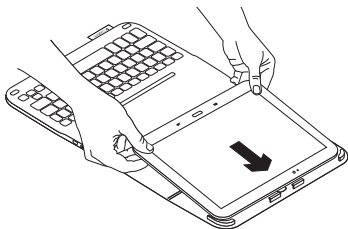

2. Skub Samsung GALAXY Tab S 10.5 ned i bøjlen:

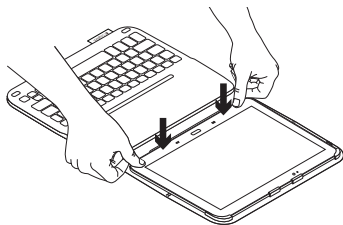

3. Placer tastaturetuiet i indtastningsindstillingen ved at løfte op i bagsiden af beskyttelsesetuiet og skubbe bøjlen fremad indtil den er rettet ind med magneten:

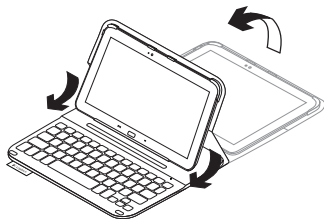

Sådan tilslutter du tastaturet og tablet-pc'en

Tastaturetuiet bindes til tablet-pc'en gennem en Bluetooth-forbindelse. Første gang du bruger tastaturetuiet, skal det bindes til tablet-pc'en.

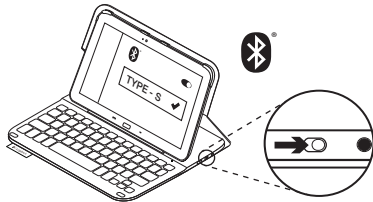

1. Tænd for tastaturet:

Når statusindikatoren blinker blåt (hurtige blink), kan tastaturet registreres, og der kan etableres binding til tablet-pc'en. Tastaturet kan registreres i 15 minutter første gang det tændes.

Hvis statusindikatoren lyser rødt, skal batteriet oplades. Der er yderligere oplysninger i "Opladning af tastaturets batteri".

2. Kontrollér at Bluetooth er aktiveret på tablet-pc'en.

På den pågældende startside skal du trykke på afsnittet  **Programmer** →  **Indstillinger** → **Netværksforbindelser** og tænde for **Bluetooth-kontakten**.

3. Etabler nu binding mellem tastaturetuiet og tablet-pc'en.

- (i) På tablet-pc'ens **Bluetooth**-indstillings-side skal du vælge "TYPE-S" på listen over **Tilgængelige enheder**.
- (ii) Angiv den viste pinkode ved hjælp af tastaturetuiet når du bliver bedt om det.

Når forbindelsen er oprettet, lyser statusindikatoren blåt uden at blinke et øjeblik før den slukkes.

Sådan etableres binding til en anden tablet-pc

1. Kontrollér at tastaturet er tændt.
2. Kontrollér at Bluetooth er aktiveret på tablet-pc'en.

På den pågældende startside skal du trykke på afsnittet  **Programmer** →  **Indstillinger** → **Netværksforbindelser** og tænde for **Bluetooth-kontakten**.

3. Tryk på knappen til etablering af Bluetooth-binding:

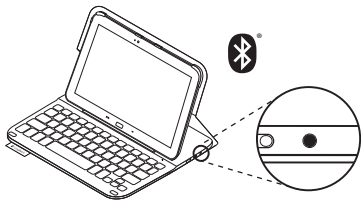

Når statusindikatoren blinker blå (hurtige blink), kan tastaturet registreres, og der kan etableres binding til tablet-pc'en. Tastaturet kan registreres i 3 minutter.

4. Etabler nu binding mellem tastaturet og tablet-pc'en.
 - (i) På tablet-pc'ens **Bluetooth**-indstillingsside skal du vælge "TYPE-S" på listen over **Tilgængelige enheder**.
 - (ii) Angiv den viste pinkode ved hjælp af tastaturet når du bliver bedt om det.

Når forbindelsen er oprettet, lyser statusindikatoren kortvarigt blå uden at blinke, og derefter slukkes den.

Sådan bruges tastaturetuiet

To visningstilstande

Tastaturetuiet kan indstilles til enten indtastning eller søgning på internettet.

Sådan bruger du tastaturet:

1. Placer holderen til tablet-pc'en så den er indstillet til indtastning. En magnet sørger for at enheden holdes på plads:



Indstilling
for indtastning

2. Tænd for tastaturet:

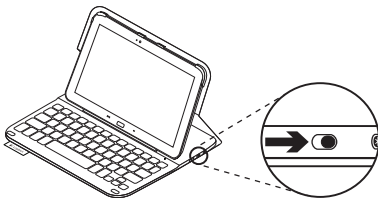

Hvis statusindikatoren blinker rødt, skal batterierne oplades. Der er yderligere oplysninger i "Opladning af tastaturets batteri".

Tastaturet går i dvaletilstand hvis det er tændt og ikke bliver brugt mens det er i indtastningstilstand. Tryk på en tast for at genaktivere det.

Placer holderen til tablet-pc'en så den er klar til søgning på internettet:

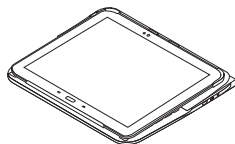

Indstilling
for søgning
på internettet

Du kan slukke tastaturet hvis du vil spare på batteriet.

Statusindikatorer

Indikator for Bluetooth og batteriniveau

Indikator	Beskrivelse
Blinker grønt	Batteriet oplades.
Grøn	Batteriet er opladt (mere end 10%).
Rødt	Batteriniveauet er lavt (mindre end 10%). Oplad batteriet.
Blinker blå	Hurtigt: Tastaturet er klar til at etablere binding. Langsamt: Tastaturet forsøger at genetablere bindingen til Samsung GALAXY Tab S 10.5.
Lyser blå	Bluetooth-bindingen eller genetableringen af bindingen er udført.

Funktionstaster



Fn + Tilbage: Esc



FN + 1: Lås skærm

Låser tablet-pc'ens skærm eller låser den op



FN + 2: Webbrowser



FN + 3: Mail



FN + 4: Kalender



FN + 5: Musik



FN + 6: Forrige nummer



FN + 7: Afspil/pause



FN + 8: Næste nummer



FN + 9: Slå lyden fra/til



FN + 0: Knap til at skru ned for lydstyrken



FN + -: Knap til at skru op for lydstyrken



FN + =: Tag et skærmbillede



Fn + Slet tilbage: Slet fremad



FN + Tab: Vis alle programmer



FN + Caps Lock:
Hurtigpanel/meddelelser



Fn + X: Klip



Fn + C: Kopiér



Fn + V: Indsæt



Fn + pil til venstre: Start



Fn + pil til højre: Slut



Fn + pil op: Side op



Fn + pil ned: Side ned



Fn + Søg: Stemmesøgning

Du kan sende beskeder, foretage telefonopkald og meget mere ved hjælp af din stemme



Fn + højre Alt-tast:
Android™-menuen



Fn + Android-starttast:
Skift applikation



Fn + mellemrumstast: Skift sprog

Bemærk:

- Hvis du vil bruge en funktionstast, skal du holde Fn-tasten nede og trykke på den tast der er angivet ovenfor.

Opladning af tastaturets batteri

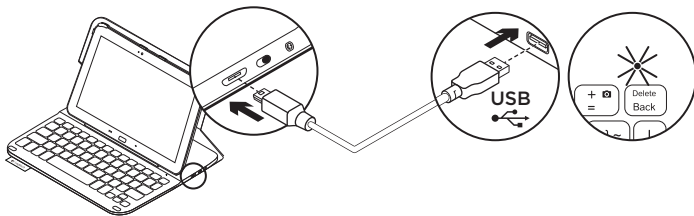

Hvis batteriindikatoren lyser rødt, betyder det at batteriet skal oplades.

1. Sæt mikro-USB-kablet i henholdsvis mikro-USB-porten og en USB-port i computeren.

Statusindikatoren blinker grønt under opladning.

2. Oplad batteriet indtil statusindikatoren lyser grønt.

Batterioplysninger

- Et fuldt opladt batteri giver omkring tre måneders strøm ved to timers brug om dagen.
- Hvis statusindikatoren kortvarigt lyser rødt når tastaturet tændes, skal batterierne oplades.
- Sluk for tastaturet når det ikke bruges for at spare på batterierne.
- Tastaturet går i dvaletilstand hvis det er tændt og ikke bliver brugt mens det er i indtastningstilstand. Tryk på en tast for at genaktivere det.

Bortskaffelse af batterier når produktet er udtjent

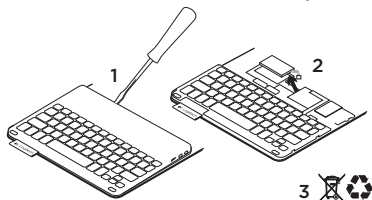

1. Anvend en skruetrækker til at fjerne batteridækslet.
2. Frigør batteriet fra printpladen.
3. Skil dig af med produktet og batteriet i henhold til den danske lovgivning om genbrug.

Når du er færdig med at bruge tastaturet

Sådan fjernes tablet-pc'en

1. Gør tablet-pc'en fri af bøjljen:

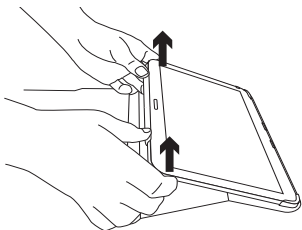

2. Skub tablet-pc'en ud af holdetapperne:

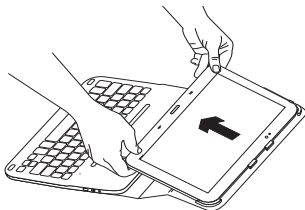

Din tablet-pc kan nu tages af.

Opbevaring af tablet-pc'en under rejsen

1. Sæt tablet-pc'en ind i holderen.
2. Luk tastaturetuet:

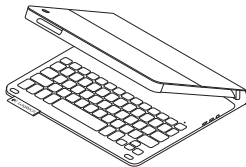

Besøg produktsupportsiden

På nettet kan du finde support samt yderligere oplysninger om produktet. Brug lidt tid på at besøge produktsupportsiden, og find ud af mere om dit nye tastaturet.

Gennemse artikler på nettet om hjælp til konfiguration, nyttige råd om brug og oplysninger om andre funktioner.

Kom i kontakt med andre brugere i brugerforaene, hvor du kan få gode råd, stille spørgsmål og dele løsninger.

Få adgang til en bred vifte af indhold, som f.eks.:





- Selvstudier
- Problemløsning
- Supportbrugergruppe
- Onlinedokumentation
- Garantioplysninger
- Information om reservedele (hvis de forefindes)

Gå til:

www.logitech.com/support/type-s

Problemløsning

Tastaturet fungerer ikke

- Tryk på en tilfældig tast for at aktivere tastaturet fra dvaletilstand.
- Sluk og tænd tastaturet.
- Genoplad det interne batteri. Der er yderligere oplysninger i "Opladning af tastaturets batteri".
- Kontrollér at Bluetooth er slået til i tablet-pc'ens indstillinger ( **Applikationer** →  **Indstillinger** → afsnittet **Netværksforbindelser** → **Bluetooth**).
- Kontrollér at der er etableret binding mellem "TYPE-S" og tablet-pc'en ( **Applikationer** →  **Indstillinger** → afsnittet **Netværksforbindelser** → **Bluetooth**).
- Du kan genetablere Bluetooth-forbindelsen mellem tastaturet og tablet-pc'en ved at vælge "TYPE-S" på listen over **Tilgængelige enheder**. Bluetooth-bindingen er etableret når statusindikatoren på tastaturet lyser blå.

Hvad synes du?

Tak, fordi du købte vores produkt.

Vi vil bede dig bruge et par minutter på at fortælle os hvad du synes.

www.logitech.com/ithink

Bli kjent med produktet

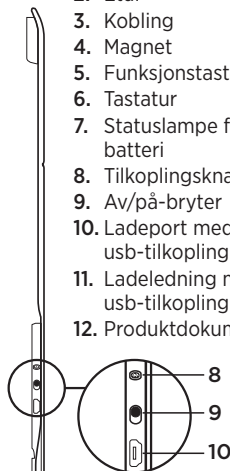
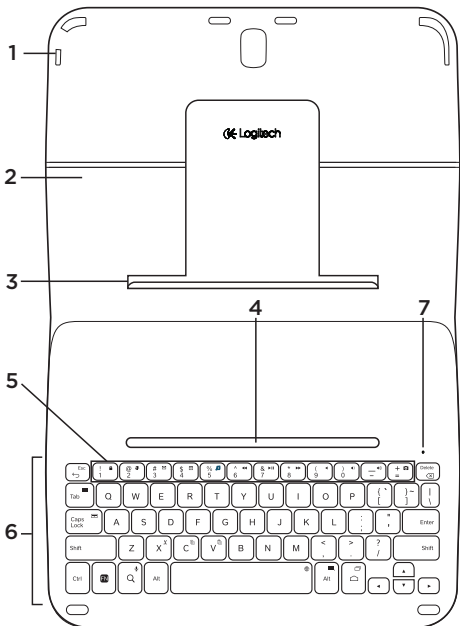

1. Nettbrett holder
2. Etui
3. Kobling
4. Magnet
5. Funksjonstaster
6. Tastatur
7. Statuslampe for Bluetooth/batteri
8. Tilkoplingsknapp for Bluetooth
9. Av/på-bryter
10. Ladeport med mikro-usb-tilkoping
11. Ladeledning med mikro-usb-tilkoping
12. Produktdokumentasjon

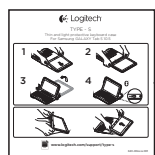

Konfigurere tastaturet

Komme i gang

1. Åpne tastaturet, og trykk Samsung GALAXY Tab S 10.5 ned i holderen:

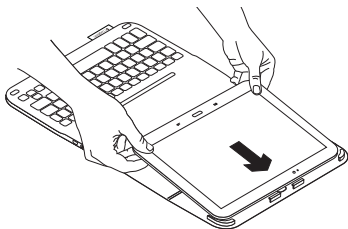

2. Trykk Samsung GALAXY Tab S 10.5 ned i koblingen:

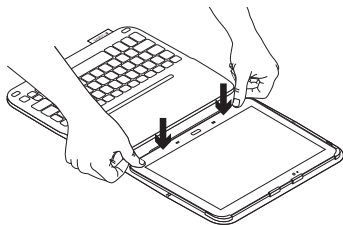

3. Flytt tastaturet til skriveposisjon ved å løfte baksiden av det beskyttende etuiet og skyve koblingen fremover til den er parallell med magneten:

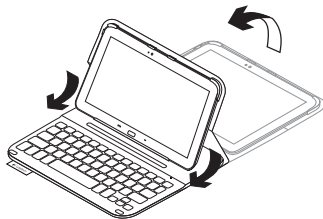

Kople tastaturet til nettbrettet

Tastaturetuiet kopler til nettbrettet via en Bluetooth-forbindelse. Første gang du bruker tastaturetuiet, må du opprette en parvis forbindelse med nettbrettet.

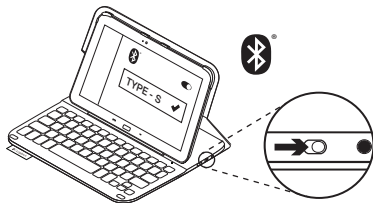



1. Slå på tastaturet:

Statuslampen blinker hurtig blått når tastaturet er i oppdagelsesmodus, og er klart til å opprette en parvis forbindelse med nettbrettet. Første gang du slår på tastaturet, blir det i oppdagelsesmodus i 15 minutter.

Hvis statuslampen lyser rødt, bør du lade batteriet. Du finner mer informasjon om dette under "Lade tastaturbatteriet".

2. Kontroller at Bluetooth er aktivert på nettbrettet.

På startskjermen trykker du på  **Applikasjoner** →  **Innstillinger** → **Nettverkstilkoplinger**, og slår på **Bluetooth-bryteren**.

3. Lag parvis forbindelse mellom tastaturetuiet og nettbrettet.

- (i) På innstillingssiden for **Bluetooth** velger du TYPE-S i listen over **Tilgjengelige enheter**.
- (ii) Når du blir bedt om det, angir du PIN-koden som vises, ved bruk av tastaturet i etuiet.

Statuslampen lyser jevnt blått en kort periode etter at tilkoplingen er opprettet, og slår seg deretter av.

Kople til et annet nettbrett

1. Forsikre deg om at tastaturet er slått på.

2. Kontroller at Bluetooth er aktivert på nettbrettet.

På startskjermen trykker du på

 **Applikasjoner** →  **Innstillinger**

→ **Nettverkstilkoplinger**, og slår på **Bluetooth-bryteren**.

3. Trykk på Bluetooth-tilkoplingsknappen:

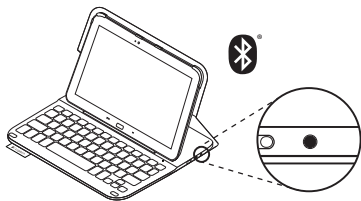

Statuslampen blinker hurtig blått når tastaturet er i oppdagelsesmodus, og er klart til å opprette en parvis forbindelse med nettbrettet.

Tastaturet er i oppdagelsesmodus i 3 minutter.

4. Lag parvis forbindelse mellom tastaturetuiet og nettbrettet.

(i) På innstillingssiden for **Bluetooth** velger du TYPE-S i listen over **Tilgjengelige enheter**.

(ii) Når du blir bedt om det, angir du PIN-koden som vises, ved bruk av tastaturet i etuiet.

Statuslampen lyser jevnt blått en kort periode etter at tilkoplingen er opprettet, og slår seg deretter av.

Bruke tastaturetuet

To visningsposisjoner

Tastaturetuet har to visningsposisjoner – en for skrivning og en for surfing på Internett.

Hvis du vil skrive:

1. Flytt nettbretholderen til skriveposisjon ved å plassere den på linje med den innebygde magneten for å holde den på plass:

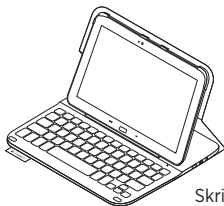

Skriveposisjon

2. Slå på tastaturet:

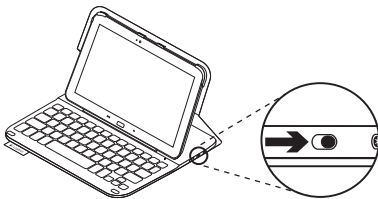

Hvis statuslampen lyser rødt, bør du lade batteriet. Du finner mer informasjon om dette under "Lade tastaturbatteriet".

Hvis du ikke bruker tastaturet på en stund i skriveposisjon, går det automatisk i hvilemodus. Trykk en tast for å gå ut av hvilemodus.

Når du skal surfe på Internett, setter du nettbretholderen i surfeposisjon:

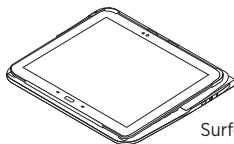

Surfeposisjon







Du kan slå av tastaturet for å spare på strømmen.

Statuslamper

Statuslampe for Bluetooth og batteri

Let	Beskrivelse
Blinker grønt	Batteriet lades.
Grønn	Batteriet er oppladet (mer enn 10 %).
Rødt	Det er lite strøm på batteriet (mindre enn 10 %). Lad batteriet.
Blinker blått	Raskt: Tastaturet er i oppdagelsesmodus, og er klar til å opprette en parvis tilkopling. Sakte: Tastaturet prøver å gjenopprette tilkoplingen til Samsung GALAXY Tab S 10.5.
Lyser jevnt blått	Bluetooth-forbindelsen er opprettet eller gjenopprettet.

Funksjonstaster

	FN + Tilbake: Esc		FN + 7: Spill av / pause
	FN + 1: Lås skjerm Låser opp og igjen nettbrettskjermen		FN + 8: Neste spor
	FN + 2: Nettleser		FN + 9: Demp
	FN + 3: Post		FN + 0: Volum ned
	FN + 4: Kalender		FN + -: Volum opp
	FN + 5: Musikk		FN + =: Print Screen
	FN + 6: Forrige spor		FN + Tilbake-tast: Fremoverslett
			FN + Tab: Vis alle apper



FN + Caps Lock:
Hurtigpanel/påminnelser



FN + X: Klipp ut



FN + C: Kopier



FN + V: Lim inn



FN + pil venstre: Home



FN + pil høyre: End



FN + pil opp: Page Up



FN + pil ned: Page Down



FN + Søk: Stemmesøk
Bruk stemmen til å sende meldinger, ringe og mer



FN + Høyre Alt: Android™-meny



FN + Android-startskjerm:
Skift program



FN + mellomrom: Bytt språk

NB:

- Når du vil velge en funksjonstast, trykker og holder du nede FN-tasten og trykker tasten angitt over.

Lade tastaturbatteriet

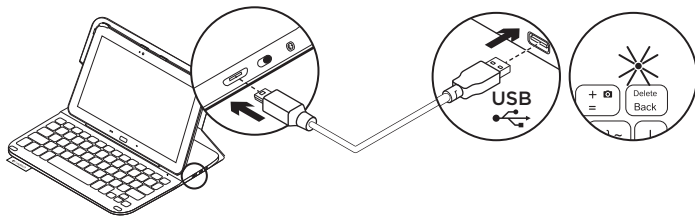

Hvis statuslampen lyser rødt, må batteriet i tastaturetuiet lades.

1. Sett micro-usb-ledningen inn i ladeporten, og den andre enden inn i usb-porten på datamaskinen.

Statuslampen blinker grønt mens batteriet lades.

2. Lad batteriet helt til statuslampen lyser jevnt grønt.

Batteriinformasjon

- Et fulladet batteri gir omtrent tre måneders bruk når tastaturet brukes cirka to timer om dagen.
- Hvis statuslampen lyser rødt like etter at tastaturet er slått på, bør du lade batteriet.
- Slå av tastaturet når det ikke er i bruk, for å spare på strømmen.
- Hvis du ikke bruker tastaturet på en stund i skriveposisjon, går det automatisk i hvilemodus. Trykk en tast for å gå ut av hvilemodus.

Kassering av batterier ved slutten av produktets levetid

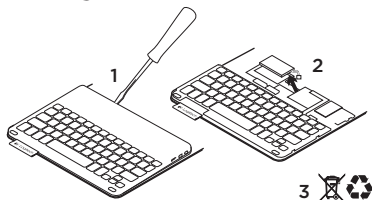

1. Fjern dekselet på tastaturet med en skrutrekker.
2. Kople batteriet fra kretskortet og ta det ut.
3. Kasser produktet og batteriet i henhold til lokal lovgivning.

Når du er ferdig med å bruke tastaturetuiet

Ta ut nettbrettet

1. Frigjør nettbrettet fra koblingen:

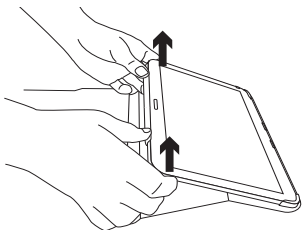

2. Skyv nettbrettet ut av nettbrettholderne:

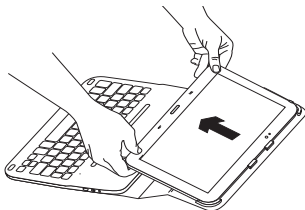

Nettbrettet blir deretter frigitt.

Oppbevaring av nettbrettet ved reising

1. Sett nettbrettet inn i nettbrettholderen.
2. Lukke tastaturetuiet:

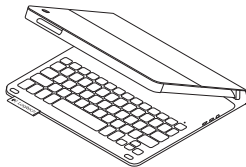

Gå til produktstøtte

Du finner mer informasjon om og støtte for produktet på nett. Gå til produktstøtte for å lese mer om tastaturetuiet.

Bla gjennom artikler om konfigurering, tips til bruk og informasjon om ekstrafunksjoner.

Kommuner med andre brukere i fellesskapsforumene, og få hjelp, still spørsmål og del løsninger med andre.

Her finner du et bredt utvalg materiale, blant annet:

- Leksjoner
- Feilsøking
- Støttefellesskap
- Nettbasert dokumentasjon
- Garantiinformasjon
- Reservedeler (hvis tilgjengelig)

Gå til:

www.logitech.com/support/type-s

Feilsøking

Tastaturet virker ikke

- Trykk en tast for å vekke tastaturet fra hvilemodus.
- Slå tastaturet av og deretter på igjen.
- Lad opp det innebygde batteriet. Du finner mer informasjon om dette under "Lade tastaturbatteriet".
- Kontroller at Bluetooth er aktivert i innstillingene på nettbrettet (📶 **Applikasjoner** → 🗨️ **Innstillinger** → 🌐 **Nettverkstilkoplinger** → 📶 **Bluetooth**).
- Kontroller at TYPE-S er parvis tilkoplest nettbrettet (📶 **Applikasjoner** → 🗨️ **Innstillinger** → 🌐 **Nettverkstilkoplinger** → 📶 **Bluetooth**).
- Gjenopprett Bluetooth-forbindelsen mellom tastaturet og nettbrettet ved å velge TYPE-S fra listen over **Tilgjengelige enheter**. Når statuslampen på tastaturet lyser jevnt blått, er Bluetooth-tilkoplingen opprettet.

Hva synes du?

Takk for at du handlet hos oss.

Fortell oss hva du synes om produktet, det tar bare et øyeblikk.

www.logitech.com/ithink

Tunne tuotteesi

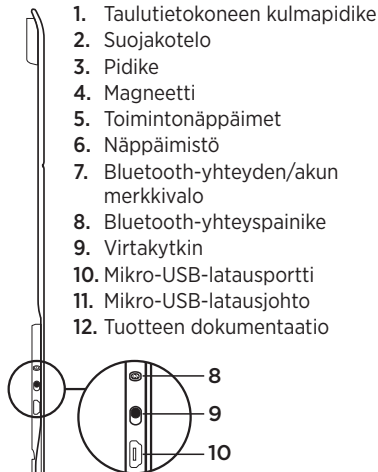
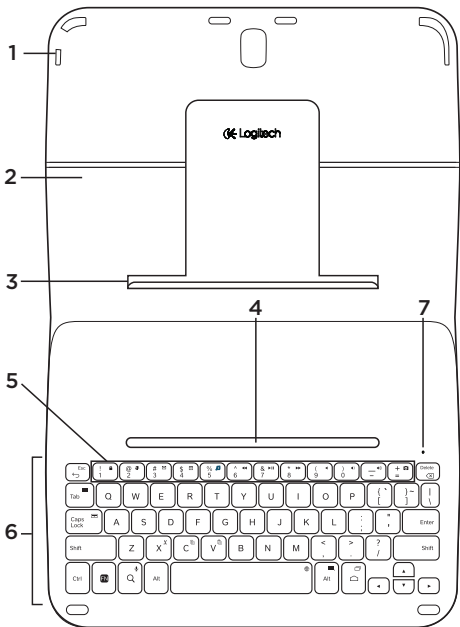

1. Taulutietokoneen kulmapidike
2. Suojakotelo
3. Pidike
4. Magneetti
5. Toimintonäppäimet
6. Näppäimistö
7. Bluetooth-yhteyden/akun merkivalo
8. Bluetooth-yhteyspainike
9. Virtakytkin
10. Mikro-USB-latausportti
11. Mikro-USB-latausjohto
12. Tuotteen dokumentaatio



Näppäimistökotelon käyttöönotto

Aloittaminen

1. Avaa näppäimistökotelo ja työnnä Samsung GALAXY Tab S 10.5 kulmapidikkeisiin:

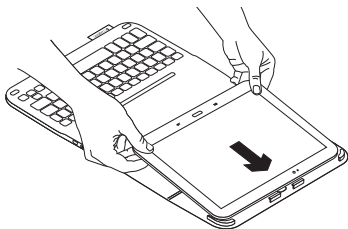

2. Paina Samsung GALAXY Tab S 10.5 alapidikkeeseen.

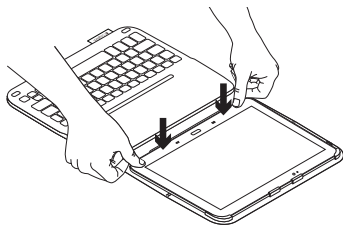

3. Aseta kotelo kirjoitusasentoon taivuttamalla suojakotelon takaosaa ylös ja liu'uttamalla alapidikettä eteenpäin, kunnes se osuu magneettiin:

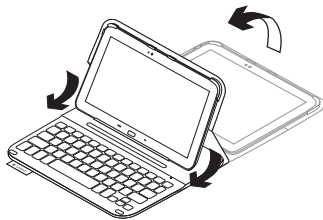

Näppäimistön ja taulutietokoneen yhdistäminen

Näppäimistökelosta muodostetaan Bluetooth-yhteys taulutietokoneeseen. Kun käytät näppäimistökeloa ensimmäisen kerran, näppäimistön ja taulutietokoneen välinen yhteys on muodostettava.

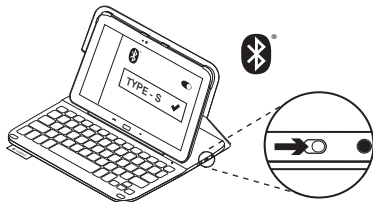



1. Kytke näppäimistöön virta kuvan osoittamalla tavalla.

Tilan merkkivalo vilkkuu (nopeasti) sinisenä merkiksi siitä, että näppäimistö on valmis yhdistettäväksi taulutietokoneeseen. Kun kytket näppäimistön virran ensimmäisen kerran, siihen voidaan muodostaa yhteys 15 minuutin ajan.

Jos tilan merkkivalo muuttuu punaiseksi, lataa akku. Lisätietoja on kohdassa Näppäimistön akun lataaminen.



2. Varmista, että taulutietokoneen Bluetooth-ominaisuus on käytössä.

Valitse aloitusnäkyvästä  **Sovellukset** →  **Asetukset** → **Verkkoyhteydet**-osio ja ota **Bluetooth-ominaisuudet** käyttöön.

3. Yhdistä näppäimistökelo taulutietokoneeseen.
 - (i) Valitse taulutietokoneen **Bluetooth**-asetussivun **käytettävissä olevien laitteiden** luettelosta TYPE-S.
 - (ii) Kun saat kehoitteen, anna näkyvillä oleva PIN-koodi kotelon näppäimistöllä.

Kun yhteys on muodostettu, tilan merkkivalo palaa hetken sinisenä ja sammuu sitten.

Yhteyden muodostaminen toiseen taulutietokoneeseen

1. Varmista, että näppäimistöön on kytketty virta.
2. Varmista, että taulutietokoneen Bluetooth-ominaisuus on käytössä.
Valitse aloitusnäkyvästä  **Sovellukset** →  **Asetukset** → **Verkkoyhteydet**-osio ja ota **Bluetooth-ominaisuudet** käyttöön.
3. Paina Bluetooth-yhteyspainiketta:

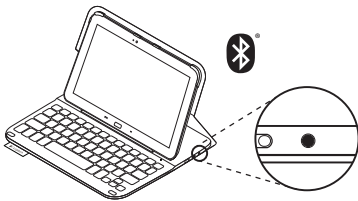

Tilan merkkivalo vilkkuu (nopeasti) sinisenä merkiksi siitä, että näppäimistö on valmis yhdistettäväksi taulutietokoneeseen. Näppäimistöön voidaan muodostaa yhteys kolmen minuutin ajan.

4. Yhdistä näppäimistökotelo taulutietokoneeseen.
 - (i) Valitse taulutietokoneen **Bluetooth**-asetussivun **käytettävissä olevien laitteiden** luettelosta TYPE-S.
 - (ii) Kun saat kehoitteen, anna näkyvillä oleva PIN-koodi kotelon näppäimistöllä.Kun yhteys on muodostettu, tilan merkkivalo palaa hetken sinisenä ja sammuu sitten.

Näppäimistökotelon käyttö

Kaksi katseluasentoa

Näppäimistökotelo voidaan asettaa kahteen katseluasentoon - toinen on kirjoittamista varten ja toinen selaamista varten.

Kirjoitusasento:

1. Siirrä taulutietokoneen pidike kirjoitusasentoon ja kohdista se sisäiseen magneettiin, jotta se pysyy paikallaan.

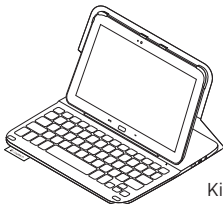

Kirjoitusasento

2. Kytke näppäimistöön virta kuvan osoittamalla tavalla.

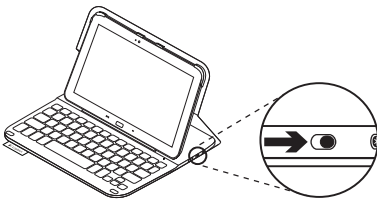

Jos tilan merkkivalo muuttuu punaiseksi, lataa akku. Lisätietoja on kohdassa Näppäimistön akun lataaminen.

Jos et käytä näppäimistöä hetken kirjoitusasennossa, se siirtyy automaattisesti lepotilaan. Voit palauttaa sen lepotilasta painamalla mitä tahansa näppäintä.

Kun haluat selata, aseta kotelo selausasentoon.

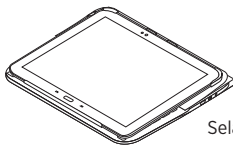

Selausasento

Voit halutessasi sammuttaa näppäimistöä virran akun säästämiseksi.

Tilan merkkivalo

Bluetoothin ja akun tilan merkkivalo

Valo	Kuvaus
Vilkkuva vihreä	Akku latautuu.
Vihreä	Akku on ladattu (yli 10 %).
Punainen	Akun jännite on alhainen (alle 10 %). Lataa akku.
Vilkkuva sininen	Vilkkuu nopeasti: Näppäimistö on yhteydenetsintätilassa, valmiina yhdistettäväksi. Vilkkuu hitaasti: Näppäimistö yrittää muodostaa yhteyttä Samsung GALAXY Tab S 10.5 -laitteeseen.
Tasainen sininen	Bluetooth-yhdistäminen tai yhteyden palauttaminen onnistui.

Toimintonäppäimet

	Fn + Edellinen: Esc		FN + 7: Toisto/tauko
	FN + 1: Näytön lukitus Taulutietokoneen näytön lukitus ja lukituksen poisto		FN + 8: Seuraava kappale
	FN + 2: Selain		FN + 9: Mykistys
	FN + 3: Sähköposti		FN + 0: Äänvoimakkuuden vähennys
	FN + 4: Kalenteri		FN + -: Äänvoimakkuuden lisäys
	FN + 5: Musiikki		FN + =: Print Screen
	FN + 6: Edellinen kappale		FN + askelpalautin: Poistaminen osoittimen oikealta puolelta



FN + sarkain:
Kaikkien sovellusten näyttäminen



FN + Caps Lock:
Pikapaneeli/ilmoitukset



FN + X: Leikkaaminen



FN + C: Kopioiminen



FN + V: Liittäminen



FN + nuoli vasemmalle: Alkuun



FN + nuoli oikealle: Loppuun



FN + nuoli ylös: Sivun alkuun



FN + nuoli alas: Sivun loppuun



FN + Haku: Äänihaku
Viestien lähettäminen,
puheluiden soittaminen ja muut
toiminnot äänikomennoilla



FN + oikeanpuoleinen Alt:
Android™-valikko



FN + Androidin kotinäppäin:
Sovelluksen vaihto



FN + välilyönti: Kielen vaihto

Huomautus:

- Toimintonäppäimet valitaan pitämällä FN-näppäintä painettuna ja painamalla sitten haluttua yllä mainittua näppäintä.

Näppäimistön akun lataaminen

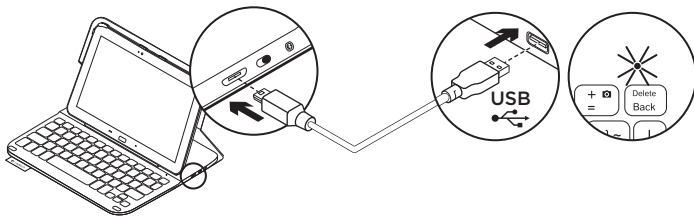

Jos tilan merkkivalo on punainen, näppäimistökotelon akku on ladattava.

1. Kytke mikro-USB-johdon toinen pää latausporttiin ja toinen tietokoneen USB-porttiin.

Tilan merkkivalo vilkkuu vihreänä akun latautuessa.

2. Lataa akkua, kunnes tilan merkkivalo palaa tasaisesti vihreänä.

Akun tiedot

- Täyteen ladatun akun jännite kestää noin kolme kuukautta, jos näppäimistöä käytetään noin kaksi tuntia päivässä.
- Lataa akku, jos tilan merkkivalo vaihtuu punaiseksi pian näppäimistön käynnistämisen jälkeen.
- Kun näppäimistö ei ole käytössä, sammuta siitä virta akkuvirran säästämiseksi.
- Näppäimistö siirtyy automaattisesti lepotilaan, jos sitä ei hetkeen käytetä sen ollessa kirjoitusasennossa. Palauta laite lepotilasta painamalla mitä tahansa näppäintä.

Akun hävittäminen tuotteen käyttöön päättyessä

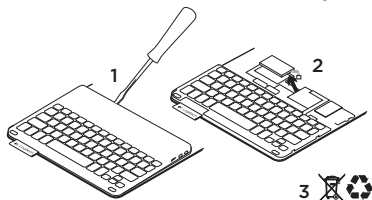

1. Irrota näppäimistön kansi ruuvimeisselillä.
2. Irrota akku ensin piirilevystä ja sen jälkeen laitteesta.
3. Tuotteen ja akun hävittämisessä on noudatettava paikallista lainsäädäntöä.

Näppäimistökotelon käytön lopettaminen

Taulutietokoneen irrottaminen

1. Irrota taulutietokone alapidikkeestä:

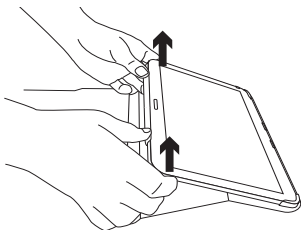

2. Liu'uta taulutietokone irti kulmapidikkeistä:

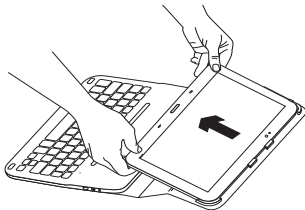

Tällöin taulutietokone vapautuu kotelosta.

Taulutietokoneen säilyttäminen matkustettaessa

1. Aseta taulutietokone koteloon.
2. Sulje näppäimistökotelo.

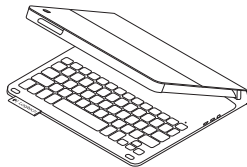

Tuotetuki

Tuotteeseesi liittyvää lisätietoa ja tukea on saatavilla verkossa. Tutustu Tuotetukeen ja saat lisätietoja uudesta näppäimistökotelostasi.

Selaa verkossa olevia artikkeleita, jotka sisältävät asennusohjeita, käyttövinkkejä ja tietoa lisäominaisuuksista.

Yhteisöfoorummeilla voit olla yhteydessä muihin käyttäjiin ja saada ohjeita, esittää kysymyksiä sekä jakaa ratkaisuja.

Laajaan valikoimaan kuuluvat:

- opetusohjelmat
- vianmääritys
- tukiyhteisö
- verkossa olevat käyttöohjeet
- takuutiedot
- varaosat (mikäli saatavilla).

Siirry osoitteeseen

www.logitech.com/support/type-s

Vianmääritys

Näppäimistö ei toimi

- Palauta näppäimistö lepotilasta painamalla mitä tahansa näppäintä.
- Katkaise näppäimistöstä virta ja kytke virta uudelleen.
- Lataa laitteen sisäinen akku uudelleen. Lisätietoja on kohdassa Näppäimistön akun lataaminen.
- Varmista, että Bluetooth on otettu käyttöön taulutietokoneen asetuksista (📱 **Sovellukset** → ⚙️ **Asetukset** → **Verkkoyhteydet**-osio → **Bluetooth**).
- Tarkista, että TYPE-S-näppäimistökotelosta ja taulutietokoneesta on muodostettu laitepari (📱 **Sovellukset** → ⚙️ **Asetukset** → **Verkkoyhteydet**-osio → **Bluetooth**).
- Palauta näppäimistön ja taulutietokoneen välinen Bluetooth-yhteys valitsemalla **käytettävissä olevien laitteiden** luettelosta TYPE-S. Tilan merkkivalo palaa näppäimistössä sinisenä, kun Bluetooth-yhteys on muodostettu.

Mitä mieltä olet?

Kiitos, että ostit tuotteemme.
Kerro meille, mitä mieltä olet siitä.

www.logitech.com/ithink

Γνωριμία με το προϊόν

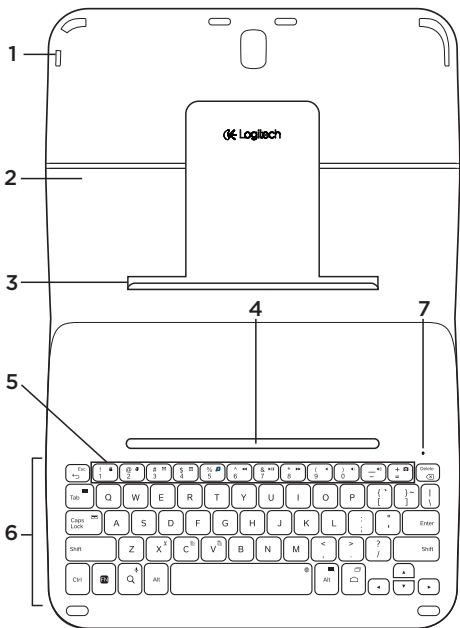

1. Υποδοχή στήριξης για tablet
2. Προστατευτική θήκη
3. Άγκιστρο
4. Μαγνήτης
5. Πλήκτρα λειτουργίας
6. Πληκτρολόγιο
7. Φωτεινή ένδειξη κατάστασης Bluetooth/μπαταρίας
8. Κουμπί σύνδεσης Bluetooth
9. Διακόπτης ενεργοποίησης/απενεργοποίησης
10. Θύρα φόρτισης micro-USB
11. Καλώδιο φόρτισης micro-USB
12. Τεκμηρίωση προϊόντος

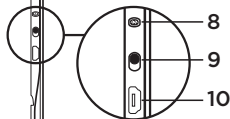

Εγκατάσταση της θήκης-πληκτρολογίου

Ξεκινώντας

1. Ανοίξτε τη θήκη-πληκτρολόγιο και σπρώξτε το Samsung GALAXY Tab S 10.5 στην υποδοχή στήριξης για tablet:

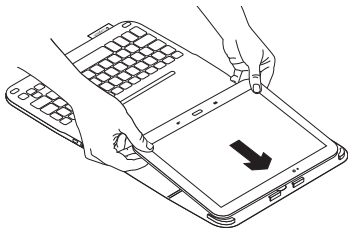

2. Σπρώξτε το Samsung GALAXY Tab S 10.5 μέσα στο άγκιστρο:

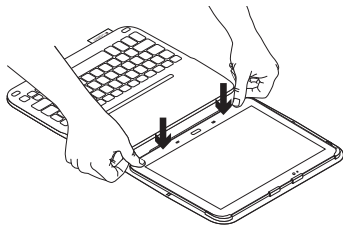

3. Μετακινήστε τη θήκη-πληκτρολόγιο στη θέση πληκτρολόγησης, ανασηκώνοντας το πίσω μέρος της προστατευτικής θήκης και μετακινώντας το άγκιστρο προς τα εμπρός έως ότου ευθυγραμμιστεί με το μαγνήτη:

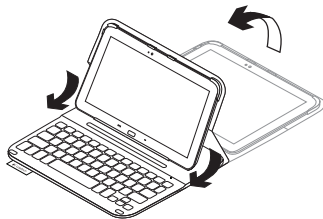

Σύνδεση του πληκτρολογίου με το tablet σας

Η θήκη-πληκτρολόγιο συνδέεται με το tablet σας μέσω Bluetooth. Την πρώτη φορά που θα χρησιμοποιήσετε τη θήκη-πληκτρολόγιο, πρέπει να κάνετε ζεύξη με το tablet σας.

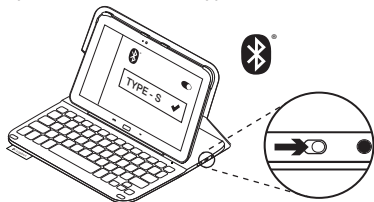

1. Ενεργοποιήστε το πληκτρολόγιο:

Η φωτεινή ένδειξη κατάστασης αναβοσβήνει (γρήγορα) με μπλε χρώμα για να υποδείξει ότι το πληκτρολόγιο είναι ανιχνεύσιμο και έτοιμο για ζεύξη με το tablet σας. Την πρώτη φορά που θα ενεργοποιήσετε το πληκτρολόγιο, θα παραμείνει ανιχνεύσιμο για 15 λεπτά.

Αν η φωτεινή ένδειξη κατάστασης ανάψει με κόκκινο χρώμα, φορτίστε την μπαταρία. Για περισσότερες πληροφορίες, ανατρέξτε στην ενότητα «Φόρτιση της μπαταρίας του πληκτρολογίου».

2. Βεβαιωθείτε ότι η λειτουργία Bluetooth του tablet είναι ενεργοποιημένη.

Από μια Αρχική οθόνη, αγγίξτε τα στοιχεία **Εφαρμογές** → **Ρυθμίσεις** → **ενότητα "Συνδέσεις δικτύου και ενεργοποιήστε το διακόπτη Bluetooth**.

3. Κάντε ζεύξη της θήκης-πληκτρολόγιο με το tablet σας.

- Στη σελίδα ρυθμίσεων **Bluetooth** του tablet, επιλέξτε «TYPE-S» από τη λίστα **Διαθέσιμες συσκευές**.
- Όταν σας ζητηθεί, εισαγάγετε τον κωδικό PIN που θα εμφανιστεί, χρησιμοποιώντας το πληκτρολόγιο της θήκης.

Όταν ολοκληρωθεί η σύνδεση, η φωτεινή ένδειξη κατάστασης ανάβει σταθερά με μπλε χρώμα για μικρό χρονικό διάστημα και, στη συνέχεια, σβήνει.

Σύνδεση σε άλλο tablet

1. Βεβαιωθείτε ότι το πληκτρολόγιο είναι ενεργοποιημένο.
2. Βεβαιωθείτε ότι η λειτουργία Bluetooth του tablet είναι ενεργοποιημένη.
Από μια Αρχική οθόνη, αγγίξτε τα στοιχεία **Εφαρμογές** → **Ρυθμίσεις** → **ενότητα "Συνδέσεις δικτύου** και ενεργοποιήστε το **διακόπτη Bluetooth**.
3. Πατήστε το κουμπί σύνδεσης Bluetooth:

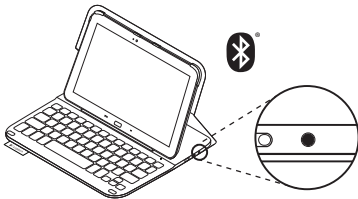

Η φωτεινή ένδειξη κατάστασης αναβοσβήνει (γρήγορα) με μπλε χρώμα για να υποδείξει ότι το πληκτρολόγιο είναι ανιχνεύσιμο και έτοιμο για ζεύξη με το tablet σας. Το πληκτρολόγιο θα είναι ανιχνεύσιμο για 3 λεπτά.

4. Κάντε ζεύξη της θήκης-πληκτρολόγιο με το tablet σας.

- (i) Στη σελίδα ρυθμίσεων **Bluetooth** του tablet, επιλέξτε «TYPE-S» από τη λίστα **Διαθέσιμες συσκευές**.
- (ii) Όταν σας ζητηθεί, εισαγάγετε τον κωδικό PIN που θα εμφανιστεί, χρησιμοποιώντας το πληκτρολόγιο της θήκης.

Όταν ολοκληρωθεί η σύνδεση, η φωτεινή ένδειξη κατάστασης ανάβει σταθερά με μπλε χρώμα για μικρό χρονικό διάστημα και, στη συνέχεια, σβήνει.

Χρήση της θήκης-πληκτρολογίου

Δύο θέσεις θέασης

Η θήκη-πληκτρολόγιο προσφέρει δύο θέσεις θέασης—μία για πληκτρολόγηση και μία για περιήγηση.

Για να πληκτρολογήσετε:

1. Μετακινήστε την υποδοχή στήριξης για tablet στη θέση πληκτρολόγησης και ευθυγραμμίστε την με το μαγνήτη για να την ασφαλίσετε:



Θέση
πληκτρολόγησης

2. Ενεργοποιήστε το πληκτρολόγιο:

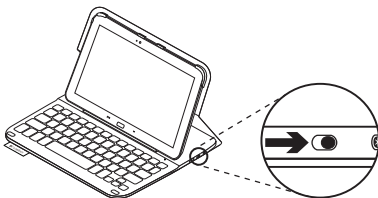

Αν η φωτεινή ένδειξη κατάστασης ανάψει με κόκκινο χρώμα, φορτίστε την μπαταρία. Για περισσότερες πληροφορίες, ανατρέξτε στην ενότητα «Φόρτιση της μπαταρίας του πληκτρολογίου».

Αν δεν χρησιμοποιήσετε για λίγη ώρα το πληκτρολόγιο στη θέση πληκτρολόγησης, μπαίνει αυτόματα σε λειτουργία αναστολής. Για να το ενεργοποιήσετε, πατήστε οποιοδήποτε πλήκτρο.

Για περιήγηση, τοποθετήστε τη βάση στήριξης για tablet στη θέση περιήγησης:

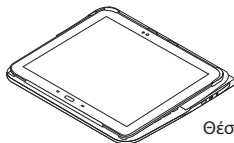

Θέση περιήγησης

Εάν θέλετε να εξοικονομήσετε μπαταρία, μπορείτε να απενεργοποιήσετε το πληκτρολόγιο.

Ενδεικτικές λυχνίες κατάστασης

Φωτεινή ένδειξη κατάστασης Bluetooth και μπαταρίας

Λυχνία	Περιγραφή
Αναβοσβήνει με πράσινο χρώμα	Η μπαταρία φορτίζει.
Πράσινο χρώμα	Η μπαταρία είναι φορτισμένη (περισσότερο από 10%).
Κόκκινο χρώμα	Η ισχύς της μπαταρίας είναι χαμηλή (λιγότερο από 10%). Επαναφορτίστε την μπαταρία.
Αναβοσβήνει με μπλε χρώμα	Γρήγορα: Το πληκτρολόγιο βρίσκεται σε λειτουργία εντοπισμού, έτοιμο για ζεύξη. Αργά: Το πληκτρολόγιο προσπαθεί να επανασυνδεθεί με το Samsung GALAXY Tab S 10.5.
Ανάβει σταθερά με μπλε χρώμα	Η ζεύξη ή η επανασύνδεση Bluetooth ήταν επιτυχής.

Πλήκτρα λειτουργίας

**FN + Πίσω: Esc****FN + 1: Οθόνη κλειδώματος**
Κλειδώμα ή ξεκλειδώμα της οθόνης του tablet**FN + 2: Πρόγραμμα περιήγησης στο Web****FN + 3: Αλληλογραφία****FN + 4: Ημερολόγιο****FN + 5: Μουσική****FN + 6: Προηγούμενο κομμάτι****FN + 7: Αναπαραγωγή/Παύση****FN + 8: Επόμενο κομμάτι****FN + 9: Σίγαση****FN + 0: Μείωση έντασης ήχου****FN + -: Αύξηση έντασης ήχου****FN + =: Εκτύπωση οθόνης**



FN + Backspace: Διαγραφή προς τα εμπρός



FN + Tab: Εμφάνιση όλων των εφαρμογών



FN + Caps Lock: Πίνακας γρήγορων ρυθμίσεων/ Ειδοποιήσεις



FN + X: Αποκοπή



FN + C: Αντιγραφή



FN + V: Επικόλληση



FN + αριστερό βέλος: Home



FN + δεξιό βέλος: End



FN + επάνω βέλος: Page Up



FN + κάτω βέλος: Page Down



FN + Αναζήτηση: Φωνητική αναζήτηση

Χρησιμοποιήστε τη φωνή σας για να στείλετε μηνύματα, να κάνετε κλήσεις κ.ά.



FN + Δεξιό Alt: Μενού Android™



FN + κεντρικό πλήκτρο Android: Εναλλαγή εφαρμογών



FN + πλήκτρο διαστήματος: Εναλλαγή γλώσσας

Σημείωση:

- Για να επιλέξετε ένα πλήκτρο λειτουργιών, πιέστε παρατεταμένα το πλήκτρο FN και, στη συνέχεια, πιέστε το πλήκτρο που υποδεικνύεται παραπάνω.

Φόρτιση της μπαταρίας του πληκτρολογίου

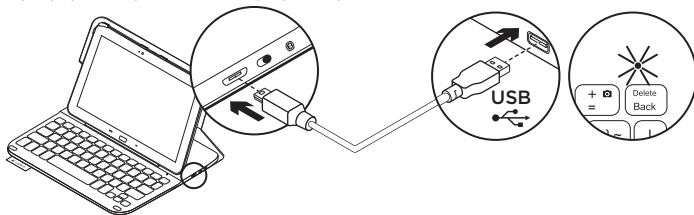

Εάν η φωτεινή ένδειξη κατάστασης ανάβει με κόκκινο χρώμα, πρέπει να φορτίσετε την μπαταρία της θήκης-πληκτρολόγιο.

1. Συνδέστε το ένα άκρο του καλωδίου micro-USB στη θύρα φόρτισης και το άλλο άκρο σε μια θύρα USB στον υπολογιστή σας.

Όσο διαρκεί η φόρτιση της μπαταρίας, η φωτεινή ένδειξη κατάστασης αναβοσβήνει με πράσινο χρώμα.

2. Φορτίστε την μπαταρία μέχρι η φωτεινή ένδειξη κατάστασης να ανάψει σταθερά με πράσινο χρώμα.

Πληροφορίες για την μπαταρία

- Μια πλήρως φορτισμένη μπαταρία αρκεί για περίπου τρεις μήνες λειτουργίας, δεδομένου ότι το πληκτρολόγιο χρησιμοποιείται περίπου δύο ώρες κάθε μέρα.
- Φορτίστε την μπαταρία αν η φωτεινή ένδειξη κατάστασης ανάψει για λίγο με κόκκινο χρώμα μόλις ενεργοποιήσετε το πληκτρολόγιο.
- Απενεργοποιήστε το πληκτρολόγιο όταν δεν το χρησιμοποιείτε για να εξοικονομήσετε μπαταρία.
- Το πληκτρολόγιο εισέρχεται αυτόματα σε λειτουργία αναστολής αν δεν χρησιμοποιηθεί για λίγη ώρα ενώ βρίσκεται σε θέση πληκτρολόγησης. Πιέστε οποιοδήποτε πλήκτρο για να το ενεργοποιήσετε.

Απόρριψη της μπαταρίας στο τέλος του κύκλου ζωής του προϊόντος

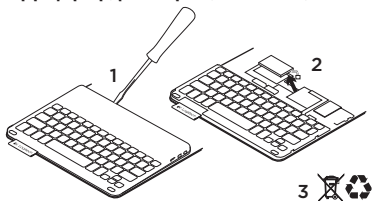

1. Αφαιρέστε το επάνω κάλυμμα του πληκτρολογίου με ένα κατσαβίδι.
2. Αποσυνδέστε την μπαταρία από την πλακέτα του κυκλώματος και αφαιρέστε την.
3. Απορρίψτε το προϊόν και την μπαταρία σύμφωνα με την τοπική νομοθεσία.

Αφού ολοκληρώσετε τη χρήση της θήκης-πληκτρολόγιο

Αφαίρεση του tablet

1. Απελευθερώστε το tablet από άγκιστρο:

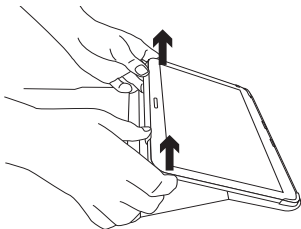

2. Σύρετε το tablet έξω από τις βάσεις στήριξης:

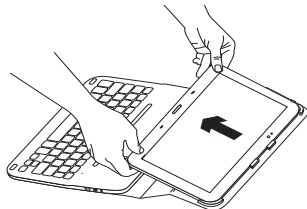

Στη συνέχεια, το tablet αποδεσμεύεται.

Αποθήκευση του tablet για μεταφορά

1. Τοποθετήστε το tablet στην υποδοχή στήριξης για tablet.
2. Κλείστε τη θήκη πληκτρολόγιο:

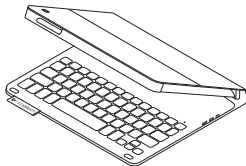

Μετάβαση στην Υποστήριξη προϊόντων

Περισσότερες πληροφορίες και υποστήριξη για το προϊόν σας μπορείτε να βρείτε στο Internet. Αφιερώστε λίγο χρόνο για να επισκεφθείτε την Υποστήριξη προϊόντων, ώστε να μάθετε περισσότερα σχετικά με τη νέα θήκη-πληκτρολόγιο.

Διαβάστε άρθρα στο διαδίκτυο για βοήθεια κατά τη ρύθμιση, συμβουλές χρήσης και πληροφορίες σχετικά με τις πρόσθετες λειτουργίες.

Επικοινωνήστε με άλλους χρήστες στα Φόρουμ της κοινότητας για να λάβετε συμβουλές, να κάνετε ερωτήσεις και να μοιραστείτε λύσεις.

Θα βρείτε μια μεγάλη ποικιλία περιεχομένου, όπως:

- Οδηγοί εκμάθησης
- Αντιμετώπιση προβλημάτων
- Κοινότητα υποστήριξης
- Τεκμηρίωση στο διαδίκτυο
- Πληροφορίες για την εγγύηση
- Ανταλλακτικά (όταν είναι διαθέσιμα)

Μεταβείτε στη σελίδα:

www.logitech.com/support/type-s

Αντιμετώπιση προβλημάτων

Το πληκτρολόγιο δεν λειτουργεί

- Πιέστε ένα πλήκτρο για να ενεργοποιήσετε το πληκτρολόγιο από τη λειτουργία αναστολής.
- Απενεργοποιήστε και, στη συνέχεια, ενεργοποιήστε ξανά το πληκτρολόγιο.
- Επαναφορτίστε την εσωτερική μπαταρία. Για περισσότερες πληροφορίες, ανατρέξτε στην ενότητα «Φόρτιση της μπαταρίας του πληκτρολογίου».
- Βεβαιωθείτε ότι η λειτουργία Bluetooth είναι ενεργοποιημένη στις ρυθμίσεις του tablet (📶 **Εφαρμογές** → 🌐 **Ρυθμίσεις** → **ενότητα Συνδέσεις δικτύου** → **Bluetooth**).
- Βεβαιωθείτε ότι η συσκευή “TYPE-S” έχει αντιστοιχιστεί με το tablet (📶 **Εφαρμογές** → 🌐 **Ρυθμίσεις** → **ενότητα Συνδέσεις δικτύου** → **Bluetooth**).
- Συνδέστε ξανά το πληκτρολόγιο με το tablet μέσω Bluetooth, επιλέγοντας “TYPE-S” από τη λίστα **Διαθέσιμες συσκευές**. Μόλις πραγματοποιηθεί η σύνδεση Bluetooth, η λυχνία κατάσταση στο πληκτρολόγιό σας θα ανάψει σταθερά με μπλε χρώμα.

Ποια είναι η γνώμη σας;

Σας ευχαριστούμε για την αγορά του προϊόντος μας.
Αφιερώστε λίγο χρόνο για να μας πείτε τη γνώμη σας.

www.logitech.com/ithink

Знакомство с продуктом

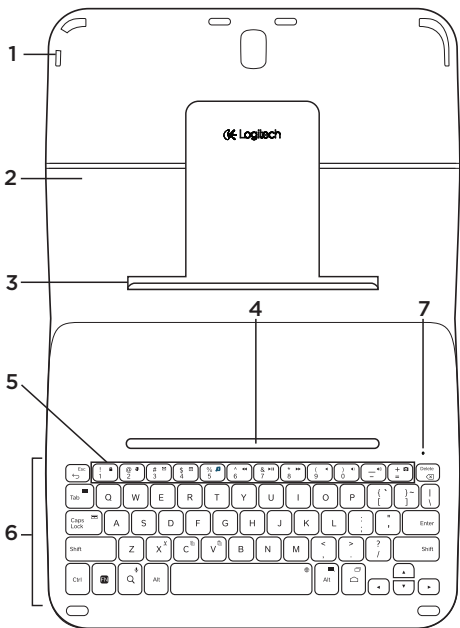

Настройка чехла-клавиатуры

Начало работы

1. Откройте чехол-клавиатуру и вставьте Samsung GALAXY Tab S 10.5 в держатель планшета.

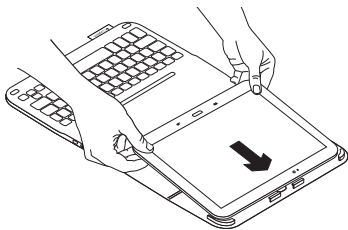

2. Легким нажатием вставьте Samsung GALAXY Tab S 10.5 в крепление.

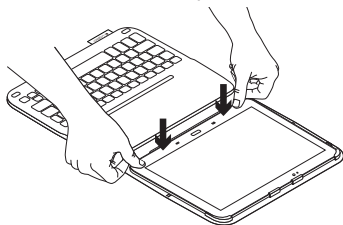

3. Переместите чехол-клавиатуру в положение для ввода текста, приподняв его заднюю часть и передвинув крепление вперед, чтобы оно выровнялось с магнитом.

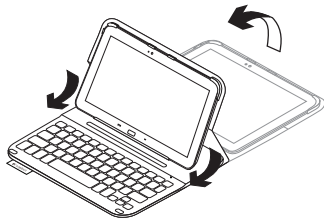

Подключение клавиатуры к планшету

Чехол-клавиатура связывается с планшетом через соединение Bluetooth. При первом использовании чехла-клавиатуры необходимо выполнить сопряжение клавиатуры с планшетом.

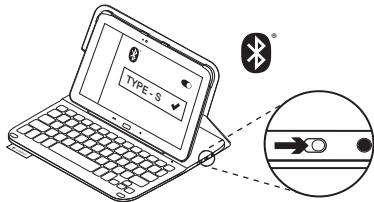

1. Включите клавиатуру.



Индикатор состояния быстро замигает синим цветом, показывая, что клавиатура обнаружена и готова к сопряжению с планшетом.

При первом включении клавиатура остается доступной для обнаружения в течение 15 минут.

Если индикатор состояния становится красным, зарядите батарею.

Дополнительные сведения см. в разделе «Зарядка батареи клавиатуры».

2. Убедитесь, что функция Bluetooth на планшете включена.

На начальном экране выберите  **Приложения** →  **Настройки** → **Сетевые подключения** и активируйте **Bluetooth-соединение**.

3. Выполните сопряжение чехла-клавиатуры с планшетом.



- На странице настроек **Bluetooth** в списке **Доступные устройства** выберите пункт «TYPE-S».
- При появлении запроса введите отображаемый PIN-код с помощью клавиатуры чехла.

После установки соединения индикатор состояния на короткое время становится синим, а затем гаснет.

Подключение к другому планшету

1. Убедитесь, что клавиатура включена.
2. Убедитесь, что функция Bluetooth на планшете включена.

На начальном экране выберите

 Приложения →  **Настройки**
→ **Сетевые подключения** и активируйте **Bluetooth-соединение**.

3. Нажмите кнопку подключения Bluetooth.

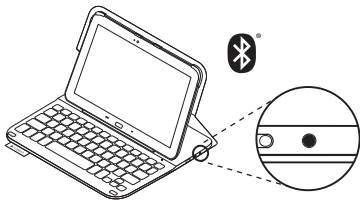

Индикатор состояния быстро мигает синим цветом, показывая, что клавиатура обнаружена и готова к сопряжению с планшетом. Клавиатура будет доступна для обнаружения в течение 3 минут.

4. Выполните сопряжение чехла-клавиатуры с планшетом.

- а. На странице настроек **Bluetooth** в списке **Доступные устройства** выберите пункт «TYPE-S».
- б. При появлении запроса введите отображаемый PIN-код с помощью клавиатуры чехла.

После установки соединения индикатор состояния на короткое время становится синим, а затем гаснет.

Использование чехла-клавиатуры

Два рабочих положения

В чехле-клавиатуре предусмотрено два рабочих положения — одно для ввода текста, другое для просмотра.

Чтобы использовать положение для ввода, выполните следующие действия.

1. Переместите держатель планшета в положение для ввода текста, зафиксировав его с помощью встроенного магнита.



Положение для ввода текста

2. Включите клавиатуру.

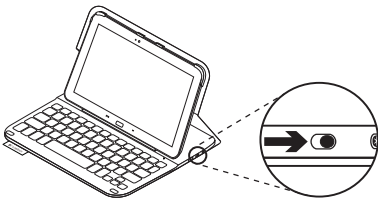

Если индикатор состояния становится красным, зарядите батарею. Дополнительные сведения см. в разделе «Зарядка батареи клавиатуры».

Если клавиатура в режиме ввода текста какое-то время не используется, она автоматически переходит в спящий режим. Для выхода из спящего режима нажмите любую клавишу.

Чтобы перейти в режим просмотра, переместите держатель планшета в положение для просмотра.



Положение для просмотра

Клавиатуру можно выключить для экономии заряда батареи.

Индикаторы состояния

Индикатор состояния Bluetooth и батареи

Индикатор	Описание
Мигающий зеленый	Батарея заряжается.
Зеленый	Батарея заряжена (более чем на 10 %).
Красный	Низкий уровень заряда батареи (менее 10 %). Перезарядите батарею.
Мигающий синий	Частое мигание: клавиатура находится в режиме обнаружения, готова к сопряжению. Редкое мигание: клавиатура пытается восстановить соединение с Samsung GALAXY Tab S 10.5.
Непрерывный синий	Сопряжение или восстановление соединения Bluetooth выполнено.

Функциональные клавиши

**FN + Back:** выход**FN + 1:** экран блокировки
Блокировка или разблокировка
экрана планшета**FN + 2:** веб-браузер**FN + 3:** почта**FN + 4:** календарь**FN + 5:** музыка**FN + 6:** предыдущая
композиция**FN + 7:** воспроизведение/пауза**FN + 8:** следующая композиция**FN + 9:** отключить звук**FN + 0:** уменьшить громкость**FN + «-»:** увеличить громкость**FN + «=»:**
сделать моментальный снимок



FN + Backspace: удалить символ
справа от курсора



FN + Tab: отобразить все
приложения



FN + Caps Lock:
быстрый переход к панели
управления/уведомлениям



FN + X: вырезать



Fn + C: копировать



Fn + V: вставить



Fn + стрелка влево:
начальный экран



Fn + стрелка вправо:
завершение работы



Fn + стрелка вверх:
переход по страницам вперед



Fn + стрелка вниз:
переход по страницам назад



FN + поиск: голосовой поиск
Использование голоса
для отправки сообщений,
осуществления звонков
и выполнения других действий



FN + правая клавиша Alt:
меню Android™



**FN + начальная страница
Android:** переход между
приложениями



FN + пробел: переключение
языка

Примечание.

- Чтобы воспользоваться функциональной клавишей, нажмите и удерживайте клавишу FN, а затем — одну из перечисленных выше клавиш.

Зарядка батареи клавиатуры

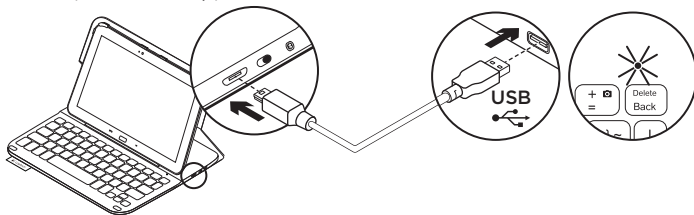

Если индикатор состояния стал красным, необходимо зарядить батарею чехла-клавиатуры.

1. Подключите один конец кабеля микро-USB к порту для зарядки, а другой его конец — к USB-порту на компьютере. Во время зарядки батареи индикатор состояния мигает зеленым цветом.
2. Заряжайте батарею, пока индикатор состояния не начнет непрерывно светиться зеленым цветом.

Сведения о батарее

- Полного заряда батареи достаточно, чтобы работать на клавиатуре около трех месяцев по два часа в день.
- Если при включении клавиатуры индикатор состояния на короткое время становится красным, зарядите батарею.
- Когда клавиатура не используется, ее следует выключать для экономии заряда батареи.
- Если в режиме ввода текста клавиатура какое-то время не используется, она автоматически переходит в спящий режим. Для вывода клавиатуры из спящего режима нажмите любую клавишу.

Утилизация батареи по окончании срока службы изделия

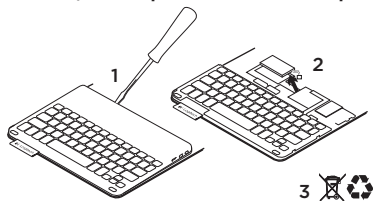

1. Снимите верхнюю крышку клавиатуры с помощью отвертки.
2. Отключите батарею от электрического разъема и выньте ее.
3. Утилизируйте продукт и батарею в соответствии с действующим местным законодательством.

Завершение использования чехла-клавиатуры

Извлечение планшета

1. Извлеките планшет из крепления.

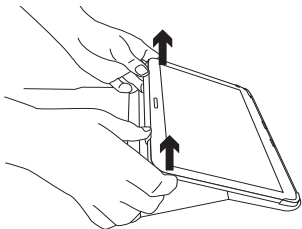

2. Выньте планшет из держателей.

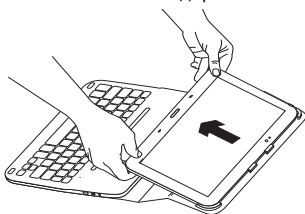

Теперь планшет можно извлечь.

Хранение планшета в поездках

1. Вставьте планшет в держатель планшета.
2. Закройте чехол-клавиатуру.

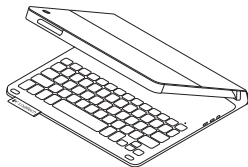

Просмотрите раздел технической поддержки

В разделе технической поддержки содержатся дополнительные сведения о вашем продукте и информация о его поддержке. Уделите минуту, чтобы посетить раздел технической поддержки и узнать больше о вашем новом чехле-клавиатуре.

Ознакомьтесь с интернет-статьями, чтобы получить помощь по установке, советы и сведения о дополнительных функциях.

Присоединитесь к другим пользователям на форумах сообщества, чтобы получить совет, задать вопрос и поделиться решением проблемы.

Вы найдете множество материалов, среди которых:





- Руководства
- Советы по устранению неполадок
- Сообщество поддержки
- Интернет-документация
- Сведения о гарантии
- Запасные части (при их наличии)

Выберите пункт

www.logitech.com/support/type-s

Устранение неполадок

Клавиатура не работает

- Нажмите любую клавишу, чтобы вывести клавиатуру из спящего режима.
- Выключите клавиатуру, а затем снова включите ее.
- Перезарядите встроенную батарею. Дополнительные сведения см. в разделе «Зарядка батареи клавиатуры».
- Проверьте, включена ли функция Bluetooth в настройках планшета ( **Приложения** →  **Настройки** → **Сетевые подключения** → **Bluetooth**).
- Проверьте, сопряжен ли чехол-клавиатура «TYPE-S» с планшетом ( **Приложения** →  **Настройки** → **Сетевые подключения** → **Bluetooth**).
- Заново установите соединение Bluetooth между клавиатурой и планшетом, выбрав пункт «TYPE-S» в списке **Доступные устройства**. Когда соединение Bluetooth установлено, индикатор состояния на клавиатуре непрерывно светится синим.

Каковы ваши впечатления?

Благодарим вас за приобретение нашего продукта!
Пожалуйста, уделите минутку, чтобы сообщить нам свое мнение.

www.logitech.com/ithink

A termék ismertetése

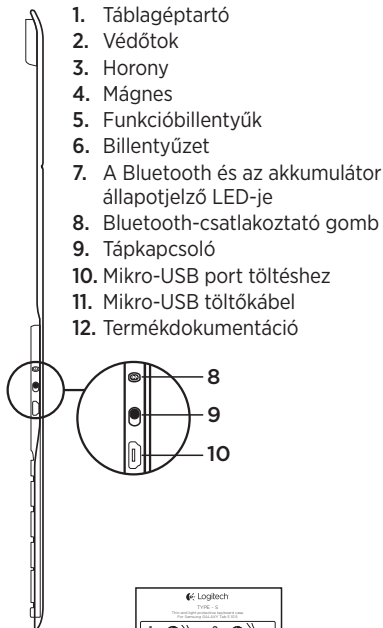
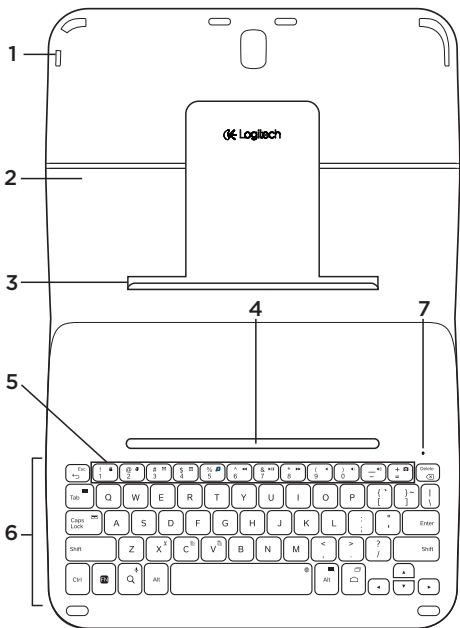

1. Táblagéptartó
2. Védőtok
3. Horony
4. Mágnes
5. Funkcióbillentyűk
6. Billentyűzet
7. A Bluetooth és az akkumulátor állapotjelző LED-je
8. Bluetooth-csatlakoztató gomb
9. Tápkapcsoló
10. Mikro-USB port töltéshez



A billentyűzettel ellátott védőtok üzembe helyezése

Első lépések

1. Nyissa fel a billentyűzettel ellátott védőtokot, és helyezze a Samsung GALAXY Tab S (10,5") készüléket a táblagéptartóba:

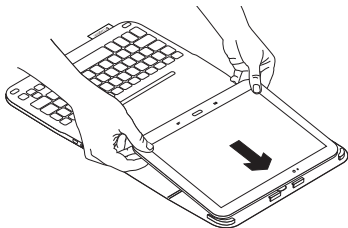

2. Nyomja a Samsung GALAXY Tab S (10,5") készüléket a horonyba:

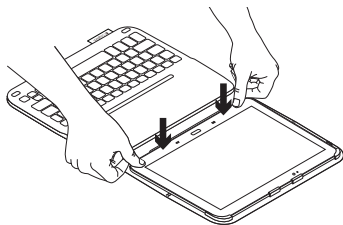

3. Állítsa a billentyűzettel ellátott védőtokot gépelési helyzetbe úgy, hogy megemeli a védőtok hátulját és a hornyot addig nyomja előre, amíg az nem csatlakozik a mágneshez:

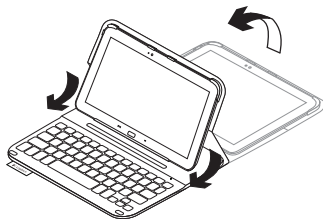

A billentyűzet és a táblagép csatlakoztatása

A billentyűzetek Bluetooth használatával kapcsolódik a táblagéphez. A billentyűzetek első használatakor párosítania kell a billentyűzetet a táblagépével.

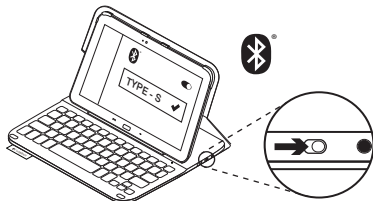



1. Kapcsolja be a billentyűzetet:

Az állapotjelző LED kéken villog (gyors villódzás), jelezve, hogy a billentyűzet észlelhető, és készen áll a táblagéppel történő párosításra. A billentyűzet az első bekapcsoláskor 15 percig észlelhető.

Ha a töltöttségi állapotjelző LED vörösén világít, töltsse fel az akkumulátort. További információért lásd „Az akkumulátor feltöltése” c. fejezetet.

2. Ellenőrizze, hogy a táblagép Bluetooth funkciója be van-e kapcsolva.

A Kezdőképernyőn érintse meg az  **Alkalmazások** →  **Beállítások** → **Hálózati kapcsolatok** részt, majd kapcsolja be a **Bluetooth-kapcsolót**.



3. Párosítsa a billentyűzettel ellátott védőtokot a táblagéppel.

- (i) Táblagépe **Bluetooth** beállításai oldalán válassza ki a „TYPE-S” elemet az **Elérhető eszközök** listájából.
- (ii) Amikor felszólítja rá a rendszer, akkor adja meg a PIN-kódot a tokba épített billentyűzetről.

A sikeres kapcsolódást követően az állapotjelző LED rövid időre kékre vált, majd kialszik.

Csatlakozás másik táblagéphez

1. Ellenőrizze, hogy a billentyűzet be van-e kapcsolva.
2. Ellenőrizze, hogy a táblagép Bluetooth funkciója be van-e kapcsolva.

A Kezdőképernyőn érintse meg az  **Alkalmazások** →  **Beállítások** → **Hálózati kapcsolatok** részt, majd kapcsolja be a **Bluetooth-kapcsolót**.

3. Nyomja meg a Bluetooth-csatlakoztató gombot:

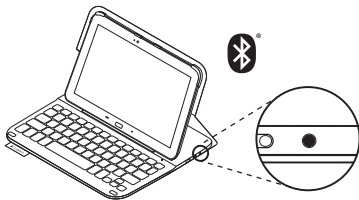

Az állapotjelző LED kékén villog (gyors villódzás), jelezve, hogy a billentyűzet észlelhető, és készen áll a táblagéppel történő párosításra. A billentyűzet 3 percig észlelhető.

4. Párosítsa a billentyűzettel ellátott védőtokot a táblagéppel.

- (i) Táblagépe **Bluetooth** beállítási oldalán válassza ki a „TYPE-S” elemet az **Elérhető eszközök** listájából.
- (ii) Amikor felszólítja rá a rendszer, akkor adja meg a PIN-kódot a tokba épített billentyűzetről.

A sikeres csatlakozást követően az állapotjelző LED rövid időre kékre vált, majd kialszik.

A billentyűzettel ellátott védőtok használata

Két nézőpozíció

A billentyűzettel ellátott védőtok két nézőpozíciót biztosít, egyet a gépeléshez, egyet pedig a böngészéshez.

Gépeléshez tegye a következőt:

1. Állítsa a táblagép-tartót gépelési pozícióba, és rögzítse azt a beépített mágnessel:

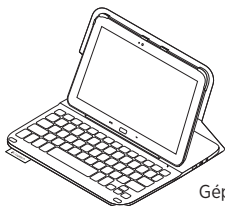

Gépelési helyzet

2. Kapcsolja be a billentyűzetet:

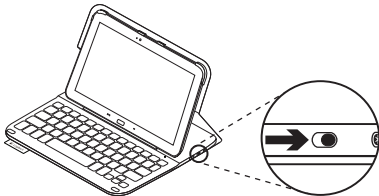

Ha a töltöttségi állapotjelző LED vörösén világít, töltsse fel az akkumulátort.

További információkért lásd:

„Az akkumulátor feltöltése” c. fejezetet.

Ha sokáig nem használja a billentyűzetet gépelési módban, az automatikusan alvó üzemmódba kerül. A felébresztéshez nyomjon le egy tetszőleges billentyűt.

Böngészéshez állítsa a táblagép-tartót böngészési pozícióba:

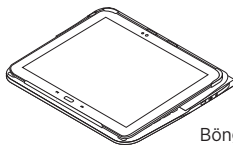

Böngészési helyzet

Ha szeretne energiát megtakarítani, kapcsolja ki a billentyűzetet.

Állapotjelző LED-ek

A Bluetooth és az akkumulátor fényjelzéseinek magyarázata

Fény	Leírás
Villogó zöld	Az akkumulátor töltődik.
Zöld	Az akkumulátor töltöttsége megfelelő (nagyobb, mint 10%).
Piros	Az akkumulátor töltöttsége alacsony (kisebb, mint 10%). Töltse újra az akkumulátort.
Kék villogás	Gyors: A billentyűzet észlelési módban van és készen áll a párosításra. Lassú: A billentyűzet ismételten csatlakozni próbál a Samsung GALAXY Tab S (10,5") készülékhez.
Folyamatos kék fény	A Bluetooth-párosítás vagy az ismételt csatlakozás sikeres.

Funkcióbillentyűk



FN + Back: Esc



FN + 1: Képernyő zárolása
Zárja vagy feloldja a táblagép képernyőjét



FN + 2: Internetböngésző



FN + 3: Levelezés



FN + 4: Naptár



FN + 5: Zene



FN + 6: Előző szám



FN + 7: Lejátszás/szünet



FN + 8: Következő szám



FN + 9: Némítás



FN + 0: Hangerő le



FN + -: Hangerő fel



FN + =: Print Screen



FN + Backspace: Törlés előre



FN + Tab: Minden alkalmazás megjelenítése



FN + Caps Lock: Gyorspanel/Értesítések



FN + X: Kivágás



FN + C: Másolás



FN + V: Beillesztés



FN + balra mutató nyíl: Home



FN + jobbra mutató nyíl: End



FN + felfelé mutató nyíl: Lapozás fölfelé



FN + lefelé mutató nyíl: Lapozás lefelé



FN + Search: Keresés hangutasítással
Használatával többek között üzeneteket küldhet és hívásokat is indíthat



FN + jobb Alt: Android™ menü



FN + Android Kezdőképernyő gomb: Váltás az alkalmazások között



FN + szóköz: Nyelvváltás

Megjegyzés:

- A funkcióbillentyűk használatához nyomja le hosszan az FN billentyűt, majd nyomja le a fenti billentyűk egyikét.

A billentyűzet akkumulátorának feltöltése

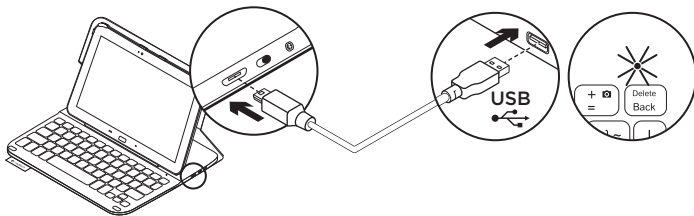

Ha az állapotjelző LED piros színnel villog, töltse fel a billentyűzettel ellátott védőtok akkumulátorát.

1. Csatlakoztassa a mikro-USB-kábel egyik végét a töltőportba, a másikat pedig a számítógép egyik USB-portjához.

Töltés közben az állapotjelző LED zölden villog.

2. Az akkumulátort addig töltse, amíg az állapotjelző LED folyamatos zöld fénnel nem világít.

Az akkumulátorral kapcsolatos információk

- A teljesen feltöltött akkumulátor a billentyűzet napi átlag két óráस használata mellett három hónapra elegendő tápellátást biztosít.
- Ha az állapotjelző LED a billentyűzet bekapcsolását követően rövid ideig pirosra vált, töltse fel az akkumulátort.
- Ha nem használja a billentyűzetet, kapcsolja ki, mert ezzel energiát takaríthat meg.
- Ha sokáig nem használja a billentyűzetet gépelési módban, az automatikusan alvó üzemmódba kerül. A felébresztéshez nyomjon le egy billentyűt.

Az akkumulátor ártalmatlanítása a termék elhasználódásakor

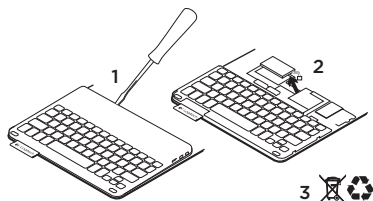

1. Egy csavarhúzóval vegye le a billentyűzet felső fedelét.
2. Válassza le az akkumulátort a panelről, majd távolítsa el az akkumulátort.
3. A terméket és az akkumulátort hulladékként a helyi szabályozásnak megfelelően kezelje.

A billentyűzettel ellátott védőtok használatának befejezése

A táblagép leválasztása

1. Emelje ki a táblagépet a horonyból:

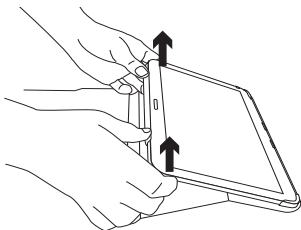

2. Húzza ki táblagépet a táblagéptartóból:

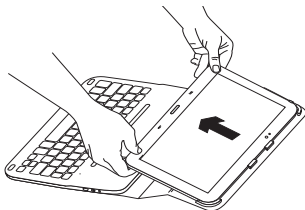

A táblagép ezt követően szabadná válik.

A táblagép tárolása utazáskor

1. Helyezze a táblagépet a táblagéptartóba.
2. Zárja le a billentyűzettel ellátott védőtokot:

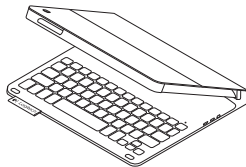

A Termékközpont felkeresése

A termékközpontban a termékre vonatkozó további online információk és támogatás érhető el. Keresse fel a terméktámogatást, ahol még többet tudhat meg a billentyűzetről.

Az internetes cikkekben tallózva az üzembe helyezésre vonatkozó sugót, használati tanácsokat és további funkciók információit találja.

Közösségi fórumainkon kapcsolatba léphet más felhasználókkal, és tanácsokat kérhet, kérdéseket tehet fel, illetve megoszthatja velük megoldásait.

Itt sokféle témakörből választhat, köztük:

- Oktatóanyagok
- Hibaelhárítás
- Támogatási közösség
- Online dokumentáció
- Garanciaadatok
- Tartalékalkatrészek (amennyiben rendelkezésre állnak)

Látogassa meg a következő webhelyet:

www.logitech.com/support/type-s

Hibaelhárítás

A billentyűzet nem működik

- Nyomjon meg egy billentyűt a billentyűzet alvó üzemmódból történő felébresztéséhez.
- Kapcsolja ki, majd be a billentyűzetet.
- Töltse fel a beépített akkumulátort. További információkért lásd „Az akkumulátor feltöltése” c. fejezetet.
- Ellenőrizze a táblagép beállításában, hogy a Bluetooth be van-e kapcsolva (📶 **Alkalmazások** → 🗨️ **Beállítások** → **Hálózati kapcsolatok** rész → **Bluetooth**).
- Ellenőrizze, hogy a „TYPE-S” párosítva van-e a táblagéppel (📶 **Alkalmazások** → 🗨️ **Beállítások** → **Hálózati kapcsolatok** rész → **Bluetooth**).
- Létesítsen ismét Bluetooth-kapcsolatot a billentyűzet és a táblagép között, ehhez válassza ki a „TYPE-S” elemet az **Elérhető eszközök** listájából. Ha a Bluetooth-kapcsolat létrejött, a billentyűzet az állapotjelző LED folyamatos kék fénnel világít.

Mi a véleménye?

Köszönjük, hogy termékünket választotta.

Ossza meg velünk véleményét.

www.logitech.com/ithink

Popis produktu

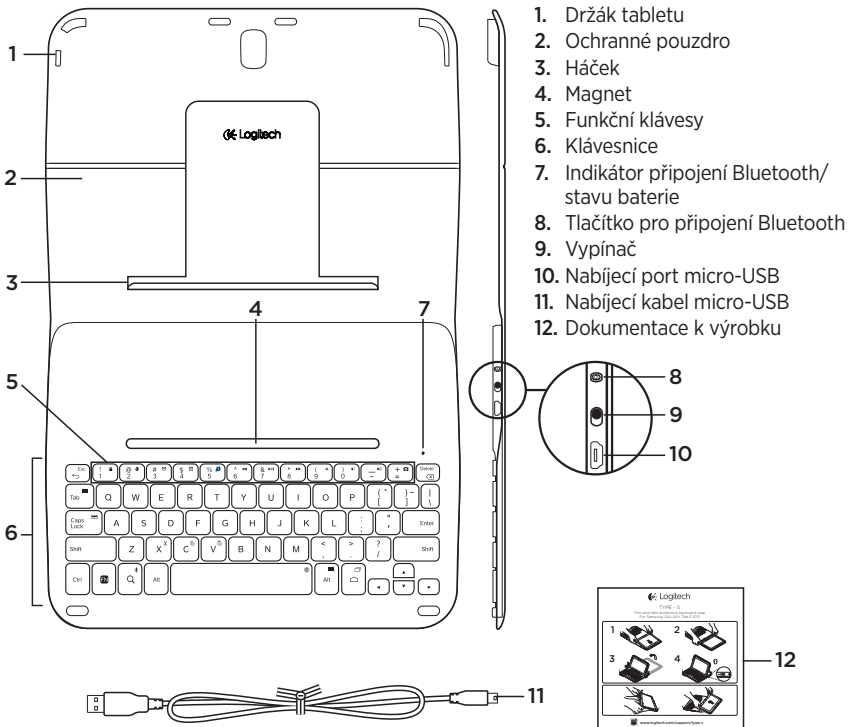

Nastavení pouzdra s klávesnicí

Začínáme

1. Otevřete pouzdro s klávesnicí a zasuňte tablet Samsung GALAXY Tab S 10.5 do držáku:

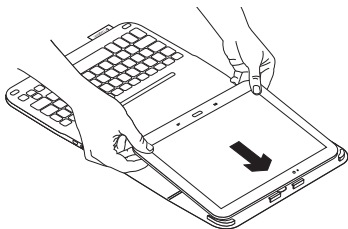

2. Zacvakněte tablet Samsung GALAXY Tab S 10.5 do háčku:

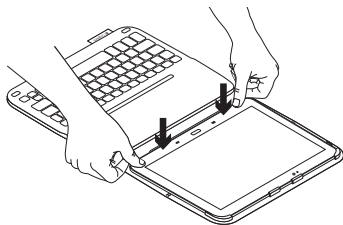

3. Přesuňte pouzdro s klávesnicí do pozice pro psaní zdvihnutím zadní části ochranného pouzdra a posunutím háčku směrem vpřed, dokud se nezajistí magnetem:

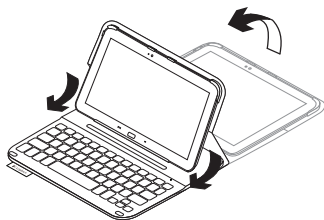

Propojení klávesnice a tabletu

Pouzdro s klávesnicí se spojí s tabletem prostřednictvím připojení Bluetooth.

Při prvním použití pouzdra s klávesnicí musíte spárovat klávesnici s tabletem.

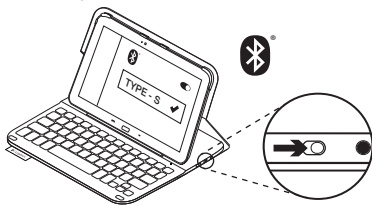



1. Zapněte klávesnici:

Indikátor stavu bliká (rychle) modře na znamení, že klávesnice je zjištělná a připravená na spárování s tabletem. Při prvním zapnutí bude klávesnice zjištělná po dobu 15 minut.

Pokud se indikátor stavu rozsvítí červeně, nabijte baterii. Další informace naleznete v části „Nabíjení baterie“.

2. Zkontrolujte, zda je funkce Bluetooth tabletu zapnutá.

Na Domovské obrazovce klepněte na sekci  **Aplikace** →  **Nastavení** → **Síťová připojení** a aktivujte **přepínač Bluetooth**.



3. Spárujte pouzdro s klávesnicí s tabletem.

- (i) Na stránce nastavení **Bluetooth** tabletu vyberte „TYPE-S“ v seznamu **Dostupná zařízení**.
- (ii) Po zobrazení výzvy zadejte zobrazený kód PIN pomocí klávesnice pouzdra.

Po úspěšném propojení se indikátor stavu krátce rozsvítí modře, a poté zhasne.

Připojení k jinému tabletu

1. Ujistěte se, že klávesnice je zapnutá.
2. Zkontrolujte, zda je funkce Bluetooth tabletu zapnutá.

Na Domovské obrazovce klepněte na sekci  **Aplikace** →  **Nastavení** → **Síťová připojení** a aktivujte **přepínač Bluetooth**.

3. Stiskněte tlačítko pro připojení Bluetooth:

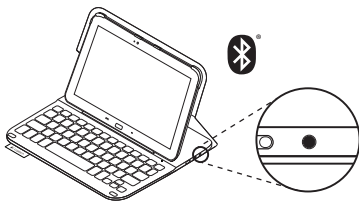

Indikátor stavu bliká (rychle) modře na znamení, že klávesnice je zjištělá a připravená na spárování s tabletem. Klávesnice bude zjištělá po dobu 3 minut.

4. Spárujte pouzdro s klávesnicí s tabletem.

- (i) Na stránce nastavení **Bluetooth** tabletu vyberte „TYPE-S“ v seznamu **Dostupná zařízení**.
- (ii) Po zobrazení výzvy zadejte zobrazený kód PIN pomocí klávesnice pouzdra.

Po úspěšném propojení se indikátor stavu krátce rozsvítí modře, a poté zhasne.

Používání pouzdra s klávesnicí

Dvě pozice pro sledování

Pouzdro s klávesnicí je možné polohovat do dvou pozic - pozice pro psaní a pozice pro surfování.

Pozice pro psaní:

1. Přesuňte držák tabletu do psací pozice tak, že jej zajistíte zarovnááním s integrovaným magnetem.

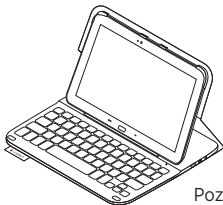

Pozice pro psaní

2. Zapněte klávesnici:

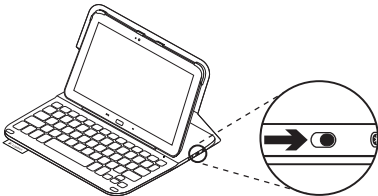

Pokud se indikátor stavu rozsvítí červeně, nabijte baterii. Další informace naleznete v části „Nabíjení baterie“.

Pokud v pozici pro psaní přestanete klávesnici chvíli používat, automaticky se přepne do režimu spánku.

Stiskem libovolného tlačítka režim spánku přerušíte.

Chcete-li surfovat, umístěte držák tabletu do pozice pro surfování:

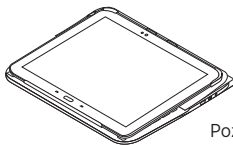

Pozice pro surfování

Chcete-li šetřit energii baterie, můžete klávesnici vypnout.

Indikátory stavu

Indikátor připojení Bluetooth a stavu baterie

Indikátor	Popis
Bliká zeleně	Baterie se nabíjí.
Svítil zeleně	Baterie je nabitá (více než 10 %).
Svítil červeně	Baterie je téměř vybitá (méně než 10 %). Dobijte baterii.
Bliká modře	Rychle: Klávesnice je v režimu vyhledávání, připravena ke spárování. Pomalou: Klávesnice se pokouší znovu připojit k tabletu Samsung GALAXY Tab S 10.5.
Svítil modře	Spárování přes Bluetooth nebo opakované připojení proběhlo úspěšně.

Funkční klávesy



FN + Zpět: Esc



FN + 1: Zamknout obrazovku
Zamkne nebo odemkne obrazovku tabletu



FN + 2: Webový prohlížeč



FN + 3: Pošta



FN + 4: Kalendář



FN + 5: Hudba



FN + 6: Předchozí stopa



FN + 7: Přehrát/Pozastavit



FN + 8: Další stopa



FN + 9: Ztlumení



FN + 0: Snížení hlasitosti



FN + -: Zvýšení hlasitosti



FN + =: Print Screen



FN + Backspace: Mazání vpřed



FN + Tab: Zobrazit všechny aplikace



**FN + Caps Lock:
Panel rychlého spuštění/
Upozornění**



FN + X: Vyjmout



FN + C: Kopírovat



FN + V: Vložit



**FN + Tlačítko kurzoru vlevo:
Domů**



**FN + Tlačítko kurzoru vpravo:
Ukončit**



**FN + Tlačítko kurzoru nahoru:
O stránku nahoru**



**FN + Tlačítko kurzoru dolů:
O stránku dolů**



FN + Hledat: Hlasové hledání
Umožňuje používat váš hlas pro odesílání zpráv, vytáčení hovorů a mnoho dalšího



**FN + Pravý Alt:
Nabídka Android™**



**FN + Android domů:
Přepínání aplikací**



FN + mezerník: Přepnout jazyk

Poznámka:

- Chcete-li aktivovat funkční klávesu, stiskněte a podržte klávesu FN, a poté stisknete některou z kláves uvedených výše.

Nabíjení baterie klávesnice

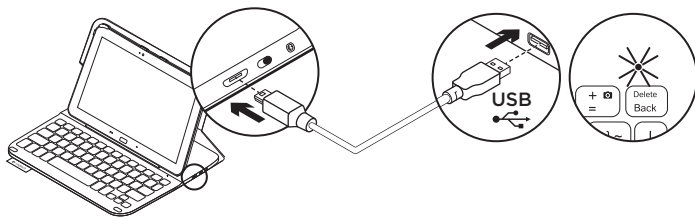

Pokud se indikátor stavu rozsvítí červeně, je třeba baterii pouzdra s klávesnicí dobít.

1. Jeden konec kabelu micro-USB zapojte do nabíjecího portu a druhý konec do portu USB v počítači.

Po dobu nabíjení bliká indikátor stavu zeleně.

2. Po dokončení nabíjení se indikátor stavu rozsvítí zeleně.

Informace týkající se baterií

- Plně nabitá baterie poskytuje energii po dobu cca tří měsíců, používáte-li klávesnici asi dvě hodiny denně.
- Pokud se po zapnutí klávesnice indikátor stavu krátce rozsvítí červeně, dobijte baterii.
- Pokud klávesnici nepoužíváte, za účelem úspory energie ji vypněte.
- Pokud v pozici pro psaní přestanete klávesnici chvíli používat, automaticky se přepne do režimu spánku. Stiskem libovolného tlačítka režim spánku přerušíte.

Likvidace baterie na konci životnosti produktu

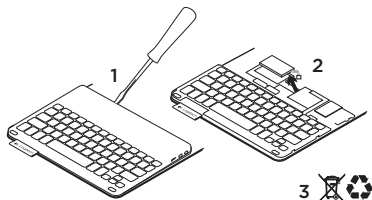

1. Sejměte vrchní kryt klávesnice pomocí šroubováku.
2. Odpojte baterii od obvodové desky a vyjměte ji.
3. Produkt a baterii zlikvidujte v souladu s místními předpisy.

Po skončení používání pouzdra s klávesnicí

Odpojení tabletu

1. Vycvakněte tablet z háčku:

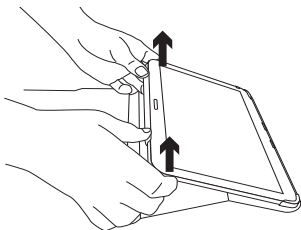

2. Vysuňte tablet z držáků:

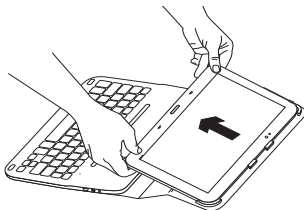

Váš tablet se tak uvolní.

Uložení tabletu při cestování

1. Vložte tablet do držáku.
2. Zavřete pouzdro s klávesnicí:

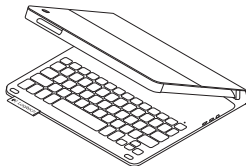

Navštivte stránku podpory produktu

Naleznete zde více informací a podporu online pro váš produkt. Udělejte si chvíli a navštivte stránku podpory produktu, kde se dozvíte další informace o vašem novém pouzdru s klávesnicí.

Pročtete si články online, ve kterých naleznete nápovědu k nastavení, tipy k používání nebo informace o dalších funkcích.

Spojte se s ostatními uživateli na našich komunitních fórech, od kterých můžete získat rady, klást jim otázky a sdílet řešení problémů.

K dispozici je široký výběr obsahu, mimo jiné:



- Výukové programy
- Odstraňování potíží
- Komunitní podpora
- Dokumentace online
- Informace o záruce
- Náhradní díly (jsou-li dostupné)



Přejděte na:

www.logitech.com/support/type-s

Odstraňování potíží

Klávesnice nefunguje

- Stiskem libovolného tlačítka přerušte režim spánku klávesnice.
- Klávesnici vypněte, a poté znovu zapněte.
- Nabijte vnitřní baterii. Další informace naleznete v části „Nabíjení baterie klávesnice“.
- Zkontrolujte, zda je funkce Bluetooth zapnutá v nastavení tabletu (sekce  **Aplikace** →  **Nastavení** → **Síťová připojení** → **Bluetooth**).

- Zkontrolujte, zda je zařízení „TYPE-S“ spárováno s tabletem (sekce  **Aplikace** →  **Nastavení** → **Síťová připojení** → **Bluetooth**).
- Obnovte propojení Bluetooth mezi klávesnicí a tabletem výběrem zařízení „TYPE-S“ v seznamu **Dostupná zařízení**. Po navázání spojení Bluetooth se indikátor stavu na klávesnici rozsvítí modře.

Jaký je váš názor?

Děkujeme, že jste zakoupili náš produkt.
Udělejte si chvíli čas a řekněte nám svůj názor na něj.

www.logitech.com/ithink

Poznaj urządzenie

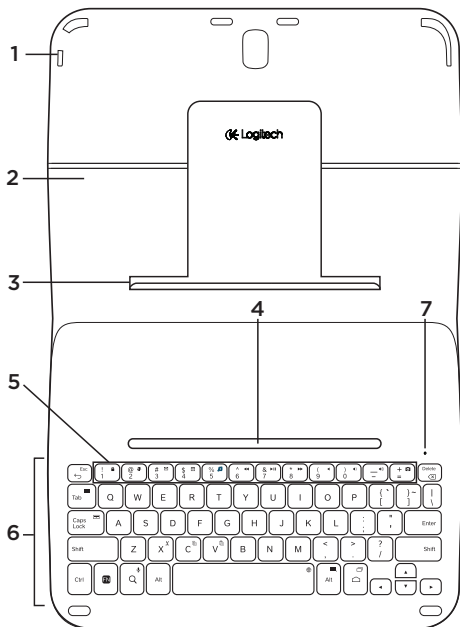

1. Uchwyt tabletu
2. Ochronne etui
3. Zaczep
4. Magnes
5. Klawisze funkcyjne
6. Klawiatura
7. Wskaźnik stanu połączenia Bluetooth/akumulatora.
8. Przycisk nawiązywania połączenia Bluetooth
9. Wyłącznik zasilania
10. Port ładowania Micro-USB
11. Kabel do ładowania Micro-USB
12. Dokumentacja



Konfigurowanie etui z klawiaturą

Rozpoczynanie użytkowania

1. Otwórz etui i wsuń tablet Samsung GALAXY Tab S 10.5 do uchwytu tabletu:

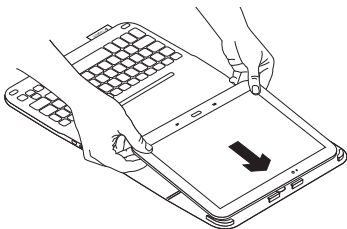

2. Wciśnij tablet Samsung GALAXY Tab S 10.5 do zaczepu:

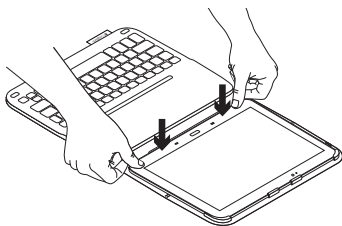

3. Ustaw etui z klawiaturą w pozycji do pisania, unosząc tylną część etui ochronnego i przesuwając zaczep do przodu tak, aby wyrównać go z magnesem:

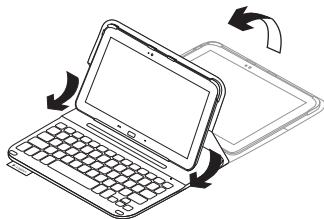

Łączenie klawiatury i tabletu

Etui z klawiaturą łączy się z tabletem przez połączenie Bluetooth. Przy pierwszym użyciu etui z klawiaturą należy wykonać parowanie klawiatury z tabletem.

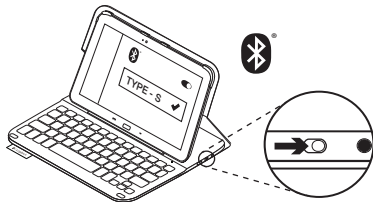

1. Włącz klawiaturę:

Wskaźnik stanu zacznie szybko migać na niebiesko, wskazując możliwość wykrycia klawiatury i gotowość do sparowania z tabletem. Przy pierwszym włączeniu klawiatura umożliwi wykrywanie przez 15 minut.

Jeśli wskaźnik stanu zmieni kolor na czerwony, naładuj akumulator. Więcej informacji zawiera sekcja „Ładowanie akumulatora klawiatury”.

2. Sprawdź, czy w tablecie został włączony interfejs Bluetooth.

Na ekranie głównym przejdź do sekcji **Aplikacje** → **Ustawienia** → **Połączenia sieciowe**, a następnie włącz przełącznik **Bluetooth**.

3. Sparuj etui z klawiaturą z tabletem.

- (i) Na stronie ustawień **Bluetooth** tabletu wybierz pozycję „TYPE-S” na liście **Dostępne urządzenia**.
- (ii) Po wyświetleniu monitu wprowadź wyświetlany kod PIN przy użyciu klawiatury.

Po pomyślnym nawiązaniu połączenia wskaźnik stanu zaświeci krótko na niebiesko, a następnie zgaśnie.

Podłączanie innego tabletu

1. Sprawdź, czy klawiatura jest włączona.
2. Sprawdź, czy w tablecie został włączony interfejs Bluetooth.

Na ekranie głównym dotknij kolejno opcji

 **Aplikacje** →  **Ustawienia** →

Połączenia sieciowe, a następnie włącz przełącznik **Bluetooth**.

3. Naciśnij przycisk Bluetooth Connect (Połącz przez Bluetooth).

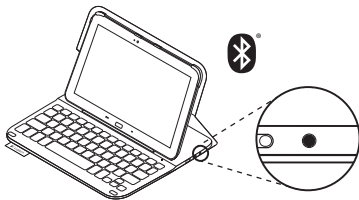

Wskaźnik stanu zacznie szybko migać na niebiesko, wskazując możliwość wykrycia klawiatury i gotowość do sparowania z tabletem. Klawiaturę można wykryć w ciągu 3 minut.

4. Sparuj etui z klawiaturą z tabletem.

- (i) Na stronie ustawień **Bluetooth** tabletu wybierz pozycję „TYPE-S” na liście **Dostępne urządzenia**.
- (ii) Po wyświetleniu monitu wprowadź wyświetlany kod PIN przy użyciu klawiatury.

Po pomyślnym nawiązaniu połączenia wskaźnik stanu zaświeci krótko na niebiesko, a następnie zgaśnie.

Korzystanie z etui z klawiaturą

Dwie pozycje wyświetlania

Etui z klawiaturą zapewnia dwie pozycje wyświetlania – jedna z nich służy do pisania, a druga do przeglądania.

Aby pisać:

1. Aby pisać, przesunij uchwyt tabletu do pozycji do pisania, wyrównując go z wbudowanym magnesem w celu zabezpieczenia:

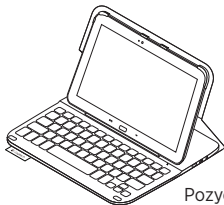

Pozycja do pisania

2. Włącz klawiaturę:

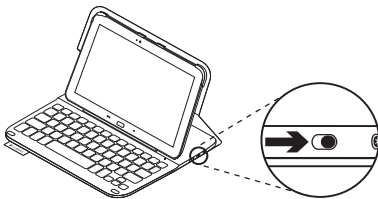

Jeśli wskaźnik stanu zacznie świecić na czerwono, naładuj akumulator. Więcej informacji zawiera sekcja „Ładowanie akumulatora klawiatury”.

Jeśli klawiatura nie jest używana przez pewien czas w pozycji do pisania, automatycznie przełącza się w tryb uśpienia. Naciśnięcie dowolnego klawisza powoduje przerwanie stanu uśpienia.

Aby przeglądać, ustaw uchwyt tabletu w pozycji do przeglądania:

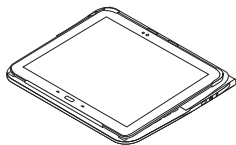

Pozycja do przeglądania

Nie używaną klawiaturę można wyłączyć. Dzięki temu energia akumulatora nie będzie tracona.

Wskaźniki stanu

Wskaźnik stanu połączenia Bluetooth i akumulatora.

Wskaźnik	Opis
Miga na zielono	Trwa ładowanie akumulatora.
Zielony	Akumulator jest naładowany (ponad 10%).
Czerwony	Niski poziom naładowania akumulatora (poniżej 10%). Naładuj akumulator.
Niebieskie światło pulsujące	Szybko: Klawiatura jest w trybie wykrywania i jest gotowa do parowania. Wolno: Klawiatura próbuje ponownie nawiązać połączenie z tabletem Samsung GALAXY Tab S 10.5.
Niebieskie światło ciągłe	Parowanie lub ponowne nawiązanie połączenia Bluetooth powiodło się.

Klawisze funkcyjne



FN + Back: Esc



FN + 1: Blokada ekranu
Blokuje lub odblokowuje ekran tabletu



FN + 2: Przeglądarka internetowa



FN + 3: Poczta



FN + 4: Kalendarz



FN + 5: Muzyka



FN + 6: Poprzedni utwór



FN + 7: Odtwórz/Wstrzymaj



FN + 8: Następny utwór



FN + 9: Wyciszenie

















FN + 0: Zmniejszenie głośności



FN + -: Zwiększenie głośności



FN + =: Print Screen

	FN + Backspace: Usunięcie znaku przed kursorem		FN + kursor w górę: Page Up
	FN + Tab: Wyświetlanie wszystkich aplikacji		FN + kursor w dół: Page Down
	FN + Caps Lock: Szybki panel/powiadomienia		FN + Search: Wyszukiwanie głosowe Pozwala na głosowe wysyłanie wiadomości, dzwonenie, planowanie spotkań i wykonywanie innych czynności
	FN + X: Wytnij		FN + prawy Alt: Menu systemu Android™
	FN + C: Kopiuj		FN + przycisk główny systemu Android: Przełączanie aplikacji
	FN + V: Wklej		FN + spacja: Zmiana języka
	FN + kursor w lewo: Home		
	FN + kursor w prawo: End		

Uwaga:

- Aby wybrać klawisz funkcyjny, naciśnij i przytrzymaj klawisz FN, a następnie naciśnij jeden z przedstawionych poniżej klawiszy.

Ładowanie akumulatora klawiatury

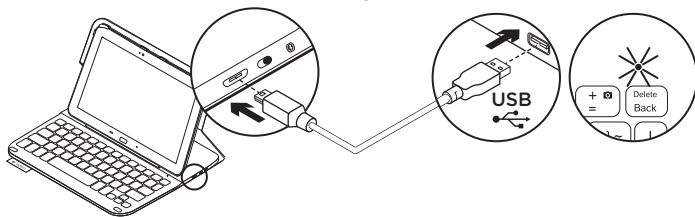

Jeśli wskaźnik stanu świeci na czerwono, akumulator etui z klawiaturą wymaga naładowania.

1. Podłącz jeden koniec kabla micro-USB do portu ładowania, a drugi koniec podłącz do portu USB komputera.
Wskaźnik stanu miga na zielono podczas ładowania akumulatora.
2. Ładuj akumulator tak długo, aż wskaźnik stanu zmieni kolor na zielony.

Informacja o akumulatorze

- Całkowicie naładowany akumulator umożliwia pracę klawiatury przez trzy miesiące po dwie godziny dziennie.
- Gdy po włączeniu klawiatury kontrolka stanu będzie przez krótko świecić na czerwono, naładuj akumulator.
- Wyłącz nieużywaną klawiaturę. Dzięki temu energia akumulatora nie będzie tracona.
- Klawiatura automatycznie przełącza się w tryb uśpienia, jeśli nie była używana przez pewien czas w pozycji do pisania. Naciśnij dowolny klawisz, aby przerwać stan uśpienia.

Utylizacja akumulatora po zakończeniu używania produktu

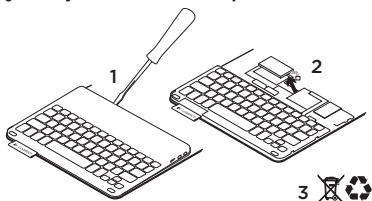

1. Oderwij pokrywę klawiatury przy użyciu śrubokrętu.
2. Odłącz akumulator od płyty i wyjmij go.
3. Usuń zużyty produkt i jego akumulator, postępując zgodnie z lokalnymi przepisami.

Po zakończeniu korzystania z etui z klawiaturą

Odłączanie tabletu

1. Zwolnij tablet z zaczepu:

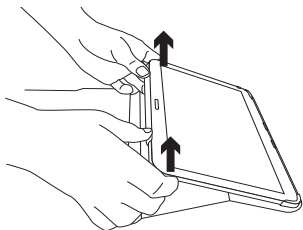

2. Wsuń tablet z uchwytów:

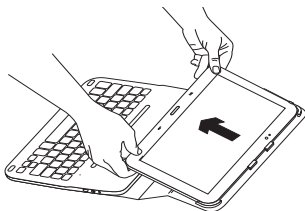

Tablet zostanie zwolniony.

Przechowywanie tabletu w podróży

1. Włóż tablet do uchwytu.
2. Zamknij etui z klawiaturą:

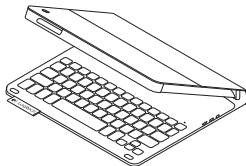

Przejdź do strony pomocy technicznej produktu

Znajduje się na niej więcej informacji o produkcie oraz materiałów pomocy technicznej. Poświęć chwilę na lepsze poznanie nowego etui z klawiaturą dzięki informacjom dostępnym na tej stronie.

Zapoznaj się z internetowymi artykułami o pomocy w konfiguracji, wskazówkach dotyczących obsługi oraz dodatkowych funkcjach.

Skontaktuj się z innymi użytkownikami na naszych forach i poproś o poradę, zadaj dowolne pytanie lub podziel się rozwiązaniem.

Możesz znaleźć różne materiały, takie jak:





- Przewodniki
- Rozwiązywanie problemów
- Społeczność pomocy technicznej
- Dokumentacja online
- Informacje o gwarancji
- Części zapasowe (gdy są dostępne)

Odwiedź stronę:

www.logitech.com/support/type-s

Rozwiązywanie problemów

Klawiatura nie działa

- Naciśnij dowolny klawisz, aby przerwać stan uśpienia klawiatury.
- Wyłącz i ponownie włącz klawiaturę.
- Naładuj ponownie akumulator. Więcej informacji zawiera sekcja „Ładowanie akumulatora klawiatury”.
- Upewnij się, że funkcja Bluetooth jest włączona w ustawieniach tabletu ( **Aplikacje** →  **Ustawienia** → **Połączenia sieciowe** → **Bluetooth**).
- Upewnij się, że etui „TYPE-S” jest sparowane z tabletem (sekcja  **Aplikacje** →  **Ustawienia** → **Połączenia sieciowe** → **Bluetooth**).
- Nawiąż ponownie połączenie Bluetooth między klawiaturą a tabletem, wybierając pozycję „TYPE-S” na liście **Dostępne urządzenia**. Po nawiązaniu połączenia Bluetooth wskaźnik stanu na klawiaturze będzie świecił na niebiesko.

Co o tym myślisz?

Dziękujemy za zakup naszego produktu.

Poświęć chwilę, aby podzielić się z nami swoją opinią.

www.logitech.com/ithink

Popis produktu

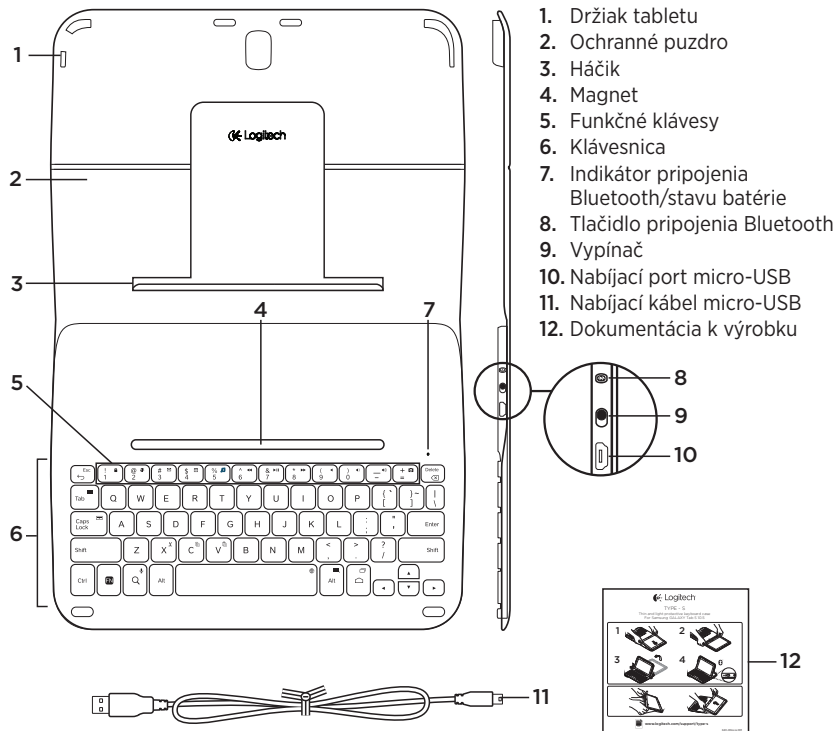

Nastavenie puzdra s klávesnicou

Začíname

1. Otvorte puzdro s klávesnicou a zasuňte tablet Samsung GALAXY Tab S 10.5 do držiaka:

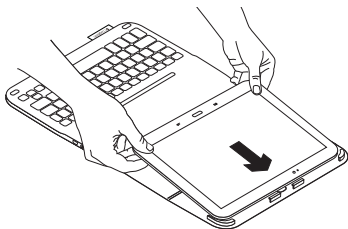

2. Zaczvaknite tablet Samsung GALAXY Tab S 10.5 do háčika:

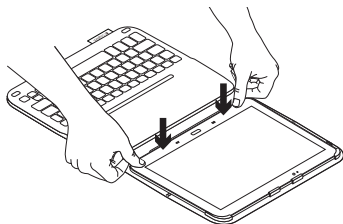

3. Presuňte puzdro s klávesnicou do pozície pre písanie zdvihnutím zadnej časti ochranného puzdra a posunutím háčika smerom vpred, pokým sa nezaistí magnetom:

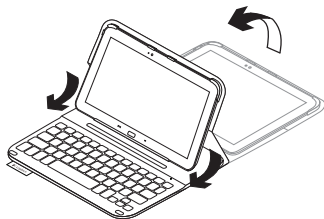

Prepojenie klávesnice a tabletu

Puzdro s klávesnicou sa spojí s tabletom prostredníctvom pripojenia Bluetooth. Pri prvom použití puzdra s klávesnicou musíte spárovať klávesnicu s tabletom.

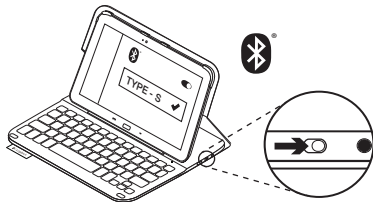



1. Zapnite klávesnicu:

Indikátor stavu bliká (rýchlo) na modro na znamenie, že klávesnica je zistiteľná a pripravená na spárovanie s tabletom. Pri prvom zapnutí bude klávesnica zistiteľná 15 minút.

Ak sa indikátor stavu rozsvieti na červeno, nabíjate batériu.

Ďalšie informácie nájdete v časti „Nabíjanie batérie“.

2. Skontrolujte, či je funkcia Bluetooth tabletu zapnutá.

Na domovskej obrazovke kliknite na sekciu  **Aplikácie** →  **Nastavenia** → **Sieťové pripojenia** a aktivujte prepínač **Bluetooth**.



3. Spárujte puzdro s klávesnicou s tabletom.

- Na stránke nastavenia **Bluetooth** tabletu vyberte možnosť „TYPE-S“ v zozname **Dostupné zariadenia**.
- Po zobrazení výzvy zadajte zobrazený kód PIN pomocou klávesnice puzdra.

Po úspešnom prepojení sa indikátor stavu krátko rozsvieti na modro, a potom zhasne.

Pripojenie k inému tabletu

1. Uistite sa, že je klávesnica zapnutá.
2. Skontrolujte, či je funkcia Bluetooth tabletu zapnutá.

Na domovskej obrazovke kliknite na sekciu  **Aplikácie** →  **Nastavenia** → **Sieťové pripojenia** a aktivujte prepínač **Bluetooth**.

3. Stlačte tlačidlo na pripojenie Bluetooth:

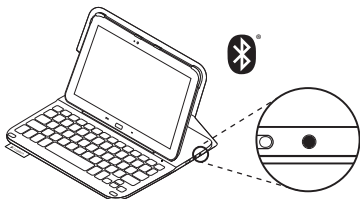

Indikátor stavu blinká (rýchlo) na modro na znamenie, že klávesnica je zistiteľná a pripravená na spárovanie s tabletom. Klávesnica bude zistiteľná počas 3 minút.

4. Spárujte puzdro s klávesnicou s tabletom.

- (i) Na stránke nastavenia **Bluetooth** tabletu vyberte možnosť „TYPE-S“ v zozname **Dostupné zariadenia**.
- (ii) Po zobrazení výzvy zadajte zobrazený kód PIN pomocou klávesnice puzdra.

Po úspešnom prepojení sa indikátor stavu krátko rozsvieti na modro, a potom zhasne.

Používanie puzdra s klávesnicou

Polohovanie do dvoch pozícií

Puzdro s klávesnicou je možné polohovať do dvoch pozícií – pozícia na písanie a pozícia na surfovanie.

Pozícia pre písanie:

1. Presuňte držiak tabletu do pozície na písanie tak, že ho zaistíte zarovnaním s integrovaným magnetom.

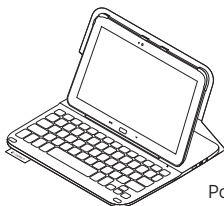

Poloha na písanie

2. Zapnite klávesnicu:

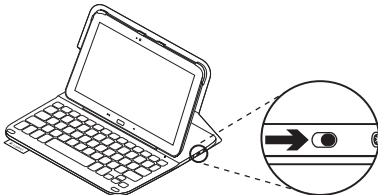

Ak sa indikátor stavu rozsvieti na červeno, nabíte batériu. Ďalšie informácie nájdete v časti „Nabíjanie batérie“.

Ak v pozícii na písanie prestanete klávesnicu chvíľu používať, automaticky sa prepne do režimu spánku. Stlačením ľubovoľného tlačidla režim spánku prerušíte.

Ak chcete surfovať, umiestnite držiak tabletu do pozície na surfovanie.

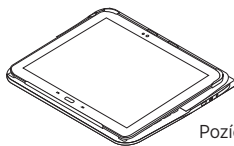

Pozícia na surfovanie

Ak chcete šetriť energiu batérie, môžete klávesnicu vypnúť.

Indikátory stavu

Indikátor pripojenia Bluetooth a stavu batérie

Indikátor	Popis
Bliká nazeleno	Batéria sa nabíja.
Svieti zeleno	Batéria je nabitá (viac než 10%).
Svieti červeno	Batéria je takmer vybitá (menej než 10%). Dobite batériu.
Bliká namodro	Rýchlo: Klávesnica je v režime vyhľadávania, pripravená na spáročovanie. Pomaly: Klávesnica sa pokúša znovu pripojiť k tabletu Samsung GALAXY Tab S 10.5.
Svieti namodro	Spáročovanie cez Bluetooth alebo opakované pripojenie prebehlo úspešne.

Funkčné klávesy

**FN + Spät: Esc****FN + 1: Zamknúť obrazovku**
Zamkne alebo odomkne obrazovku tabletu**FN + 2: Webový prehľadávač****FN + 3: Pošta****FN + 4: Kalendár****FN + 5: Hudba****FN + 6: Predchádzajúca stopa****FN + 7: Prehrávanie/pozastavenie****FN + 8: Ďalšia stopa****FN + 9: Stlmenie****FN + 0: Zníženie hlasitosti****FN + -: Zvýšenie hlasitosti****FN + =: Print Screen****FN + Backspace: Mazanie vpred****FN + Tab:
Zobrazíť všetky aplikácie**



FN + Caps Lock:
**Panel rýchleho spustenia/
Upozornenia**



FN + X: Vybrať



FN + C: Kopírovať



FN + V: Vložiť



**FN + Tlačidlo kurzora vľavo:
Domov**



**FN + Tlačidlo kurzora vpravo:
Ukončiť**



**FN + Tlačidlo kurzora hore:
O stranu hore**



**FN + Tlačidlo kurzora dole:
O stranu dole**



FN + Hľadať: Hlasové hľadanie
Umožňuje používať váš
hlas na odosielanie správ,
vytáčanie hovorov a iné



FN + Pravý Alt: Ponuka Android™



**FN + Android domov:
Prepínanie aplikácií**



FN + medzerník: Prepnúť jazyk

Poznámka:

- Ak chcete aktivovať funkčný kláves, stlačte a podržte kláves FN, a potom stlačte niektorý z klávesov uvedených vyššie.

Nabíjanie batérie

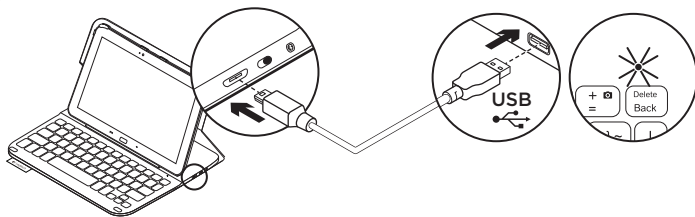

Ak sa indikátor stavu rozsvieti na červeno, je potrebné dobiť batériu puzdra s klávesnicou.

1. Jeden koniec kábla micro-USB zapojte do nabíjacieho portu a druhý koniec do portu USB v počítači.

Počas nabíjania bliká indikátor stavu na zeleno.

2. Dobite batériu – indikátor stavu sa rozsvieti na zeleno.

Informácie týkajúce sa batérií

- Plne nabitá batéria poskytuje energiu na cca tri mesiace, ak používate klávesnicu asi dve hodiny denne.
- Ak sa po zapnutí klávesnice indikátor stavu krátko rozsvieti na červeno, dobite batériu.
- Ak klávesnicu nepoužívate, vypnite ju aby ste ušetrili energiu v batérii.
- Ak v pozícii na písanie prestanete klávesnicu chvíľu používať, automaticky sa prepne do režimu spánku. Stlačením ľubovoľného tlačidla režim spánku prerušíte.

Likvidácia batérie na konci životnosti produktu

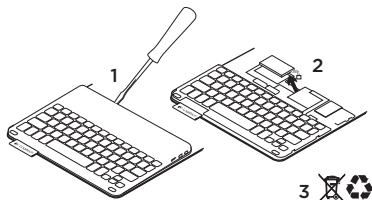

1. Odnímte vrchný kryt klávesnice pomocou skrutkovača.
2. Odpojte batériu od obvodovej dosky a vyberte ju.
3. Produkt a batériu zlikvidujte v súlade s miestnymi predpismi.

Po skončení používania puzdra s klávesnicou

Odpojenie tabletu

1. Vycvaknite tablet z háčika:

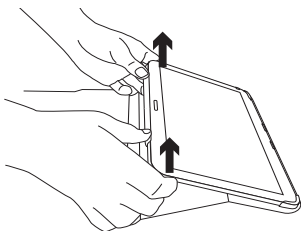

2. Vysuňte tablet z držiakov:

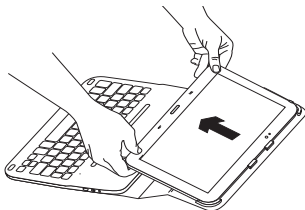

Váš tablet tým uvoľníte.

Uloženie tabletu pri cestovaní

1. Vložte tablet do držiaka.
2. Zavrite puzdro s klávesnicou:

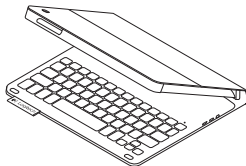

Navštívte stránku podpory produktu

Nájdete tu viac informácií a podporu on-line pre váš produkt. Nájdite si chvíľu a navštívte stránku podpory produktu, kde sa dozviete ďalšie informácie o svojom novom puzdre s klávesnicou.

Prečítajte si články online, v ktorých nájdete pomoc ku nastaveniam, tipy na používanie alebo informácie o ďalších funkciách.

Spojte sa s ostatnými používateľmi na našich komunitných fórach, od ktorých môžete získať rady, klásť im otázky a zdieľať riešenia problémov.

K dispozícii je široký výber obsahu, okrem iného:





- Výukové programy
- Riešenie problémov
- Komunitná podpora
- Dokumentácia online
- Informácie o záruke
- Náhradné diely (ak sú dostupné)

Prejdite na:

www.logitech.com/support/type-s

Riešenie problémov

Klávesnica nefunguje

- Stlačením ľubovoľného tlačidla prerušte režim spánku klávesnice.
- Klávesnicu vypnite, a potom znovu zapnite.
- Nabite vnútornú batériu. Ďalšie informácie nájdete v časti „Nabíjanie batérie“.
- Skontrolujte, či je funkcia Bluetooth zapnutá v nastavení tabletu (sekcia  Aplikácie →  **Nastavenie** → Sieťové pripojenia → **Bluetooth**).
- Skontrolujte, či je zariadenie „TYPE-S“ spárované s tabletom (sekcia  Aplikácie →  **Nastavenie** → Sieťové pripojenia → **Bluetooth**).
- Obnovte prepojenie Bluetooth medzi klávesnicou a tabletom výberom zariadenia „TYPE-S“ v zozname **Dostupné zariadenia**. Po nadviazaní spojenia Bluetooth sa indikátor stavu na klávesnici rozsvieti modro.

Aký je váš názor?

Ďakujeme vám za kúpu nášho produktu.
Urobte si chvíľu čas a povedzte nám svoj názor naň.

www.logitech.com/ithink

Ürününüzü tanıyın

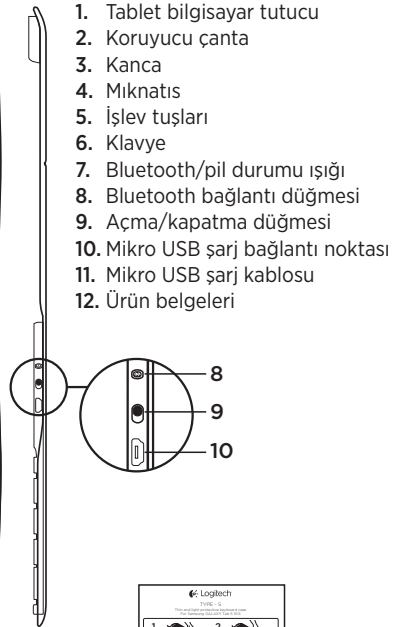
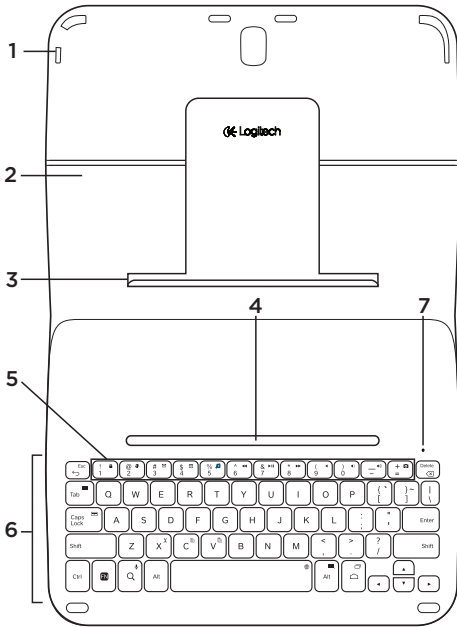

1. Tablet bilgisayar tutucu
2. Koruyucu çanta
3. Kanca
4. Miknatis
5. İşlev tuşları
6. Klavye
7. Bluetooth/pil durumu ışığı
8. Bluetooth bağlantı düğmesi
9. Açma/kapatma düğmesi
10. Mikro USB şarj bağlantı noktası
11. Mikro USB şarj kablosu
12. Ürün belgeleri

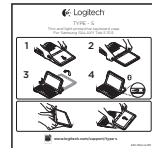

Klavyeli kılıfı kurma

Başlarken

1. Klavyeli kılıfı açın ve Samsung GALAXY Tab S 10.5'inizi tablet tutucuya yerleştirin:

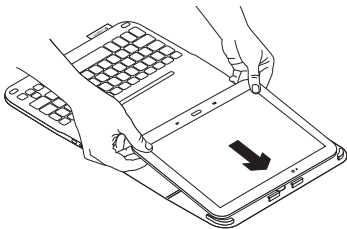

2. Samsung GALAXY Tab S 10.5'inizi tutucuya doğru itin:

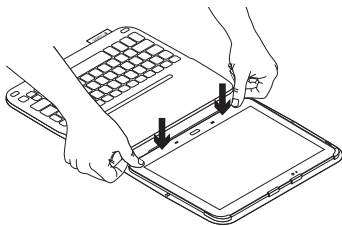

3. Klavyeli kılıfı koruyucu kılıfın arkasını kaldırıp tutucuyu mıknatısla aynı hizaya gelene kadar kaydırarak yazma konumuna getirin:

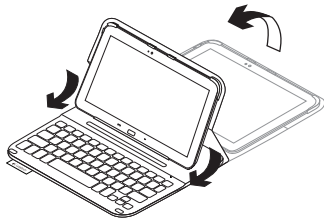

Klavye ve tableti bağlama

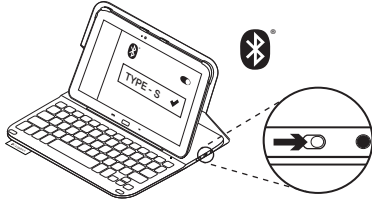

Klavyeli kılıf, tablet bilgisayarınıza Bluetooth bağlantısı üzerinden bağlanır. Klavyeli kılıfı ilk kullandığınızda tablet bilgisayarınızla eşleştirmeniz gerekir.



1. Klavyeyi açın:



Klavyenin bulunabilir ve tablet bilgisayarınızla eşleştirilmeye hazır olduğunu göstermek için durum ışığı mavi renkte (hızlıca) yanıp söner. Klavyeyi açtığınızda 15 dakika boyunca bulunabilir halde kalır.

Durum ışığı kırmızıya dönerse pili şarj edin. Daha fazla bilgi için “Klavye pilini şarj etme” bölümüne bakın.

2. Tablet bilgisayarınızın Bluetooth özelliğinin açık olduğundan emin olun. Home (Ana Sayfa) ekranından  **Apps (Uygulamalar)** →  **Settings (Ayarlar)** → **Network connections (Ağ bağlantıları)** seçeneğine dokunun ve **Bluetooth anahtarını** açın.
3. Klavyeli kılıfınızı tablet bilgisayarınızla eşleştirin.
 - (i) Tablet bilgisayarınızın **Bluetooth** ayarları sayfasında **Available devices (Kullanılabilir cihazlar)** listesinden “TYPE-S” ögesini seçin.
 - (ii) Sorulduğunda klavyeli kılıfınızı kullanarak görünen PIN kodunu girin.

Bağlantı başarıyla sağlandıktan sonra durum ışığı kısa bir süre mavi renkte yanar ve sonra söner.

Başka bir tablet bilgisayara bağlanma

1. Klavyenin açık olduğundan emin olun.
2. Tablet bilgisayarınızın Bluetooth özelliğinin açık olduğundan emin olun.
Home (Ana Sayfa) ekranından  **Apps (Uygulamalar)** →  **Settings (Ayarlar)** → **Network connections (Ağ bağlantıları)** seçeneğine dokunun ve **Bluetooth anahtarını** açın.
3. Bluetooth Bağlan düğmesine basın:

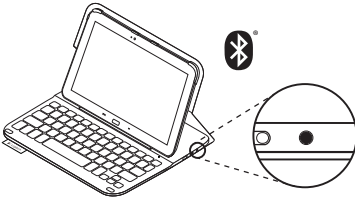

Klavyenin bulunabilir ve tablet bilgisayarınızla eşleştirilmeye hazır olduğunu göstermek için durum ışığı mavi renkte (hızlıca) yanıp söner. Klavye, 3 dakika süreyle bulunabilir durumdadır.

4. Klavyeli kılıfınızı tablet bilgisayarınızla eşleştirin.
 - (i) Tablet bilgisayarınızın **Bluetooth** ayarları sayfasında **Available devices (Kullanılabilir cihazlar)** listesinden “TYPE-S” öğesini seçin.
 - (ii) Sorulduğunda klavyeli kılıfınızı kullanarak görünen PIN kodunu girin.
- Bağlantı başarıyla sağlandıktan sonra durum ışığı kısa bir süre mavi renkte yanar ve sonra söner.

Klavyeli kılıfı kullanma

İki görüntüleme pozisyonu

Klavyeli kılıf iki görüntüleme pozisyonu sağlar; biri yazmak diğeri tarama yapmak için.

Yazmak için:

1. Yazma pozisyonu için yerleşik mıknatıs ile hizalayarak tablet bilgisayar tutucusunu yazma pozisyonuna getirin.

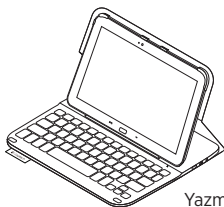

Yazma konumu

2. Klavyeyi açın:

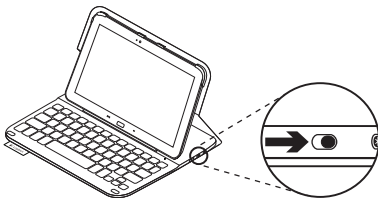

Durum ışığı kırmızıya dönerse pili şarj edin.
Daha fazla bilgi için “Klavye pilini şarj etme” bölümüne bakın.

Yazma pozisyonunda klavyeyi bir süre kullanmazsanız otomatik olarak uyku moduna girer. Herhangi bir tuşa basılması klavyeyi uyandırır.

Tarayıcı için tablet bilgisayar tutucuyu tarayıcı pozisyonuna getirin.

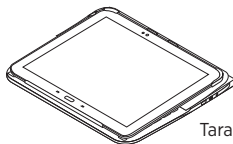

Tarama konumu

Pil gücünden tasarruf etmek için klavyeyi kapatın.

Durum ışığı göstergeleri

Bluetooth ve pil durumu ışığı

İşık	Açıklama
Yanıp sönen yeşil	Pil şarj oluyordu.
Yeşil	Pil şarj olmuştur (%10'dan fazla).
Kırmızı	Pil gücü azdır (%10'dan az). Pili şarj edin.
Yanıp sönen mavi	Hızlı: Klavye bulma modundadır, eşleştirmeye hazırdır. Yavaş: Klavye Samsung GALAXY Tab S 10.5'inizle yeniden bağlanmaya çalışıyordu.
Mavi	Bluetooth eşleştirme veya yeniden bağlanma başarılıdır.

İşlev tuşları



FN + Back: Esc



FN + 1: Ekran kilidi

Tablet bilgisayarın ekranını kilitleyin veya kilidi açın



FN + 2: Web tarayıcısı



FN + 3: Posta



FN + 4: Takvim



FN + 5: Müzik



FN + 6: Önceki parça



FN + 7: Yürüt/Duraklat



FN + 8: Sonraki parça



FN + 9: Sessiz



FN + 0: Sesi azaltma



FN + -: Sesi artırma



FN + =: Yazdırma Ekranı



FN + Backspace: İleri silme



**FN + Tab: Show all apps
(Tüm uygulamaları göster)**



**FN + Caps Lock:
Hızlı panel/Bildirimler**



FN + X: Kes



FN + C: Kopyala



FN + V: Yapıştır



FN + Sol imleç: Home



FN + Sağ imleç: End



FN + Yukarı imleç: Page Up



FN + Aşağı imleç: Page Down



FN + Ara: Sesli arama
Mesaj göndermek, arama yapmak
ve daha fazlası için sesinizi
kullanın



FN + Sağ Alt: Android™ menüsü



**FN + Android Ana Sayfa:
Uygulamalar arasında
geçiş yapma**



FN + ara tuşu: Dili değiştir

Not:

- Bir işlev tuşu seçmek için FN tuşunu basılı tutun ve yukarıda gösterilen tuşa basın.

Klavye pilini şarj etme

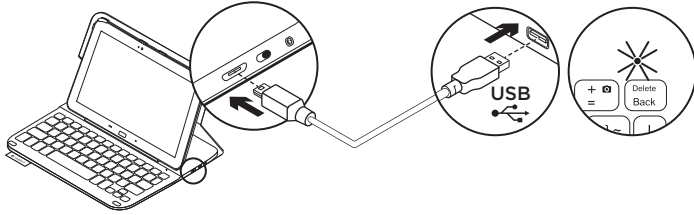

Durum ışığı kırmızıysa klavyeli kılıfın şarj edilmesi gerekir.

1. Mikro USB kablonun bir ucunu şarj bağlantı noktasına, diğer ucunu bilgisayarınızdaki USB bağlantı noktasına takın.
Pil şarj olurken durum ışığı yeşil renkte yanıp söner.
2. Pili durum ışığı yeşil olana kadar şarj edin.

Pil bilgileri

- Klavye günde yaklaşık iki saat kullanıldığında, tamamen şarj olmuş bir pil yaklaşık üç ay kullanım sağlar.
- Klavye açıldıktan sonra durum ışığı kısa bir süreyle kırmızıya dönerse pili şarj edin.
- Kullanılmadığında pil gücünden tasarruf etmek için klavyeyi kapatın.
- Yazma pozisyonunda bir süre kullanılmazsa klavye otomatik olarak uyku moduna geçer. Uyandırmak için herhangi bir tuşa basın.

Ürün ömrü sona erdiğinde pillerin atılması

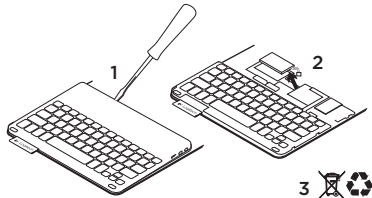

1. Klavyenin üst kapağını tornavidayla açın.
2. Pili devre kartından söküp çıkarın.
3. Ürünü ve pilini yerel yasalara uygun şekilde atın.

Klavyeli kılıfla işiniz bittiğinde

Tablet bilgisayarınızı çıkarma

1. Tablet bilgisayarınızı tutucudan çıkarın:

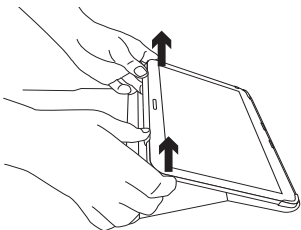

2. Tablet bilgisayarınızı tutucudan kaydırın:

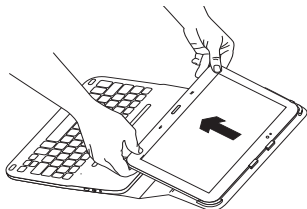

Tablet bilgisayarınız serbest kalır:

Tablet bilgisayarınızı seyahat amaçlı saklama

1. Tablet bilgisayarınızı tablet tutucuya yerleştirin.
2. Klavyeli kılıfı kapatın:

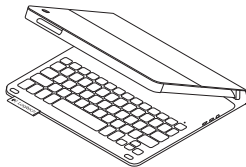

Ürün Desteği'ni ziyaret edin

Ürününüz için çevrimiçi daha fazla bilgi ve destek bulabilirsiniz. Yeni klavyeli kılıfınız hakkında daha fazla bilgi edinmek için Ürün Desteği'ni ziyaret edebilirsiniz.

Kurulum yardımı, kullanım ipuçları ve ek özellikler hakkında bilgi almak için çevrimiçi makalelere göz atın.

Danışmak, sorular sormak ve çözümleri paylaşmak için Topluluk Forumlarımızdaki diğer kullanıcılarla bağlantı kurun.

Şunlar gibi çok kapsamlı bir içerik bulun:

- Öğreticiler
- Sorun giderme
- Destek topluluğu
- Çevrimiçi belgeler
- Garanti bilgileri
- Yedek parçalar (kullanılabilir olduğunda)

Şu adrese gidin:

www.logitech.com/support/type-s

Sorun giderme

Klavye çalışmıyor

- Klavyeyi uyku modundan çıkarmak için herhangi bir tuşa basın.
- Klavyeyi kapalı ve arkasından açık duruma getirin.
- Dahili pili şarj edin. Daha fazla bilgi için “Klavye pilini şarj etme” bölümüne bakın.
- Tablet bilgisayar ayarlarında Bluetooth'un açıldığından emin olun (📱 **Apps (Uygulamalar)** → ⚙️ **Settings (Ayarlar)** → **Network connections (Ağ bağlantıları)** bölümü → **Bluetooth**).
- “TYPE-S” aygıtınızın tablet bilgisayarınızla eşleşmiş olduğundan emin olun (📱 **Apps (Uygulamalar)** → ⚙️ **Settings (Ayarlar)** → **Network connections (Ağ bağlantıları)** bölümü → **Bluetooth**).
- Kullanılabilir cihazlar listesinden “TYPE-S” aygıtını seçerek **tablet bilgisayarınızla klavye** arasındaki Bluetooth bağlantısını yeniden oluşturun. Bluetooth bağlantısı kurulduğunda klavyenizdeki durum ışığı mavi olur.

Ne düşünüyorsunuz?

Ürümüzü satın aldığınız için teşekkür ederiz.

Lütfen birkaç dakikanızı ayırarak düşüncelerinizi bizimle paylaşın.

www.logitech.com/ithink

تعرف على المنتج

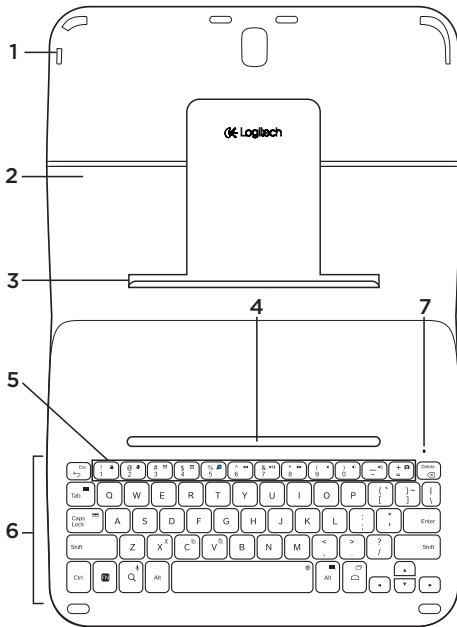

1. حامل الجهاز اللوحي
2. حقيبة واقية
3. خطاف
4. مغناطيس
5. مفاتيح التشغيل
6. لوحة مفاتيح
7. مصباح حالة البطارية/Bluetooth
8. زر توصيل Bluetooth
9. مفتاح التشغيل/إيقاف التشغيل
10. منفذ شحن Micro-USB
11. كابل شحن Micro-USB
12. وثائق المنتج

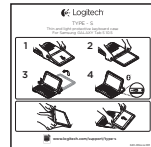
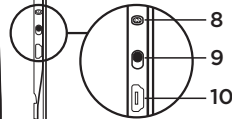

إعداد حقيبة لوحة المفاتيح

بدء الاستخدام

1. افتح حقيبة لوحة المفاتيح ثم أسقط جهاز

Samsung GALAXY Tab S 10.5 داخل حامل

الجهاز اللوحي:

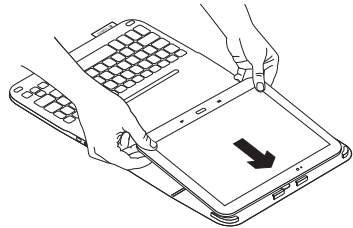

2. أسقط جهاز Samsung GALAXY Tab S 10.5

في الخطاف:

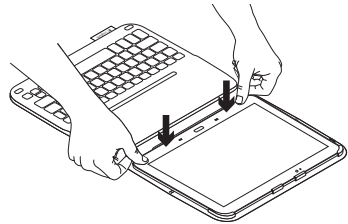

3. حرّك حقيبة لوحة المفاتيح إلى وضع الكتابة عن طريق رفع الجانب الخلفي من الحقيبة الواقية وتحريك الخطاف للأمام حتى تتم محاذاته مع المغناطيس:

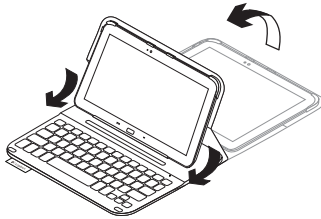

توصيل لوحة المفاتيح والجهاز اللوحي

يتم توصيل حقيبة لوحة المفاتيح بالجهاز اللوحي عبر اتصال Bluetooth. عند استخدام حقيبة لوحة المفاتيح لأول مرة، يتعين إقران لوحة المفاتيح بالجهاز اللوحي.

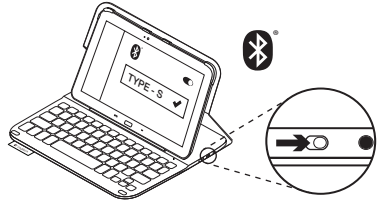

1. قم بتشغيل لوحة المفاتيح:

بومض مصباح الحالة باللون الأزرق (وميض سريع) للإشارة إلى أن لوحة المفاتيح قابلة للاكتشاف وأنها جاهزة للإقران بالجهاز اللوحي. تبقى لوحة المفاتيح قابلة للاكتشاف لمدة 15 دقيقة عند تشغيلها لأول مرة. إذا كان مصباح الحالة مضيئاً باللون الأحمر، فاشحن البطارية. لمزيد من المعلومات، راجع قسم "شحن بطارية لوحة المفاتيح".

2. تأكد من تشغيل ميزة Bluetooth على الجهاز اللوحي.

من شاشة رئيسية، المس القسم **Apps** (التطبيقات) **Settings** (الإعدادات) → **Network connections** (اتصالات الشبكة)، ثم قم بتشغيل **Bluetooth** مفتاح.

3. قم بإقران حقيبة لوحة المفاتيح بالجهاز اللوحي.

(1) في صفحة إعدادات **Bluetooth** بالجهاز اللوحي، حدد "TYPE-S" من القائمة

Available devices (الأجهزة المتاحة).

(2) أدخل رمز PIN المعروض باستخدام لوحة مفاتيح الحقيبة، عند المطالبة بإدخاله.

بعد إنشاء الاتصال بطريقة صحيحة، يضيء مصباح الحالة باللون الأزرق الثابت لفترة وجيزة، ثم يتوقف عن التشغيل.

4. قم بإقران حقيبة لوحة المفاتيح بالجهاز اللوحي.

(1) في صفحة إعدادات **Bluetooth** بالجهاز

اللوحي، حدد "TYPE-S" من القائمة

Available devices (الأجهزة المتاحة).

(2) أدخل رمز PIN المعروض باستخدام لوحة مفاتيح

الحقيبة، عند المطالبة بإدخاله.

بعد إنشاء الاتصال بطريقة صحيحة، يضيء مصباح

الحالة باللون الأزرق الثابت لفترة وجيزة، ثم يتوقف

عن التشغيل.

الاتصال بجهاز لوحي آخر

1. تأكد من تشغيل لوحة المفاتيح.

2. تأكد من تشغيل ميزة Bluetooth على الجهاز اللوحي.

من شاشة رئيسية، المس القسم **Apps**

(التطبيقات) **Settings** (الإعدادات)

Network connections (اتصالات الشبكة)،

ثم قم بتشغيل مفتاح **Bluetooth**.

3. اضغط على زر توصيل Bluetooth:

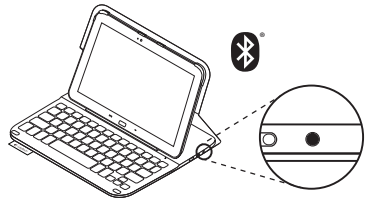

يومض مصباح الحالة باللون الأزرق (وميض سريع)

للإشارة إلى أن لوحة المفاتيح قابلة للاكتشاف وأنها

جاهزة للإقران بالجهاز اللوحي. تكون لوحة المفاتيح

قابلة للاكتشاف لمدة 3 دقائق.

استخدام حقيبة لوحة المفاتيح

وضعا الرؤية

توفر حقيبة لوحة المفاتيح وضعين للرؤية - وضع للكتابة وآخر للاستعراض.
الكتابة:

1. حرّك حامل الجهاز اللوحي إلى وضع الكتابة عن طريق محاذاته بالمغناطيس المدمج لتأمينه:

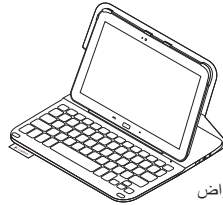

وضع الاستعراض

2. قم بتشغيل لوحة المفاتيح:

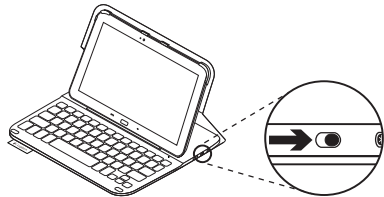

إذا كان مصباح الحالة مضيئاً باللون الأحمر، فاشحن البطارية. لمزيد من المعلومات، راجع قسم "شحن بطارية لوحة المفاتيح".

إذا لم يتم استخدام لوحة المفاتيح لفترة وجيزة أثناء استخدام وضع الكتابة، فسيتم الدخول في وضع السكون تلقائياً. يؤدي الضغط على أي مفتاح إلى الخروج من وضع السكون.

للاستعراض، حرّك حامل الجهاز اللوحي إلى وضع الاستعراض:

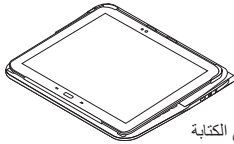

وضع الكتابة

يمكنك إيقاف تشغيل لوحة المفاتيح حفاظاً على طاقة البطارية.

مؤشرات مصباح الحالة

مصباح حالة البطارية وBluetooth

المصباح	الوصف
أخضر وامض	البطارية قيد الشحن.
أخضر	البطارية مشحونة (بنسبة تزيد عن 10%).
أحمر	طاقة البطارية منخفضة (أقل من 10%). أعد شحن البطارية.
أزرق وامض	سريع: لوحة المفاتيح في وضع الاكتشاف وجاهزة للإقران. بطيء: تحاول لوحة المفاتيح إعادة الاتصال بجهاز Samsung GALAXY Tab S 10.5.
أزرق ثابت	نجاح الإقران أو إعادة الاتصال.

مفاتيح التشغيل

FN + المفتاح Caps Lock اللوحة السريعة/الإعلامات		Esc + رجوع	
FN + X : قص		FN + 1 : قفل الشاشة قفل شاشة الجهاز اللوحي أو إلغاء قفلها	
FN + C : نسخ		FN + 2 : مستعرض الويب	
FN + V : لصق		FN + 3 : البريد	
FN + المؤشر الأيسر : بداية		FN + 4 : التقويم	
FN + المؤشر الأيمن : نهاية		FN + 5 : الموسيقى	
FN + مؤشر لأعلى : صفحة لأعلى		FN + 6 : المقطع السابق	
FN + مؤشر لأسفل : صفحة لأسفل		FN + 7 : تشغيل/إيقاف مؤقت	
FN + رمز البحث : البحث الصوتي استخدام الصوت لإرسال الرسائل وإجراء المكالمات، وغير ذلك المزيد		FN + 8 : المقطع التالي	
FN + مفتاح Alt الأيمن : قائمة TM Android		FN + 9 : كتم الصوت	
FN + صفحة Android الرئيسية : تبديل التطبيقات		FN + 0 : خفض مستوى الصوت	
FN + مفتاح المسافة : تبديل اللغة		FN + - : رفع مستوى الصوت	
		FN + = : طباعة الشاشة	
		FN + مفتاح مسافة للخلف : حذف للأمام	
		FN + المفتاح Tab : إظهار جميع التطبيقات	

ملاحظة:

- لتحديد أحد مفاتيح الوظائف، اضغط مع الاستمرار على مفتاح FN، ثم اضغط على المفتاح الموضح أعلاه.

شحن بطارية لوحة المفاتيح

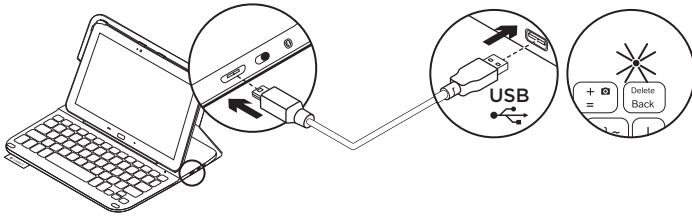

معلومات البطارية

- تدوم البطارية المشحونة بالكامل لمدة ثلاثة أشهر عند استخدام لوحة المفاتيح لمدة ساعتين تقريبًا بشكل يومي.
- اشحن البطارية في حالة إضاءة مصباح الحالة باللون الأحمر لفترة وجيزة بعد تشغيل لوحة المفاتيح.
- عند عدم الاستخدام، أوقف تشغيل لوحة المفاتيح حفظًا على طاقة البطارية.
- تدخل لوحة المفاتيح وضع السكون تلقائيًا إذا لم يتم استخدامها لفترة وجيزة في وضع الكتابة. اضغط على أي مفتاح للخروج من وضع السكون.

في حالة إضاءة مصباح الحالة باللون الأحمر، يلزم شحن بطارية حقيبة لوحة المفاتيح.

1. صل أحد طرفي كابل micro-USB بمنفذ الشحن والطرف الآخر بمنفذ USB الموجود على الكمبيوتر. يومض مصباح الحالة باللون الأخضر أثناء شحن البطارية.
2. اشحن البطارية حتى يضيء مصباح الحالة باللون الأخضر الثابت.

التخلص من البطارية عند نهاية العمر الافتراضي للمنتج

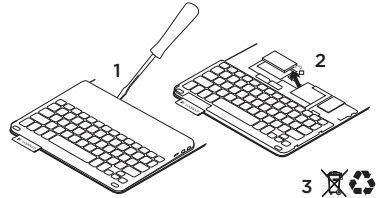

1. انزع غطاء لوحة المفاتيح باستخدام مفك.
2. افصل البطارية من لوحة الدوائر الكهربائية ثم أزل البطارية.
3. تخلص من المنتج لديك وبطاريته بما يتوافق مع القوانين المعمول بها محليًا.

عند الانتهاء من استخدام حقيبة لوحة المفاتيح

فصل الجهاز اللوحي

1. حرّر الجهاز اللوحي من الخطاف:

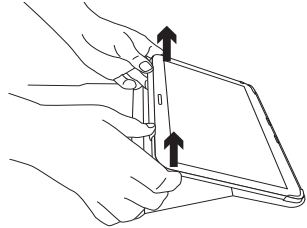

2. حرّك الجهاز اللوحي خارج حامل الجهاز اللوحي:

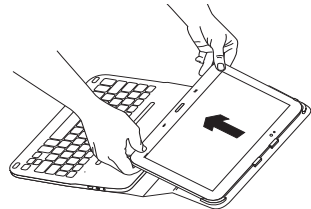

يتم حينها فصل الجهاز اللوحي.

تخزين الجهاز اللوحي عند السفر

1. قم بتركيب الجهاز اللوحي في حامل الجهاز اللوحي.

2. أغلق حقيبة لوحة المفاتيح:

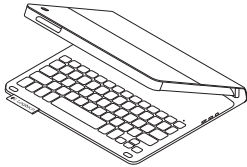

استكشاف الأخطاء وإصلاحها

لوحة المفاتيح لا تعمل

- اضغط على أي مفتاح لإخراج لوحة المفاتيح من وضع السكون.
- أوقف تشغيل لوحة المفاتيح، ثم قم بتشغيلها مرة أخرى.
- أعد شحن البطارية الداخلية. لمزيد من المعلومات، راجع قسم "شحن بطارية لوحة المفاتيح".
- تأكد من تشغيل Bluetooth ضمن إعدادات الجهاز اللوحي (Apps (التطبيقات) → Settings (الإعدادات) → القسم Network connections (اتصالات الشبكة) → Bluetooth).
- تأكد من إقران "TYPE-S" مع الجهاز اللوحي (Apps (التطبيقات) → Settings (الإعدادات) → القسم Network connections (اتصالات الشبكة) → Bluetooth).
- أعد إنشاء اتصال Bluetooth بين لوحة المفاتيح والجهاز اللوحي عن طريق تحديد "TYPE-S" من القائمة Available devices (الأجهزة المتاحة). يضيء مصباح الحالة الموجود على لوحة المفاتيح باللون الأزرق الثابت عند إنشاء اتصال Bluetooth.

تفضل بزيارة مركز دعم المنتجات

فهناك المزيد من المعلومات والدعم المتوفر عبر الإنترنت عن المنتج. نستاذنك في دقيقة واحدة من وقتك لزيارة مركز دعم المنتجات لتتعرف على المزيد بشأن حقيبة لوحة المفاتيح الجديدة.

استعرض المقالات المتوفرة عبر الإنترنت للحصول على تعليمات الإعداد وتلميحات حول الاستخدام ومعلومات حول الميزات الإضافية.

تواصل مع مستخدمين آخرين في منتديات المجتمع لتحصل على نصائحهم ولنطرح الأسئلة ونشارك الحلول.

فيما يلي مجموعة كبيرة من اختيارات المحتوى:

- البرامج التعليمية
- استكشاف الأخطاء وإصلاحها
- مجتمع الدعم
- الوثائق المتوفرة عبر الإنترنت
- معلومات الضمان
- قطع الغيار (عند توفرها)

انتقل إلى:

www.logitech.com/support/type-s

ما رأيك؟

شكراً لشرائك منتجنا.

نستاذنك في دقيقة واحدة من وقتك لتعبر لنا عن رأيك بالمنتج.

www.logitech.com/ithink



www.logitech.com

www.logitech.com/support/type-s

© 2014 Logitech. All rights reserved. Logitech, the Logitech logo, and other Logitech marks are owned by Logitech and may be registered. Samsung, GALAXY and Tab S 10.5 are trademarks of Samsung Electronics Co., Ltd. Android, Google Play and Google Maps are trademarks of Google, Inc. All other trademarks are the property of their respective owners. Logitech assumes no responsibility for any errors that may appear in this manual. Information contained herein is subject to change without notice.

621-000350.002