

Z333 SPEAKER SYSTEM WITH SUBWOOFER

Complete Setup Guide

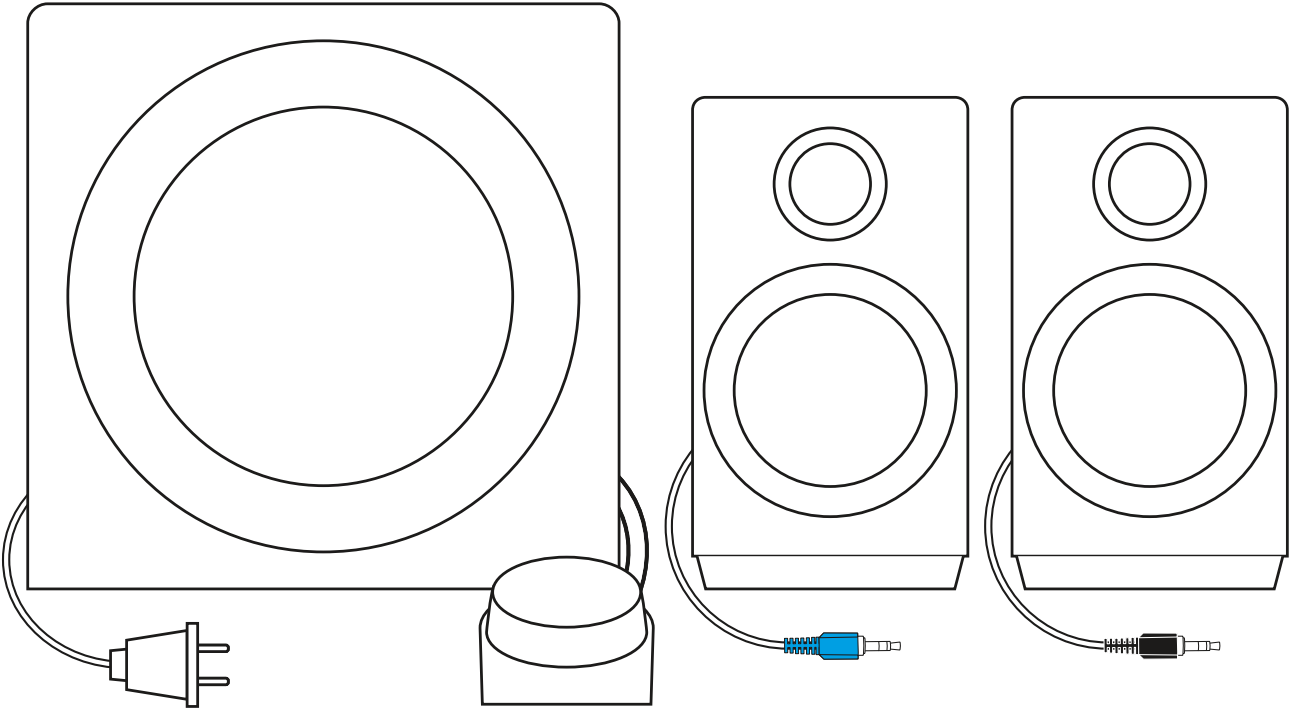

CONTENTS

English	3	Česká verze	63
Deutsch	7	Slovenčina	67
Français	11	Українська	71
Italiano	15	Eesti	75
Español	19	Latviski	79
Português	23	Lietuvių	83
Nederlands	27	Български	87
Svenska	31	Hrvatski	91
Dansk	35	Srpski	95
Norsk	39	Slovenščina	99
Suomi	43	Română	103
Ελληνικά	47	Türkçe	107
По-русски	51	111	العربية
Po polsku	55	115	עברית
Magyar	59		

KNOW YOUR PRODUCT

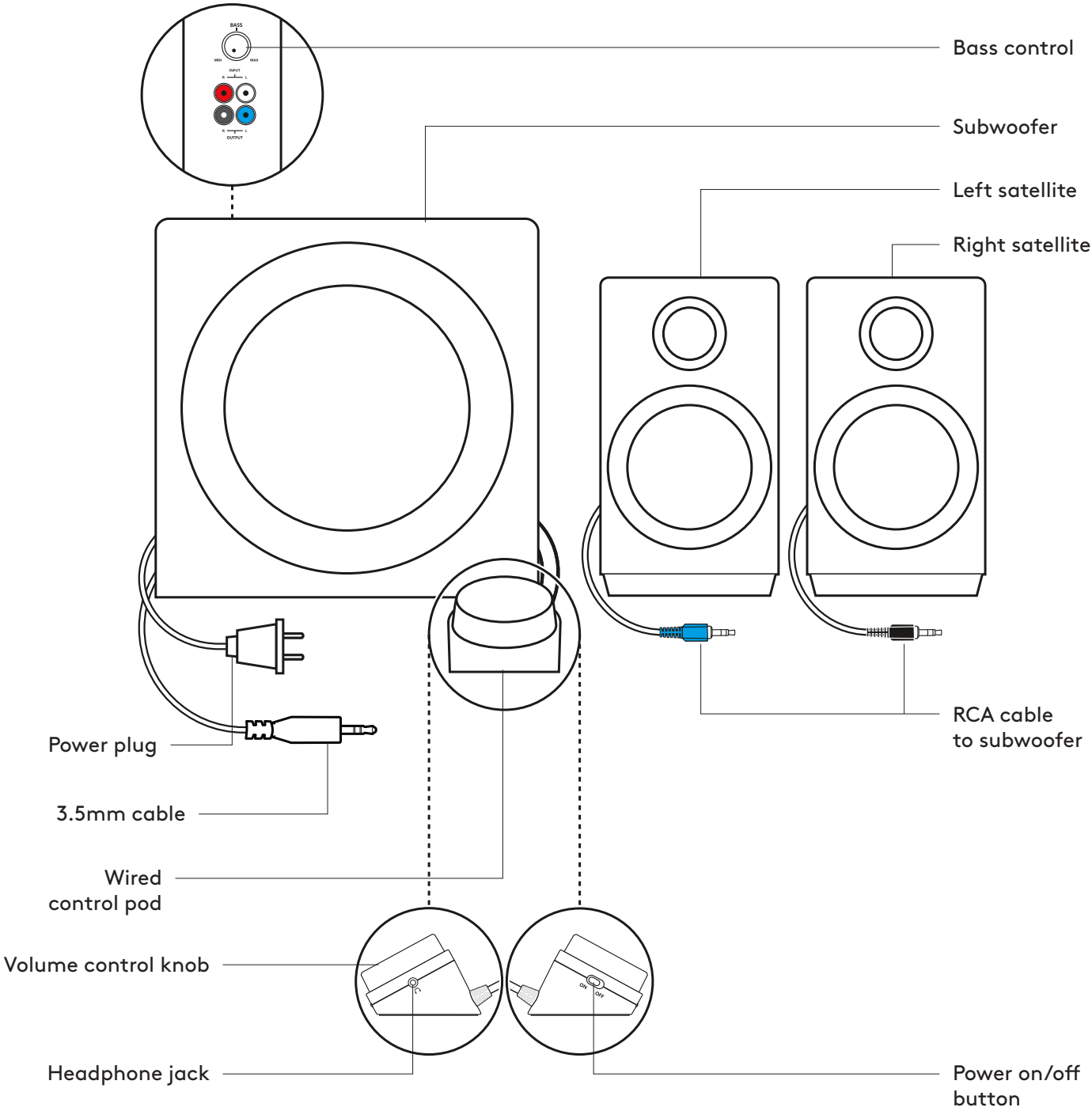

CONNECT THE SPEAKERS

1. Plug the black RCA connector on the right satellite into the black subwoofer jack.
2. Plug the blue RCA connector on the left satellite into the blue subwoofer jack.
3. Plug the power plug into an electrical outlet.

1

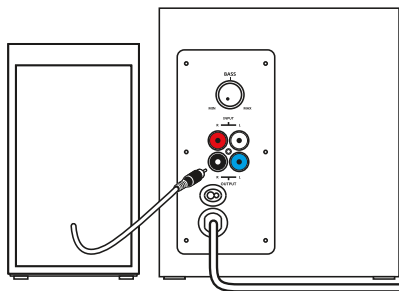

2

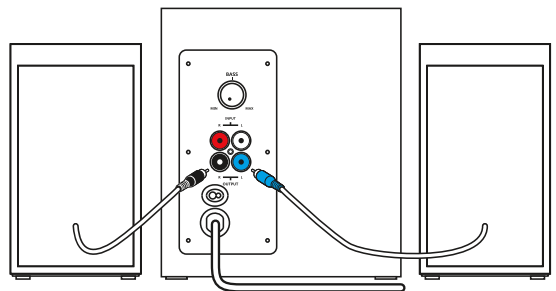

3

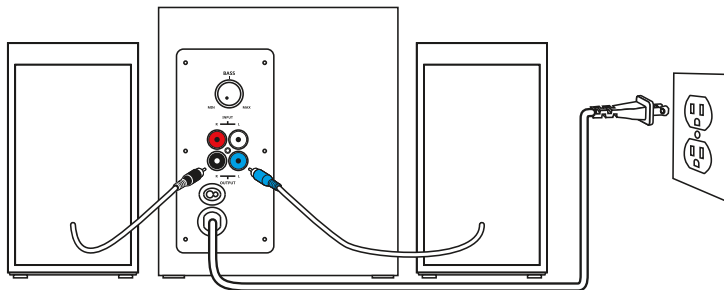

CONNECT TO AUDIO SOURCE

1A. For 3.5 mm connection:

Connect the 3.5mm plug from the subwoofer to the audio jack on your device (computer, tablet, smartphone, etc.)

1B. For RCA connection:

Connect one end of the RCA cable to the corresponding RCA jack on the back of the subwoofer.

Insert the other end of the RCA cable into the RCA outlet on your device (TV, Gaming Console, etc)

Note: The RCA cable is not included in the box and must be purchased separately.

2. Plug your headphones into the headphone jack on the control pod. Adjust the volume either from the control pod or the audio source.

3. Power speakers on/off by sliding the power on/off button on the wired control pod.

1A

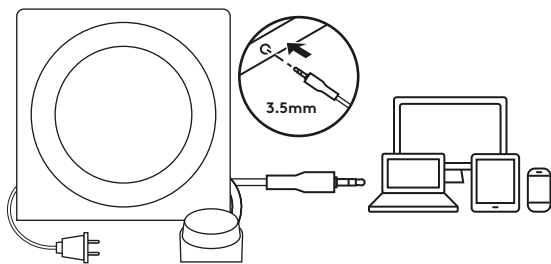

1B

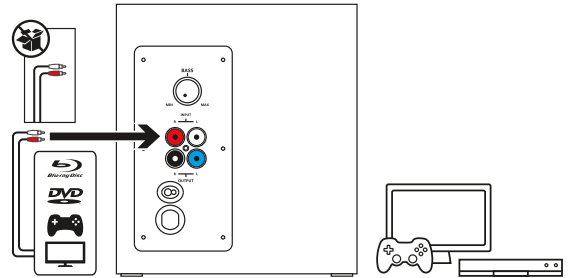

2

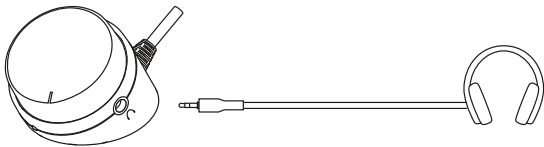

3

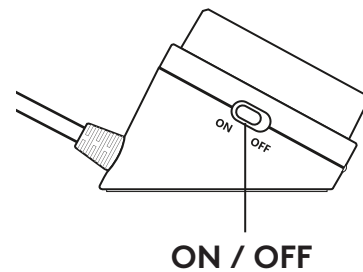

CONNECT TO TWO DEVICES SIMULTANEOUSLY

1. Connect to two devices at the same time through the RCA connector on the back of the subwoofer and the 3.5mm cable on the subwoofer.
2. To switch between audio sources just pause audio on one connected device and play audio from the other connected device.

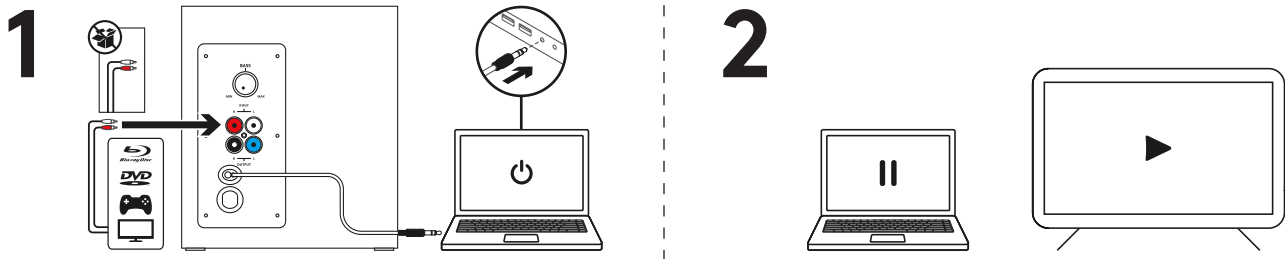

ADJUST THE VOLUME

1. Adjust the volume of Z333 with the knob on the control pod.
Turn the knob clockwise (to the right) to increase volume.
Turn the knob counter-clockwise (to the left) to decrease volume.

ADJUST THE BASS

2. Adjust the bass level by turning the bass control knob located at the back of your subwoofer.
Turn bass knob to the right for deeper bass or to the left for less bass.

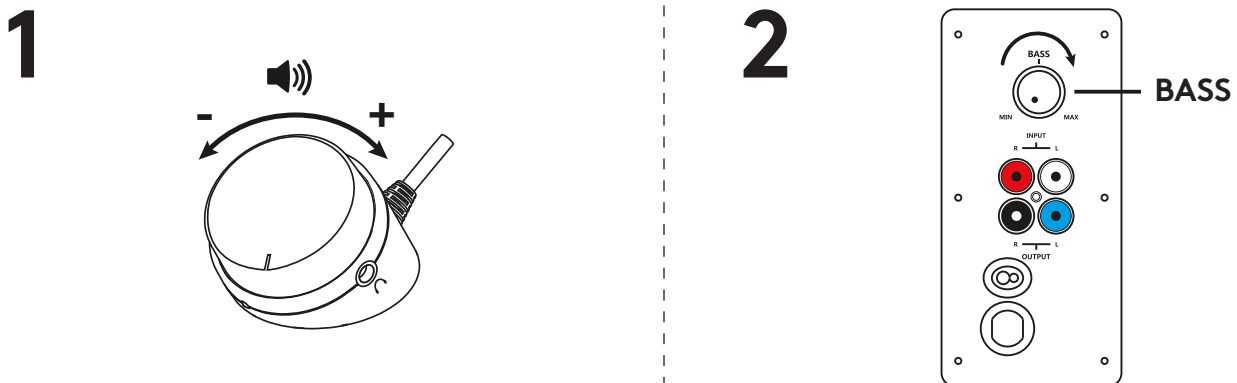

PRODUKT AUF EINEN BLICK

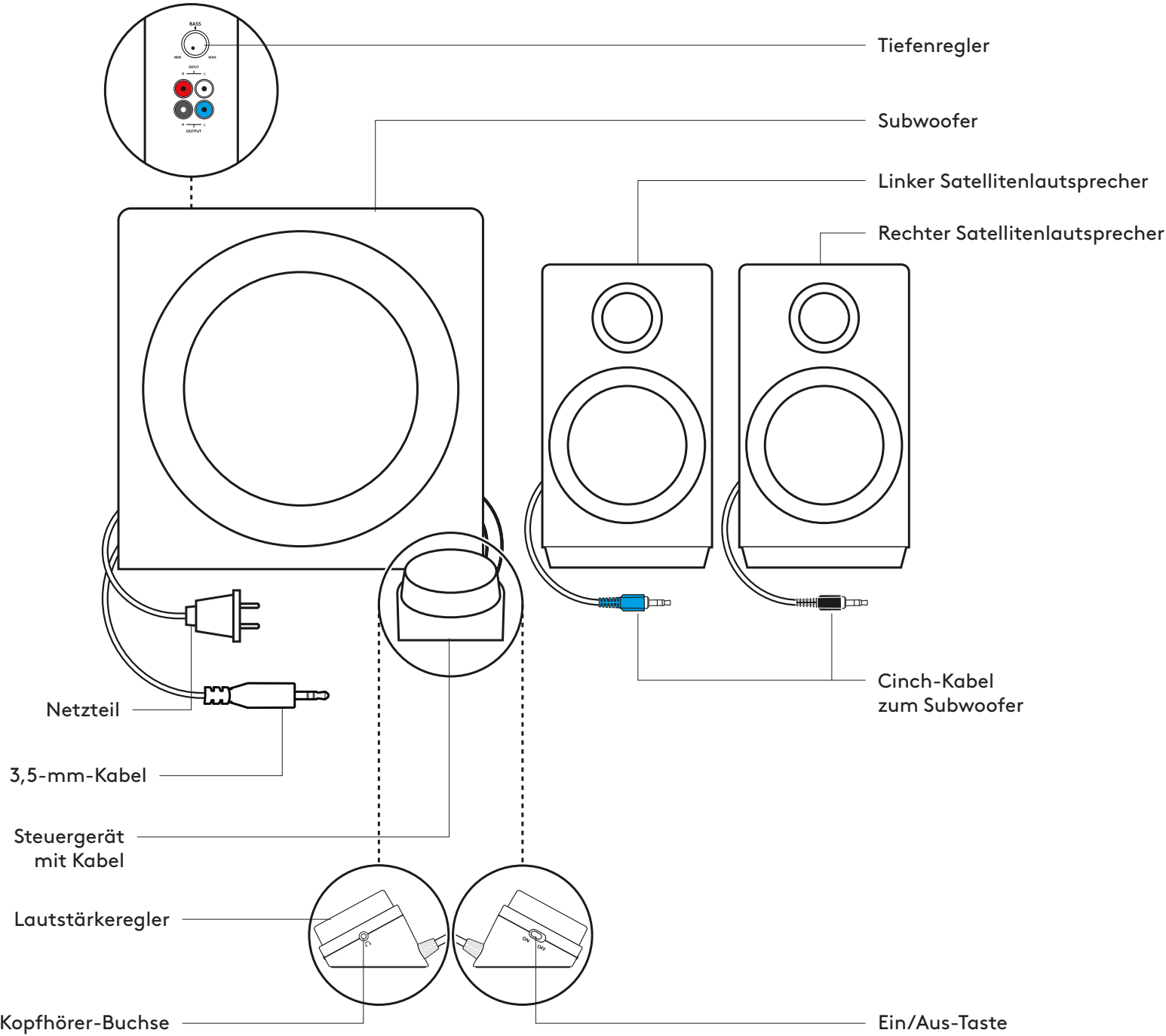

VERBINDEN DER LAUTSPRECHER

1. Stecken Sie den schwarzen Cinch-Stecker am rechten Lautsprecher in die schwarze Subwoofer-Buchse.
2. Stecken Sie den blauen Cinch-Stecker am linken Lautsprecher in die blaue Subwoofer-Buchse.
3. Stecken Sie das Netzkabel in eine Steckdose.

1

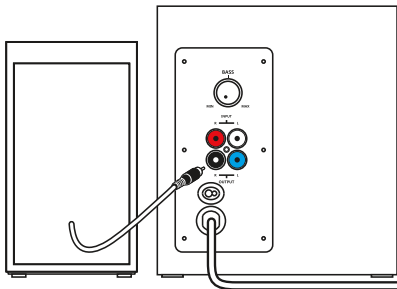

2

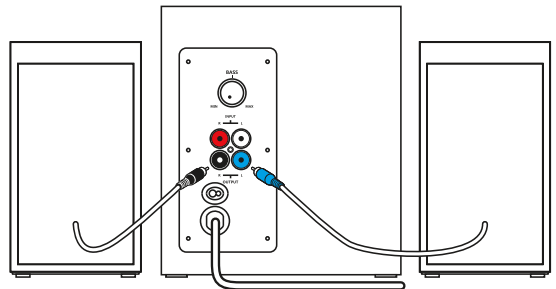

3

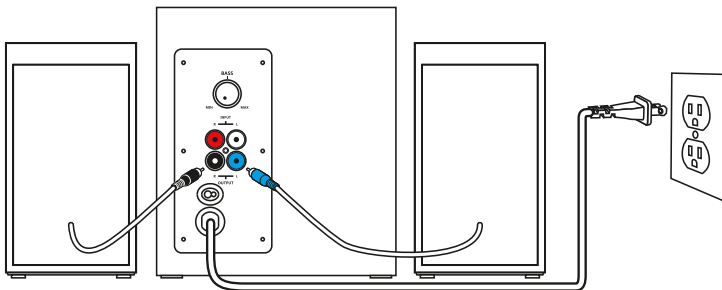

MIT AUDIOQUELLE VERBINDEN

1A. Über einen 3,5-mm-Anschluss:

Stecken Sie den 3,5 mm-Stecker des Subwoofers in die Audiobuchse Ihres Geräts (Computer, Tablet, Smartphone, usw.).

1B. Über eine Cinch-Verbindung:

Verbinden Sie ein Ende des Cinch-Kabels mit der entsprechenden Buchse an der Rückseite des Subwoofers.

Schließen Sie das andere Ende des Cinch-Kabels an der Cinch-Buchse Ihres Geräts (Fernseher, Spielekonsole usw.) an.

Hinweis: Das Cinch-Kabel ist nicht im Lieferumfang enthalten und muss separat erworben werden.

2. Stecken Sie Ihren Kopfhörer in die Kopfhörerbuchse am Steuergerät. Sie können die Lautstärke entweder über das Steuergerät oder über die Audioquelle regeln.

3. Zum Ein- oder Ausschalten der Lautsprecher verwenden Sie den Ein/Aus-Schalter am kabelgebundenen Steuergerät.

1A

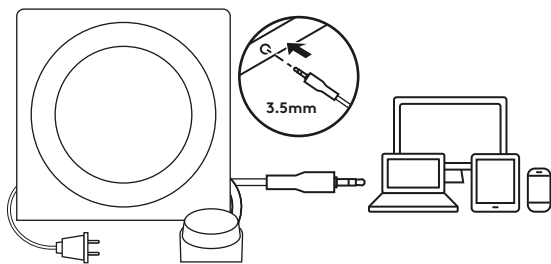

1B

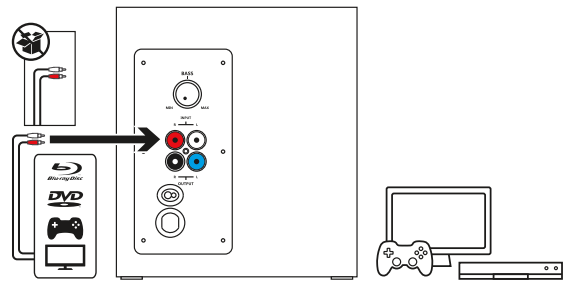

2

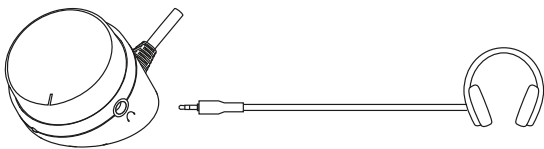

3

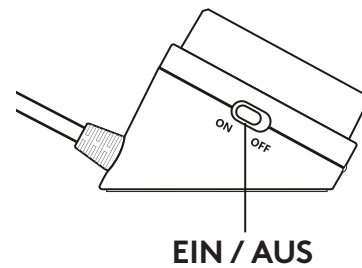

GLEICHZEITIGE VERBINDUNG MIT ZWEI GERÄTEN GLEICHZEITIG

1. Eine Verbindung mit zwei Geräten gleichzeitig stellen Sie über den Cinch-Anschluss an der Rückseite des Subwoofers und das 3,5-mm-Kabel am Subwoofer her.
2. Um zwischen den Audioquellen zu wechseln, halten Sie einfach das Audio auf einem der verbundenen Geräte an und starten die Wiedergabe auf dem anderen.

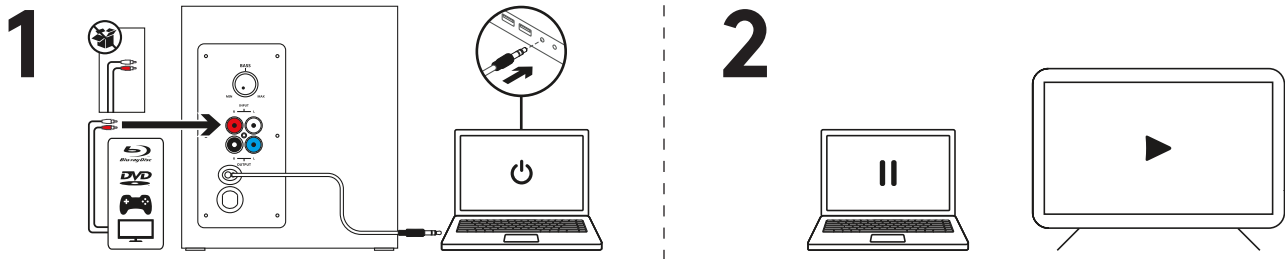

ANPASSEN DER LAUTSTÄRKE

1. Verwenden Sie zum Regeln der Lautstärke des Z333 den Drehregler am Steuergerät.
Durch Drehen des Reglers im Uhrzeigersinn (nach rechts) erhöhen Sie die Lautstärke.
Durch Drehen des Reglers gegen den Uhrzeigersinn (nach links) reduzieren Sie die Lautstärke.

ANPASSEN DER TIEFEN

2. Stellen Sie den Tiefenpegel durch Drehen des entsprechenden Reglers an der Rückseite des Subwoofers ein.
Drehen Sie den Tiefenregler nach rechts für mehr oder nach links für weniger Bass.

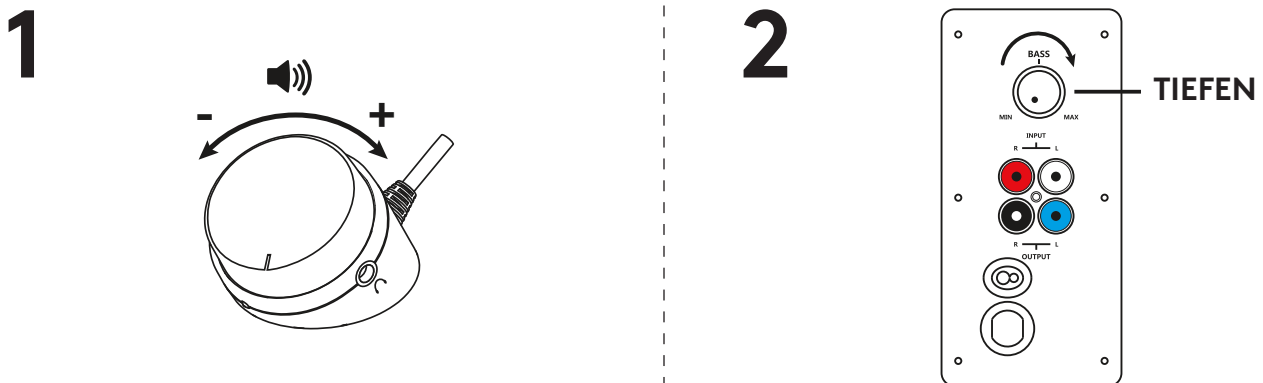

PRÉSENTATION DU PRODUIT

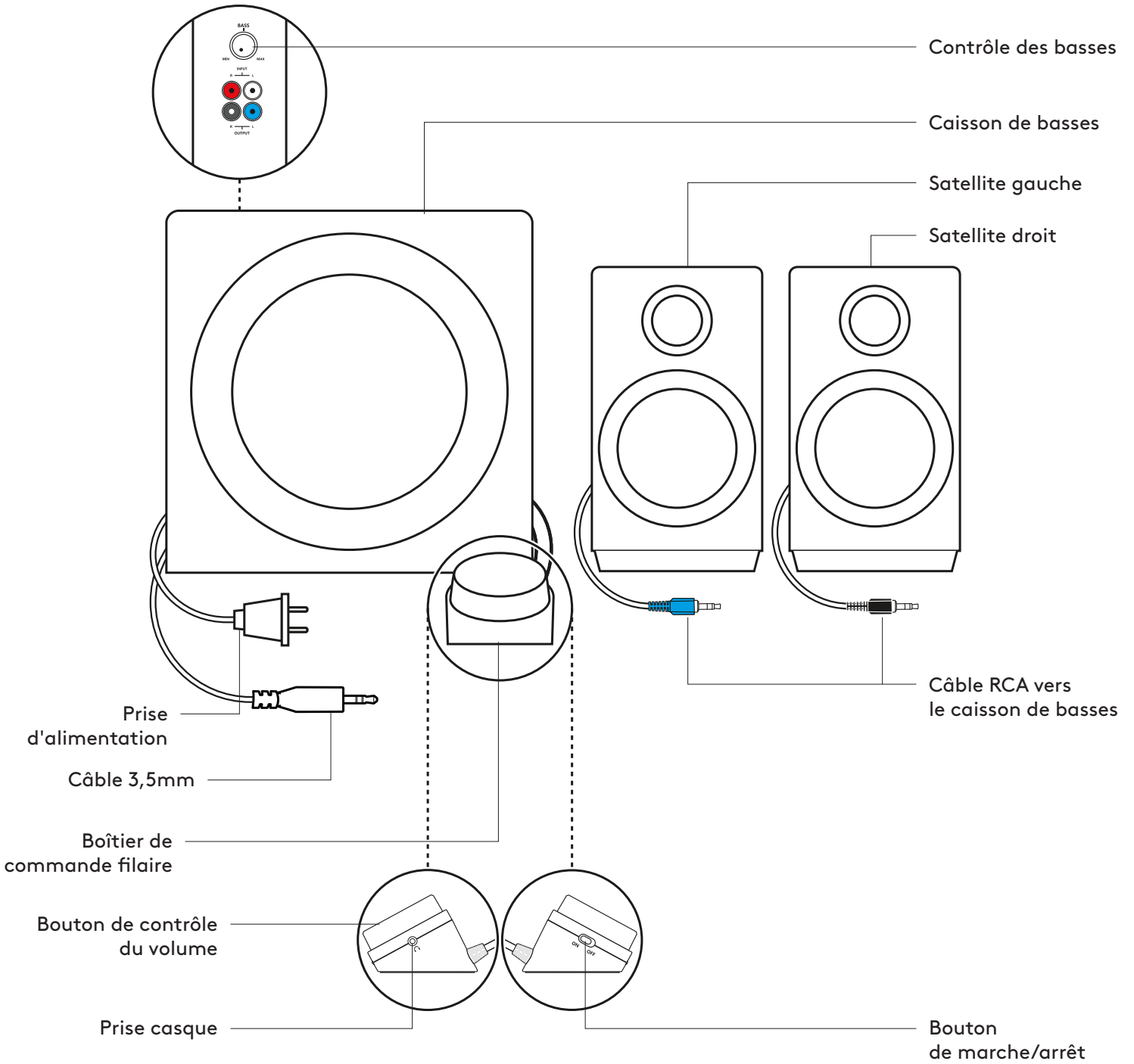

CONNEXION DES HAUT-PARLEURS

1. Branchez le connecteur RCA noir sur la prise noire du caisson de basses située sur le satellite droit.
2. Branchez le connecteur RCA bleu sur la prise bleue du caisson de basse située sur le satellite gauche.
3. Branchez l'adaptateur secteur à une prise électrique.

1

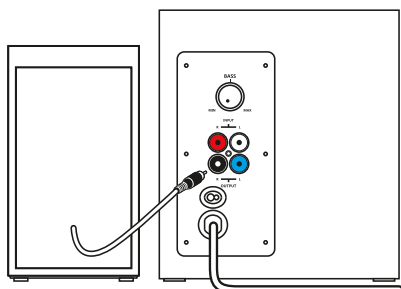

2

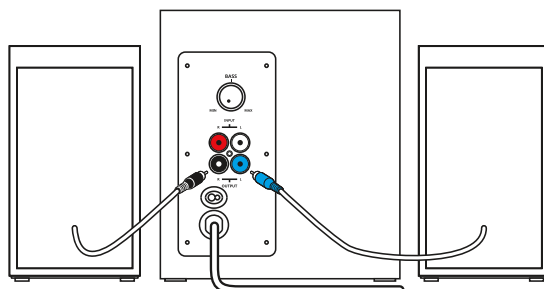

3

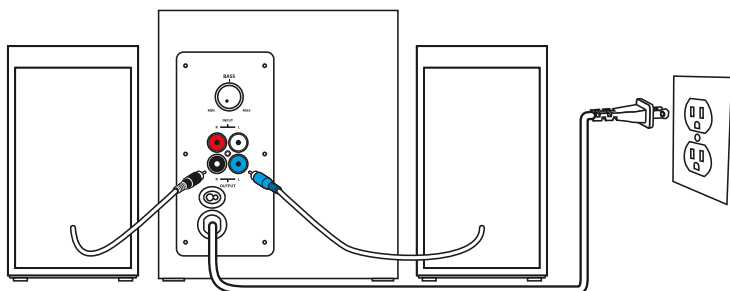

CONNEXION À LA SOURCE AUDIO

1A. Pour la connexion 3,5 mm:

Branchez le connecteur 3,5 mm du caisson de basses sur la prise audio de votre dispositif (ordinateur, tablette, smartphone, etc.)

1B. Pour la connexion RCA:

Connectez une extrémité du câble RCA à la prise RCA correspondante à l'arrière du caisson de basses.

Insérez l'autre extrémité du câble RCA dans la prise RCA de votre dispositif (téléviseur, console de jeu, etc.).

Remarque: Le câble RCA n'est pas fourni et doit être acheté séparément.

2. Branchez votre casque dans la prise audio du boîtier de commande. Réglez le volume à partir du boîtier de commande ou de la source audio.

3. Allumez ou éteignez les haut-parleurs à l'aide du bouton marche/arrêt situé sur le boîtier de commande filaire.

1A

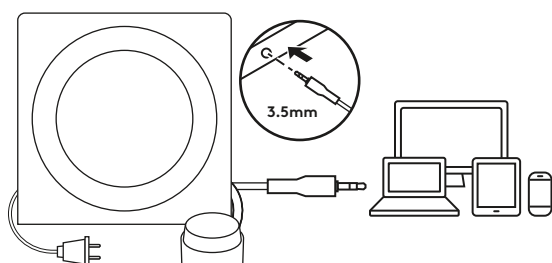

1B

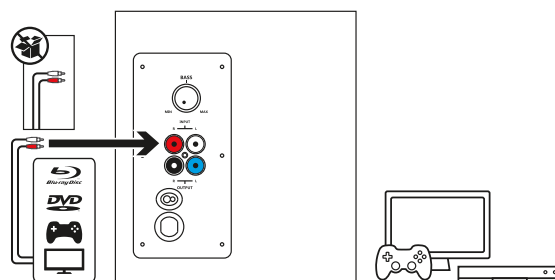

2

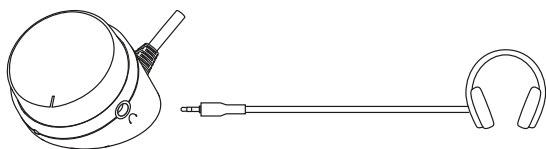

3

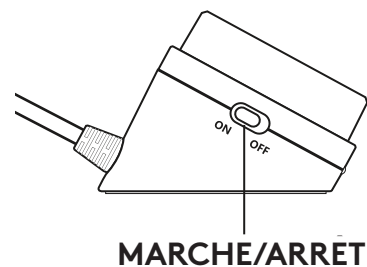

SE CONNECTER À DEUX DISPOSITIFS SIMULTANÉMENT

1. Connectez deux dispositifs en même temps en passant par le connecteur RCA situé à l'arrière du caisson de basses et le câble 3,5mm du caisson de basses.
2. Pour basculer entre les sources audio, il suffit de suspendre l'audio sur un dispositif connecté et de lire l'audio depuis l'autre dispositif connecté.

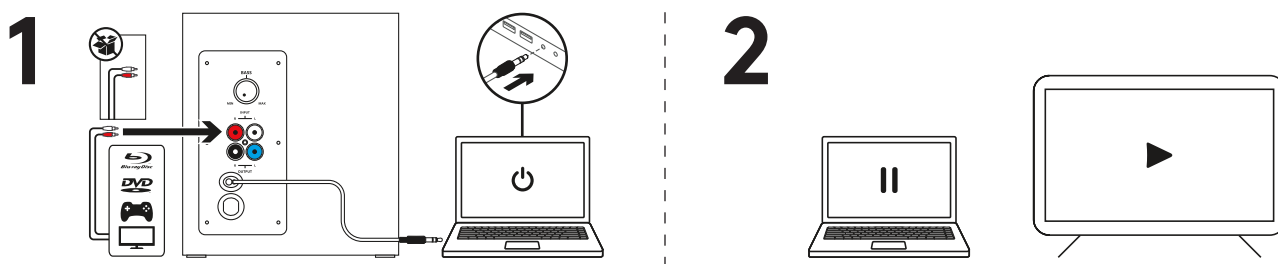

AJUSTEMENT DU VOLUME

1. Réglez le volume des haut-parleurs Z333 à l'aide du bouton du boîtier de commande.
Tournez le bouton dans le sens horaire (vers la droite) pour augmenter le volume.
Tournez le bouton dans le sens antihoraire (vers la gauche) pour diminuer le volume.

RÉGLER LES BASSES

2. Réglez le niveau des basses en tournant le bouton de contrôle des basses situé à l'arrière de votre caisson de basses.
Tournez le bouton des basses vers la droite pour augmenter la profondeur des basses et vers la gauche pour la réduire.

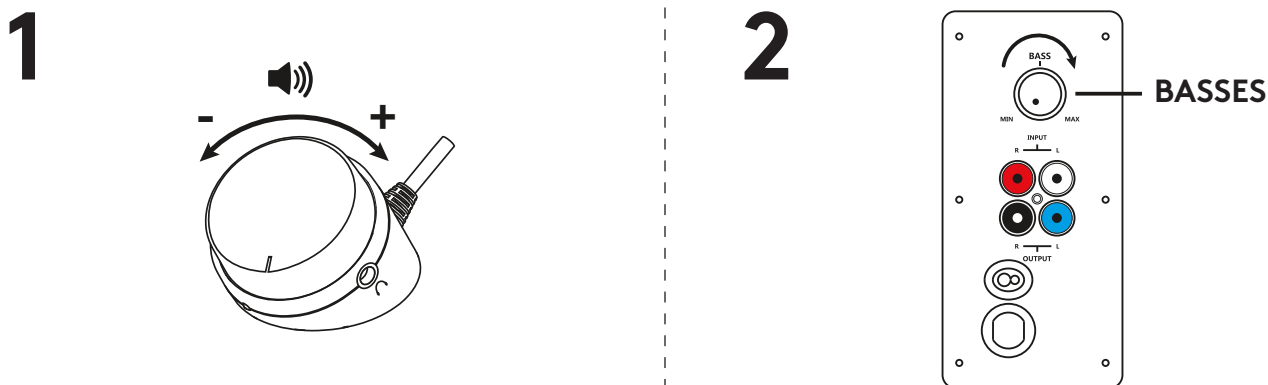

PANORAMICA DEL PRODOTTO

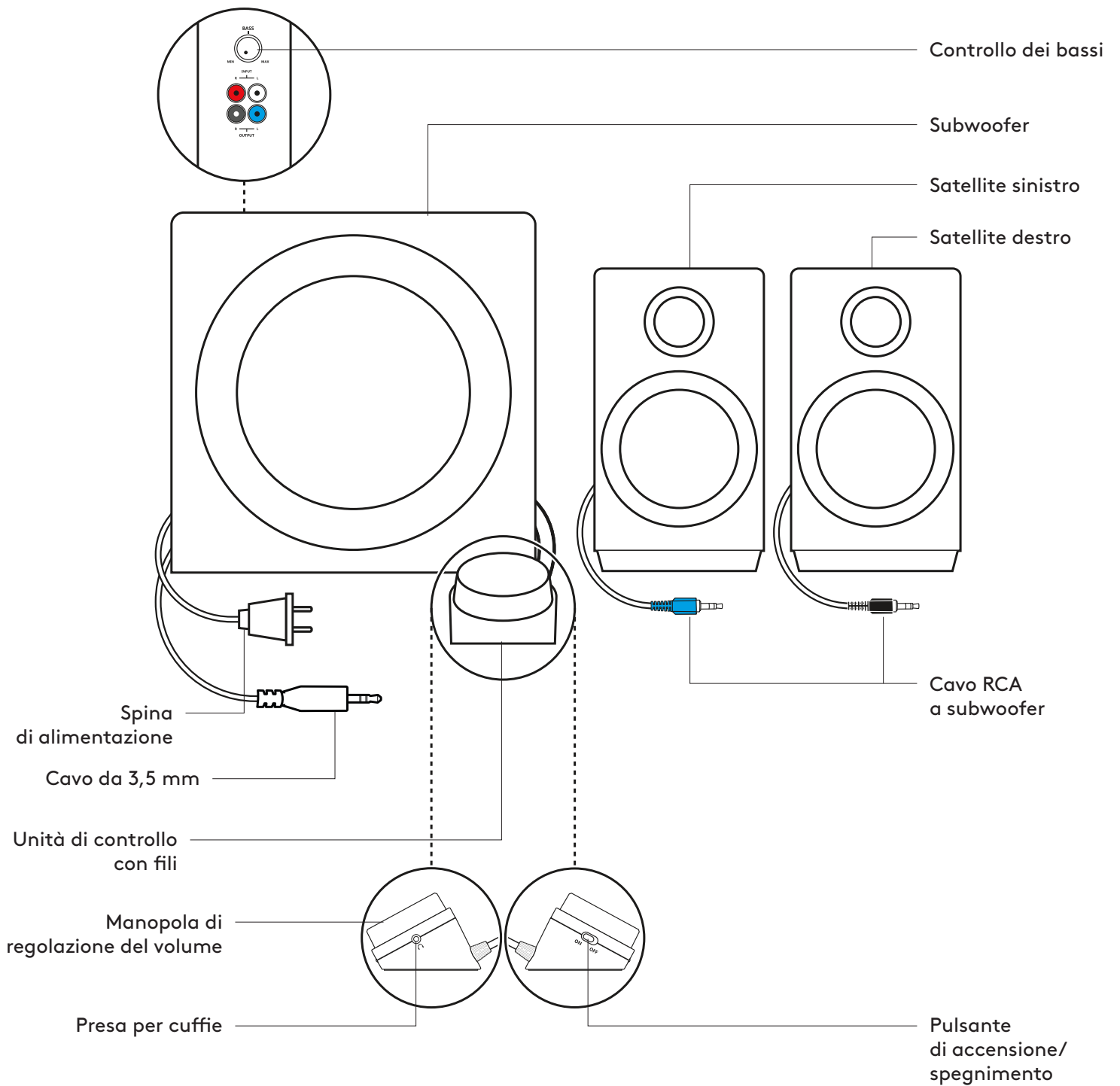

CONNESSIONE DEGLI ALTOPARLANTI

1. Collega il connettore RCA nero del satellite destro alla presa nera del subwoofer.
2. Collega il connettore RCA blu del satellite sinistro alla presa blu del subwoofer.
3. Collega la spina di alimentazione a una presa elettrica.

1

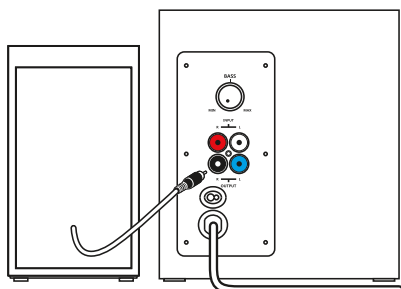

2

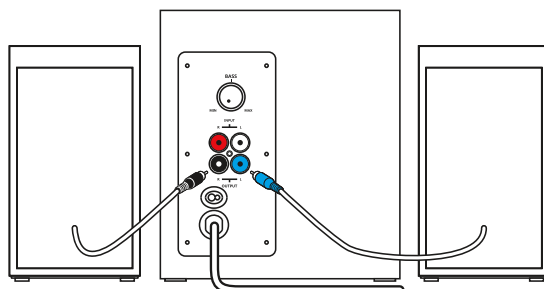

3

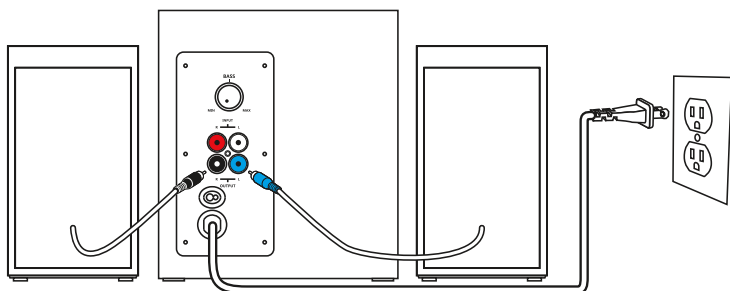

CONNESSIONE ALLA SORGENTE AUDIO

1A. Per connessione con jack da 3,5 mm:

Collega lo spinotto da 3,5 mm dal subwoofer alla presa audio del dispositivo (computer, tablet, smartphone, ecc.).

1B. Per connessione RCA:

Connetti un'estremità del cavo RCA alla presa RCA corrispondente sul retro del subwoofer.

Collega l'altra estremità del cavo RCA all'uscita RCA del dispositivo (TV, console di gioco ecc.).

Nota: il cavo RCA non è incluso nella confezione e deve essere acquistato separatamente.

2. Connetti le cuffie alla presa apposita sull'unità di controllo. Regola il volume dall'unità di controllo o dalla sorgente audio.

3. Accendi/spegni gli altoparlanti facendo scorrere il pulsante di accensione/spengimento sull'unità di controllo cablata.

1A

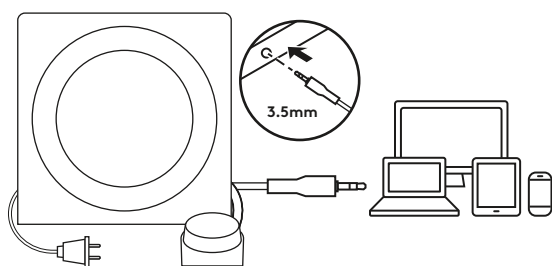

1B

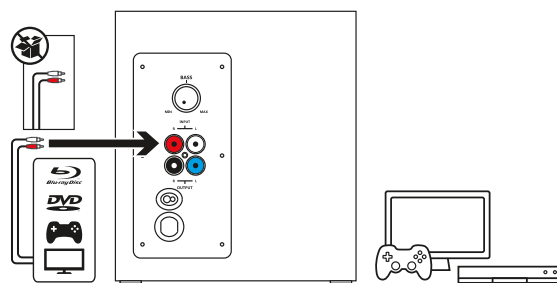

2

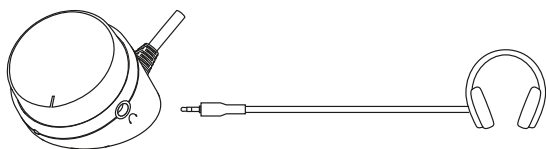

3

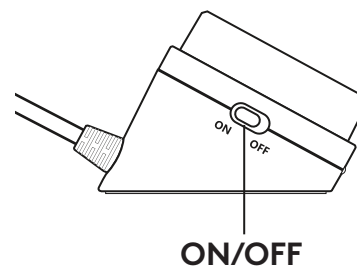

CONNESSIONE A DUE DISPOSITIVI CONTEMPORANEAMENTE

1. Connetti due dispositivi contemporaneamente tramite il connettore RCA posto sul retro del subwoofer e il cavo da 3,5 mm del subwoofer.
2. Per passare da una sorgente audio all'altra, sospendi la riproduzione audio su un dispositivo connesso e riproduci l'audio sull'altro dispositivo.

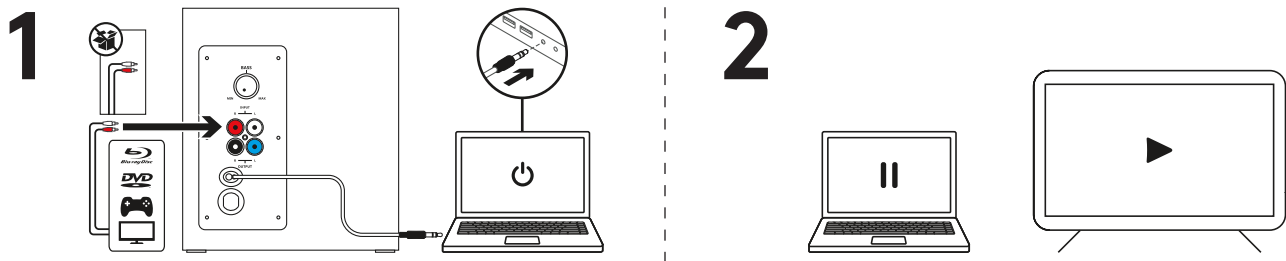

REGOLAZIONE DEL VOLUME

1. Regola il volume del sistema Z333 con la manopola posta sull'unità di controllo.
Ruota la manopola in senso orario (verso destra) per aumentare il volume.
Ruota la manopola in senso antiorario (verso sinistra) per ridurre il volume.

REGOLAZIONE DEI BASSI

2. Per regolare il livello dei bassi, utilizza l'apposita manopola di controllo sul retro del subwoofer.
Ruota la manopola dei bassi verso destra per bassi più profondi o verso sinistra per bassi meno profondi.

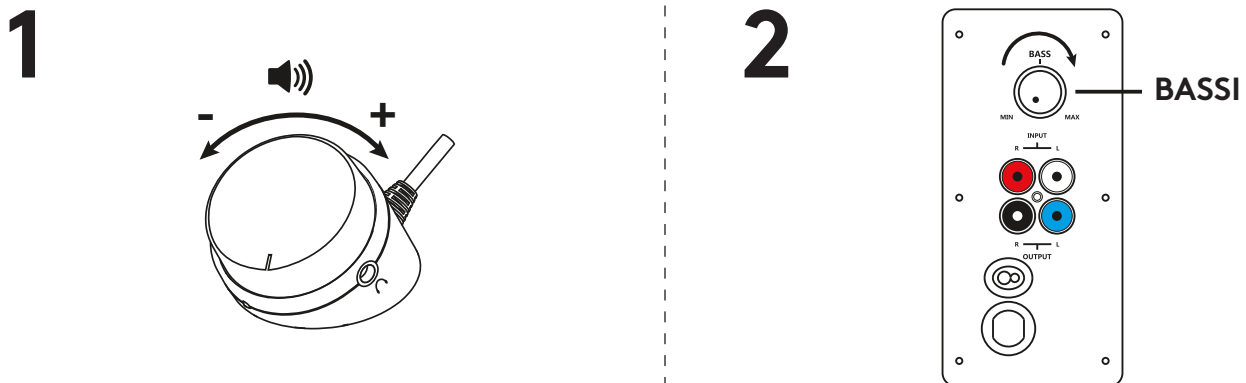

COMPONENTES DEL PRODUCTO

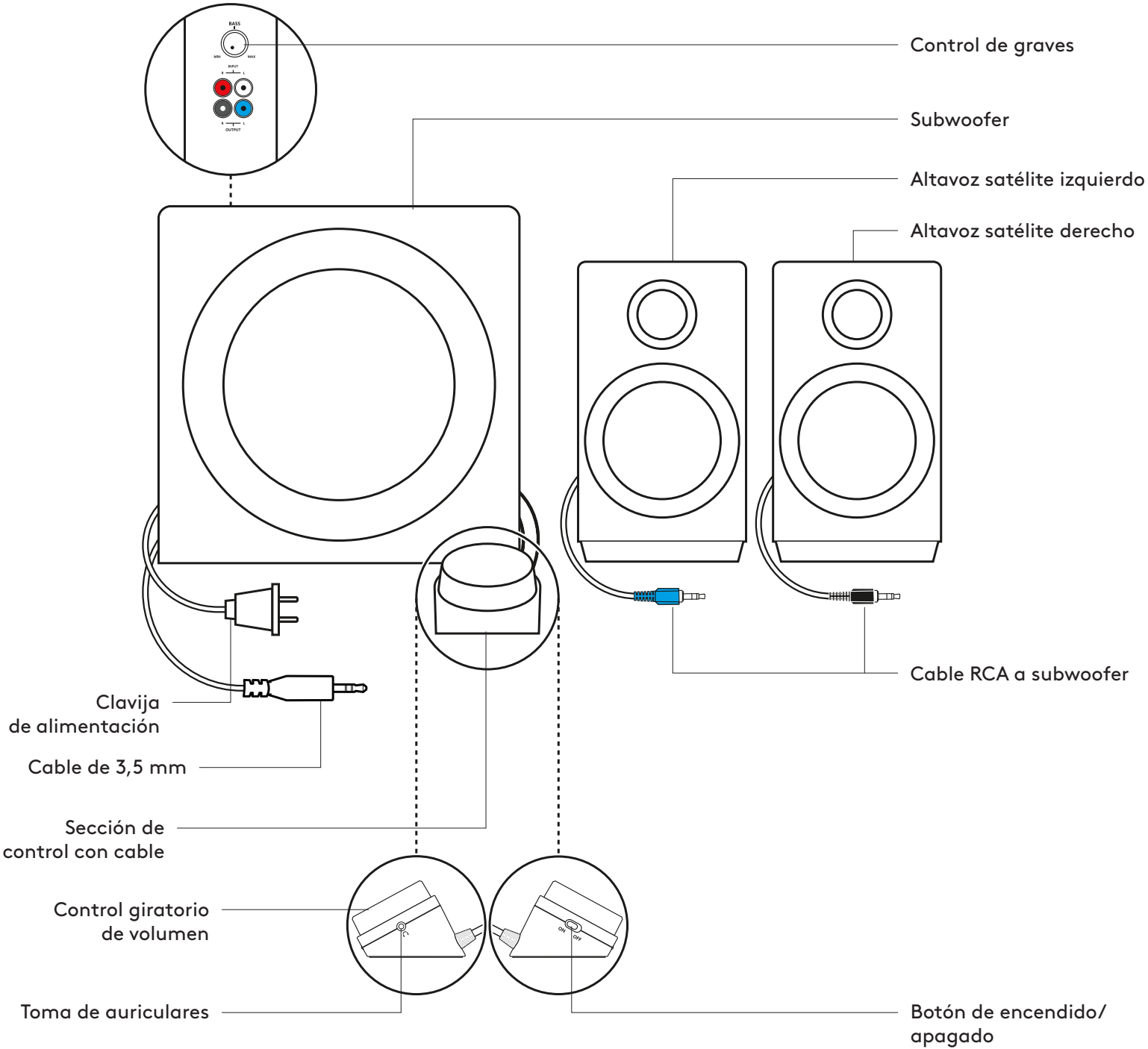

CONECTA LOS ALTAVOCES

1. Conecta el conector RCA negro del altavoz satélite derecho a la toma de subwoofer negra.
2. Conecta el conector RCA azul del altavoz satélite izquierdo a la toma de subwoofer azul.
3. Conecta la clavija de alimentación a una toma de corriente.

1

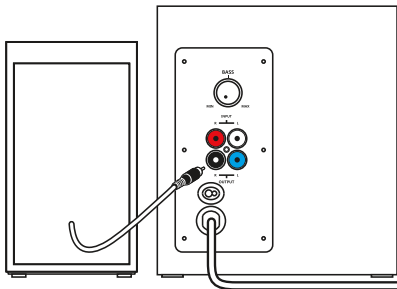

2

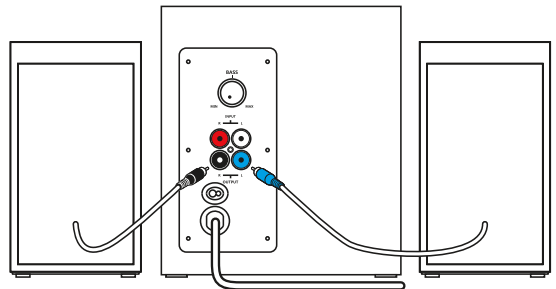

3

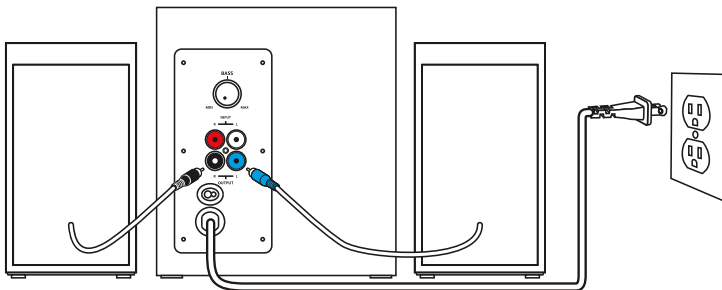

CONECTA A LA FUENTE DE AUDIO

1A. Para la conexión de 3,5 mm:

Conecta la clavija de 3,5 mm del subwoofer a la toma de audio del dispositivo (ordenador, tablet, smartphone, etc.)

1B. Para la conexión RCA:

Conecta un extremo del cable RCA a la toma RCA correspondiente en la parte posterior del subwoofer.

Inserta el otro extremo del cable RCA en la toma RCA del dispositivo (TV, consola de gaming, etc.)

Nota: El cable RCA no se incluye en la caja y debe adquirirse por separado.

2. Conecta los auriculares a la toma de auriculares de la sección de control. Ajusta el volumen desde la sección de control o la fuente de audio.

3. Enciende o apaga los altavoces deslizando el botón de encendido/apagado en la sección de control con cable.

1A

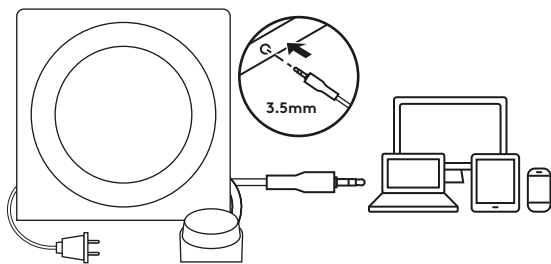

1B

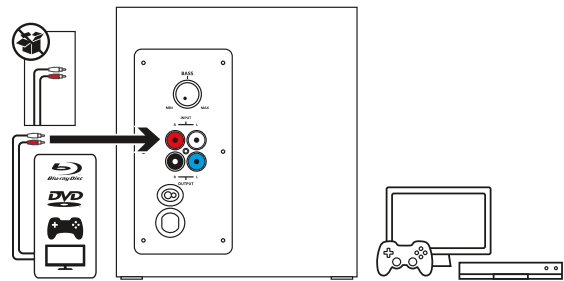

2

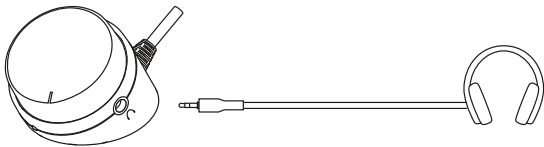

3

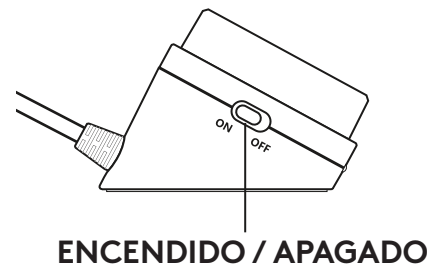

CONECTA LOS ALTAVOCES A DOS DISPOSITIVOS A LA VEZ

1. Conecta a dos dispositivos al mismo tiempo usando el conector RCA en la parte posterior del subwoofer y el cable de 3,5 mm del subwoofer.
2. Para cambiar de fuente de audio, simplemente pon en pausa el audio en un dispositivo conectado y reproduce audio del otro dispositivo conectado.

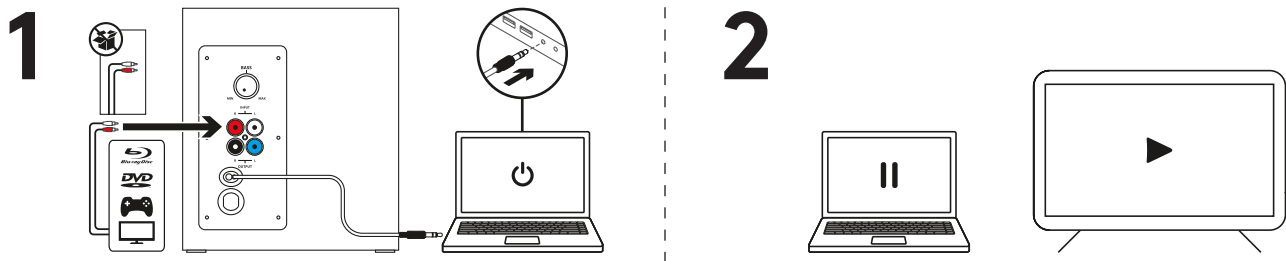

AJUSTA EL VOLUMEN

1. Ajusta el volumen de los altavoces Z333 con el mando de la sección de control.
Gira el mando en el sentido de las agujas del reloj (hacia la derecha) para subir el volumen.
Gira el mando en el sentido contrario al de las agujas del reloj (hacia la izquierda) para bajar el volumen.

AJUSTA LOS GRAVES

2. Ajusta el nivel de graves girando el control situado en la parte posterior del subwoofer.
Gira el control giratorio de graves hacia la derecha para obtener unos graves más profundos o hacia la izquierda para obtener menos graves.

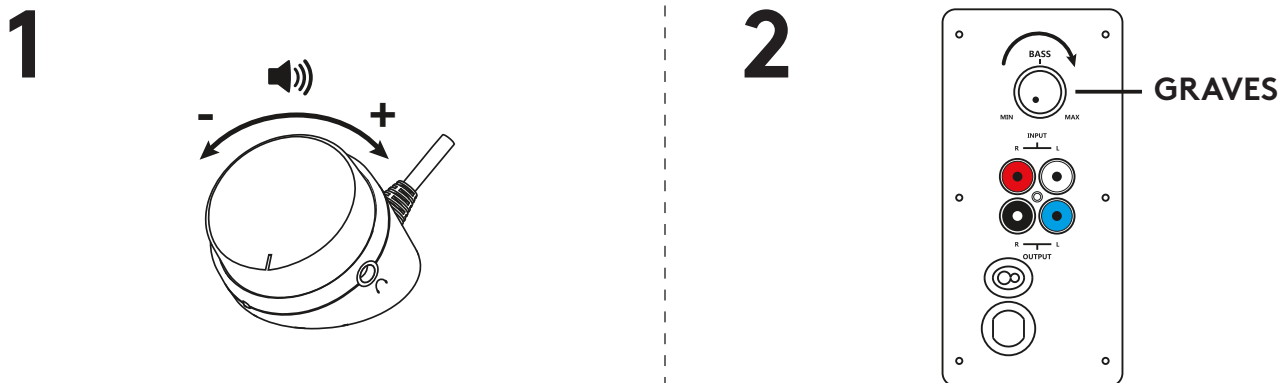

CONHEÇA O SEU PRODUTO

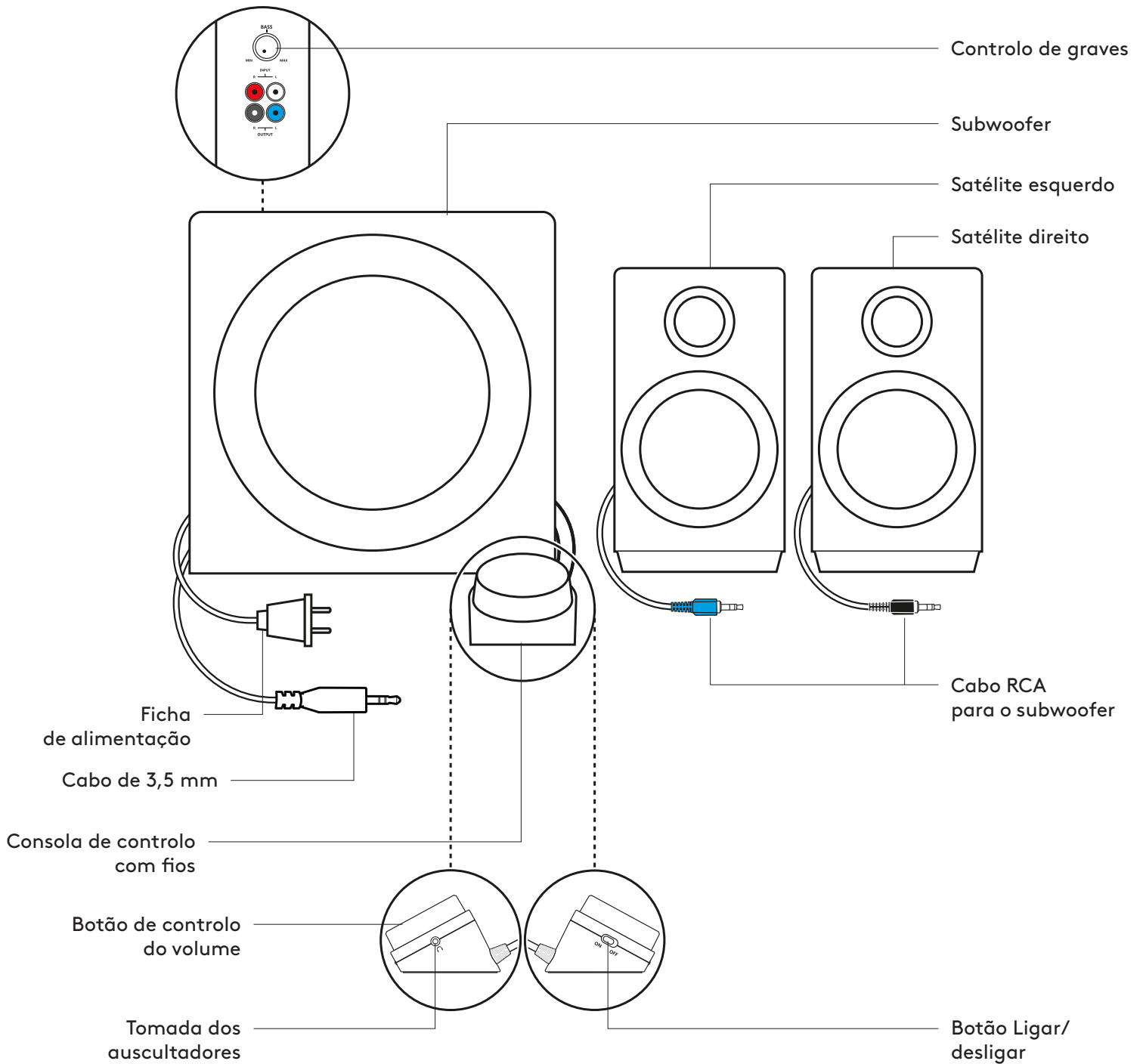

LIGAR OS ALTIFALANTES

1. Ligue o conector RCA preto ao satélite direito na tomada preta do subwoofer.
2. Ligue o conector RCA azul ao satélite esquerdo na tomada azul do subwoofer.
3. Ligue a ficha de alimentação a uma tomada eléctrica.

1

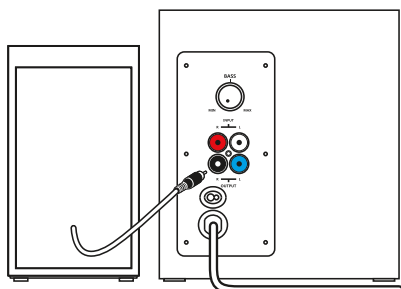

2

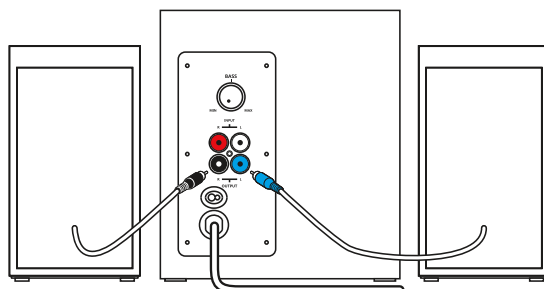

3

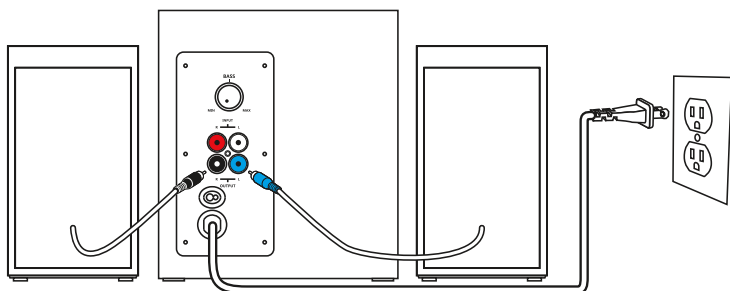

LIGAR A UMA ORIGEM DE ÁUDIO

1A. Para ligação de 3,5 mm:

Ligue a ficha de 3,5 mm do subwoofer à tomada de áudio do seu dispositivo (computador, tablet, smartphone, etc.)

1B. Para ligação RCA:

Ligue uma extremidade do cabo RCA à respectiva tomada RCA na parte posterior do subwoofer.

Introduza a outra extremidade do cabo RCA na tomada RCA do seu dispositivo (TV, consola de jogos, etc.)

Nota: O cabo RCA não está incluído na caixa e deve ser comprado separadamente.

2. Ligue os seus auscultadores à tomada dos auscultadores na consola de controlo. Ajuste o volume na consola de controlo ou na origem de áudio.

3. Ligue/desligue os altifalantes deslizando o botão Ligar/desligar na consola de controlo com fios.

1A

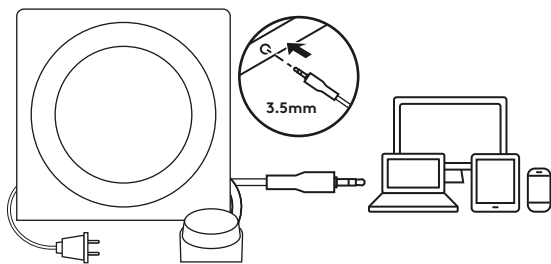

1B

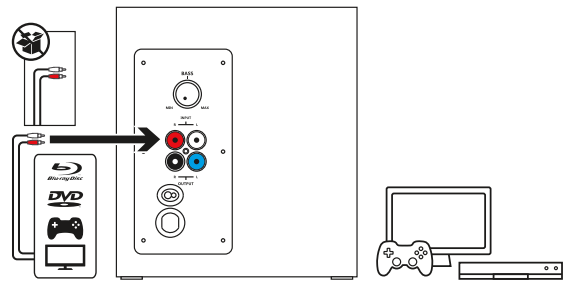

2

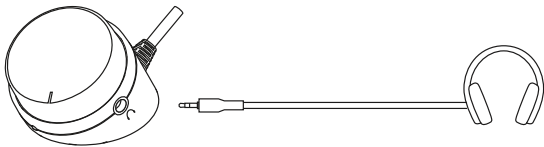

3

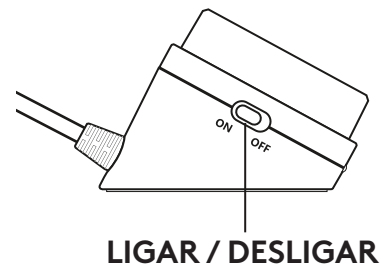

LIGAR A DOIS DISPOSITIVOS SIMULTANEAMENTE

1. Ligue a dois dispositivos simultaneamente com o conector RCA na parte posterior do subwoofer e o cabo de 3,5 mm no subwoofer.
2. Para alternar entre origens de áudio, pause o áudio de um dos dispositivos ligados e reproduza o áudio a partir do outro dispositivo ligado.

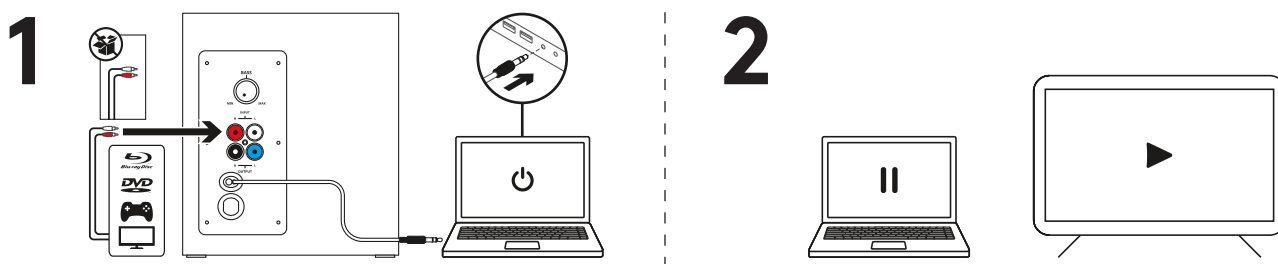

AJUSTAR O VOLUME

1. Ajuste o volume do Z333 com o botão na consola de controlo.
Rode o botão na direcção dos ponteiros do relógio (para a direita) para aumentar o volume.
Rode o botão na direcção contrária dos ponteiros do relógio (para a esquerda) para diminuir o volume.

AJUSTAR OS GRAVES

2. Ajuste o nível de graves rodando o botão de controlo de graves na parte posterior do subwoofer.
Rode o botão de graves para a direita para aumentar o nível de graves ou rode para a esquerda para diminuir os graves.

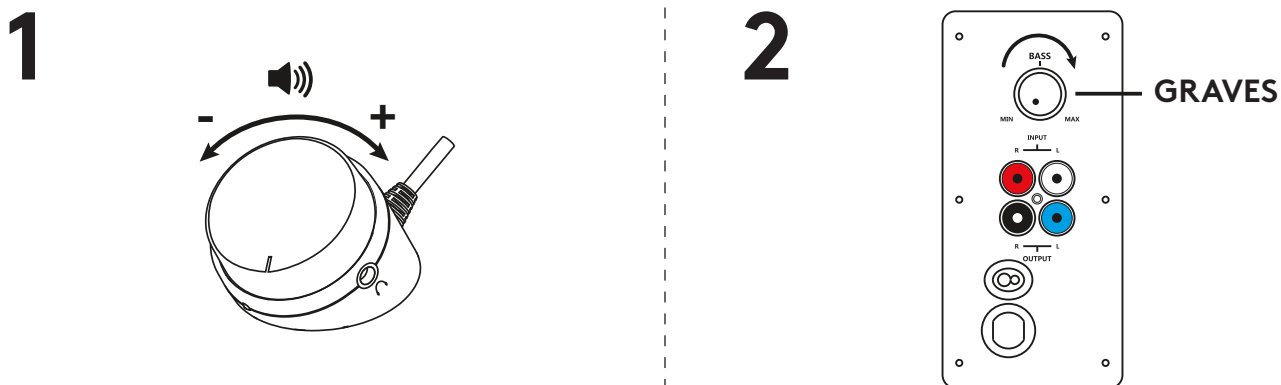

KEN JE PRODUCT

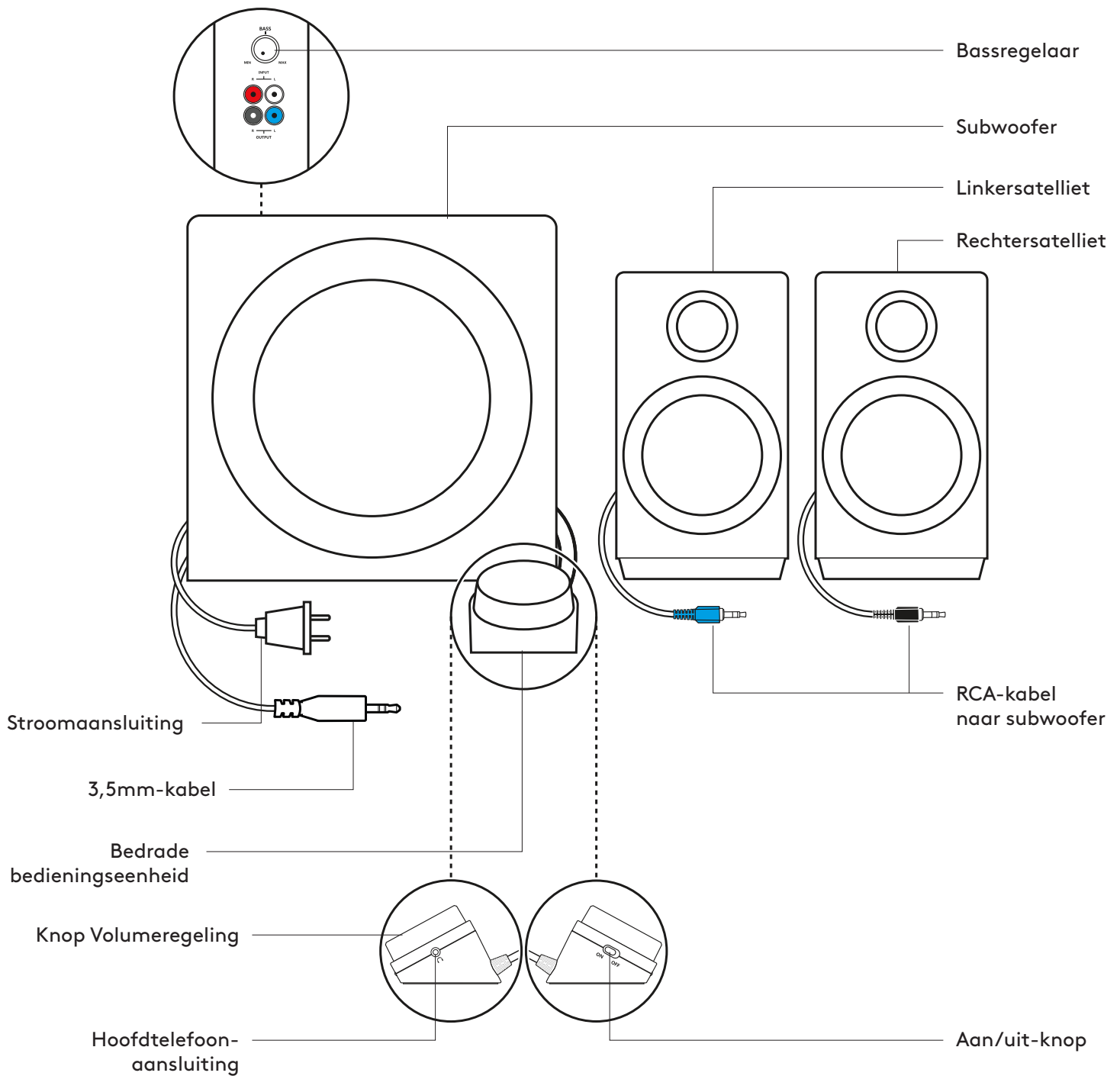

DE SPEAKERS AANSLUITEN

1. Sluit de zwarte RCA-connector op de rechtersatelliet aan op de ingang van de zwarte subwoofer.
2. Sluit de blauwe RCA-connector op de linkersatelliet aan op de ingang van de blauwe subwoofer.
3. Sluit de stroomkabel op een stopcontact aan.

1

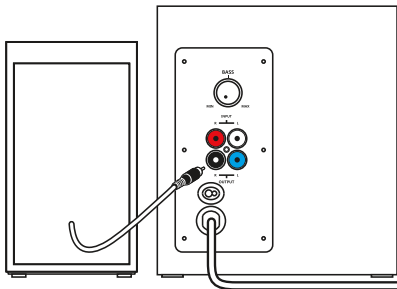

2

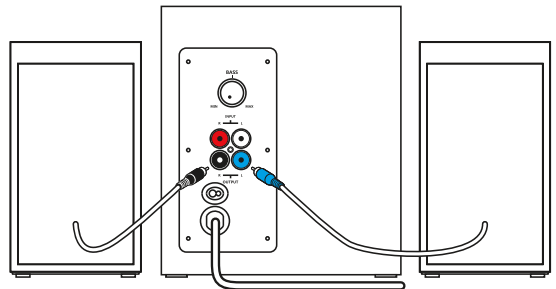

3

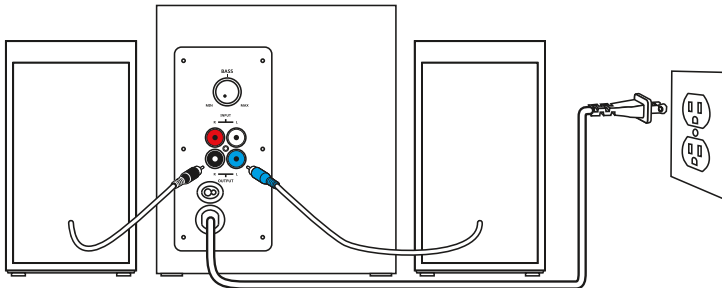

MET AUDIOBRON VERBINDEN

1A. Voor aansluiting met 3,5mm-kabel:

Sluit de 3,5mm-stekker van de subwoofer aan op de audio-ingang van je apparaat (computer, tablet, smartphone enz.)

1B. Voor aansluiting met RCA-kabel:

Sluit het ene uiteinde van de RCA-kabel aan op de overeenkomstige RCA-ingang aan de achterkant van de subwoofer.

Sluit het andere uiteinde van de RCA-kabel aan op de RCA-aansluiting van je apparaat (tv, gameconsole enz.)

N.B. De RCA-kabel wordt niet meegeleverd in de doos en moet apart worden aangeschaft.

2. Sluit je hoofdtelefoon aan op de hoofdtelefoonaansluiting op de bedieningseenheid. Pas het volume aan via de bedieningseenheid of de audiobron.

3. Zet de speakers aan/uit door de aan/uit-knop op de bedrade bedieningseenheid te verschuiven

1A

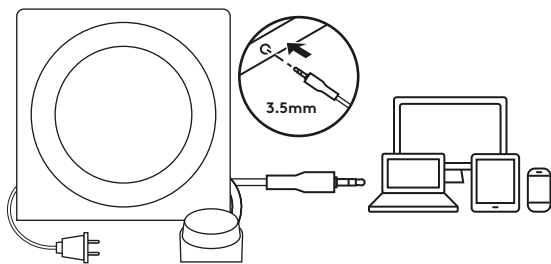

1B

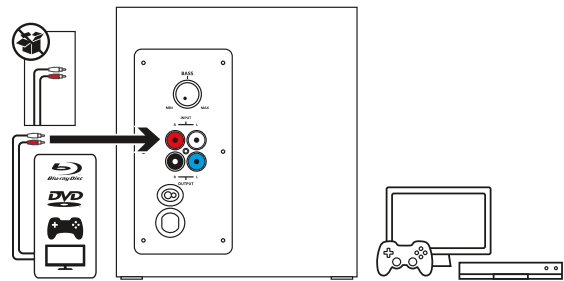

2

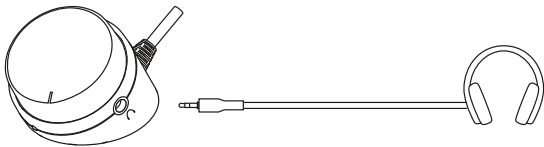

3

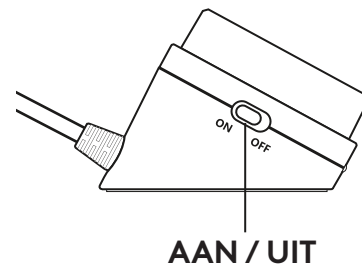

MET TWEE APPARATEN TEGELIJK VERBINDEN

1. Maak verbinding met twee apparaten tegelijk via de RCA-connector aan de achterkant van de subwoofer en de 3,5mm-kabel van de subwoofer.
2. Om tussen audiobronnen te schakelen, pauzeer je gewoon de audio op het ene verbonden apparaat en speel je de audio af vanaf het andere verbonden apparaat.

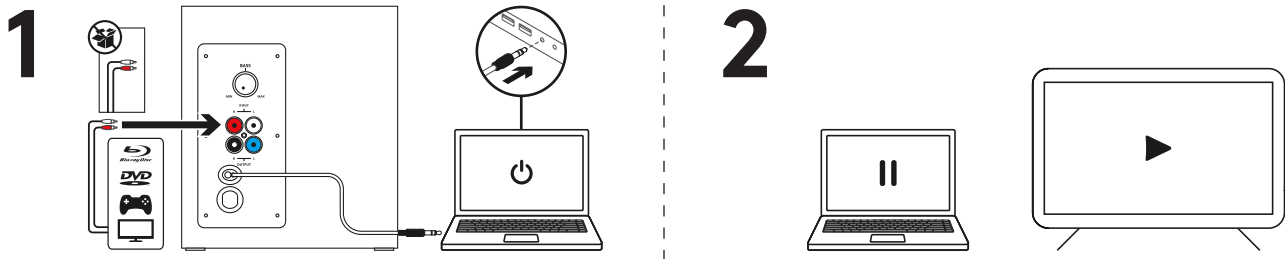

HET VOLUME AANPASSEN

1. Pas het volume van Z333 aan met de draaiknop op bedieningseenheid.
Draai de knop met de klok mee (naar rechts) om het volume te verhogen.
Draai de knop tegen de klok in (naar links) om het volume te verlagen.

BASS AANPASSEN

2. Pas het bassniveau aan door aan de bassregelaar aan de achterkant van je subwoofer te draaien.
Draai de bassknop naar rechts voor een diepere bass of naar links voor minder bass.

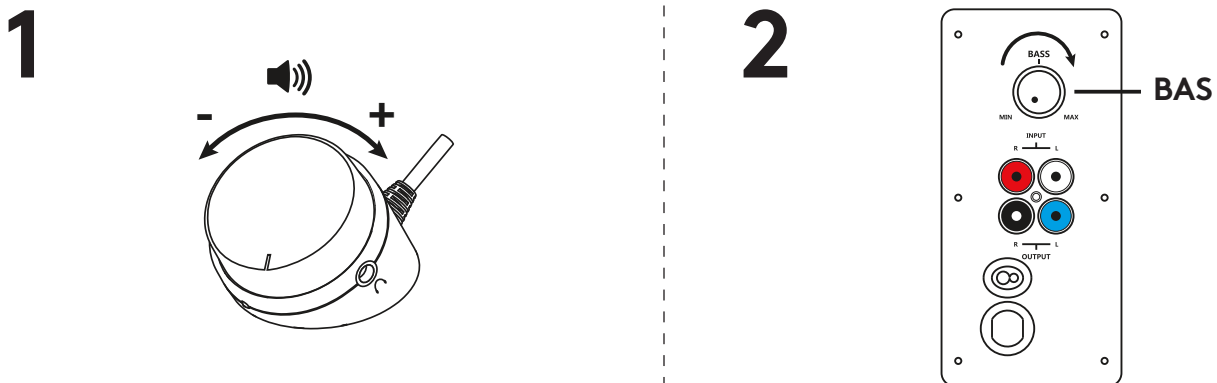

PRODUKTÖVERSIKT

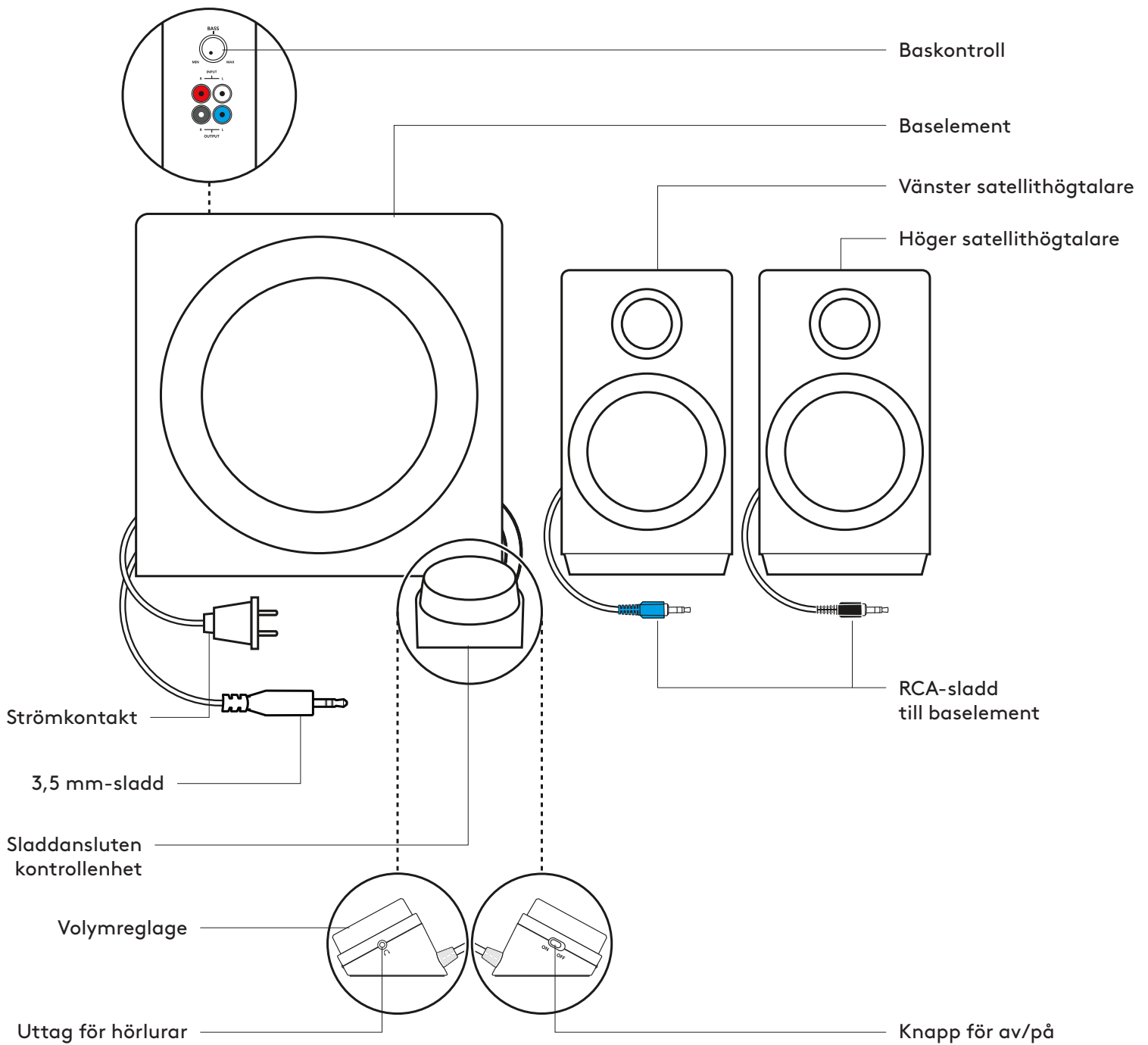

ANSLUTA HÖGTALARNA

1. Anslut den svarta RCA-kontakten på den högra satellithögtalaren till den svarta ingången på baselementet.
2. Anslut den blå RCA-kontakten på den vänstra satellithögtalaren till den blå ingången på baselementet.
3. Anslut strömkontakten till ett vägguttag.

1

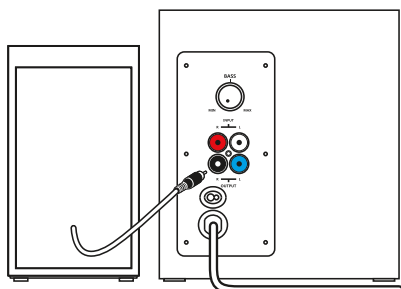

2

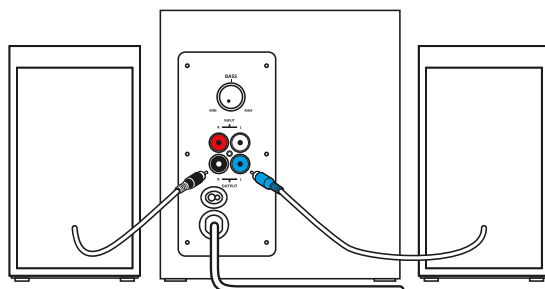

3

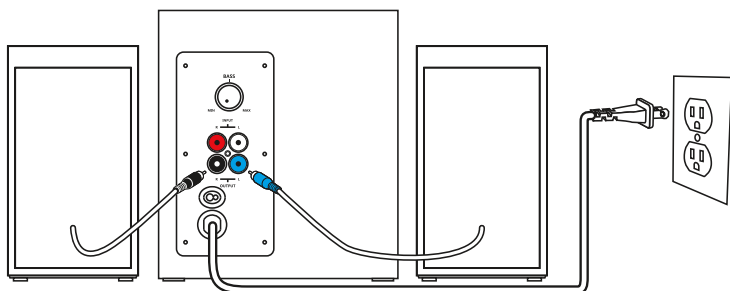

ANSLUTA TILL LJUDKÄLLA

1A. För 3,5 mm-anslutning:

Anslut 3,5 mm-kontakten från baselementet till ljudingången på enheten (dator, surfplatta, smarttelefon osv.).

1B. För RCA-anslutning:

Anslut ena änden av RCA-sladden till motsvarande RCA-utgång på baksidan av baselementet.

Anslut den andra änden av RCA-sladden till RCA-uttaget på enheten (TV:n, spelkonsolen osv.).

Obs! RCA-sladden medföljer inte och måste köpas separat.

2. Anslut hörlurarna till uttaget för hörlurar på kontrollenheten. Justera volymen antingen från kontrollenheten eller från ljudkällan.

3. Starta/stäng av högtalarna genom att flytta strömknappen på den sladdanslutna kontrollenheten till på/av.

1A

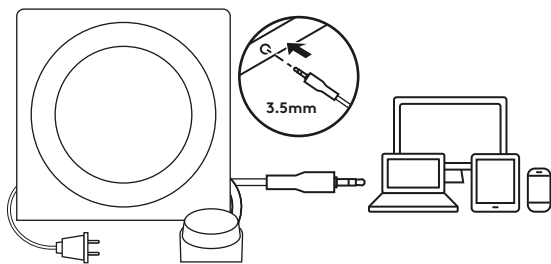

1B

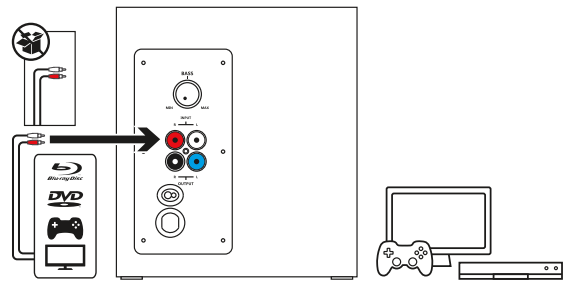

2

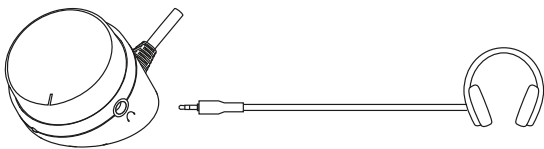

3

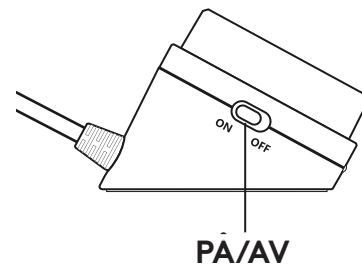

ANSLUTA TILL TVÅ ENHETER SAMTIDIGT

1. Anslut till två enheter samtidigt via RCA-kontakten på baksidan av baselementet och 3,5 mm-sladden på baselementet.
2. Om du vill växla mellan ljudkällor pausar du bara ljudet på en ansluten enhet och spelar upp ljud från den andra anslutna enheten.

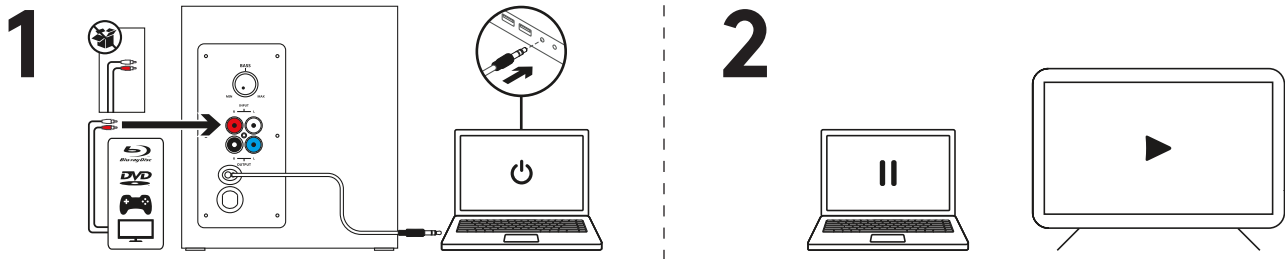

JUSTERA VOLYMEN

1. Justera volymen på Z333 med reglaget på kontrollenheten.
Vrid reglaget medurs (till höger) för att höja volymen.
Vrid reglaget moturs (till vänster) för att sänka volymen.

JUSTERA BASEN

2. Justera basnivån genom att vrida på basreglaget som sitter på baksidan av baselementet.
Vrid basreglaget till höger för djupare bas och till vänster för mindre bas.

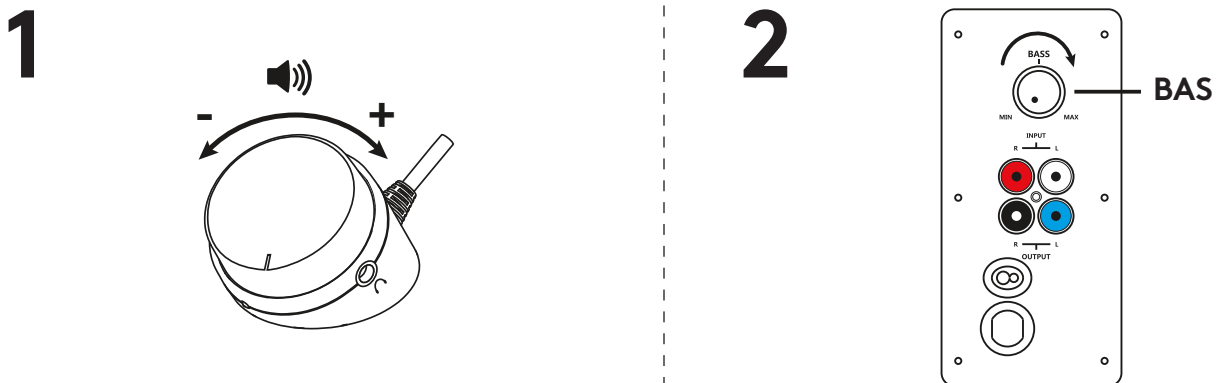

OVERSIGT OVER PRODUKTET

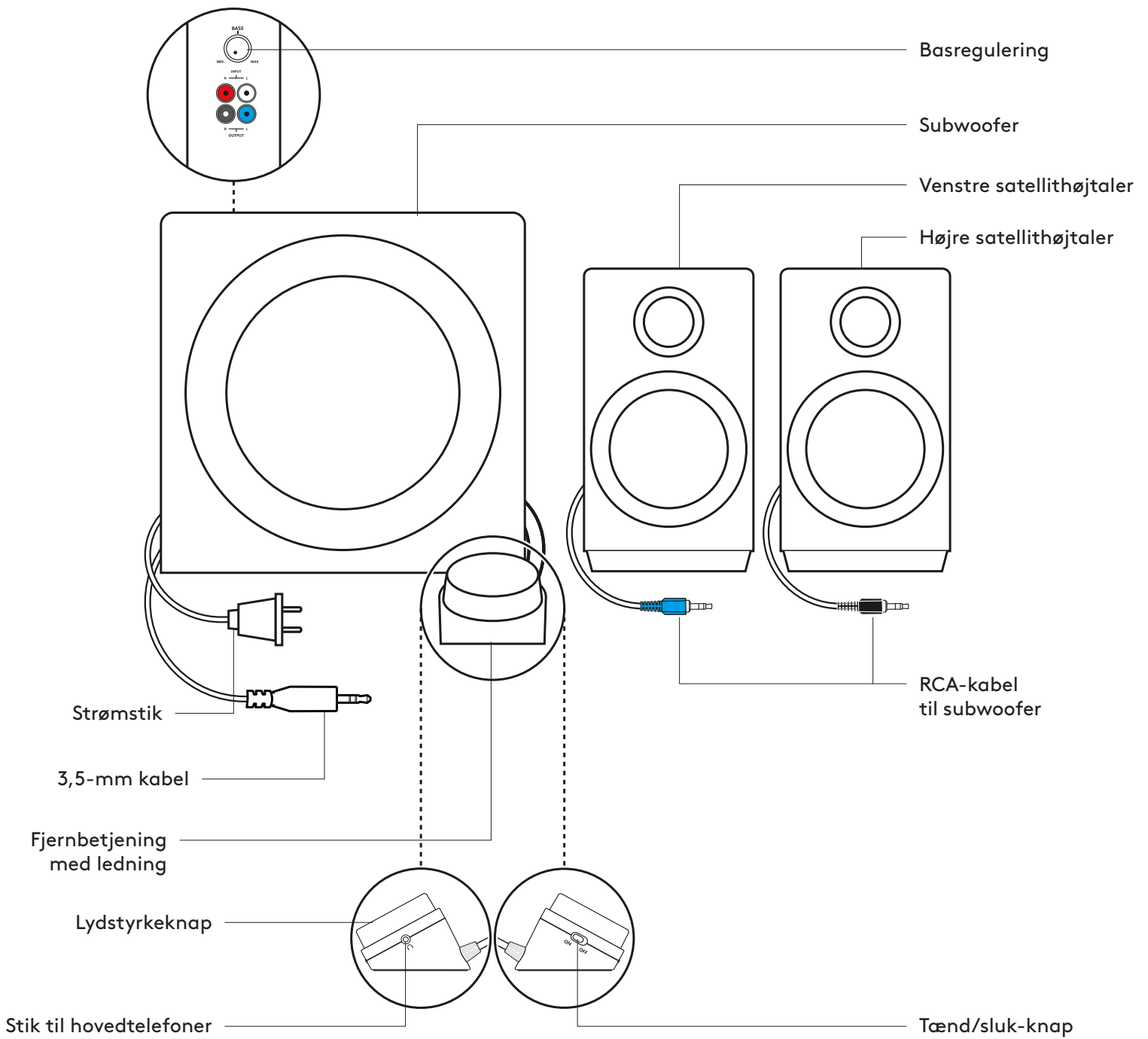

TILSLUTNING AF HØJTALERNE

1. Sæt det sorte RCA-stik fra den højre højttaler i det sorte stik på subwooferen.
2. Sæt det blå RCA-stik fra den venstre højttaler i det blå stik på subwooferen.
3. Sæt strømstikket i stikkontakten.

1

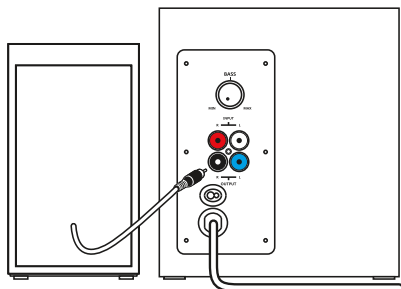

2

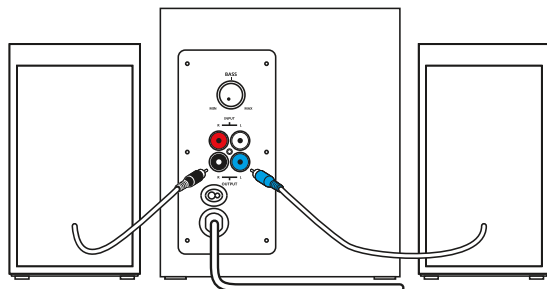

3

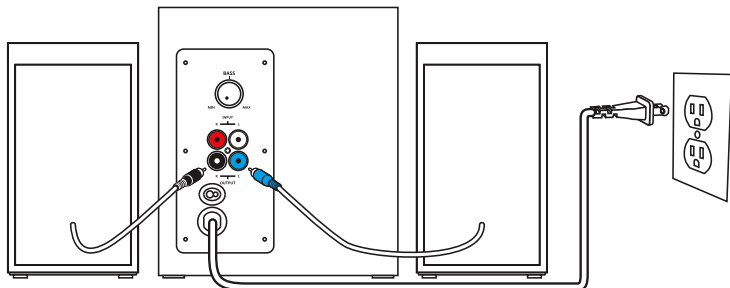

TILSLUTNING TIL LYDKILDE

1A. 3,5-mm stik:

Sæt 3,5-mm stikket fra subwooferen i jackstikket på din enhed (f.eks. computer, tablet-pc, smartphone)

1B. RCA-forbindelse:

Sæt det ene stik på RCA-kablet i den tilsvarende RCA-port på bagsiden af subwooferen.

Sæt det andet stik på RCA-kablet i RCA-porten på enheden (f.eks. fjernsyn eller spillekonsol)

Bemærk: RCA-kablet er ikke inkluderet i kassen og skal købes separat.

2. Slut dine hovedtelefoner til hovedtelefonstikket på fjernbetjeningen. Lydstyrken kan justeres enten på fjernbetjeningen eller ved lydilden.

3. Højtalerne tændes og slukkes vha. tænd/sluk-knappen på fjernbetjeningen.

1A

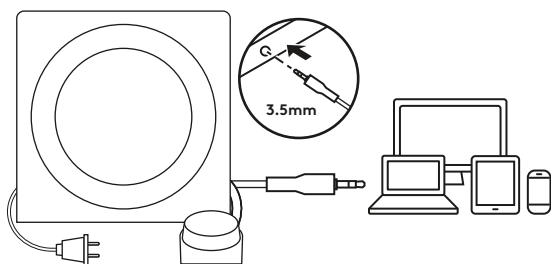

1B

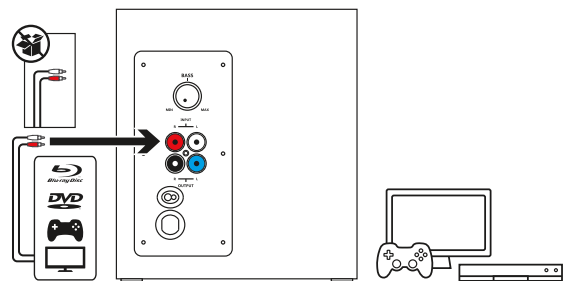

2

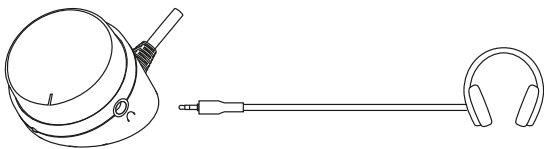

3

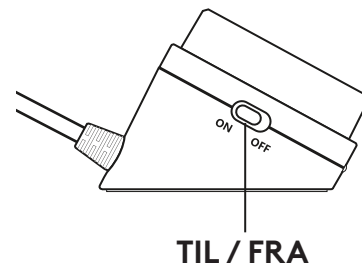

TILSLUTNING TIL TO ENHEDER SAMTIDIGT

1. Slut højttalersystemet til to enheder på samme tid ved at bruge både RCA- og 3,5-mm stikket på subwooferen.
2. For at skifte mellem lyd-kilder skal du blot sætte afspilningen på den ene enhed på pause og starte afspilningen på den anden enhed.

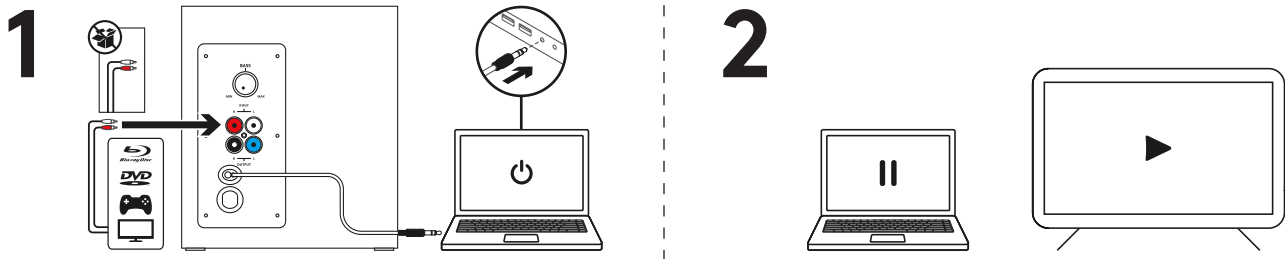

JUSTERING AF LYDSTYRKE

1. Lyden på Z333 justeres ved at dreje på lydstyrkeknappen på fjernbetjeningen.
Drej knappen med uret (til højre) for at skrue op.
Drej knappen mod uret (til venstre) for at skrue ned.

JUSTERING AF BASSEN

2. Bassen justeres ved at dreje på basknappen på bagsiden af subwooferen.
Drej basknappen til højre for dybere bas eller til venstre for mindre bas.

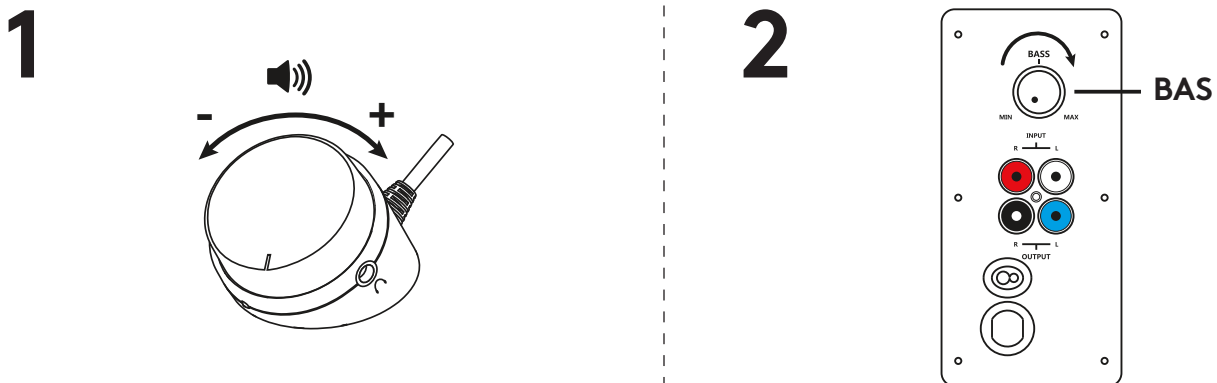

BLI KJENT MED PRODUKTET

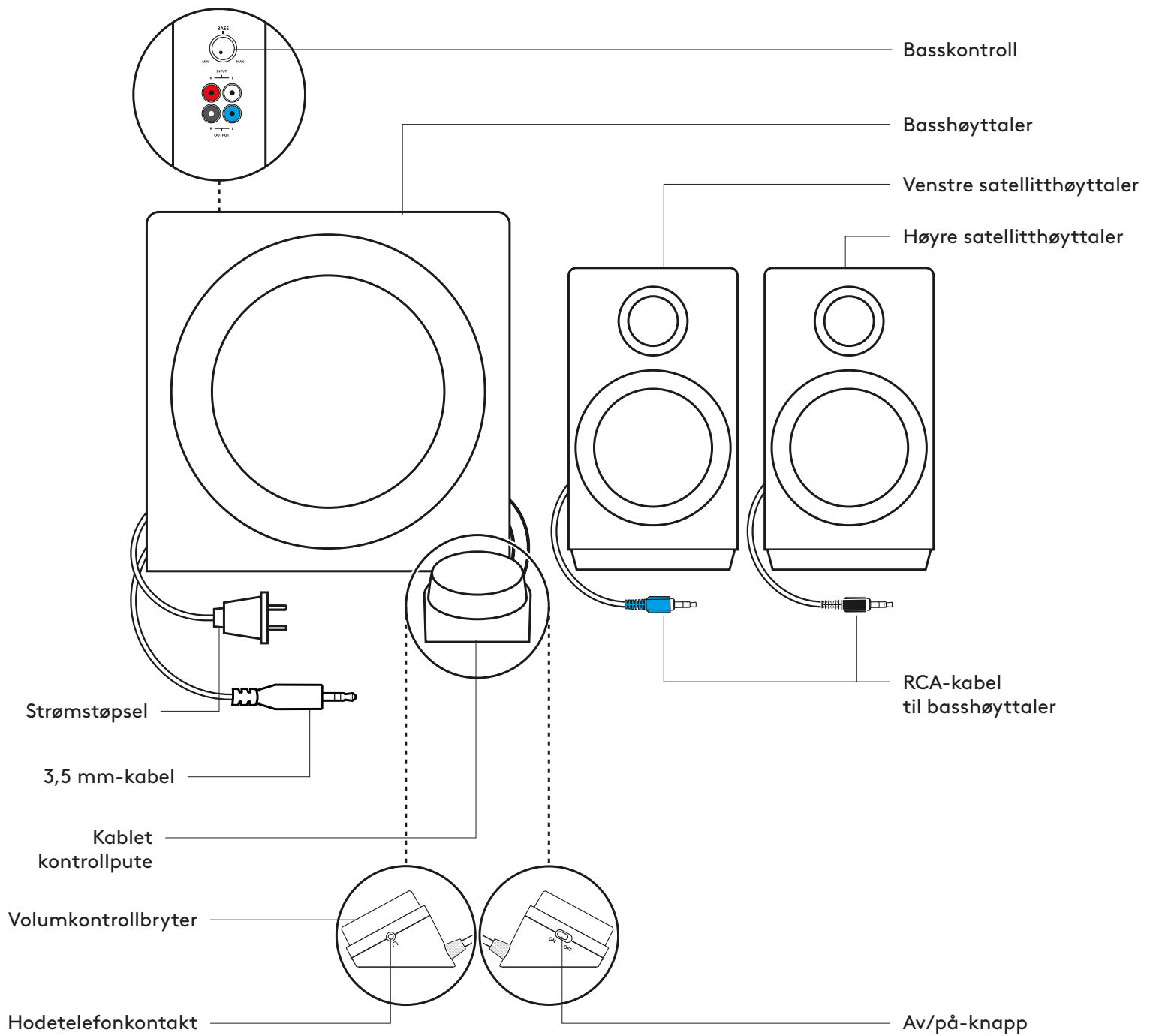

KOBLE TIL HØYTTALERNE

1. Koble den svarte RCA-koblingen på den høyre satellitthøytteren til den svarte kontakten på basshøytteren
2. Koble den blå RCA-koblingen på den venstre satellitthøytteren til den blå kontakten på basshøytteren
3. Og stikk støpselet i en stikkontakt.

1

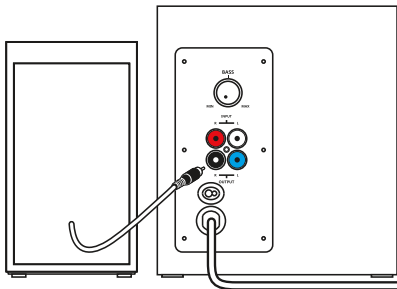

2

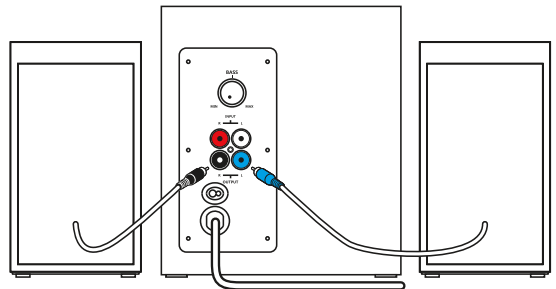

3

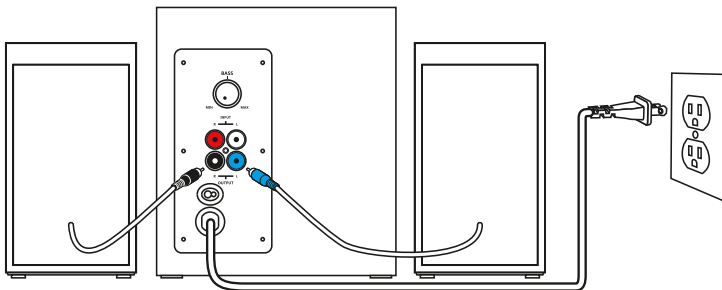

KOBLE TIL LYDKILDE

1A. 3,5 mm tilkobling:

Koble 3,5 mm-støpset fra basshøytaleren til lydkontakten på enheten (datamaskin, nettbrett, smarttelefon, o.l.).

1B. RCA-tilkobling:

Koble den ene enden av RCA-kabelen til den tilsvarende RCA-kontakten på baksiden av basshøytaleren.

Sett den andre enden av RCA-kabelen inn i RCA-utgangen på enheten din (TV, spillkonsoll osv.)

Merk: RCA-kabelen er ikke inkludert i esken og må kjøpes separat.

2. Koble hodetelefonene til hodetelefonkontakten på kontrollputen. Juster volumet enten fra kontrollputen eller lydkilden.

3. Slå høytalerne på eller av ved å flytte på Av/på-knappen på den kablede kontrollputen.

1A

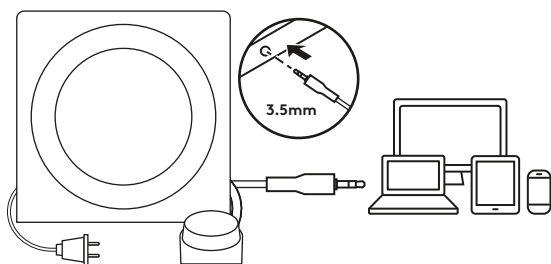

1B

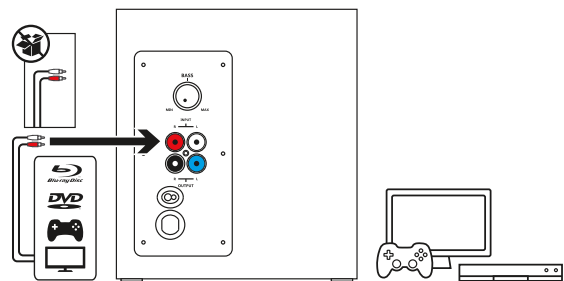

2

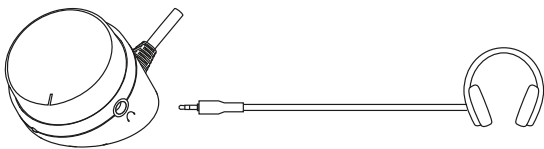

3

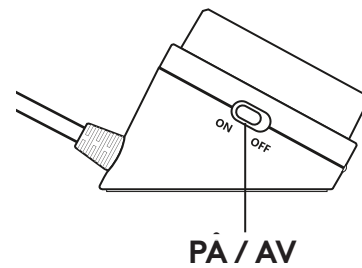

KOBLE TIL TO ENHETER SAMTIDIG

1. Du kan koble til to enheter samtidig gjennom RCA-koblingen på baksiden av basshøytteren og 3,5 mm-kabelen på basshøytteren.
2. Hvis du vil bytte mellom lydkilder, setter du bare lyden på én tilkoblet enhet på pause og spiller av lyd fra den andre tilkoblede enheten.

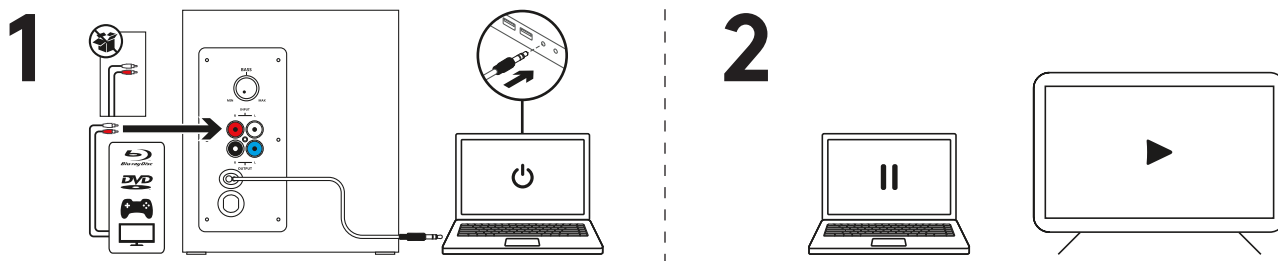

JUSTERE VOLUMET

1. Juster volumet på Z333 med dreiebryteren på kontrollputen.
Dreie bryteren med klokken (til høyre) for å øke volumet.
Dreie bryteren mot klokken (til venstre) for å senke volumet.

JUSTERE BASSEN

2. Juster bassnivået ved å dreie på basskontrollbryteren på baksiden av basshøytteren.
Dreie bassbryteren til høyre for å få dypere bass eller til venstre for å få mindre bass.

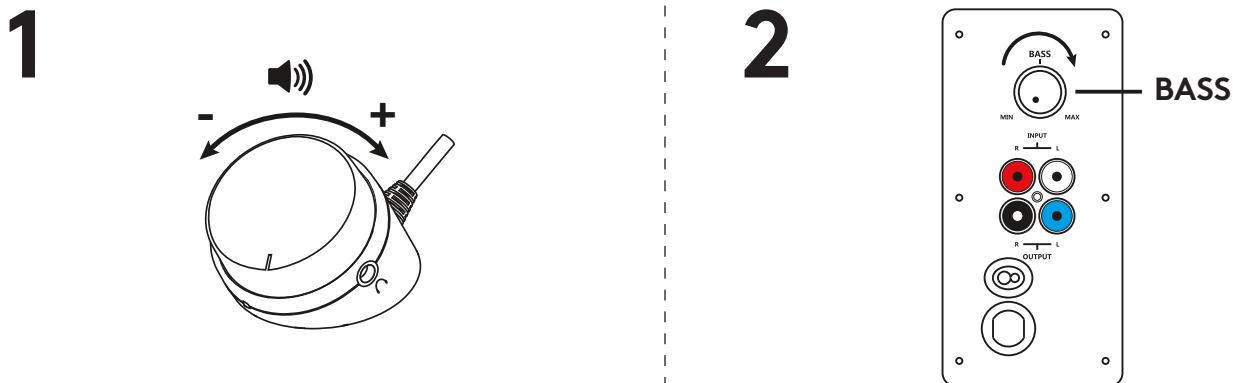

TUNNE TUOTTEESI

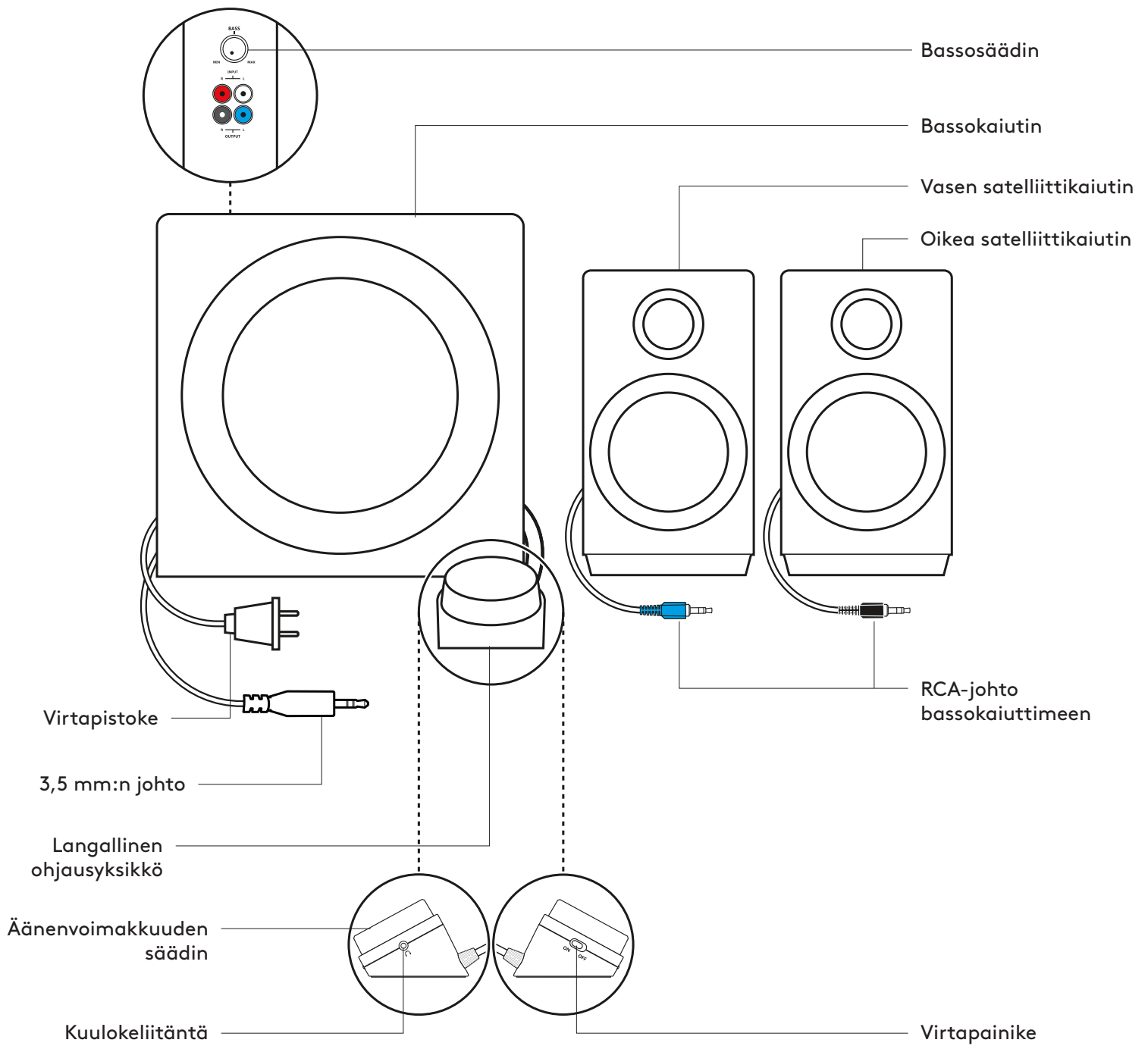

KAIUTTMIEN YHDISTÄMINEN

1. Yhdistä oikean satelliittikaiuttimen musta RCA-liitin mustaan bassokaiutinliitännään.
2. Yhdistä oikean satelliittikaiuttimen sininen RCA-liitin siniseen bassokaiutinliitännään.
3. Työnnä pistoke pistorasiaan.

1

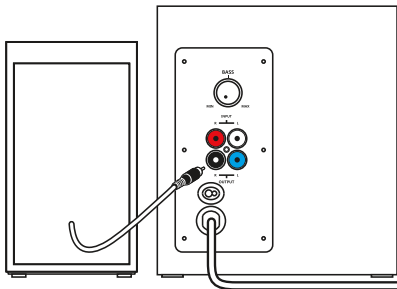

2

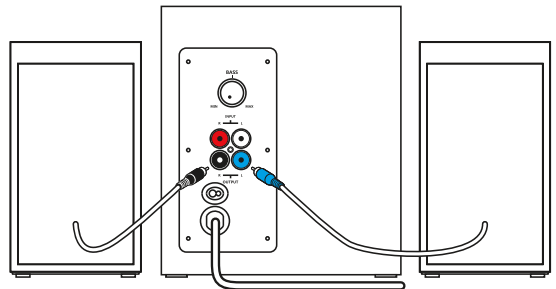

3

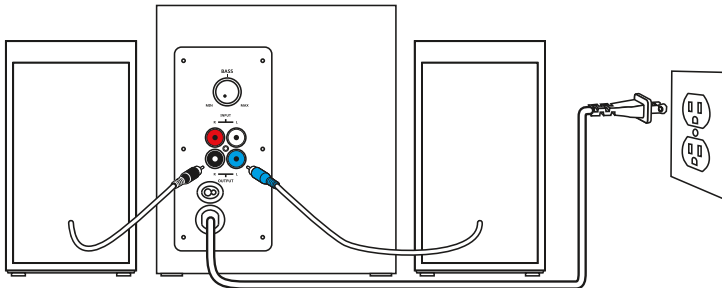

YHDISTÄMINEN ÄÄNILÄHTEESEEN

1A. 3,5 mm:n johdolla:

Yhdistä bassokaiuttimen 3,5 mm:n liitin laitteen (esimerkiksi tietokoneen, tabletin tai älypuhelimien) ääniliitäntään.

1B. RCA-johdolla:

Yhdistä RCA-johdon toinen pää bassokaiuttimen takana olevaan vastaavaan RCA-liitäntään.

Liitä johdon toinen pää laitteen (esimerkiksi television tai pelikonsolin) RCA-liitäntään.

Huomautus: RCA-johtoa ei ole mukana laatikossa. Se on hankittava erikseen.

2. Yhdistä kuulokkeet ohjausyksikön kuulokeliitäntään. Voit säätää äänenvoimakkuutta joko yksiköstä ja äänilähteestä.

3. Kytke kaiuttimien virta päälle tai pois päältä langallisen ohjausyksikön virtapainikkeesta.

1A

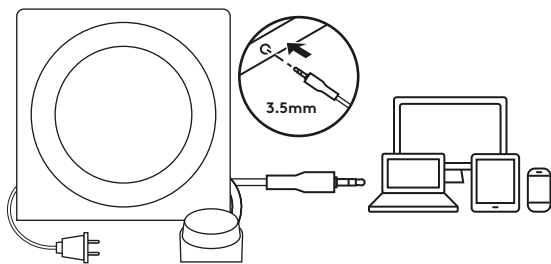

1B

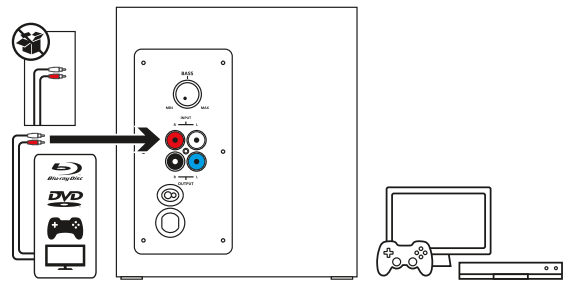

2

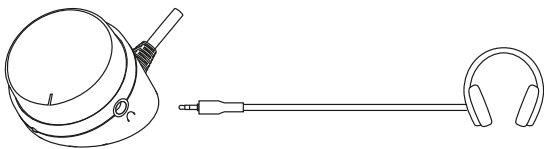

3

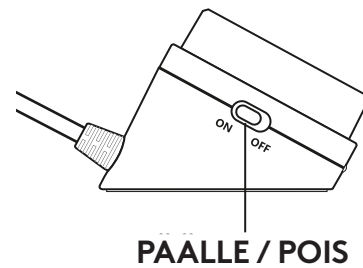

YHDISTÄMINEN SAMANAIKaisesti KAHTeen LAITTEeseen

1. Voit yhdistää järjestelmään kaksi laitetta samanaikaisesti bassokaiuttimen taustapuolen RCA-liitännällä ja kaiuttimen 3,5 mm:n johdolla.
2. Jos haluat vaihtaa äänilähteestä toiseen, keskeytä äänentoisto jommastakummasta yhdistetystä laitteesta ja ala toistaa ääntä toisesta laitteesta.

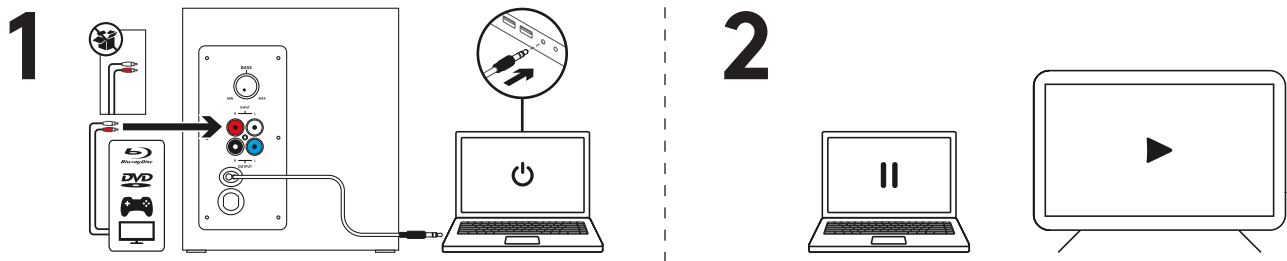

ÄÄNENVOIMAKKUUDEN SÄÄTÄMINEN

1. Voit säätää Z333-bassokaiuttimen äänenvoimakkuutta ohjausyksikön säätimestä.
Äänenvoimakkuutta lisätään kääntämällä säädintä myötäpäivään eli oikealle.
Äänenvoimakkuutta vähennetään kääntämällä säädintä vastapäivään eli vasemmalle.

BASSON SÄÄTÄMINEN

2. Voit säätää basson tasoa kääntämällä bassokaiuttimen takaosan bassosäädintä.
Käännä säädintä oikealle, jos haluat lisätä bassoa, ja vasemmalle, jos haluat vähentää bassoa.



ΓΝΩΡΙΣΤΕ ΤΟ ΠΡΟΪΟΝ

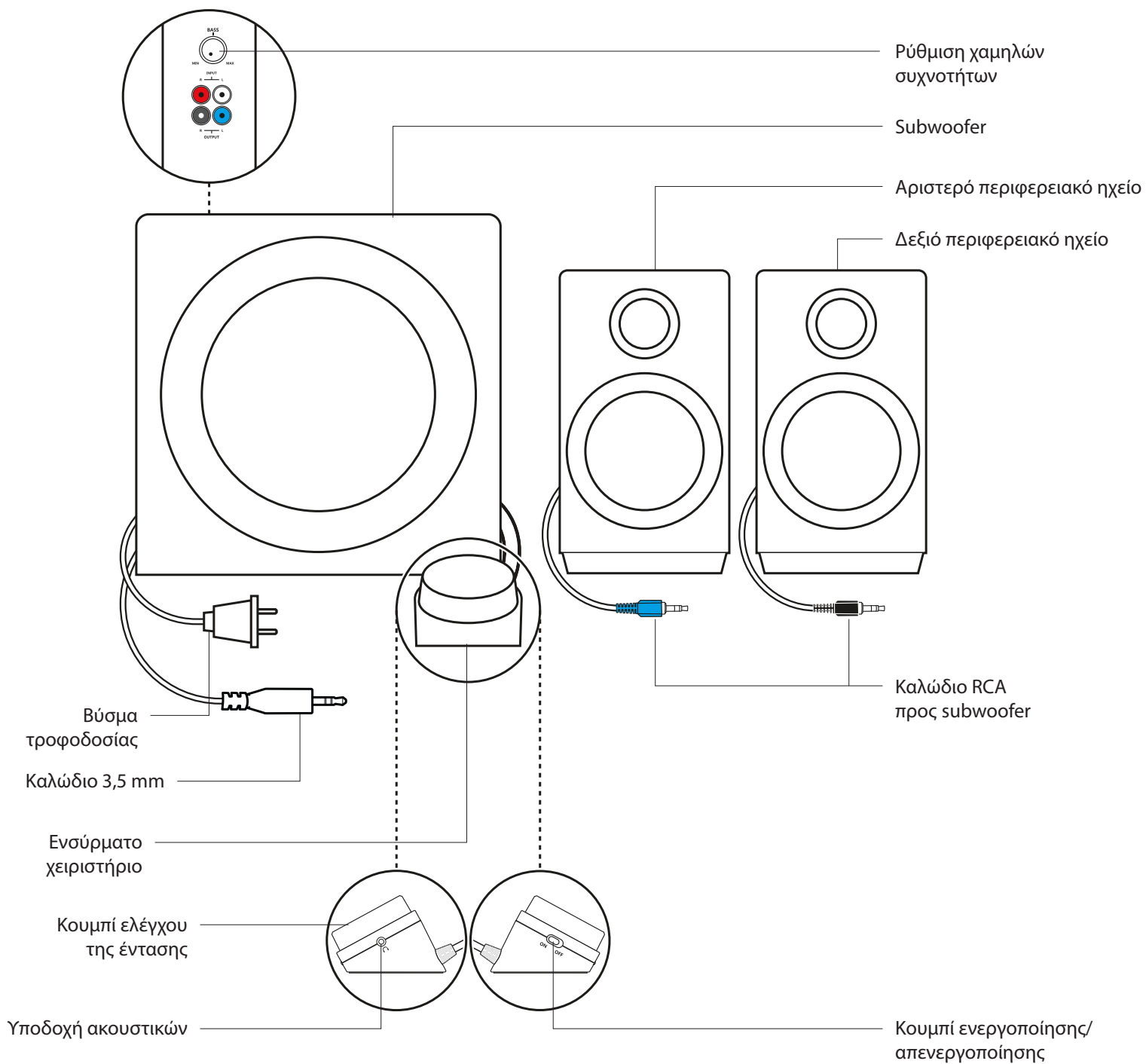

ΣΥΝΔΕΣΗ ΤΩΝ ΗΧΕΙΩΝ

1. Συνδέστε το μαύρο βύσμα RCA στο δεξιό περιφερειακό ηχείο, στη μαύρη θύρα subwoofer.
2. Συνδέστε το μπλε βύσμα RCA στο αριστερό περιφερειακό ηχείο, στην μπλε θύρα subwoofer.
3. Συνδέστε το βύσμα τροφοδοσίας σε μια πρίζα.

1

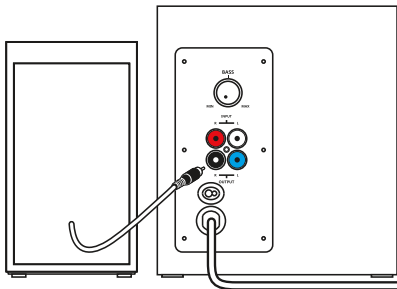

2

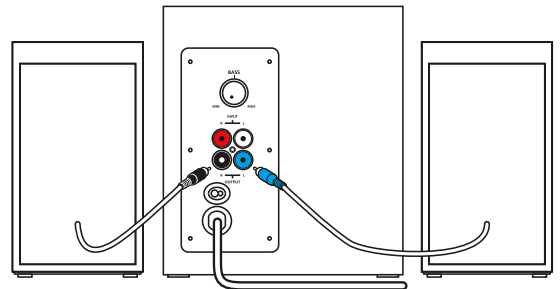

3

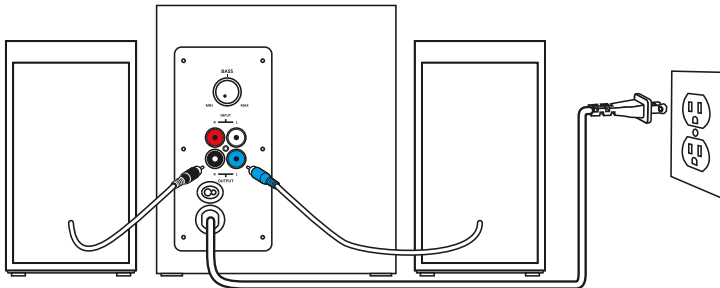

ΣΥΝΔΕΣΗ ΜΕ ΤΗΝ ΠΗΓΗ ΗΧΟΥ

1A. Για σύνδεση 3,5 mm:

Συνδέστε το βύσμα 3,5 mm από το subwoofer στην υποδοχή ήχου της συσκευής σας (υπολογιστής, tablet, smartphone, κλπ).

1B. Για σύνδεση RCA:

Συνδέστε το ένα άκρο του καλωδίου RCA στην αντίστοιχη υποδοχή RCA στο πίσω μέρος του subwoofer.

Συνδέστε το άλλο άκρο του καλωδίου RCA στην είσοδο RCA της συσκευής σας (τηλεόραση και κονσόλα παιχνιδιών κ.λπ.)

Σημείωση: Το καλώδιο RCA δεν περιλαμβάνεται στη συσκευασία και πρέπει να αγοραστεί ξεχωριστά.

2. Συνδέστε τα ακουστικά στην υποδοχή ακουστικών στο χειριστήριο. Προσαρμόστε την ένταση είτε από το χειριστήριο είτε από την πηγή ήχου.

3. Ενεργοποιήστε/απενεργοποιήστε τα ηχεία χρησιμοποιώντας το κουμπί ενεργοποίησης/απενεργοποίησης στο ενσύρματο χειριστήριο.

1A

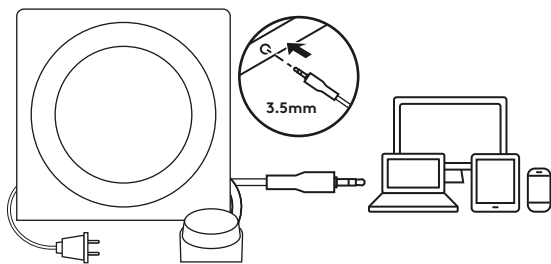

1B

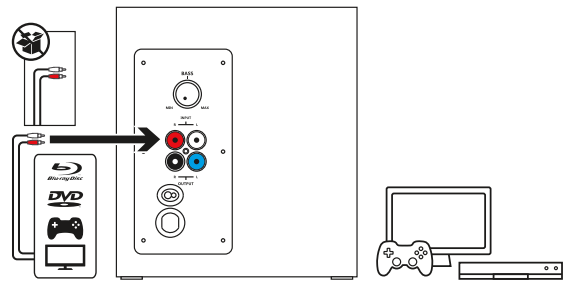

2

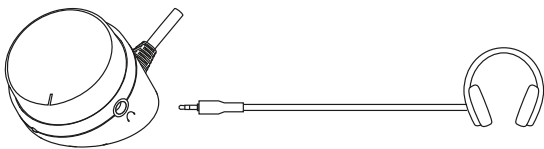

3

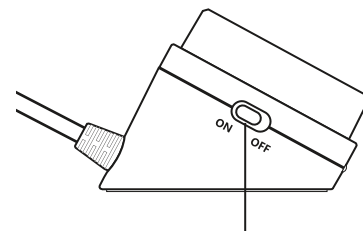

ΕΝΕΡΓΟΠΟΙΗΣΗ / ΑΠΕΝΕΡΓΟΠΟΙΗΣΗ

ΣΥΝΔΕΣΤΕ ΕΩΣ ΔΥΟ ΣΥΣΚΕΥΕΣ ΤΑΥΤΟΧΡΟΝΑ

1. Συνδέστε έως και δύο συσκευές ταυτόχρονα, χρησιμοποιώντας το βύσμα RCA στο πίσω μέρος του subwoofer και το καλώδιο 3,5 mm στο subwoofer.
2. Για να κάνετε εναλλαγή μεταξύ των πηγών ήχου, θέστε σε παύση τον ήχο στη μία συνδεδεμένη συσκευή και, στη συνέχεια, ξεκινήστε την αναπαραγωγή του ήχου από την άλλη συνδεδεμένη συσκευή.

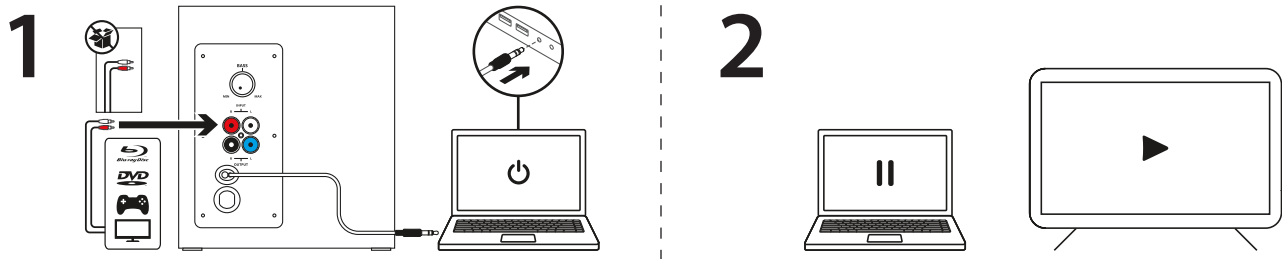

ΡΥΘΜΙΣΗ ΤΗΣ ΕΝΤΑΣΗΣ ΗΧΟΥ

1. Ρυθμίστε την ένταση ήχου του Z333 με το κουμπί στο χειριστήριο.
Γυρίστε το κουμπί δεξιόστροφα για να αυξήσετε την ένταση.
Γυρίστε το κουμπί αριστερόστροφα για να μειώσετε την ένταση.

ΡΥΘΜΙΣΗ ΤΩΝ ΜΠΑΣΩΝ

2. Ρυθμίστε το επίπεδο των μπάσων γυρνώντας το κουμπί ελέγχου στο πίσω μέρος του subwoofer.
Γυρίστε το κουμπί μπάσων προς τα δεξιά για περισσότερα μπάσα ή προς τα αριστερά για λιγότερα μπάσα.

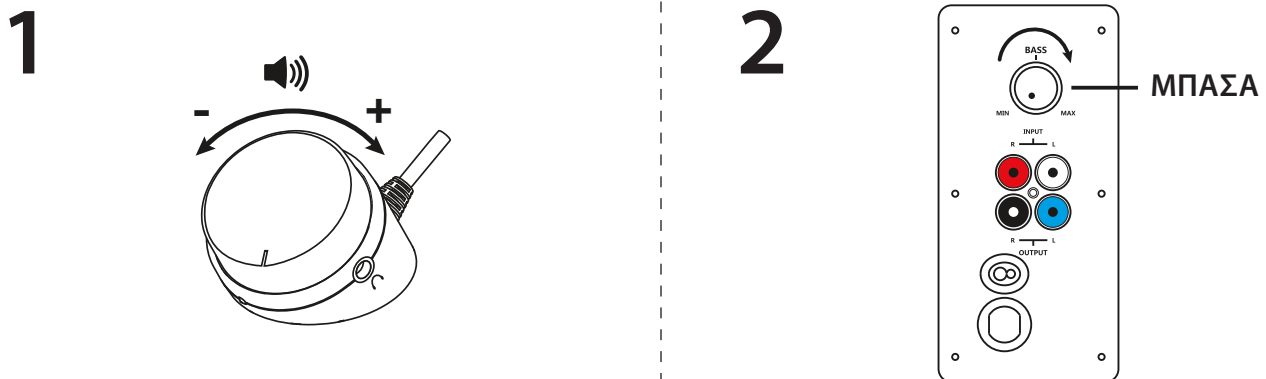

ЗНАКОМСТВО С УСТРОЙСТВОМ

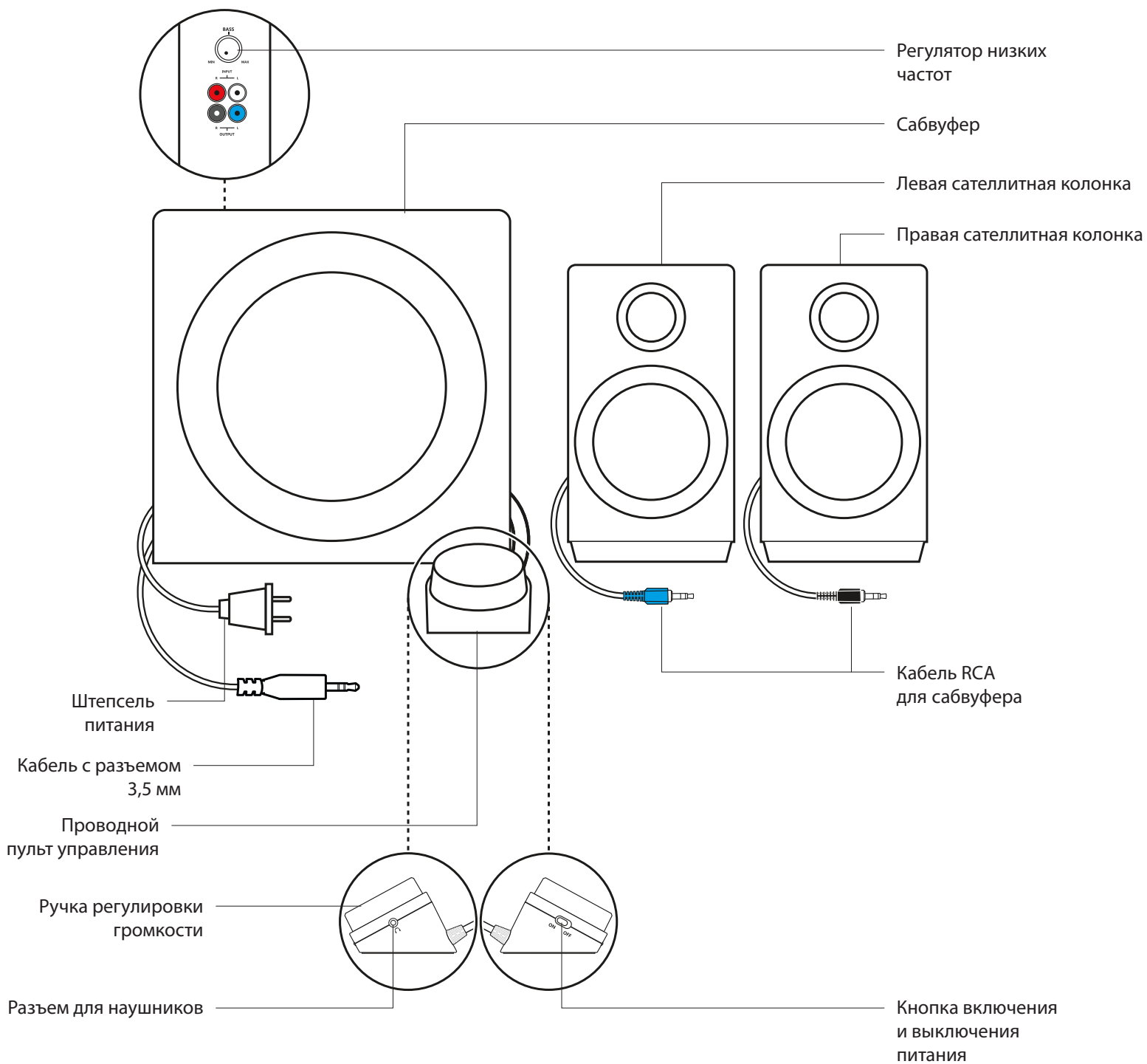

ПОДКЛЮЧЕНИЕ КОЛОНОК

1. Вставьте черный штекер RCA правой сателлитной колонки в черный разъем сабвуфера.
2. Вставьте синий штекер RCA левой сателлитной колонки в синий разъем сабвуфера.
3. Вставьте штепсель питания в электрическую розетку.

1

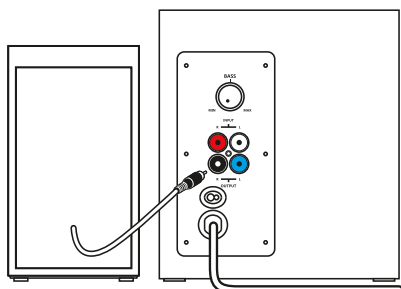

2

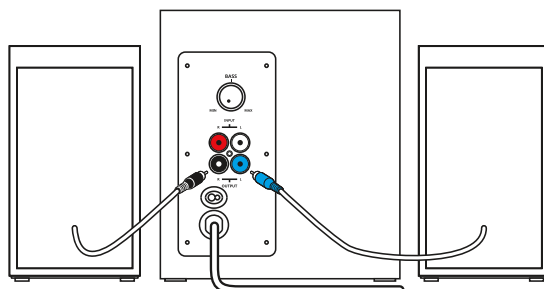

3

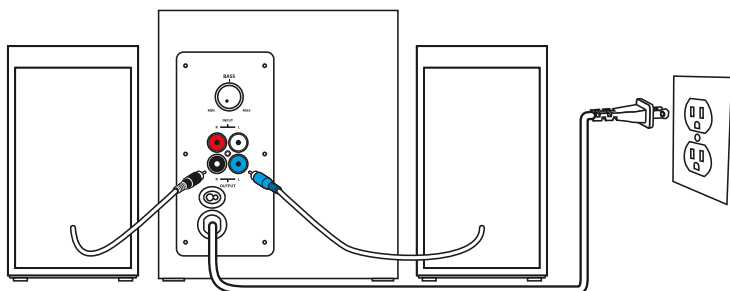

ПОДКЛЮЧЕНИЕ ИСТОЧНИКА АУДИОСИГНАЛА

1А. Подключение через разъем 3,5 мм.

Вставьте штекер 3,5 мм сабвуфера в аудиоразъем на вашем устройстве (компьютере, планшете, смартфоне и т. д.).

1В. Подключение через разъем RCA.

Подключите один конец кабеля RCA к соответствующему разъему RCA на задней панели сабвуфера, а второй — к разъему RCA на вашем устройстве (ТВ, игровой консоли и т. д.).

Примечание. Кабель RCA не входит в комплект поставки и продается отдельно.

2. Подключите наушники к соответствующему разъему на пульте управления. Отрегулируйте громкость на пульте управления или на источнике аудиосигнала.
3. Чтобы включить или выключить колонки, сдвиньте переключатель питания на проводном пульте управления.

1А

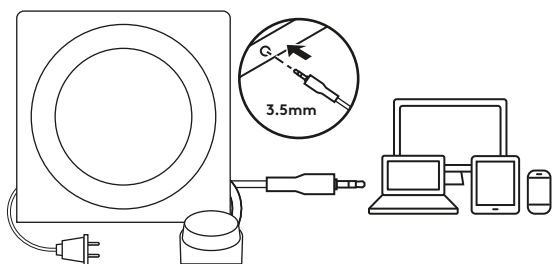

1В

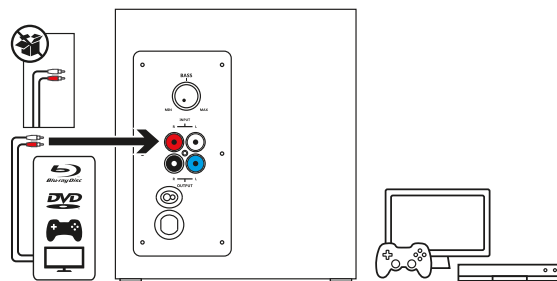

2

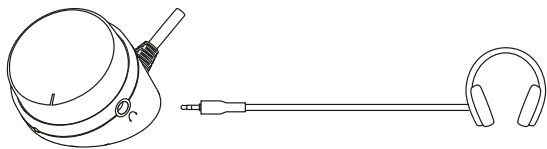

3

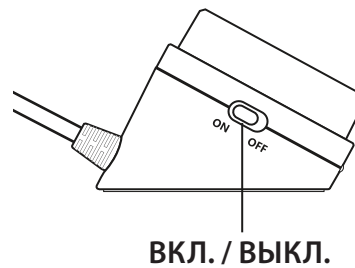

ПОДКЛЮЧЕНИЕ ДВУХ УСТРОЙСТВ ОДНОВРЕМЕННО

1. Подключите два устройства одновременно с помощью RCA-разъема на задней панели сабвуфера и кабеля сабвуфера с разъемом 3,5 мм.
2. Чтобы переключить источник аудиосигнала, просто остановите воспроизведение аудио на подключенном устройстве и включите воспроизведение на другом подключенном устройстве.

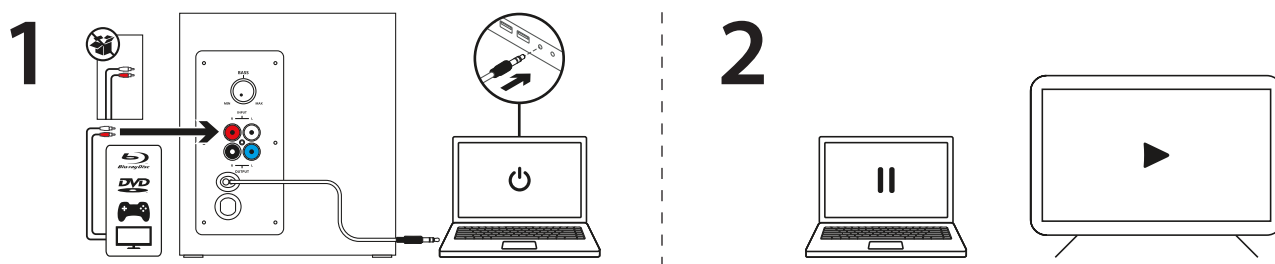

РЕГУЛИРОВКА ГРОМКОСТИ

1. Для настройки громкости устройства Z333 используйте регулятор на пульте управления.
Чтобы увеличить громкость, поверните регулятор громкости по часовой стрелке (вправо).
Чтобы уменьшить громкость, поверните регулятор громкости против часовой стрелки (влево).

РЕГУЛИРОВКА НИЗКИХ ЧАСТОТ

2. Диапазон низких частот можно настроить с помощью специальной ручки на задней панели сабвуфера.
Чтобы получить звук с более глубокими низкими частотами, поверните ручку вправо. Чтобы уменьшить уровень воспроизведения басов, поверните ручку влево.

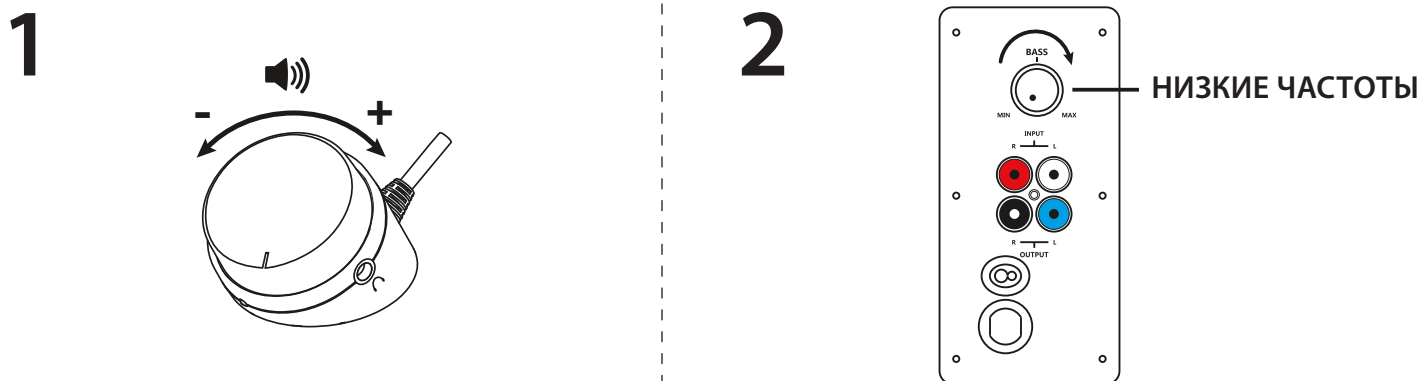

OPIS URZĄDZENIA

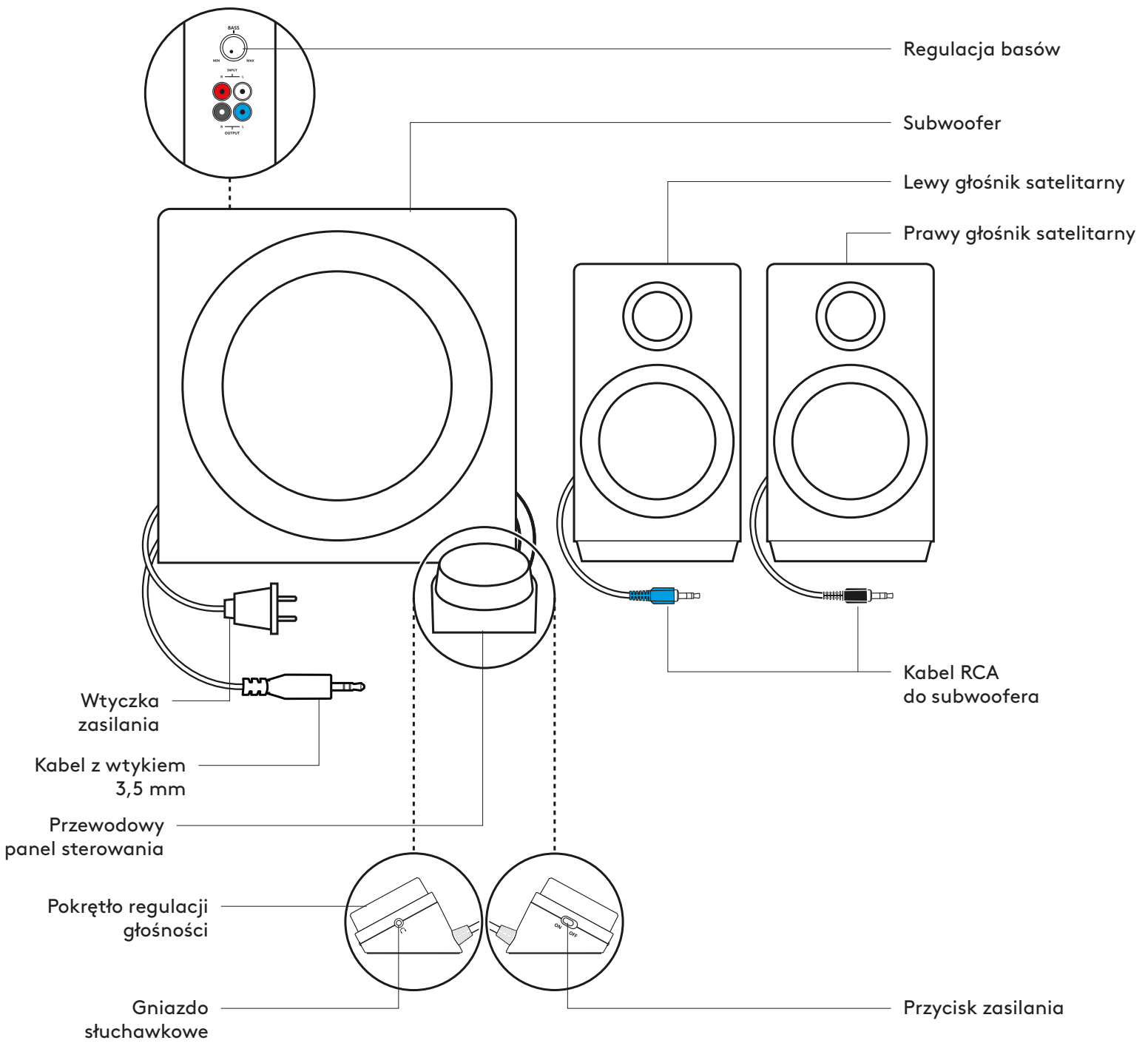

PODŁĄCZANIE GŁOŚNIKÓW

1. Podłącz czarne złącze RCA lewego głośnika satelitarnego do czarnego gniazda jack subwoofera.
2. Podłącz niebieskie złącze RCA lewego głośnika satelitarnego do niebieskiego gniazda jack subwoofera.
3. Podłącz wtyczkę zasilania do gniazdka elektrycznego.

1

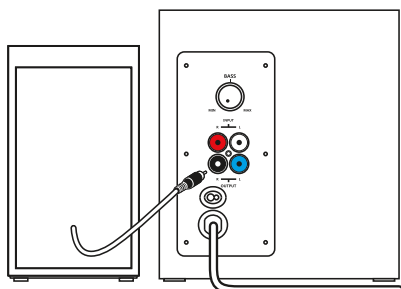

2

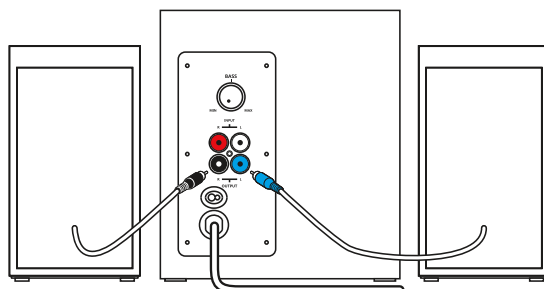

3

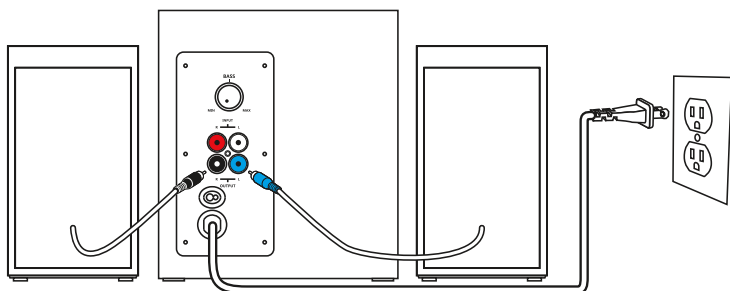

ŁĄCZENIE ZE ŹRÓDŁEM DŹWIĘKU

1A. Złącze 3,5 mm:

Podłącz 3,5-milimetrową wtyczkę z subwoofera do złącza audio urządzenia (takiego jak komputer, laptop lub smartfon).

1B. Połączenie RCA:

Podłącz jeden koniec kabla RCA do odpowiedniego złącza RCA subwoofera.

Drugi koniec tego kabla RCA podłącz do wyjścia RCA urządzenia (telewizor, konsola do gier itp.).

Uwaga: Kabel RCA nie znajduje się w opakowaniu i należy zakupić go oddzielnie.

2. Podłącz słuchawki do gniazda sławkowego na panelu sterowania. Wyreguluj głośność na panelu sterowania lub urządzeniu źródła dźwięku.

3. Włącz/wyłącz zasilanie głośników, przesuwając włącznik zasilania na przewodowym panelu sterowania.

1A

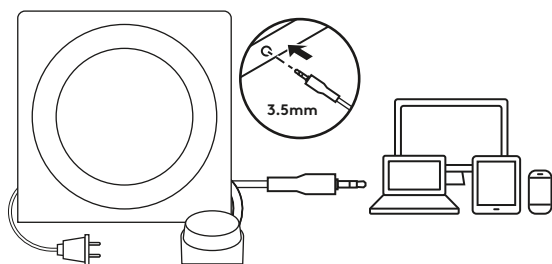

1B

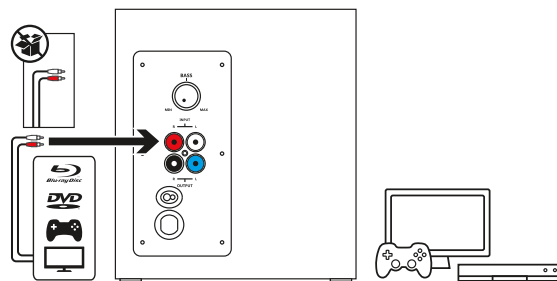

2

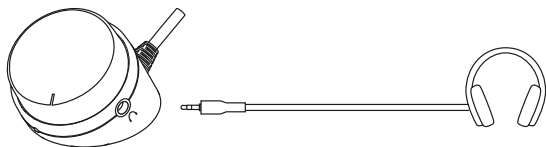

3

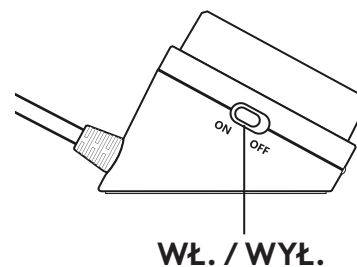

PODŁĄCZANIE DWÓCH URZĄDZEŃ JEDNOCZEŚNIE

1. Podłącz maksymalnie dwa urządzenia jednocześnie przy użyciu złącza RCA z tyłu subwoofera oraz kabla do subwoofera z 3,5-milimetrową wtyczką.
2. Aby przełączyć się między źródłami dźwięku, wstrzymaj odtwarzanie na połączonym urządzeniu i rozpocznij odtwarzanie na innym urządzeniu.

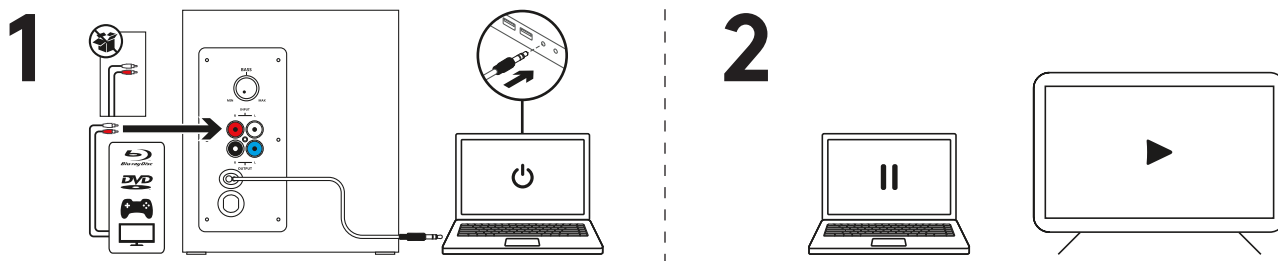

REGULACJA GŁOŚNOŚCI

1. Wyreguluj głośność zestawu Z333 pokrętłem na panelu sterowania.
Aby zwiększyć głośność, obróć pokrętło w kierunku zgodnym z ruchem wskazówek zegara (w prawo).
Aby zmniejszyć głośność, obróć pokrętło w kierunku przeciwnym do ruchu wskazówek zegara (w lewo).

REGULACJA BASÓW

2. Ustaw poziom basów, obracając pokrętło regulacji basów z tyłu subwoofera.
Obracanie pokrętła basów w prawo pozwala uzyskać głębsze basy, a w lewo — mniejsze basy.

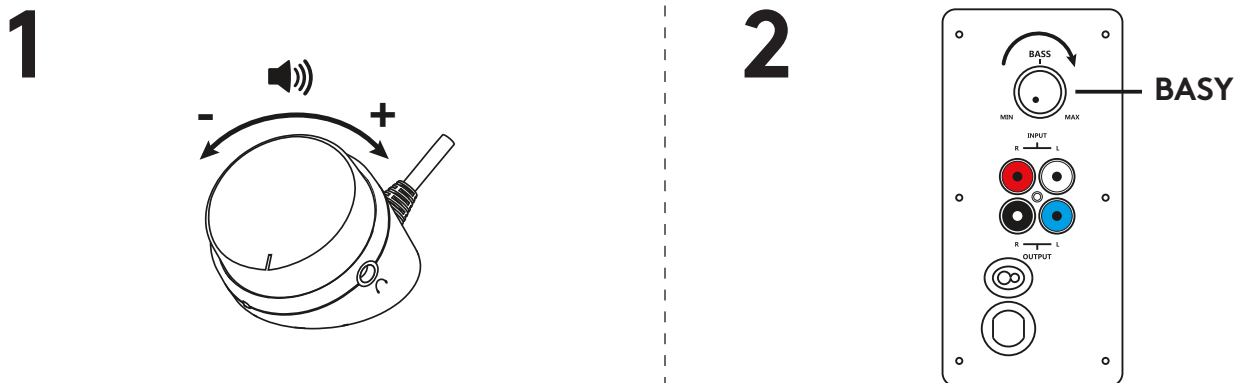

A TERMÉK ISMERTETÉSE

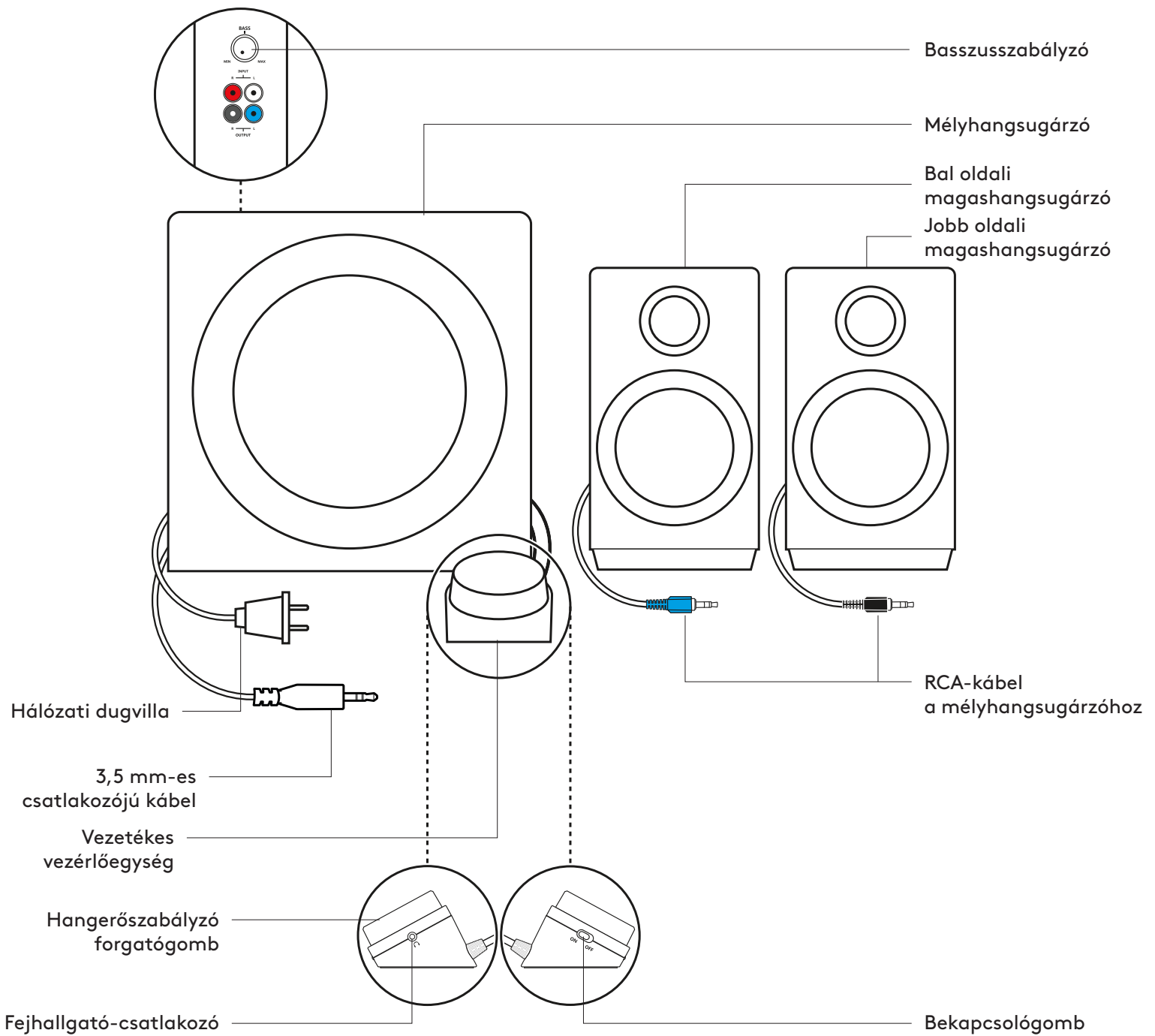

A HANGSZÓRÓK CSATLAKOZTATÁSA

1. Csatlakoztassa a jobb oldali magashangszugárzón lévő fekete RCA-csatlakozót a fekete mélyhangszugárzó-csatlakozóhoz.
2. Csatlakoztassa a bal oldali magashangszugárzón lévő kék RCA-csatlakozót a kék magashangszugárzó-csatlakozóhoz.
3. Csatlakoztassa a tápkábelt egy elektromos aljzathoz.

1

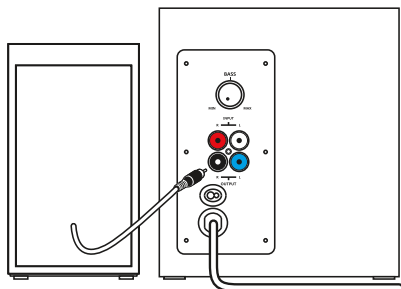

2

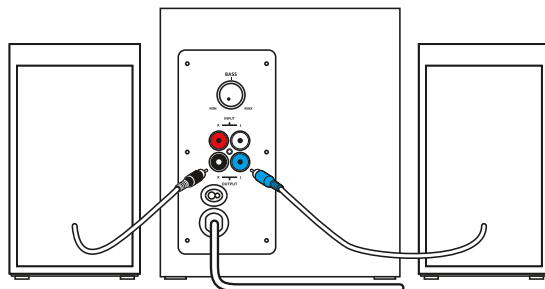

3

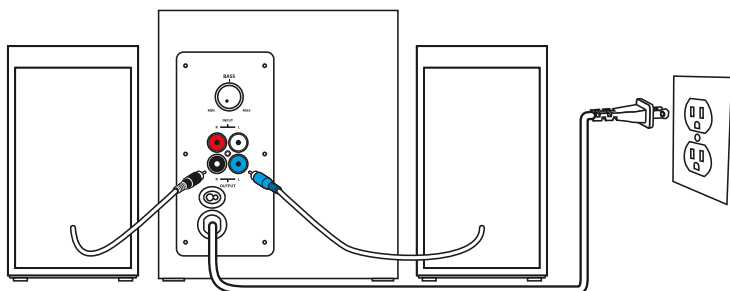

CSATLAKOZTATÁS A HANGFORRÁSHOZ

1A. 3,5 mm-es csatlakozó esetén:

Csatlakoztassa a mélyhangsugárzó 3,5 mm-es csatlakozóját az eszköz (számítógép, táblagép, okostelefon stb.) hangkimenetéhez.

1B. RCA-csatlakozó esetén:

Csatlakoztassa az RCA-kábel egyik végét a megfelelő RCA-csatlakozóhoz a mélyhangsugárzó hátlapján.

Csatlakoztassa az RCA-kábel másik végét az RCA-kimenethez az eszközén (tévé, játékkonzol stb.).

Megjegyzés: Az RCA-kábelt nem tartalmazza a csomag, és külön kell megvásárolni.

2. Csatlakoztassa a fejhallgatót a vezérlőegységen lévő fejhallgató-csatlakozóhoz. A hangerőt beállíthatja a vezérlőegységről vagy a hangforrásból is.
3. A hangszórókat a vezetékes vezérlőegységen lévő be- és kikapcsológomb csúsztatásával kapcsolhatja be vagy ki.

1A

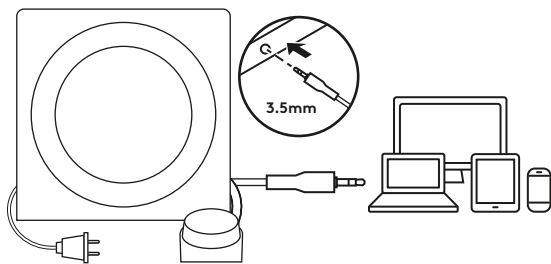

1B

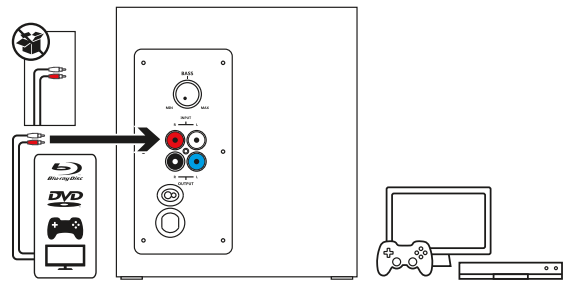

2

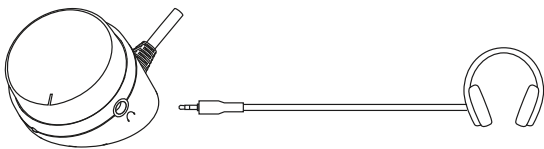

3

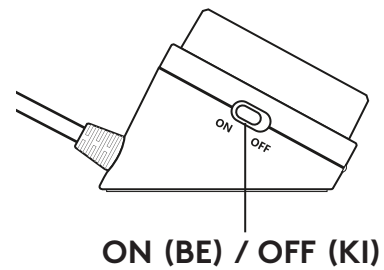

CSATLAKOZÁS EGYIDEJŰLEG KÉT ESZKÖZHÖZ

1. Egyidejűleg akár két eszközhöz is csatlakozhat a mélyhangsugárzó hátlapján lévő RCA-csatlakozó és a mélyhangsugárzó 3,5 mm-es kábele segítségével.
2. A hangforrások közötti váltáshoz egyszerűen szüneteltesse a hangot az egyik csatlakoztatott eszközön, és játssza le a hangot a másik csatlakoztatott eszközről.

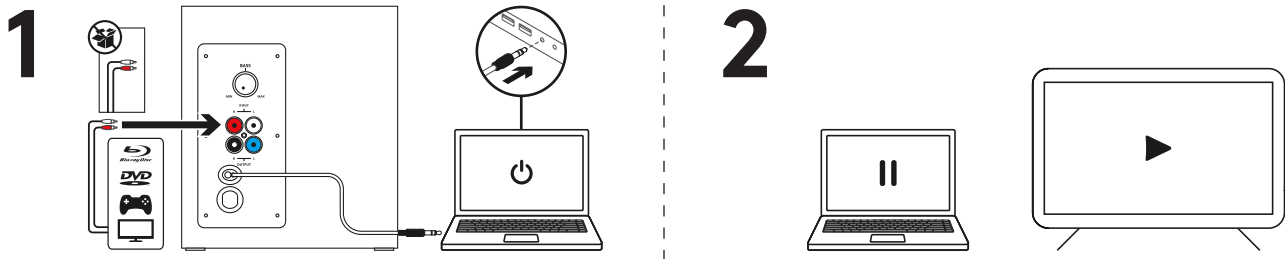

A HANGERŐ SZABÁLYOZÁSA

1. A Z333 hangerejét a vezérlőegységen lévő gombbal állíthatja be.

A gomb óramutató járásával megegyező irányba (jobbra) forgatásával növelheti a hangerőt.

A gomb óramutató járásával ellentétes irányba (balra) forgatásával csökkentheti a hangerőt.

A BASSZUS SZABÁLYOZÁSA

2. A basszus szintjét a mélyhangsugárzó hátlapján lévő basszuszabályzó forgatógombbal állíthatja be.

Forgassa jobbra a basszus forgatógombját a mélyebb, vagy balra a kevesebb basszus hangzáshoz.

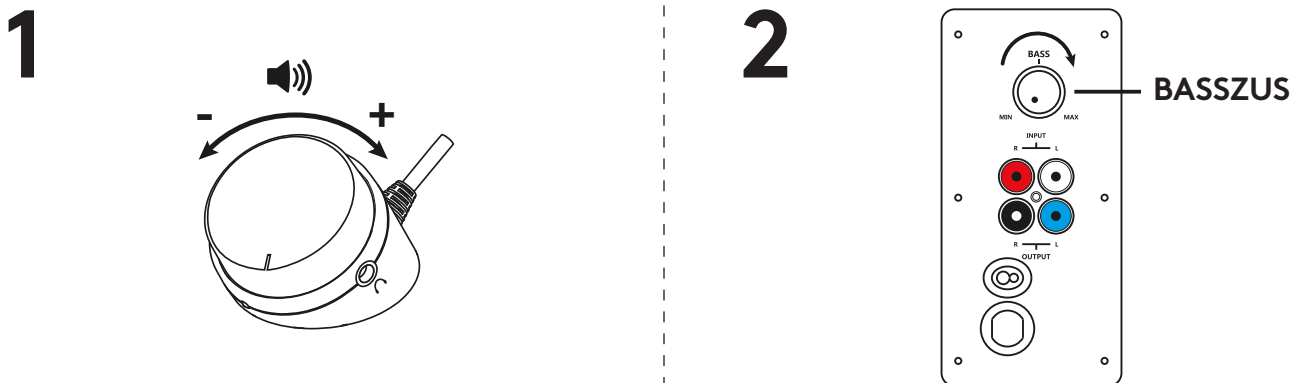

POPIS PRODUKTU

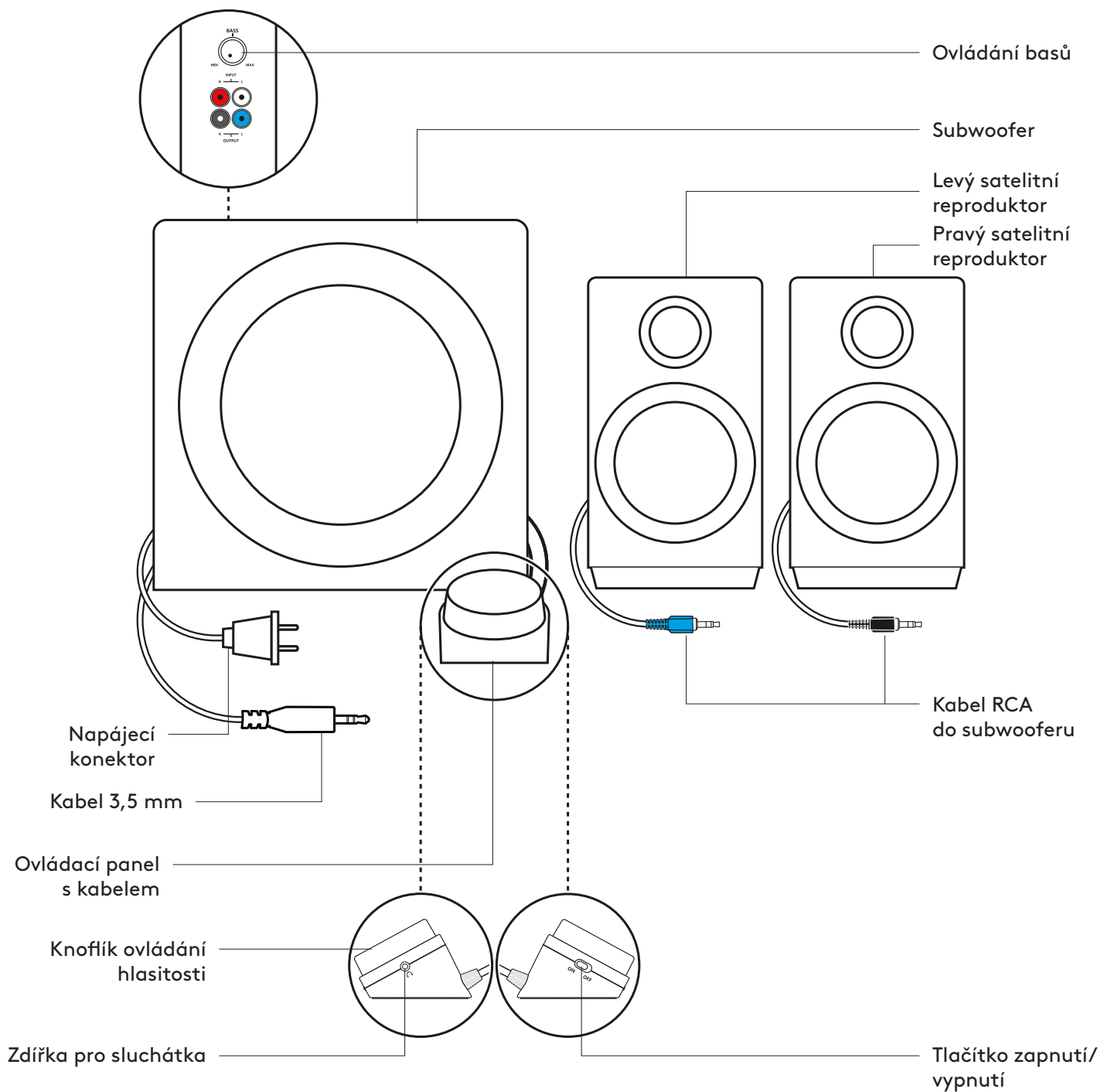

PŘIPOJENÍ REPRODUKTORŮ

1. Zapojte černý konektor kabelu RCA pravého satelitu do černé zdičky subwooferu.
2. Zapojte modrý konektor kabelu RCA levého satelitu do modré zdičky subwooferu.
3. Zapojte napájecí konektor do elektrické zásuvky.

1

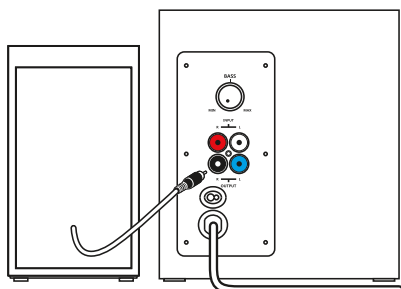

2

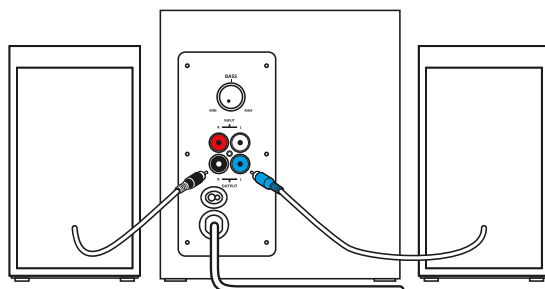

3

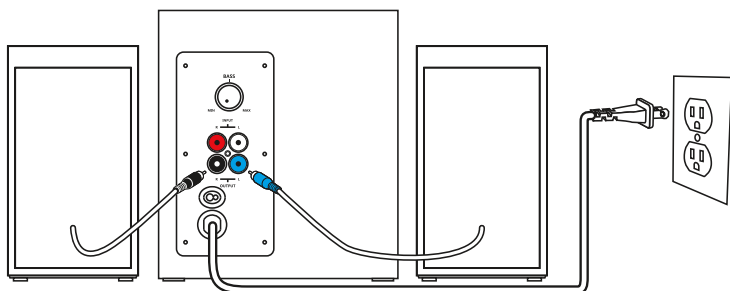

PŘIPOJENÍ KE ZDROJI ZVUKU

1A. Připojení pomocí kabelu 3,5 mm:

Zapojte 3,5mm konektor ze subwooferu do audio zdířky na vašem zařízení (počítači, tabletu, chytrém telefonu atd.).

1B. Připojení pomocí kabelu RCA:

Zapojte jeden konec kabelu RCA do odpovídající zdířky RCA na zadní straně subwooferu.

Druhý konec kabelu RCA zapojte do zdířky RCA na vašem zařízení (TV, herní konzoli atd.).

Poznámka: Kabel RCA není součástí balení a je třeba jej zakoupit samostatně.

2. Zapojte sluchátka do zdířky pro sluchátka na ovládacím panelu. Nastavte hlasitost pomocí ovládacího panelu nebo pomocí zdroje zvuku.

3. Zapněte/vypněte reproduktory pomocí přepínače zap/vyp na kabelovém ovládacím panelu.

1A

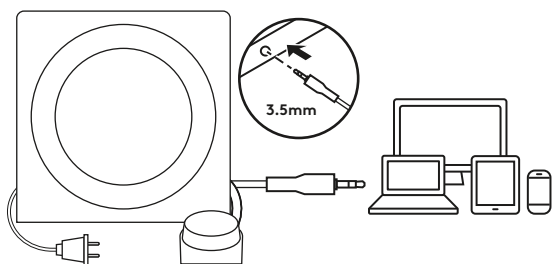

1B

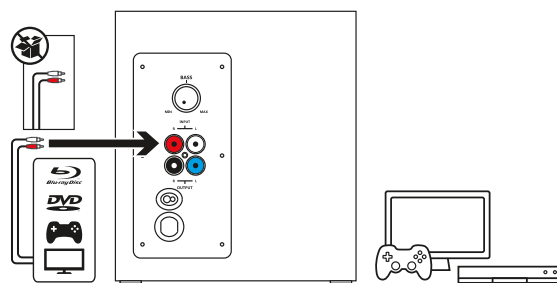

2

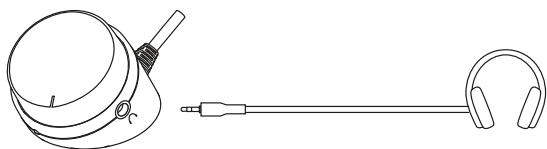

3

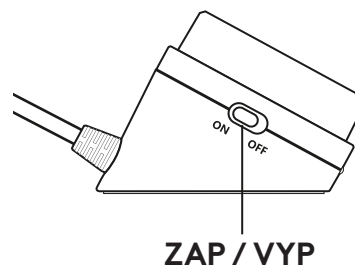

PŘIPOJENÍ KE DVĚMA ZAŘÍZENÍM ZÁROVEŇ

1. Ke dvěma zařízením zároveň se můžete připojit prostřednictvím konektoru RCA v zadní části subwooferu a kabelu 3,5 mm na subwooferu.
2. Chcete-li přepnout mezi zdroji zvuku, pozastavte přehrávání na jednom z připojených zařízení a poté zahajte přehrávání na druhém připojeném zařízení.

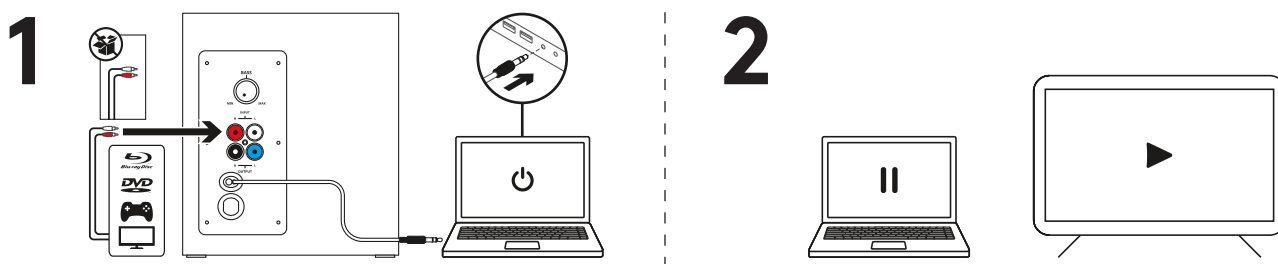

NASTAVENÍ HLASITOSTI

1. Hlasitost reproduktorů Z333 nastavíte pomocí knoflíku na ovládacím panelu.
Otočením knoflíku ve směru hodinových ručiček (doprava) hlasitost zvýšíte.
Otočením knoflíku proti směru hodinových ručiček (doleva) hlasitost snížíte.

NASTAVENÍ BASŮ

2. Úroveň basů můžete regulovat otáčením knoflíku ovládnání basů umístěného v zadní části subwooferu.
Otáčejte knoflíkem basů doprava pro hlubší basy nebo doleva pro méně výrazné basy.

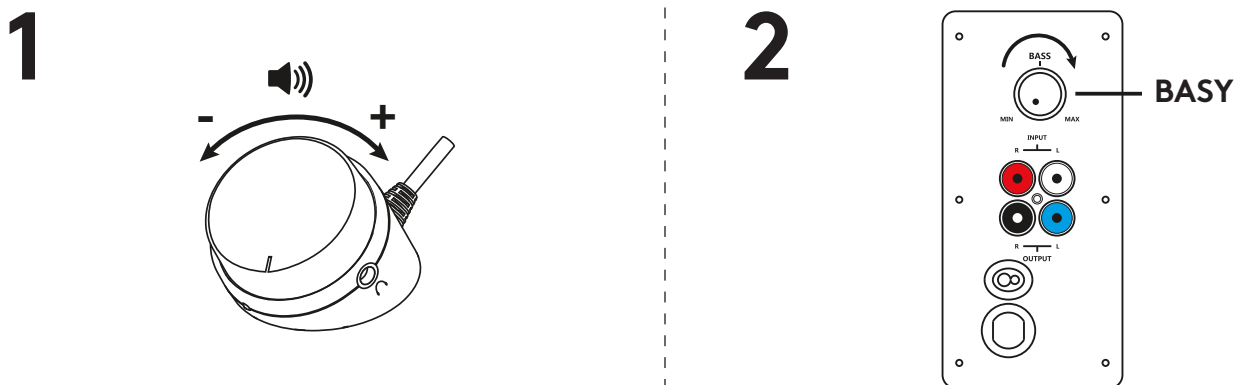

POPIS PRODUKTU

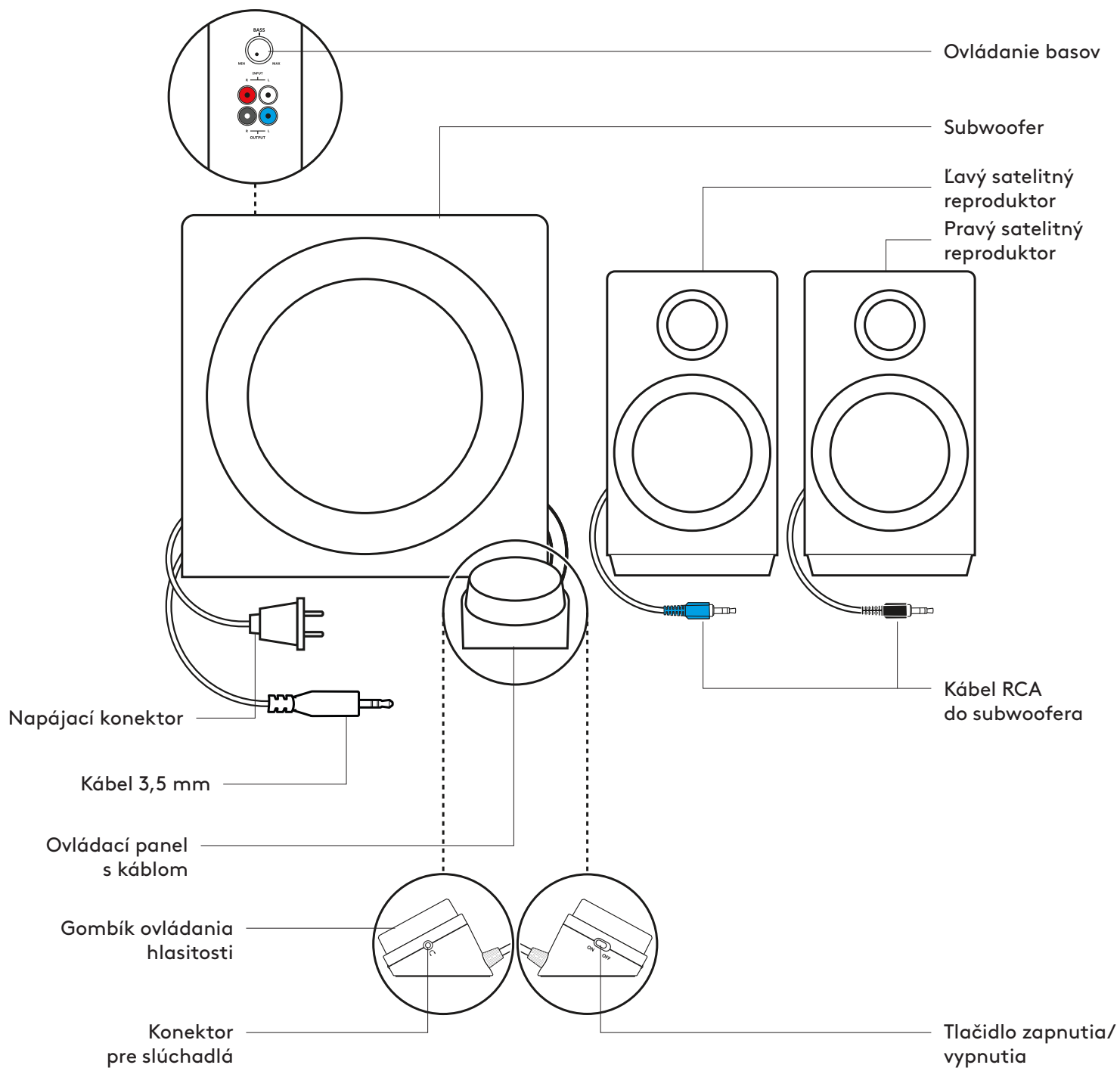

PRIPOJENIE REPRODUKTOROV

1. Zapojte čierny konektor kábla RCA ľavého satelitu do čiernej prípojky subwoofera.
2. Zapojte modrý konektor kábla RCA ľavého satelitu do modrej prípojky subwoofera.
3. Zapojte napájací konektor do elektrickej zásuvky.

1

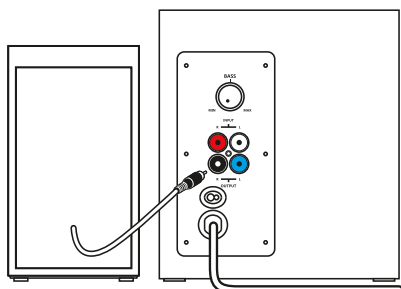

2

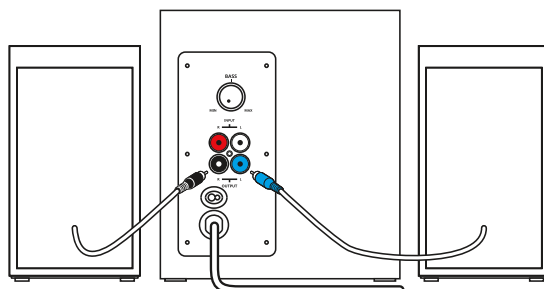

3

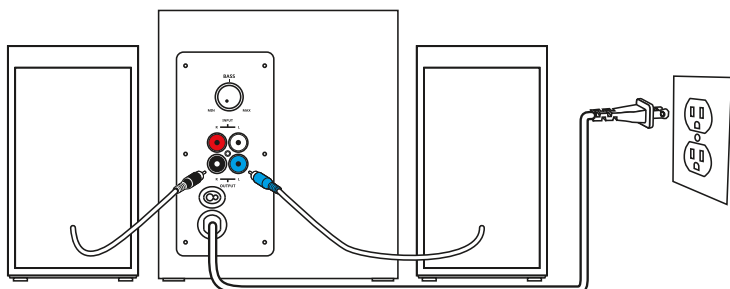

PRIPOJENIE K ZDROJU ZVUKU

1A. Pripojenie pomocou kábla 3,5 mm:

Zapojte 3,5mm konektor zo subwoofera do audio prípojky na vašom zariadení (počítači, tablete, inteligentnom telefóne atď.).

1B. Pripojenie pomocou kábla RCA:

Zapojte jeden koniec kábla RCA do zodpovedajúcej prípojky RCA na zadnej strane subwoofera.

Druhý koniec kábla RCA zapojte do prípojky RCA na vašom zariadení (TV, hernej konzole atď.).

Poznámka: Kábel RCA nie je súčasťou balenia a je potrebné ho kúpiť samostatne.

2. Zapojte slúchadlá do prípojky pre slúchadlá na ovládacom paneli. Nastavte hlasitosť pomocou ovládacieho panela alebo pomocou zdroja zvuku.

3. Zapnite/vypnite reproduktory pomocou prepínača zap/vyp na káblovom ovládacom paneli.

1A

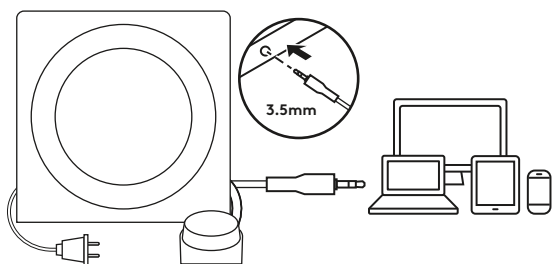

1B

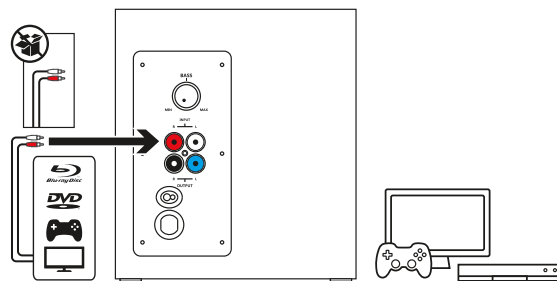

2

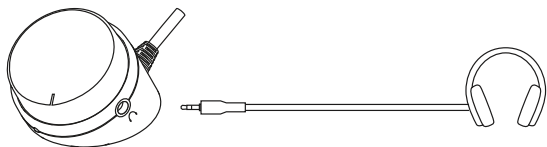

3

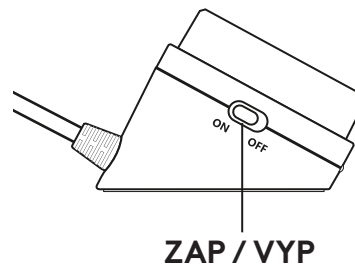

PRIPOJENIE K DVOM ZARIADENIAM ZÁROVEŇ

1. K dvom zariadeniam zároveň sa môžete pripojiť prostredníctvom konektora RCA v zadnej časti subwoofera a kábla 3,5 mm na subwooferi.
2. Ak chcete prepnúť medzi zdrojmi zvuku, pozastavte prehrávanie na jednom z pripojených zariadení a potom začinite prehrávanie na druhom pripojenom zariadení.

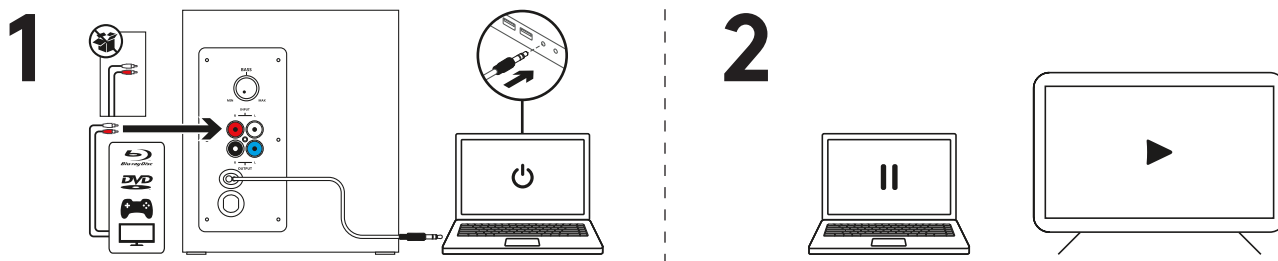

NASTAVENIE HLASITOSTI

1. Hlasitosť reproduktorov Z333 nastavíte pomocou gombíka na ovládacom paneli.
Otočením gombíka v smere hodinových ručičiek (doprava) hlasitosť zvýšite.
Otočením gombíka proti smeru hodinových ručičiek (doľava) hlasitosť znížite.

NASTAVENIE BASOV

2. Úroveň basov môžete regulovať otáčaním gombíka ovládania basov umiestneného v zadnej časti subwoofera.
Otáčajte gombíkom basov doprava pre hlbšie basy alebo doľava pre menej výrazné basy.

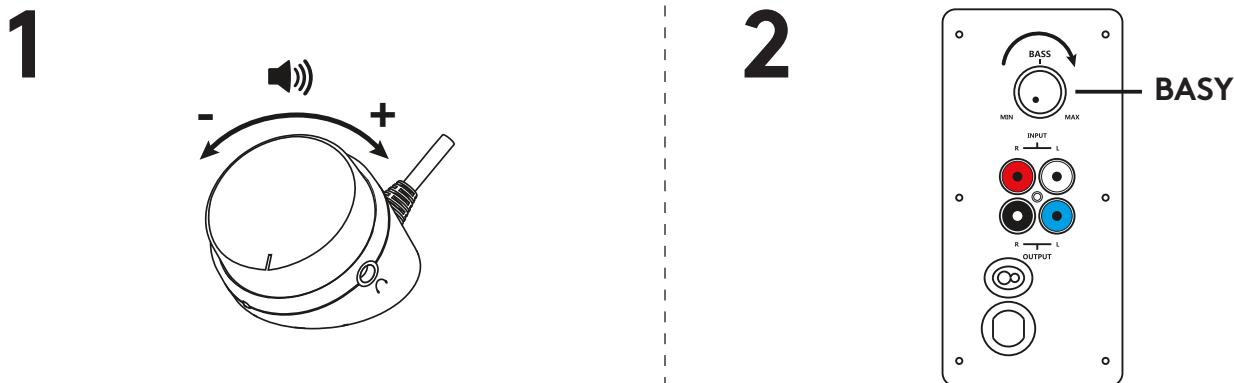

ОЗНАЙОМЛЕННЯ З ПРОДУКТОМ

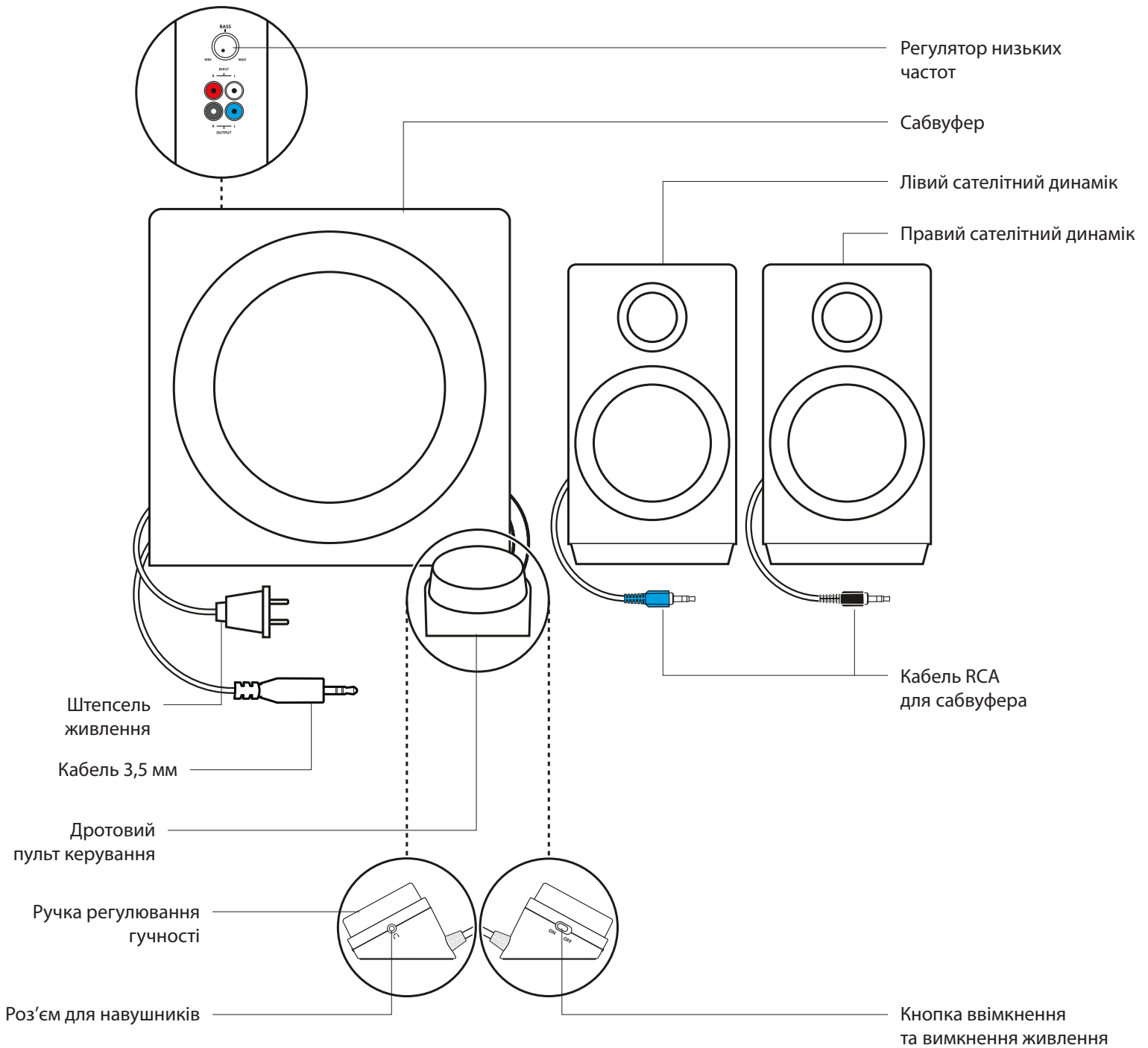

ПІДКЛЮЧЕННЯ ДИНАМІКІВ

1. Вставте чорний штекер RCA правого сателітного динаміка в чорний роз'єм сабвуфера.
2. Вставте синій штекер RCA лівого сателітного динаміка в синій роз'єм сабвуфера.
3. Під'єднайте штепсель живлення до розетки.

1

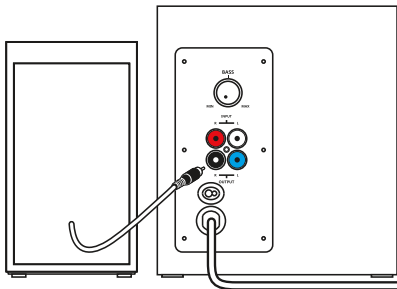

2

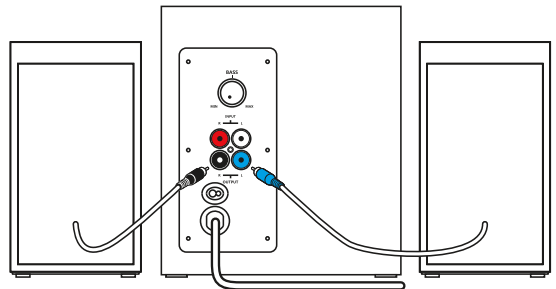

3

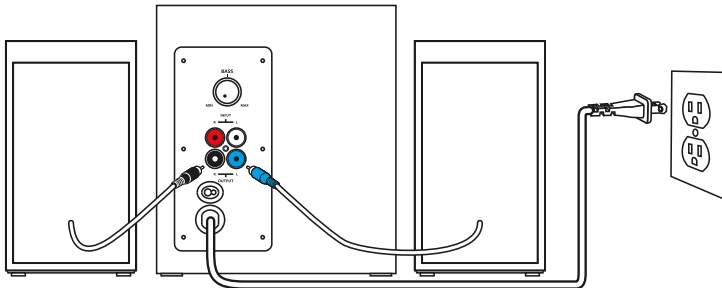

ПІДКЛЮЧЕННЯ ДЖЕРЕЛА АУДІОСИГНАЛУ

1А. Підключення за допомогою роз'єму 3,5 мм.

Під'єднайте штекер сабвуфера 3,5 мм до аудіороз'єму пристрою, що є джерелом аудіосигналу (комп'ютера, планшета, смартфона тощо).

1В. Підключення за допомогою роз'єму RCA.

Під'єднайте один кінець кабелю RCA до відповідного роз'єму RCA на задній панелі сабвуфера, а інший – до роз'єму RCA на пристрої, що є джерелом аудіосигналу (ТВ, ігрової консолі тощо).

Примітка. Кабель RCA не входить до комплекту поставки та продається окремо.

2. Підключіть навушники до роз'єму для навушників на пульті керування. Відрегулюйте гучність на пульті керування або на джерелі аудіосигналу.

3. Щоб увімкнути чи вимкнути динаміки, посуňte перемикач живлення на дротовому пульті керування.

1А

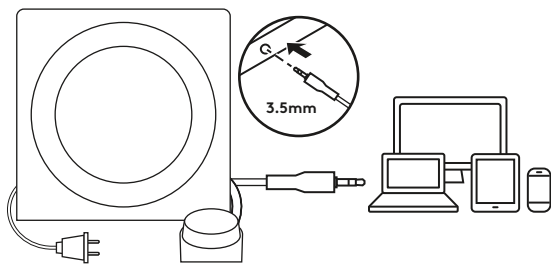

1В

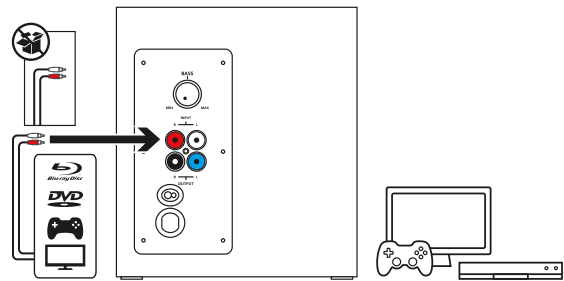

2

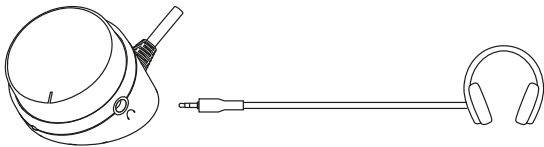

3

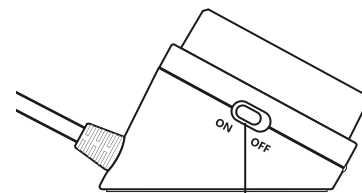

УВІМК./ВИМК.

ПІДКЛЮЧЕННЯ ДВОХ ПРИСТРОЇВ ОДНОЧАСНО

1. Підключіть два пристрої одночасно, скориставшись RCA-роз'ємом на задній панелі сабвуфера та кабелем сабвуфера 3,5 мм.
2. Щоб переключити джерело аудіосигналу, просто зупиніть відтворення на підключеному пристрої та ввімкніть відтворення на іншому підключеному пристрої.

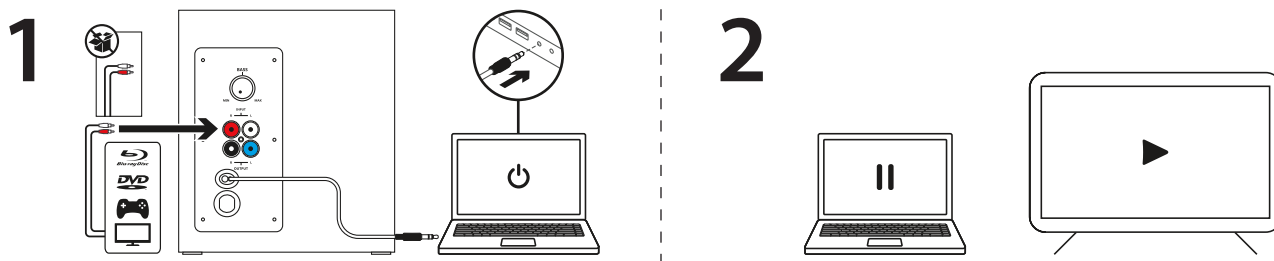

РЕГУЛЮВАННЯ ГУЧНОСТІ

1. Для регулювання гучності динаміків Z333 використовуйте регулятор на пульті керування.
Щоб збільшити гучність, поверніть регулятор за годинниковою стрілкою (праворуч).
Щоб зменшити гучність, поверніть регулятор проти годинникової стрілки (ліворуч).

РЕГУЛЮВАННЯ РІВНЯ НИЗЬКИХ ЧАСТОТ

2. Щоб відрегулювати рівень низьких частот, поверніть регулятор рівня низьких частот, розміщений на задній панелі сабвуфера.
Аби низькі частоти звучали глибше, поверніть ручку праворуч. Щоб зменшити рівень відтворення басів, поверніть ручку ліворуч.

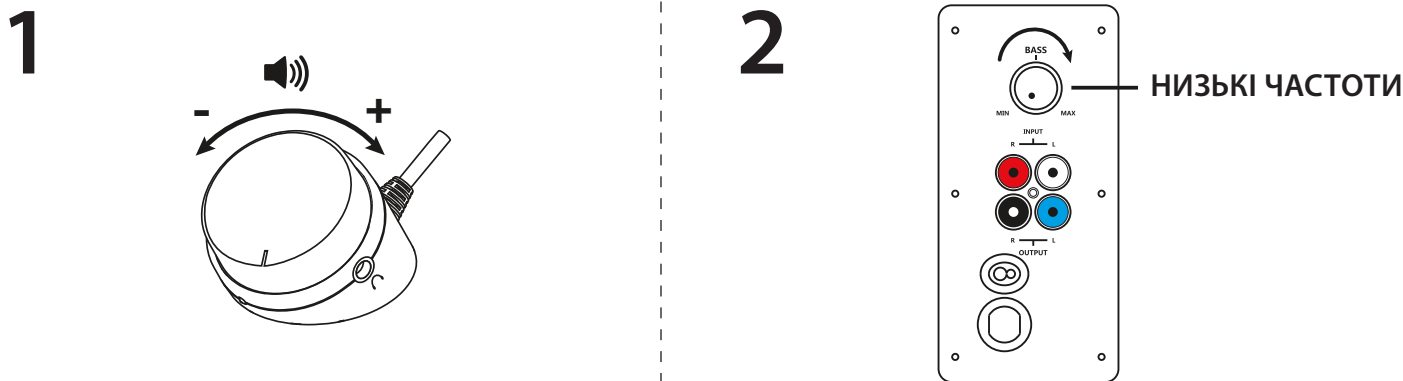

TOOTE TUTVUSTUS

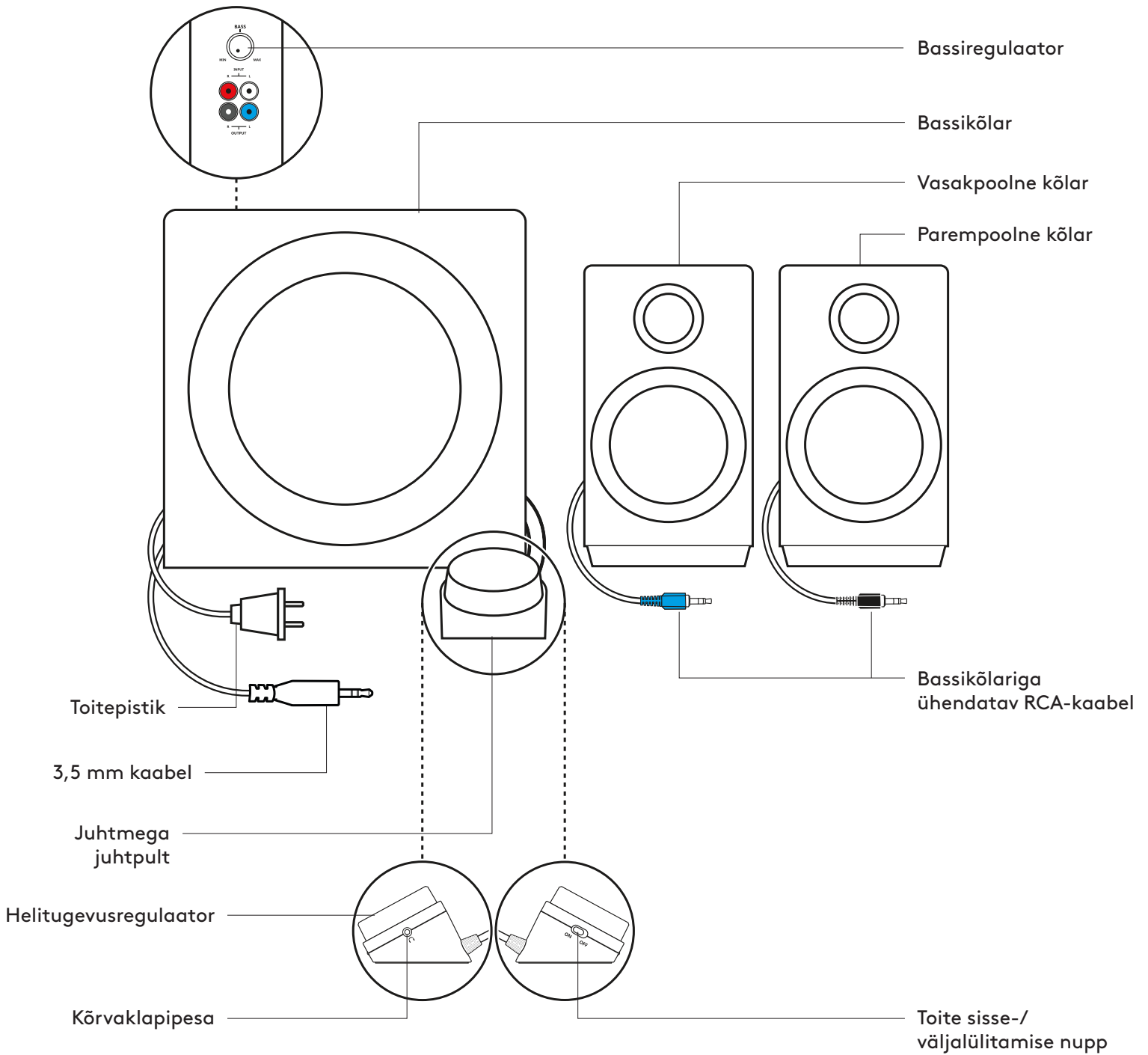

KÕLARITE ÜHENDAMINE

1. Pistke parempoolse kõlari must RCA-konnektor bassikõlari musta pessa.
2. Pistke vasakpoolse kõlari sinine RCA-konnektor bassikõlari sinisesse pessa.
3. Ühendage toitepistik voluvõrku.

1

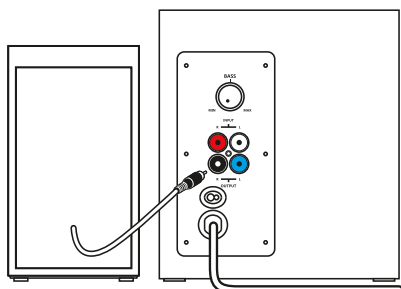

2

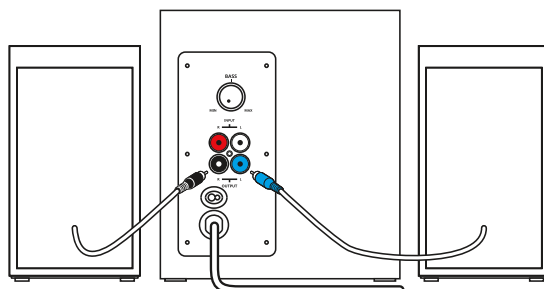

3

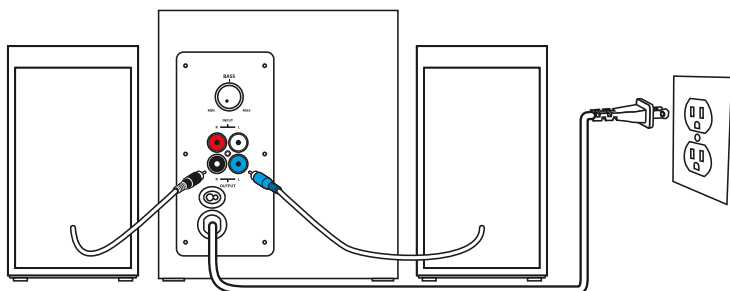

HELIALLIKAGA ÜHENDAMINE

1A. 3,5 mm ühenduse puhul:

pistke bassikõlari 3,5 mm pistik seadme (arvuti, tahvelarvuti, nutitelefon jne) helipessa.

1B. RCA-ühenduse puhul:

pistke RCA-kaabli üks ots bassikõlari taga asuvasse vastavasse RCA-pessa.

Pistke RCA-kaabli teine ots seadme (teler, mängukonsool jne) RCA-väljundisse.

Märkus. RCA-kaabel pole tootega kaasas ja see tuleb eraldi osta.

2. Ühendage kõrvaklapid juhtpuldil asuvasse kõrvaklapipessa. Helitugevust saab reguleerida nii juhtpuldilt kui ka heliallikast.

3. Kõlarite sisse-/väljalülitamiseks liigutage juhtmega juhtpuldi sisse-/väljalülitamise nuppu.

1A

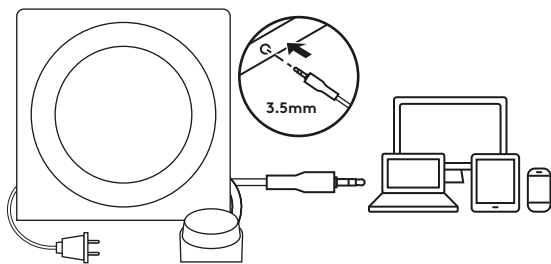

1B

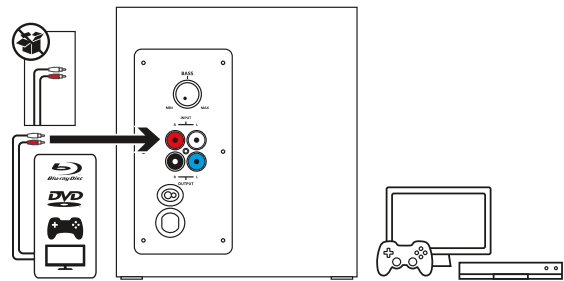

2

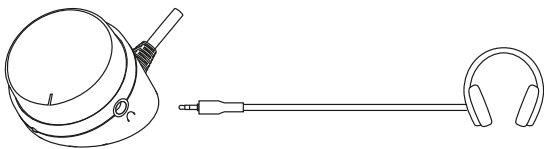

3

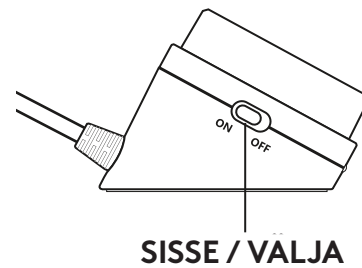

KAHE SEADMEGA SAMAAEGSELT ÜHENDUSE LOOMINE

1. Kahe seadmega üheaegselt saab ühendada bassikõlari tagaküljel asuva RCA-pesa ja bassikõlari 3,5 mm kaabli abil.
2. Heliallikate vahel ümberlülitamiseks pange heli ühes ühendatud seadmes lihtsalt pausile ja esitage heli teisest seadmest.

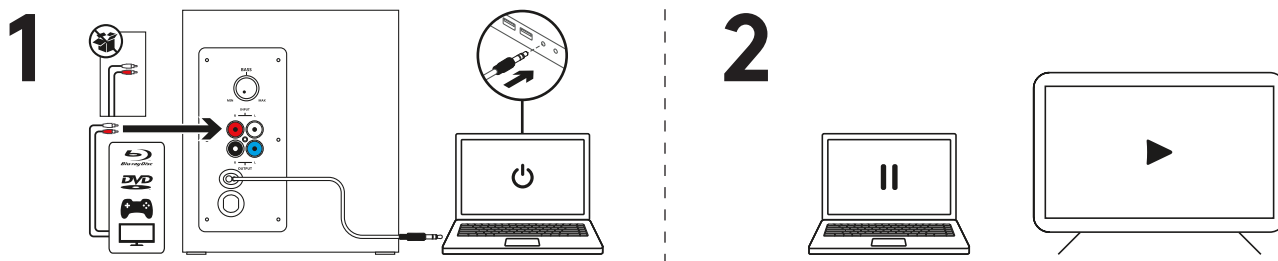

HELITUGEVUSE REGULEERIMINE

1. Z333 heli reguleerimiseks kasutage juhtpuldi nuppu.
Heli suurendamiseks pöörake nuppu päripäeva (paremale).
Heli vähendamiseks pöörake nuppu vastupäeva (vasakule).

BASSIHILI REGULEERIMINE

2. Bassihelide taseme reguleerimiseks pöörake bassikõlari tagaküljel asuvat bassiregulaatorit.
Sügavamama bassiheli saavutamiseks pöörake bassiregulaatorit paremale ja bassiheli vähendamiseks vasakule.

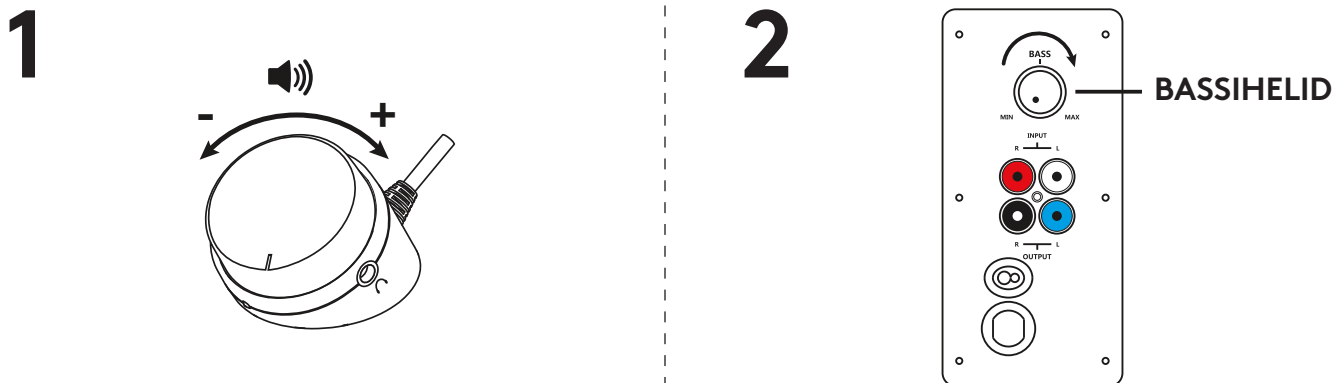

PĀRZINIET SAVU IERĪCI

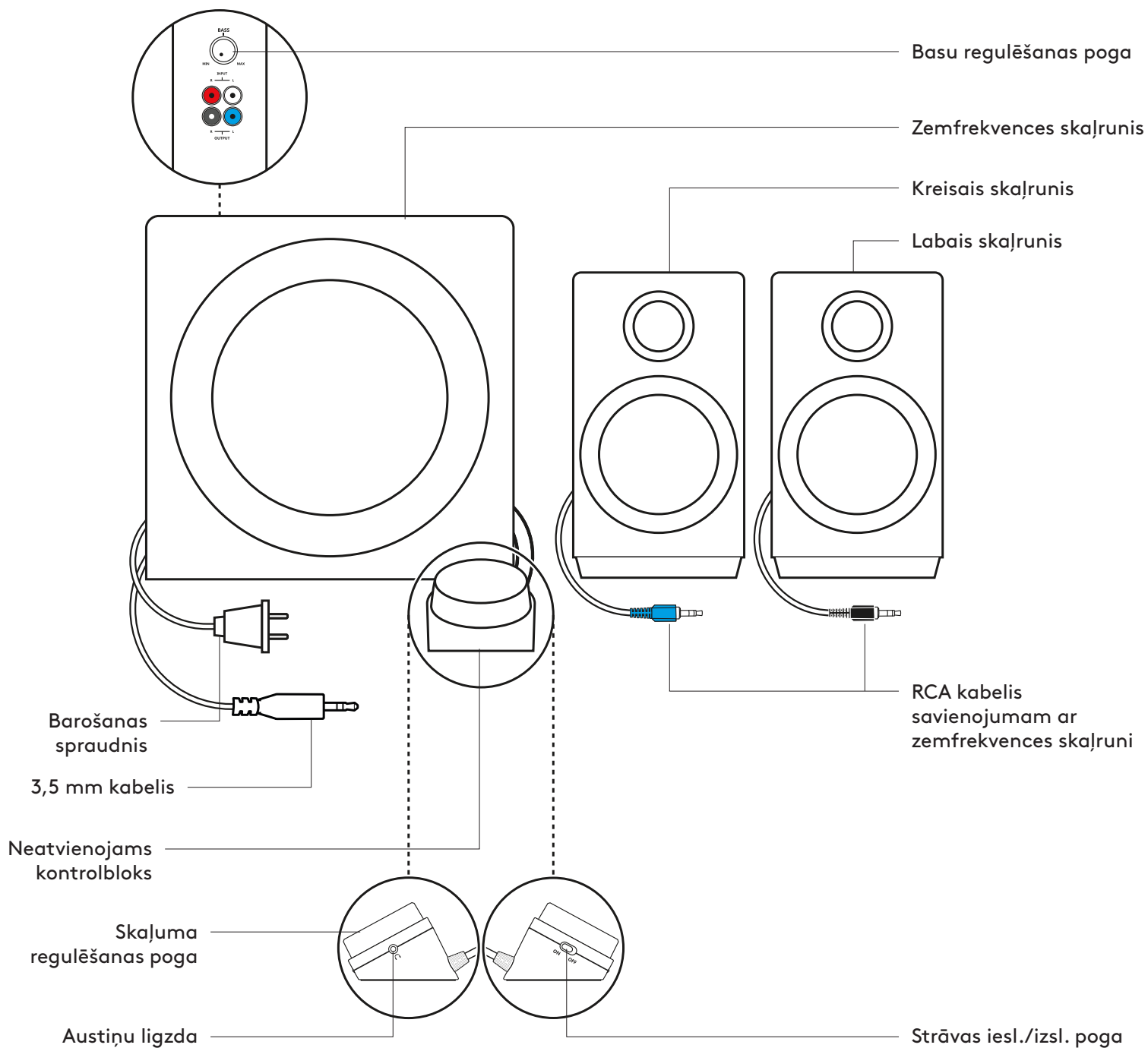

SKAĻRUŅU PIEVIENOŠANA

1. Iespraudiet labā skaļruņa melno RCA kabeļa spraudni melnajā zemfrekvences skaļruņa ligzdā.
2. Iespraudiet kreisā skaļruņa zilo RCA kabeļa spraudni zilajā zemfrekvences skaļruņa ligzdā.
3. Iespraudiet strāvas vadu kontaktligzdā.

1.

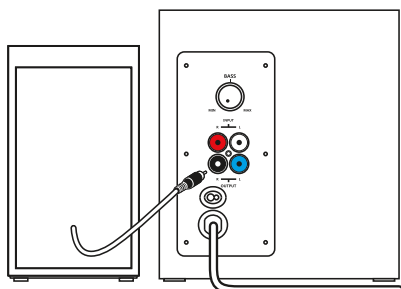

2.

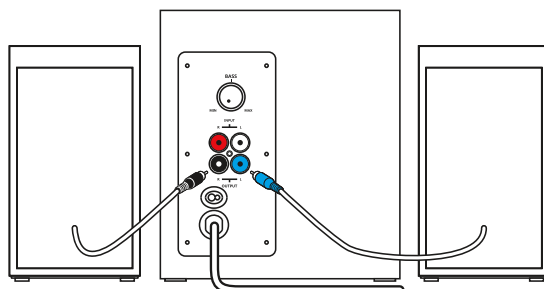

3.

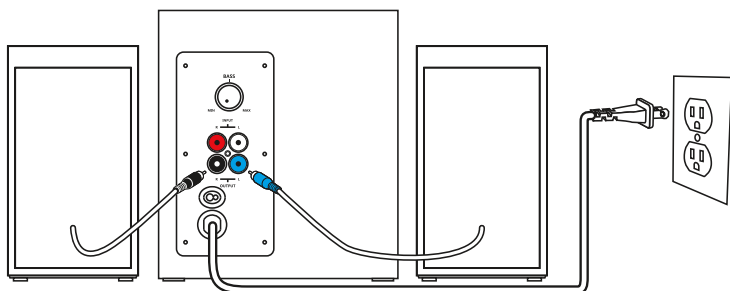

AUDIO AVOTA PIEVIENOŠANA

1A 3,5 mm savienojumam:

savienojiet 3,5 mm spraudni no zemfrekvences skaļruņa ar ierīces (datora, planšetdatora, viedtālruna utt.) audio ligzdu.

1B RCA savienojumam:

pievienojiet vienu RCA kabeļa galu atbilstošajai RCA savienojuma ligzdai zemfrekvences skaļruņa aizmugurē.

levietojiet otru RCA kabeļa galu ierīces RCA savienojuma ligzdā (TV, spēļu konsole utt.).

Piezīme. RCA kabelis nav iekļauts komplektā un ir jāiegādājas atsevišķi.

2 Pievienojiet austiņas pie kontrolbloka austiņu ligzdas. Regulējiet skaļumu izmantojot kontrolbloku vai audio avotu.

3. Ieslēdziet vai izslēdziet skaļruni, pabīdot neatvienojamā kontrolbloka iesl./izsl. pogu.

1A

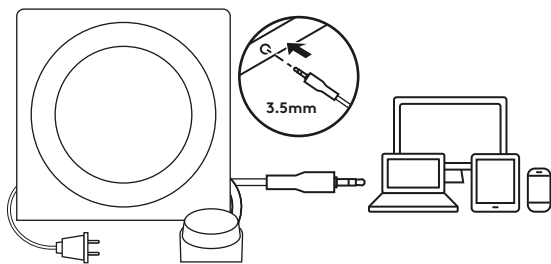

1B

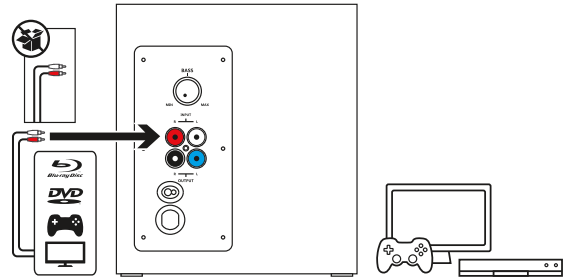

2.

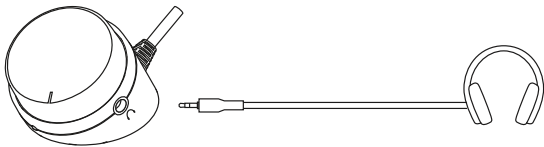

3.

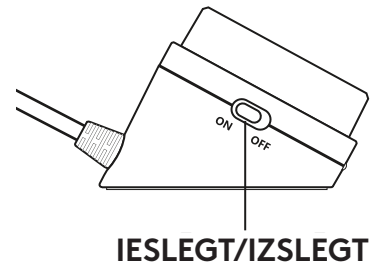

VIENLAICĪGA SAVIENOŠANA AR DIVĀM IERĪCĒM

1. Pievienojiet divas ierīces vienlaikus, izmantojot RCA līdzi un pievienoto 3,5 mm kabeli zemfrekvences skaļruņa aizmugurē.
2. Lai pārslēgtos starp audio avotiem, vienkārši pārtrauciet audio savienojumu uz vienas no pievienotajām ierīcēm un atskaņojiet audio no otras pievienotās ierīces.

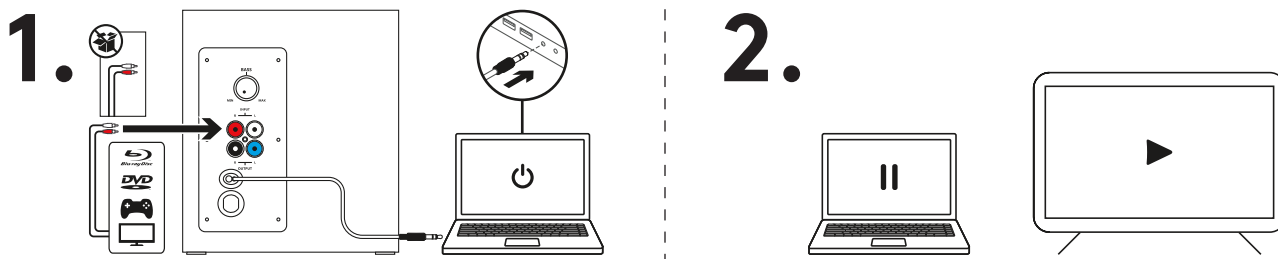

SKAĻUMA REGULĒŠANA

1. Regulējiet Z333 skaļumu, izmantojot pogu uz kontrolbloka.
Skaļuma paaugstināšanai grieziēt regulēšanas pogu pulksteņrādītāju kustības virzienā (pa labi).
Skaļuma samazināšanai grieziēt regulēšanas pogu pretēji pulksteņrādītāju kustības virzienam (pa kreisi).

BASU REGULĒŠANA

2. Regulējiet basu līmeni, griežot basu regulēšanas pogu, kas atrodas zemfrekvences skaļruņa aizmugurē.
Pagrieziet basu vadības pogu pa labi spēcīgākai basu skaņai vai pa kreisi, lai basus klusinātu.

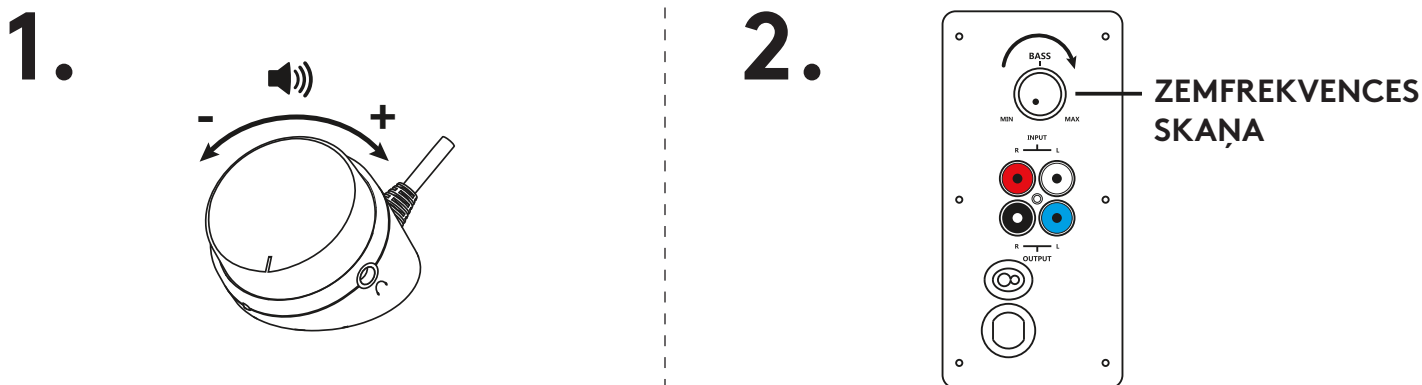

SUSIPAŽINKITE SU SAVO GAMINIU

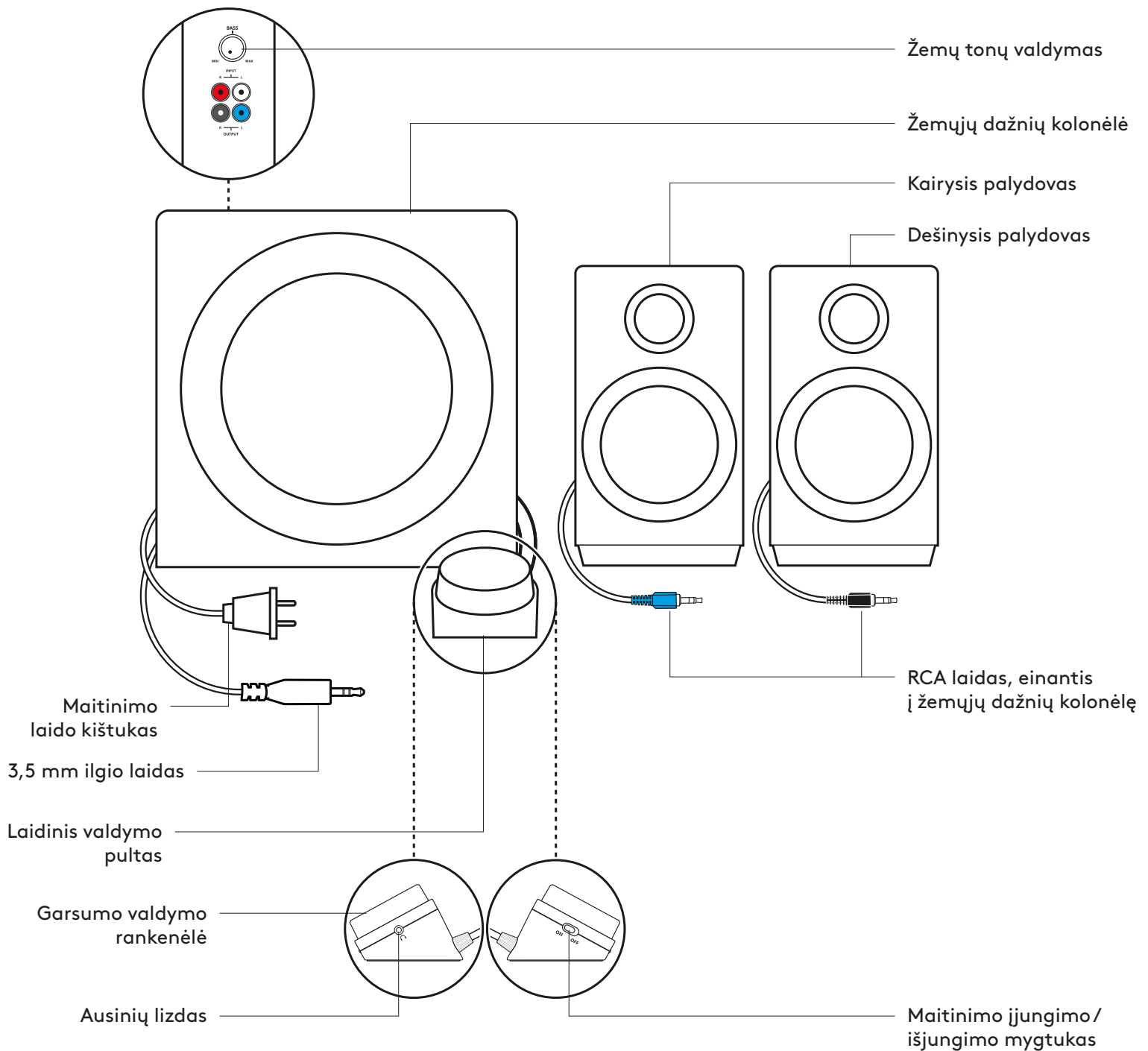

GARSIKALBIŲ PRIJUNGIMAS

1. Prijunkite juodą RCA jungtį dešiniajame palydove prie juodo žemųjų dažnių kolonėlės lizdo.
2. Prijunkite mėlyną RCA jungtį dešiniajame palydove prie mėlyno žemųjų dažnių kolonėlės lizdo.
3. Prijunkite maitinimo kištuką prie elektros lizdo.

1

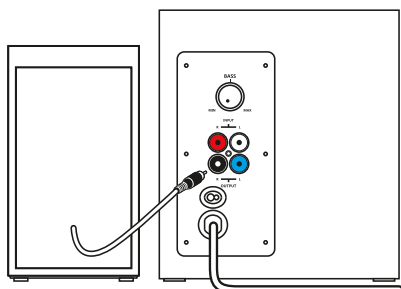

2

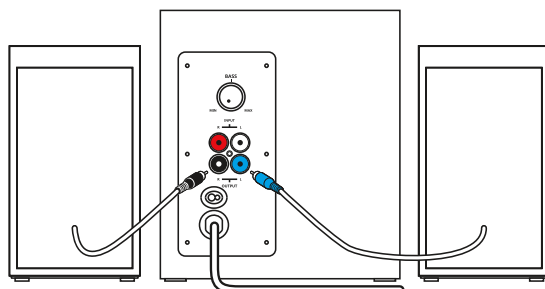

3

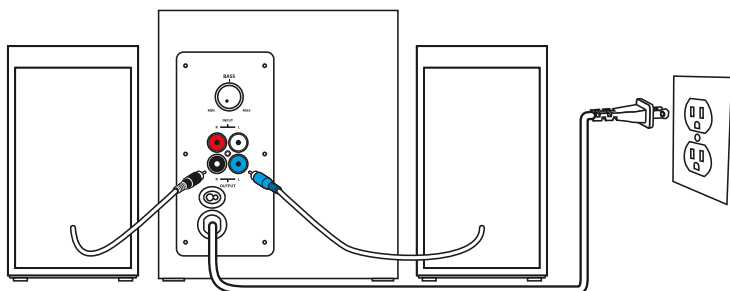

PRIJUNGIMAS PRIE GARSO ŠALTINIO

1A. Kai naudojama 3,5 mm jungtis:

Prijunkite 3,5 mm kištuką iš žemųjų dažnių kolonėlės prie įrenginio garso lizdo (kompiuterio, planšetinio kompiuterio, išmaniojo telefono ir pan.)

1B. Kai naudojama RCA jungtis:

Prijunkite vieną RCA laidą galą prie atitinkamo RCA lizdo, esančio žemųjų dažnių kolonėlės gale.

Kitą RCA kabelio galą įstatykite į įrenginio RCA lizdą (televizoriaus, žaidimų konsolės ir t. t.)

Pastaba: RCA kabelis dėžeje nepateikiamas – jį reikia įsigyti atskirai.

2. Prijunkite savo ausines prie valdymo pulto ausinių lizdo. Reguluokite garsumą valdymo pultu arba garso šaltiniu.

3. Maitinimo garsiakalbiai įjungiami / išjungiami, paspaudus įjungimo / išjungimo mygtuką laidiniame valdymo pulte.

1A

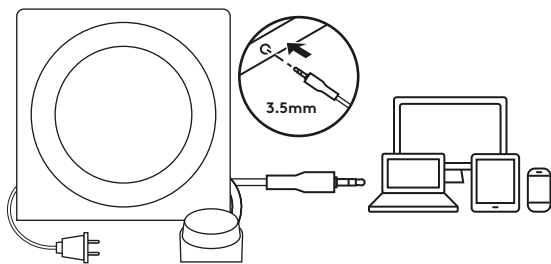

1B

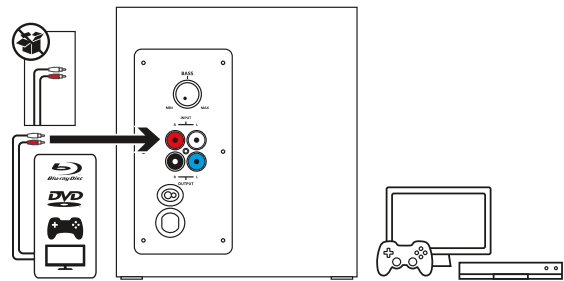

2

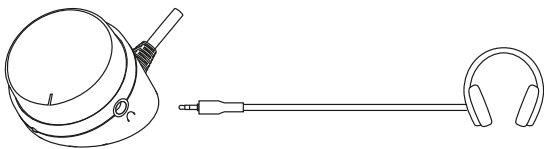

3

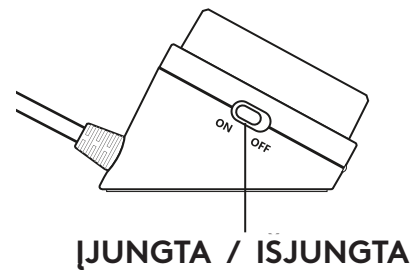

PRIJUNKITE PRIE DVIEJŲ PRIETAISŲ VIENU METU

1. Prisijunkite prie dviejų prietaisų vienu metu per RCA jungtį žemųjų dažnių kolonėlės galinėje pusėje ir 3,5 mm laidą žemųjų dažnių kolonėlėje.
2. Norėdami perjungti garso šaltinius, tiesiog pristabdykite vieno prijungto įrenginio garsą ir atkurkite kito prijungto įrenginio garsą.

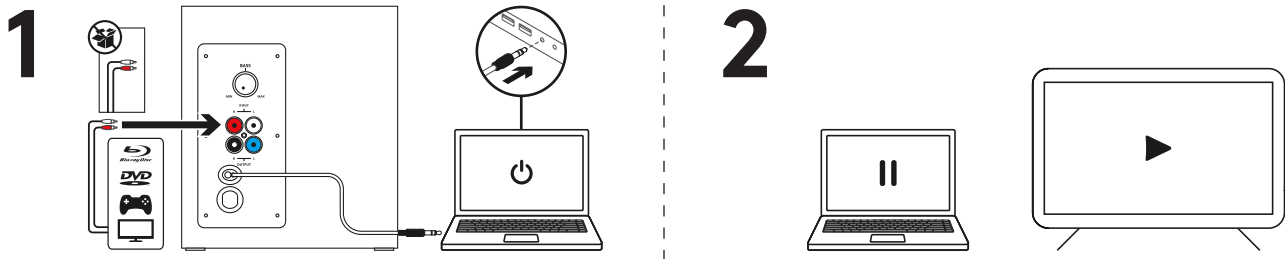

GARSUMO REGULIAVIMAS

1. Nustatykite Z333 garsumą ratuku valdymo pulte.
Norėdami padidinti garsumą, pasukite ratuką pagal laikrodžio rodyklę (į dešinę).
Norėdami sumažinti garsumą, pasukite ratuką prieš laikrodžio rodyklę (į kairę).

ŽEMŪJŲ TONŲ REGULIAVIMAS

2. Norėdami sureguliuoti žemuosius tonus, pasukite žemųjų tonų reguliavimo ratuką galinėje garsiakalbio dalyje.
Kad žemieji tonai būtų sodresni, pasukite žemųjų tonų rankenėlę į dešinę, o norėdami švelnesnių – į kairę.

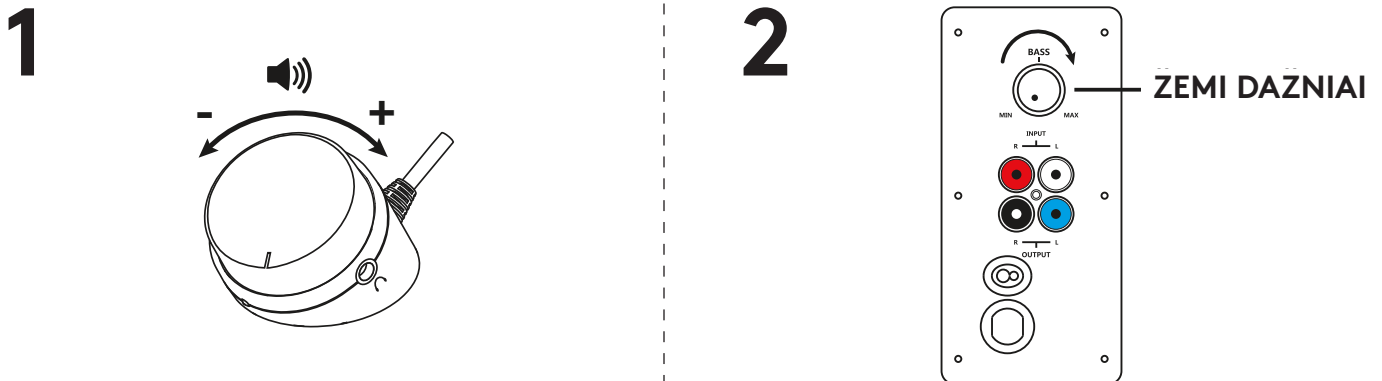

ЗАПОЗНАВАНЕ С ПРОДУКТА

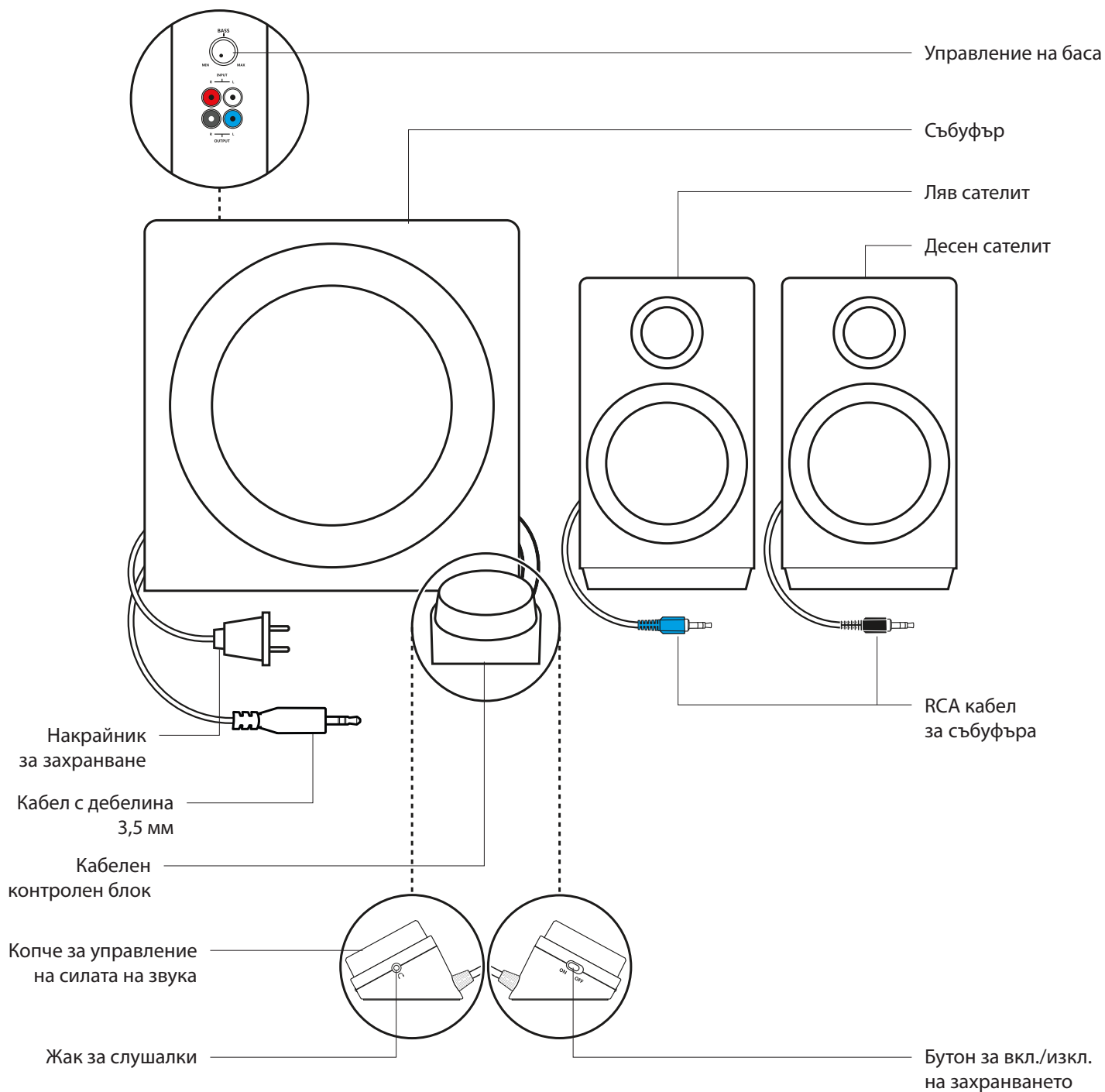

СВЪРЗВАНЕ НА ВИСОКОГОВОРИТЕЛИТЕ

1. Включете черния RCA конектор към десния сателит в черния жак на събуфъра.
2. Включете синия RCA конектор към левия сателит в синия жак на събуфъра.
3. Включете захранващия накрайник в електрически контакт.

1

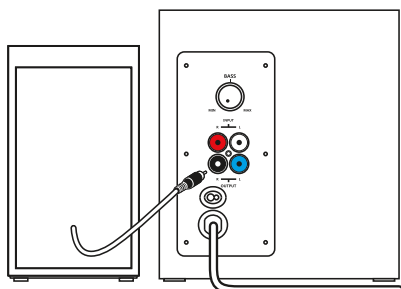

2

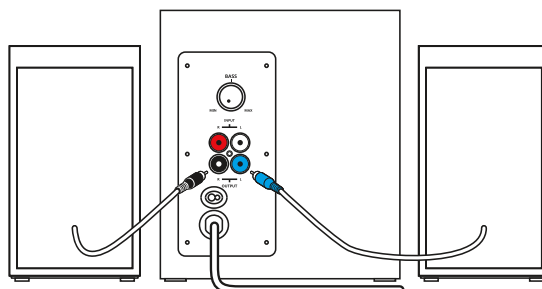

3

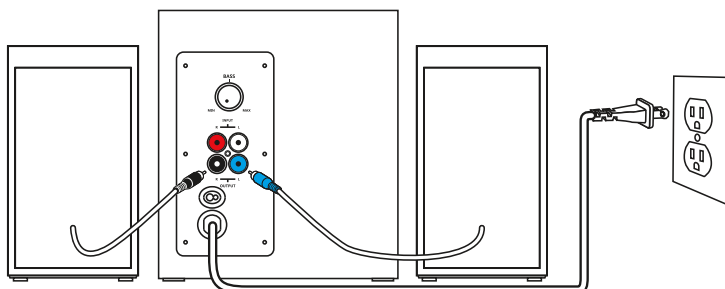

СВЪРЗВАНЕ НА АУДИОИЗТОЧНИК

1А. За 3,5 мм връзка:

Свържете 3,5 мм накрайник на събуфъра към аудиожака на устройството си (компютър, таблет, смартфон и т.н.)

1В. За RCA връзка:

Свържете единия край на RCA кабела към съответния RCA жак в задната част на събуфъра.

Вкарайте другия край на RCA кабела в RCA изхода на устройството си (телевизор, конзола за игри и др.)

Забележка: RCA кабелът не е включен в кутията и трябва да се закупи отделно.

2. Включете слушалките си към жака за слушалки на контролния блок. Регулирайте силата на звука или от контролния блок, или от аудиоизточника.
3. Включете/изключете високоговорителите, като натиснете бутона за включване/изключване на захранването на свързания с кабел контролен блок.

1А

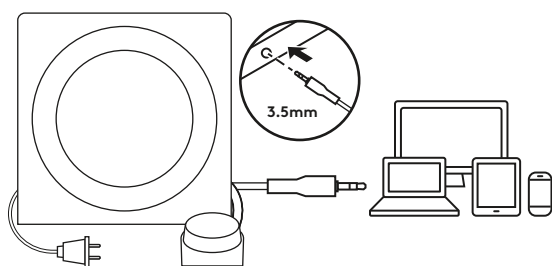

1В

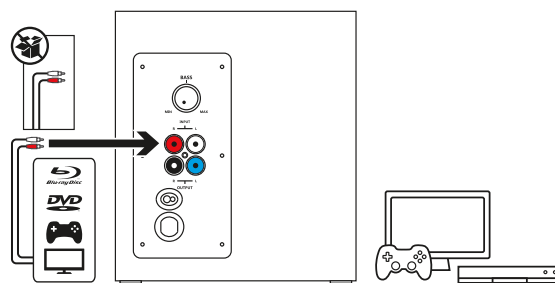

2

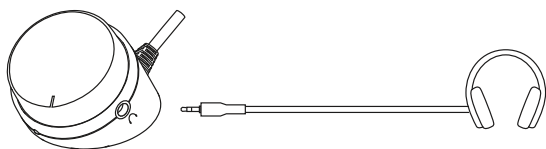

3

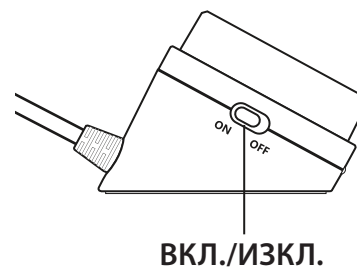

СВЪРЗВАНЕ КЪМ ДВЕ УСТРОЙСТВА ЕДНОВРЕМЕННО

1. Свържете едновременно две устройства чрез RCA конектора в задната част на събуфъра и 3,5 мм кабел на събуфъра.
2. За да сменят между аудиоизточниците, просто поставят на пауза едното свързано устройство и пуснат аудио от другото свързано устройство.

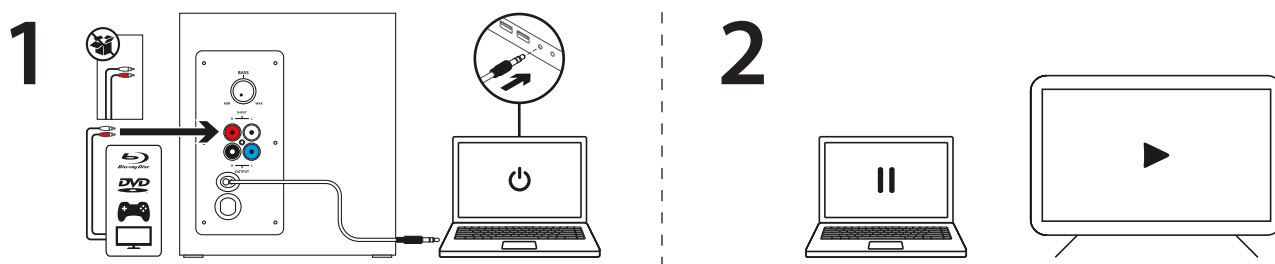

РЕГУЛИРАНЕ НА СИЛАТА НА ЗВУКА

1. Регулирате силата на звука на Z333 с копчето на контролния блок.
Завъртете копчето по часовниковата стрелка (надясно), за да увеличите силата на звука.
Завъртете копчето обратно на часовниковата стрелка (наляво), за да намалите силата на звука.

РЕГУЛИРАНЕ НА БАСА

2. Регулирайте нивото на басите, като завъртете копчето за управление на басите, намиращо се в задната част на събуфъра.
Завъртете копчето за баса надясно за по-дълбок бас или наляво – за по-малко бас.

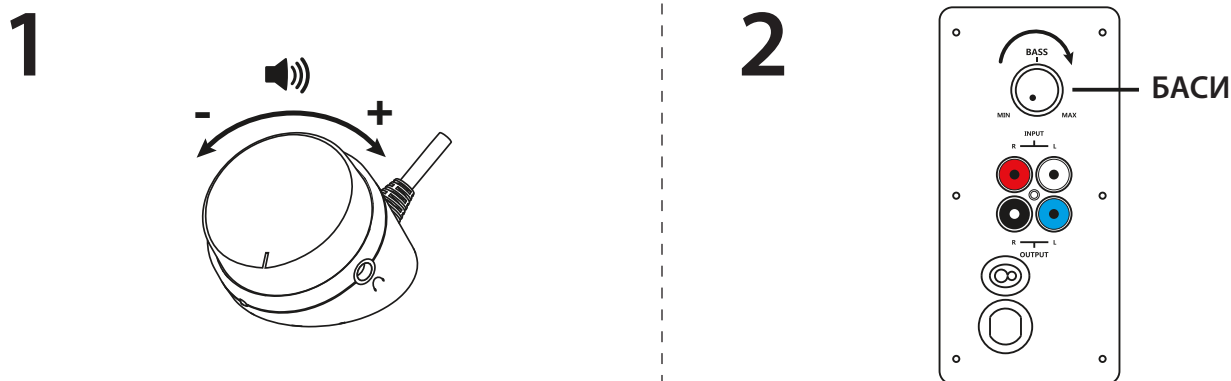

UPOZNAJTE SVOJ UREĐAJ

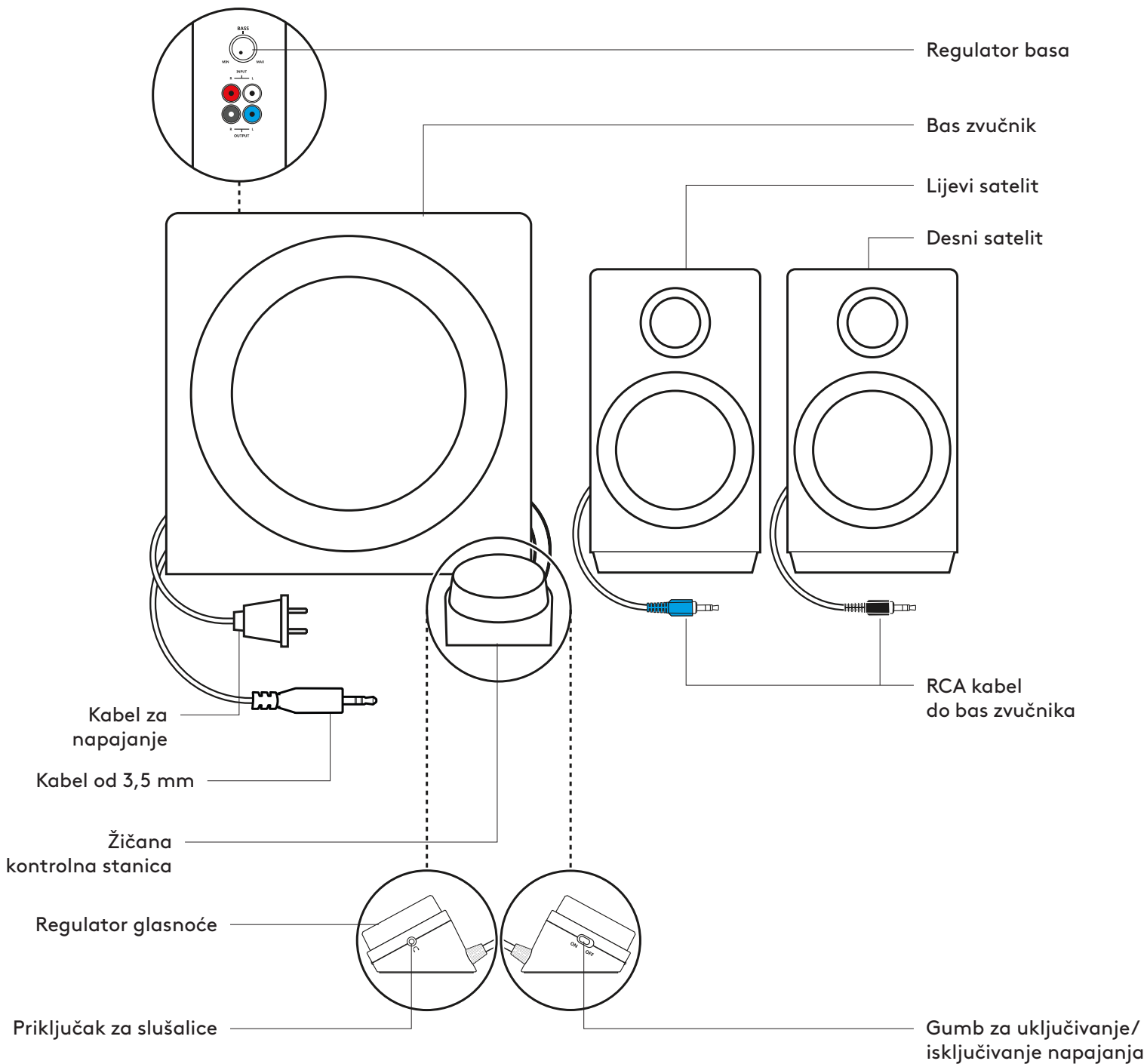

PRIKLJUČIVANJE ZVUČNIKA

1. Ukopčajte plavu RCA priključnicu na desnom satelitskom zvučniku u plavi priključak bas zvučnika.
2. Ukopčajte plavu RCA priključnicu na lijevom satelitskom zvučniku u plavi priključak bas zvučnika.
3. Ukopčajte kabel za napajanje u električnu utičnicu.

1

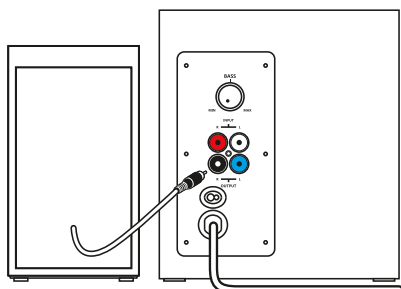

2

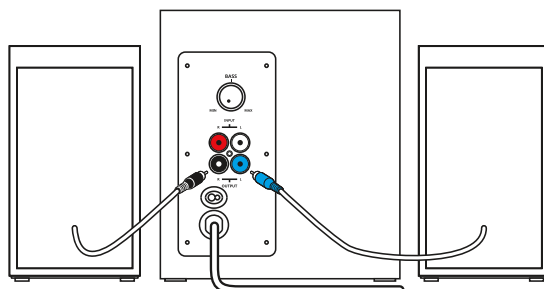

3

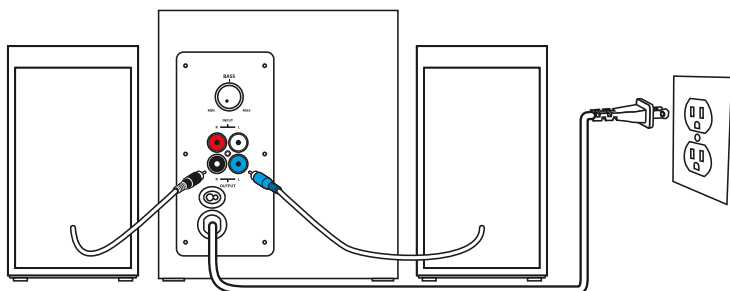

SPAJANJE S IZVOROM ZVUKA

1A. Za priključak od 3,5 mm:

Ukopčajte utikač od 3,5 mm iz bas zvučnika u audio priključak na uređaju (računalo, tablet, pametni telefon itd.).

1B. Za spajanje s pomoću RCA kabela:

priključite jedan kraj RCA kabela u odgovarajući RCA priključak na stražnjoj strani bas zvučnika.

Umetnite drugi kraj RCA kabela u RCA izlaz na uređaju (TV i konzola za igranje igara itd.).

Napomena: RCA kabel nije priložen u kutiji i mora se kupiti odvojeno.

2. Ukopčajte slušalice u priključak za slušalice na kontrolnoj stanici. Podesite glasonoću bilo na kontrolnoj stanici ili izvoru zvuka.

3. Uključite/isključite zvučnike pomicanjem kliznog gumba za uključivanje/isključivanje napajanja na žičanoj kontrolnoj stanici.

1A

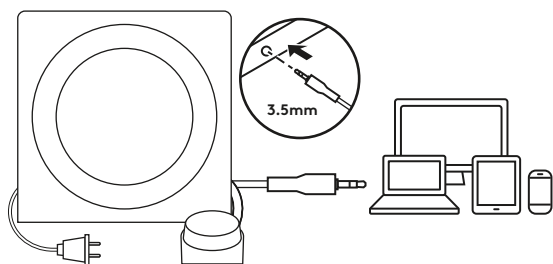

1B

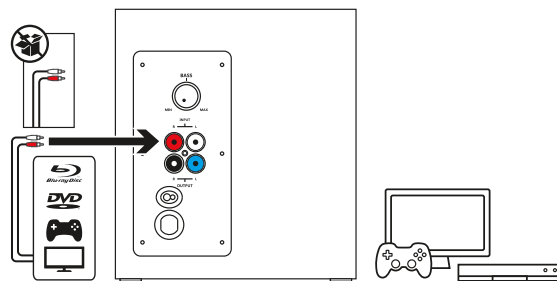

2

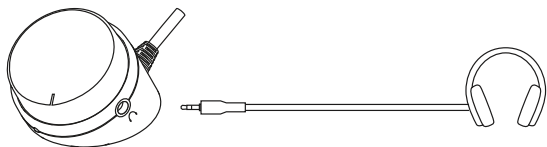

3

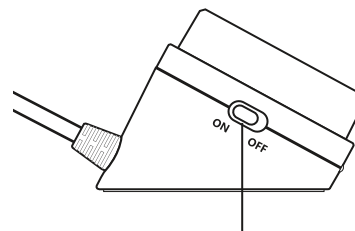

UKLJUČIVANJE / ISKLJUČIVANJE

ISTODOBNO POVEZIVANJE S DVAMA UREĐAJIMA

1. Povežite se s dva uređaja istovremeno putem RCA priključnice na stražnjoj strani bas zvučnika i kabela od 3,5 mm na bas zvučniku.
2. Za prebacivanje između izvora zvuka samo pauzirajte zvuk na jednom spojenom uređaju i reproducirajte zvuk s drugog.

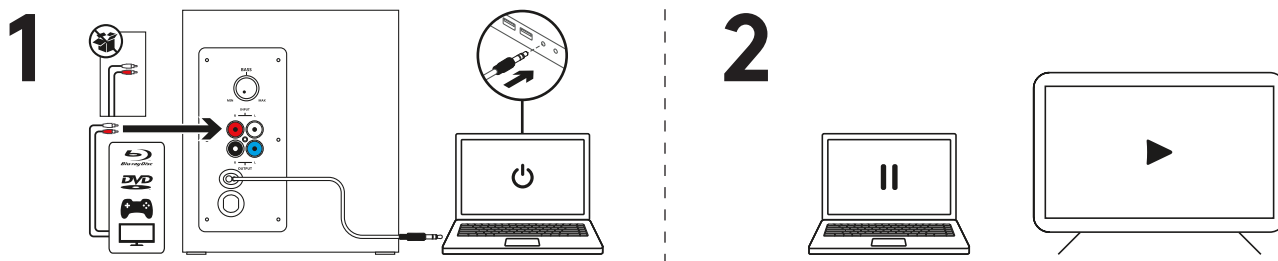

PODEŠAVANJE GLASNOĆE

1. Glasnoću zvučnika Z333 podesite pomoću regulatora na kontrolnoj stanici..
Za pojačavanje glasnoće okrećite regulator u smjeru kazaljke na satu (udesno).
Za smanjivanje glasnoće okrećite regulator suprotno od smjera kazaljke na satu (ulijevo).

PODEŠAVANJE BASA

2. Razinu basa podesite okretanjem regulatora basa na stražnjoj strani bas zvučnika.
Regulator basa okrenite udesno za dublji bas ili ulijevo za manje basa.

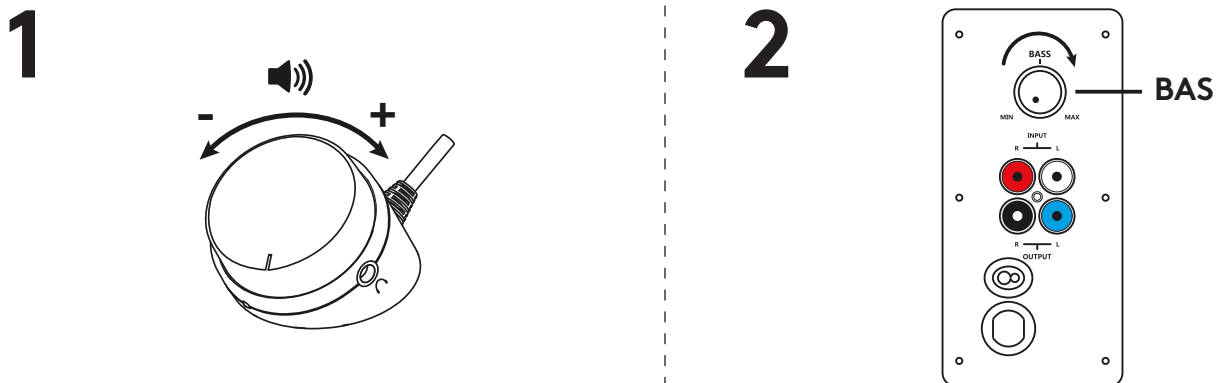

UPOZNAJTE OVAJ PROIZVOD

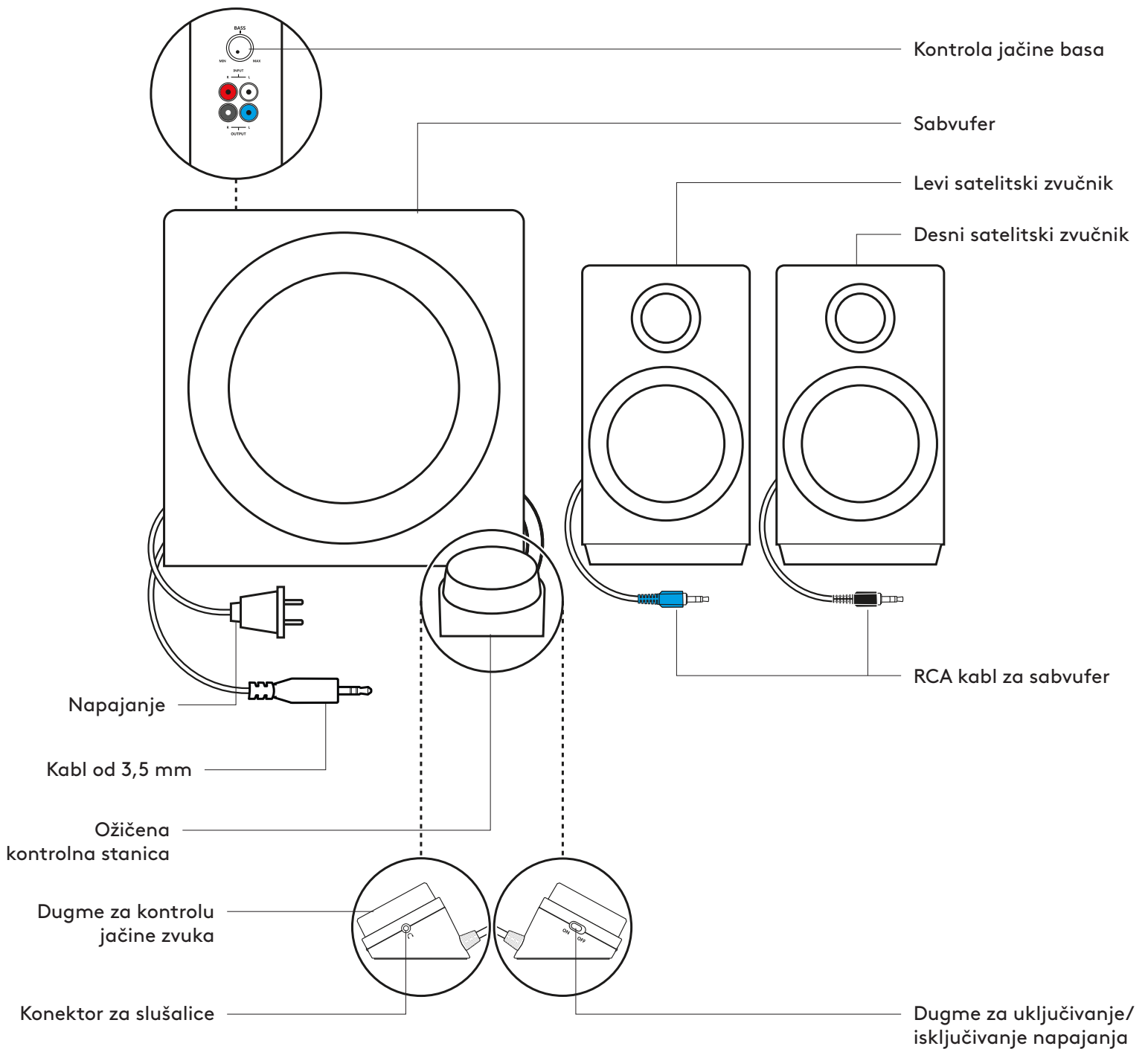

POVEZIVANJE ZVUČNIKA

1. Priključite crni RCA konektor na desnom satelitskom zvučniku na crni konektor sabvufera.
2. Priključite plavi RCA konektor na levom satelitskom zvučniku na plavi konektor sabvufera.
3. Uključite utikač za napajanje u zidnu utičnicu.

1

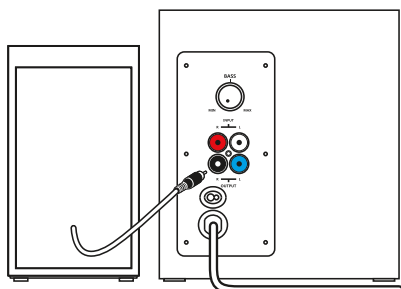

2

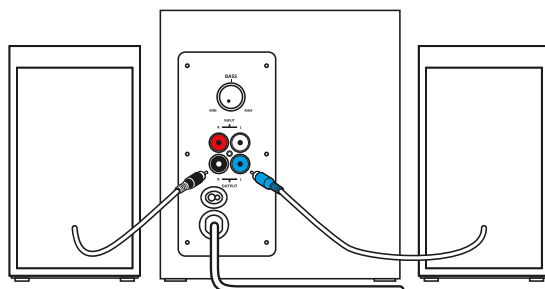

3

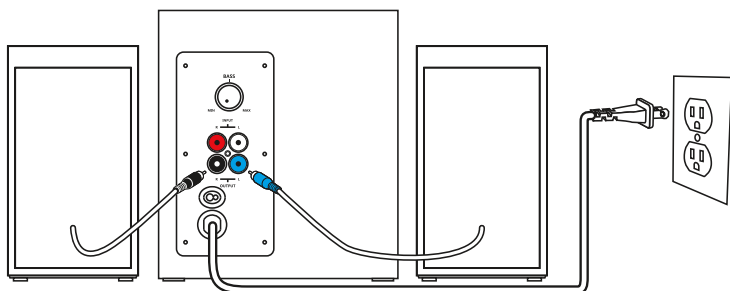

POVEZIVANJE NA IZVOR ZVUKA

1A. Za povezivanje korišćenjem kabla od 3,5 mm:

Povežite utikač sabvufera od 3,5 mm u audio priključak na vašem uređaju (računar, tablet, pametni telefon itd.)

1B. Za povezivanje korišćenjem RCA kabla:

Povežite jedan kraj RCA kabla sa odgovarajućim RCA priključkom na zadnjoj strani sabvufera.

Umetnite drugi kraj RCA kabl u RCA priključak na vašem uređaju (televizor, konzola za igre, itd.)

Napomena: RCA kabl se ne isporučuje u kutiji i mora se posebno kupiti.

2. Uključite slušalice u konektor za slušalice na kontrolnoj stanici. Prilagodite jačinu zvuka sa kontrolne stanice ili izvora zvuka.

3. Uključite/isključite zvučnike pomeranjem dugmeta za uključivanje/isključivanje napajanja na ožičenoj kontrolnoj stanici.

1A

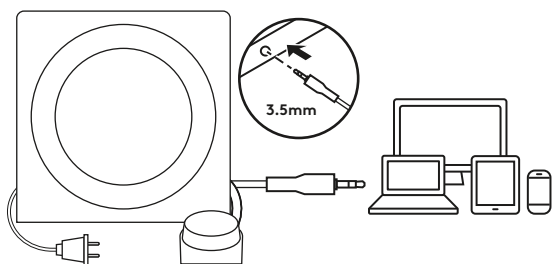

1B

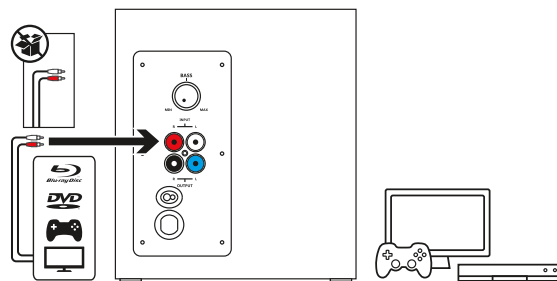

2

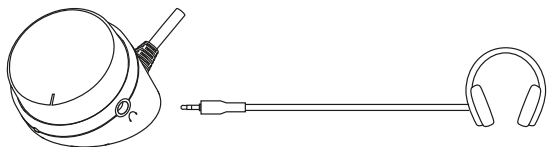

3

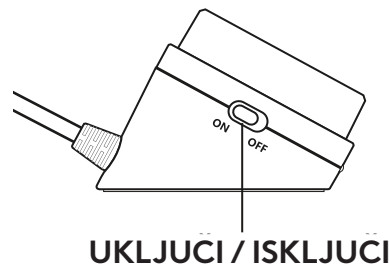

POVEZIVANJE SA DVA UREĐAJA ISTOVREMENO

1. Povežite sa dva uređaja istovremeno pomoću RCA konektora na zadnjoj strani subvufera i kabla od 3,5 mm na subvuferu.
2. Da biste se prebacili sa jednog na drugi izvor zvuka, samo pauzirajte zvuk na jednom povezanom uređaju i reprodukujte zvuk sa drugog povezanog uređaja.

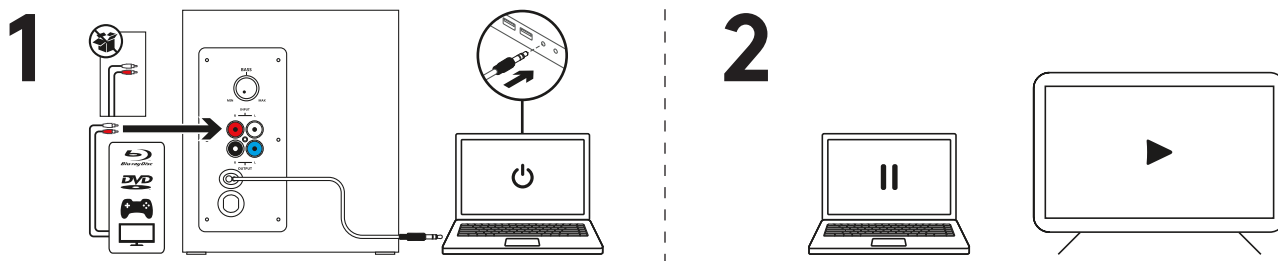

PODEŠAVANJE JAČINE ZVUKA

1. Podesite jačinu zvuka na Z333 sistemu pomoću dugmeta na kontrolnoj stanici.
Rotirajte dugme u smeru kazaljke na satu (udesno) da biste povećali jačinu zvuka.
Rotirajte dugme suprotno smeru kazaljke na satu (ulevo) da biste umanjili jačinu zvuka.

PODEŠAVANJE BASA

2. Da biste podesili jačinu basa, rotirajte dugme za kontrolu basa koje se nalazi na zadnjoj strani subvufera.
Rotirajte dugme za jačinu basa udesno za dublji bas ili ulevo za slabiji bas.

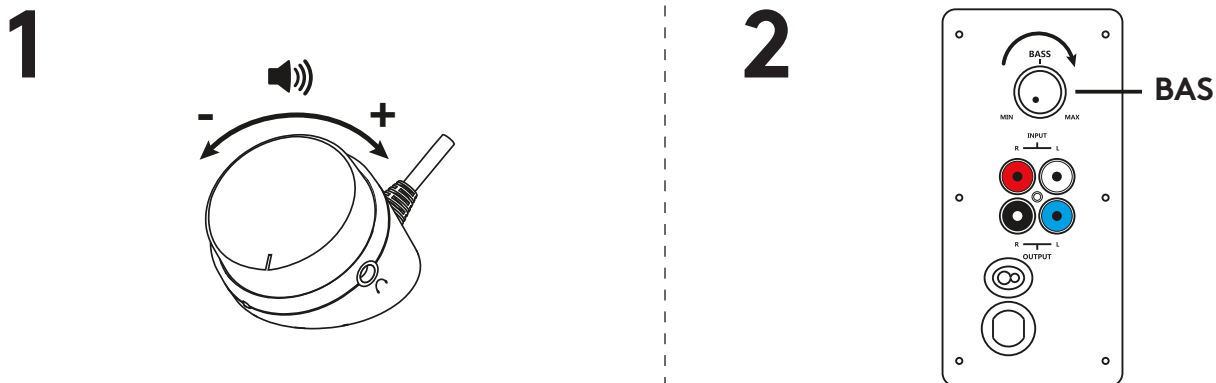

SPOZNAJTE IZDELEK

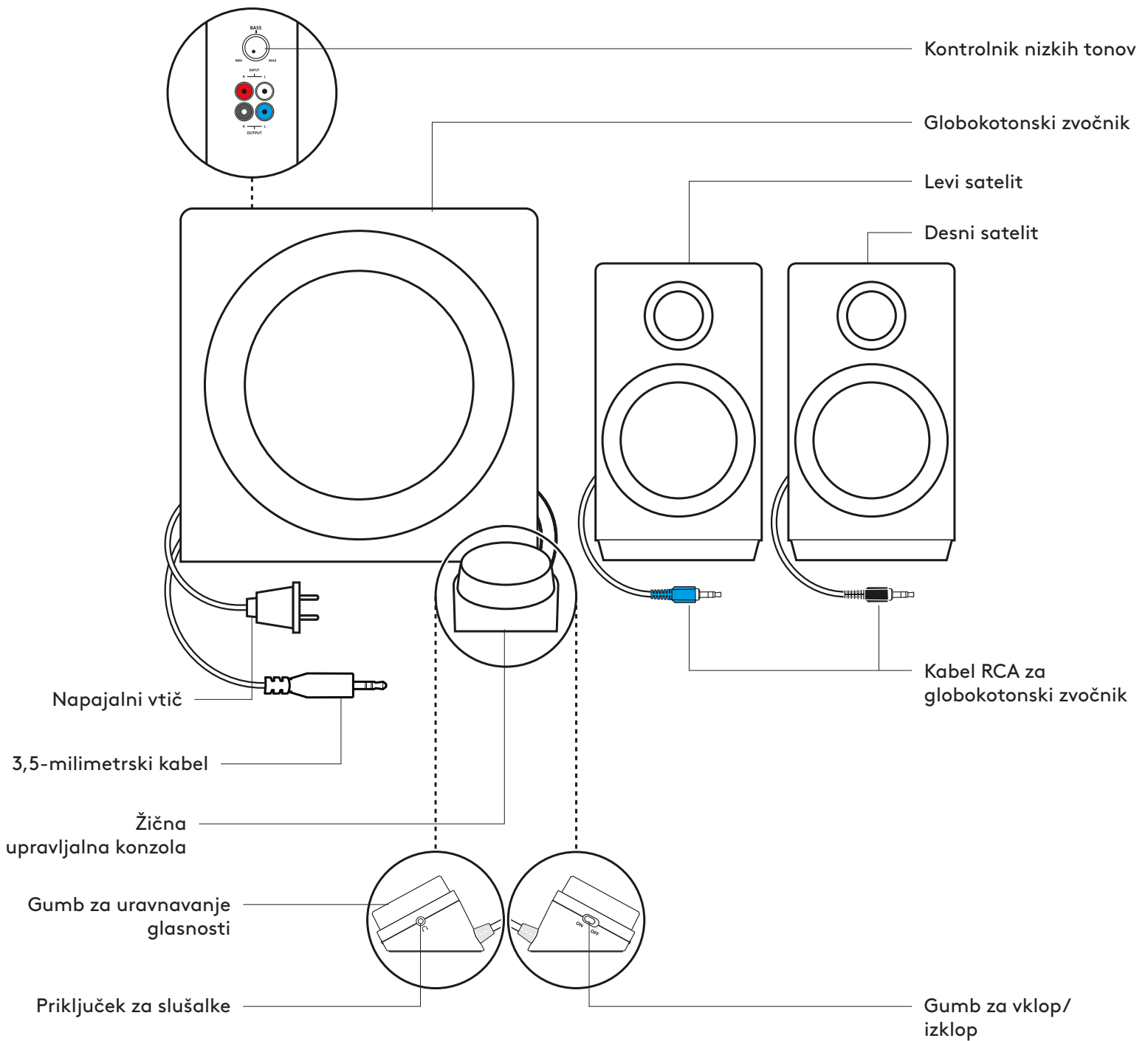

PRIKLJUČITEV ZVOČNIKOV

1. Črni konektor RCA na desnem satelitu priključite v črni priključek na globokotonskem zvočniku.
2. Modri konektor RCA na levem satelitu priključite v modri priključek na globokotonskem zvočniku.
3. Priključite napajalni vtič v električno vtičnico.

1

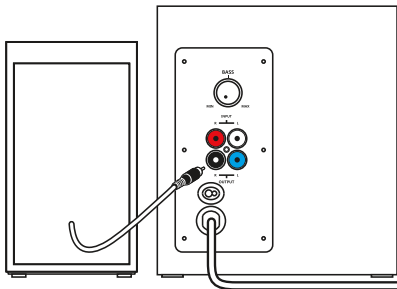

2

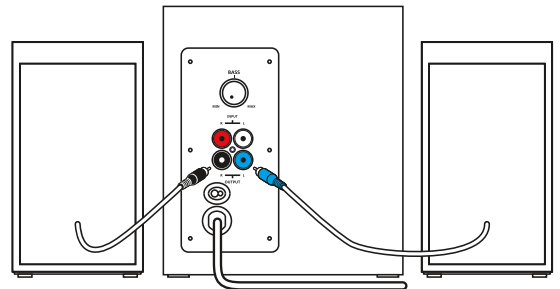

3

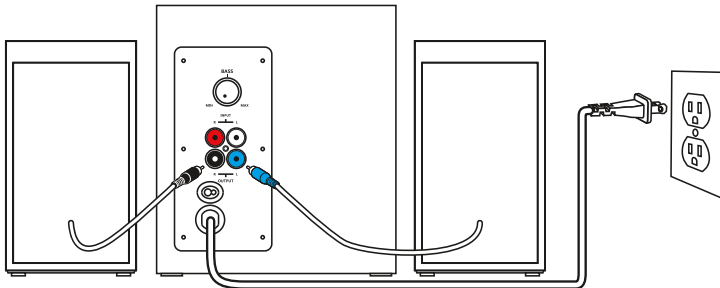

PRIKLJUČITEV NA VIR ZVOKA

1A. Povezava prek 3,5-milimetrskega priključka:

3,5-milimetrski vtič globokotonskega zvočnika priključite v priključek za zvok na vaši napravi (računalnik, tablični računalnik, pametni telefon itn.).

1B. Povezava prek kabla RCA:

En konec kabla RCA priključite v ustrezen priključek RCA na hrbtni strani globokotonskega zvočnika.

Drug konec kabla RCA vstavite v vtičnico RCA na vaši napravi (TV, igralna konzola itn.).

Opomba: Kabel RCA ni priložen in ga je treba kupiti posebej.

2. Priključite slušalke v priključek za slušalke na upravljalni konzoli. Glasnost slušalk nastavite prek upravljalne konzole ali vira zvoka.

3. Zvočnike vklopite/izklopite s pomikom gumba za vklop/izklop na upravljalni konzoli.

1A

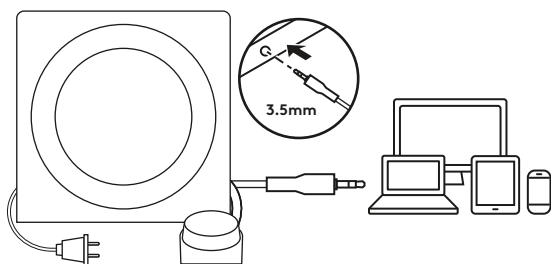

1B

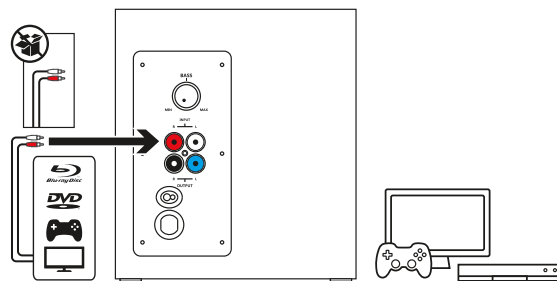

2

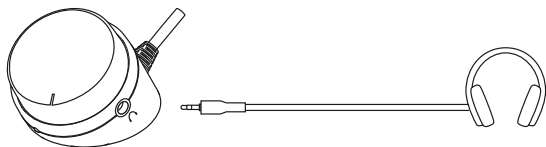

3

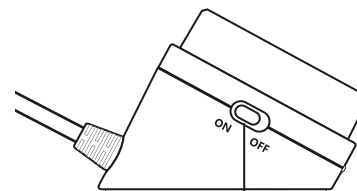

VKLOP / IZKLOP

HKRATNO POVEZOVANJE Z DVEMA NAPRAVAMA

1. Prek konektorja RCA na hrbtni strani globokotonskega zvočnika in 3,5-mm kabla na globokotonskem zvočniku lahko povežete dve napravi hkrati.
2. Da preklopite med viroma zvoka, začasno ustavite predvajanje zvoka na eni povezani napravi in predvajajte zvok z druge povezane naprave.

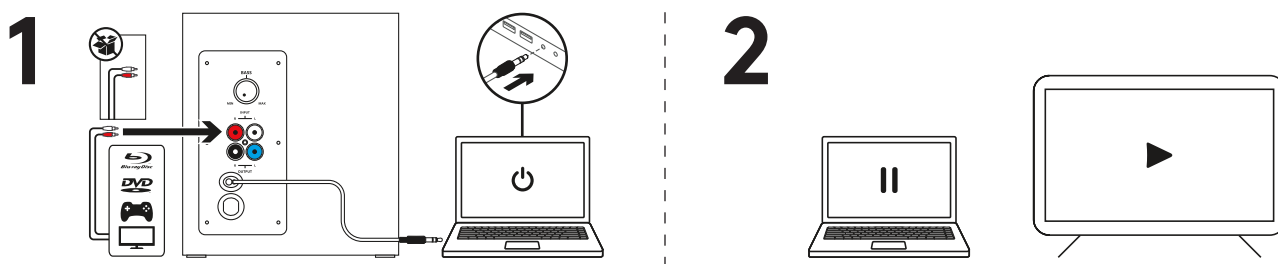

NASTAVITEV GLASNOSTI

1. Glasnost zvočnikov Z333 nastavite prek gumba na upravljalni konzoli.
Gumb zasukajte v smeri urnega kazalca (v desno), da povečate glasnost.
Gumb zasukajte v nasprotni smeri urnega kazalca (v levo), da zmanjšate glasnost.

NASTAVITEV NIZKIH TONOV

2. Raven nizkih tonov nastavite s sukanjem gumba za uravnavanje nizkih tonov na hrbtni strani globokotonskega zvočnika.
Gumb za nizke tone obrnite v desno za bolj globoke nizke tone ali v levo za manj nizkih tonov.

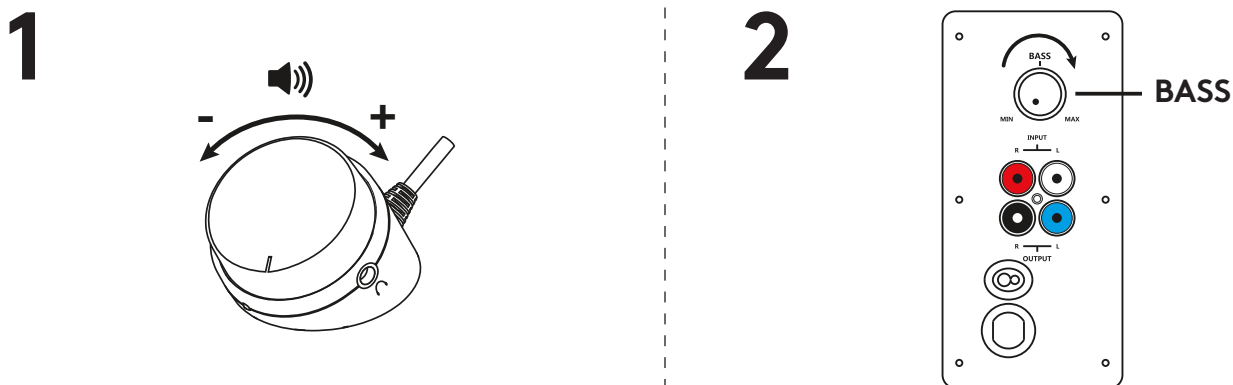

FAMILIARIZAȚI-VĂ CU PRODUSUL

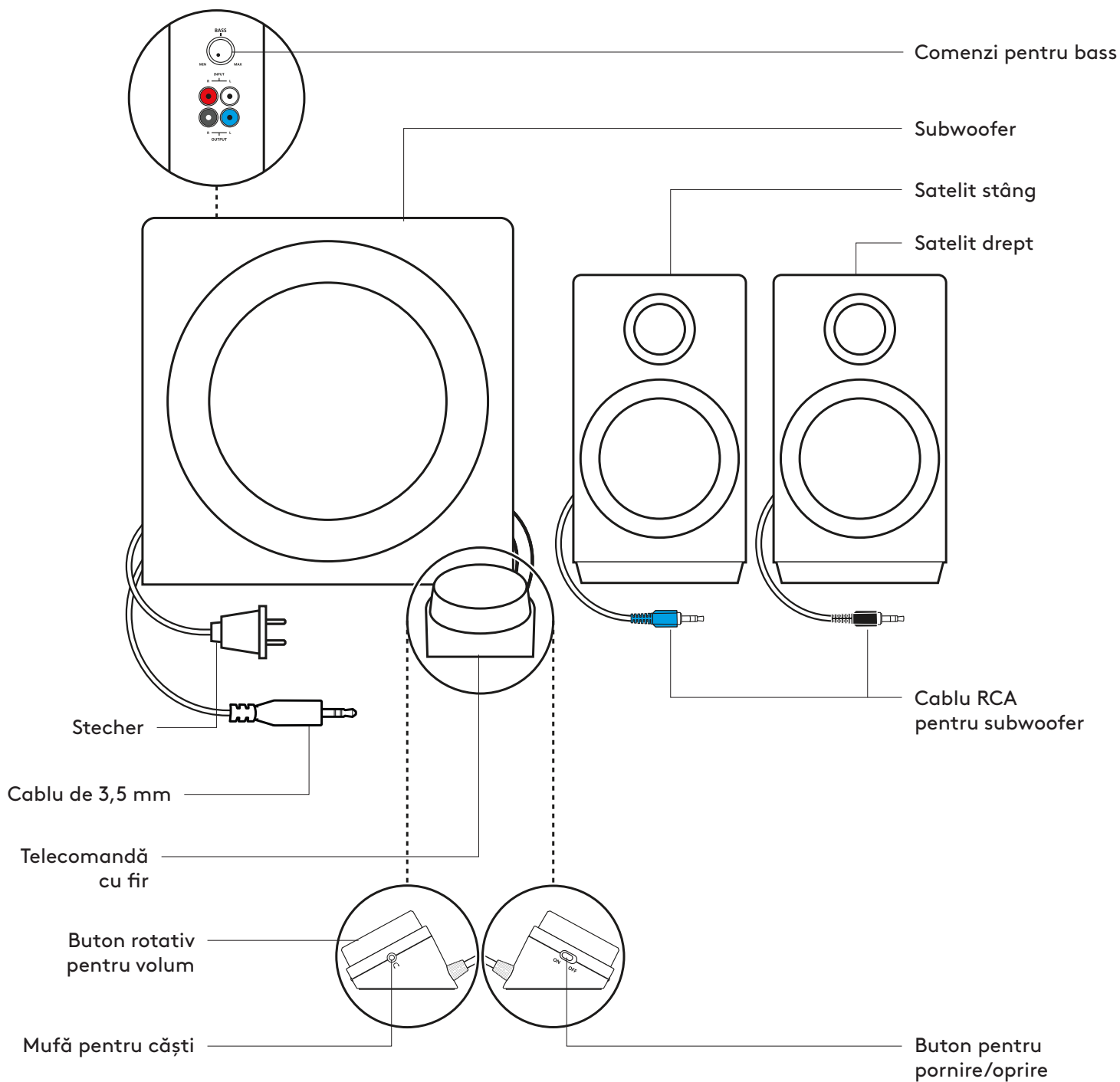

CONECTAREA DIFUZOARELOR

1. Introduceți conectorul RCA negru al satelitelui drept în mufa neagră a subwooferului.
2. Introduceți conectorul RCA albastru al satelitelui stâng în mufa albastră a subwooferului.
3. Introduceți ștecherul într-o priză electrică.

1

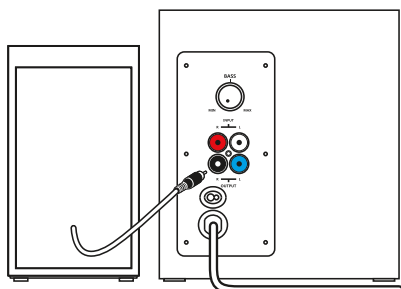

2

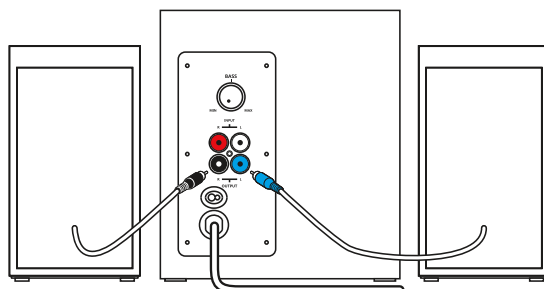

3

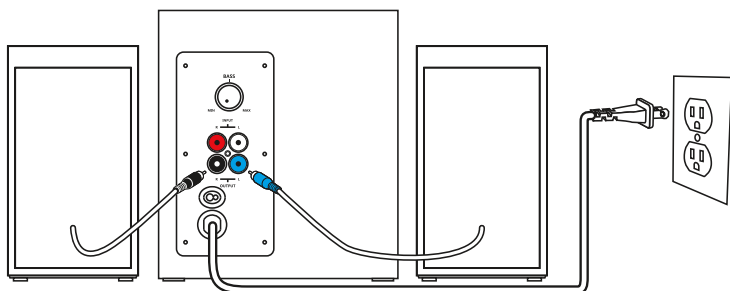

CONECTAREA SURSEI AUDIO

1A. Pentru conexiunea de 3,5 mm:

Conectați mufa de 3,5 mm de la subwoofer la mufa audio a dispozitivului dvs. (computer, tabletă, smartphone etc.).

1B. Pentru conexiunea RCA:

Conectați unul dintre capetele cablului RCA la mufa RCA corespunzătoare de pe partea din spate a subwooferului.

Introduceți celălalt capăt al cablului RCA în ieșirea RCA a dispozitivului dvs. (televizor, consolă pentru jocuri etc.).

Notă: cablul RCA nu este inclus în cutie, deci trebuie achiziționat separat.

2. Conectați căștile la mufa pentru căști de pe telecomandă. Ajustați volumul folosind telecomanda sau sursa audio.

3. Porniți/opriți difuzoarele glisând butonul de pornire/oprire de pe telecomanda cu fir.

1A

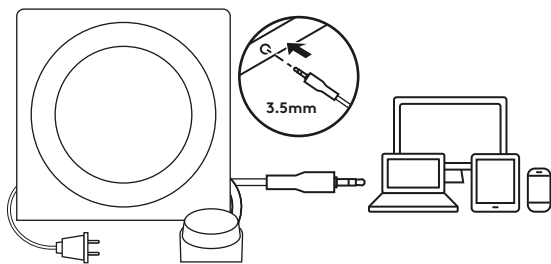

1B

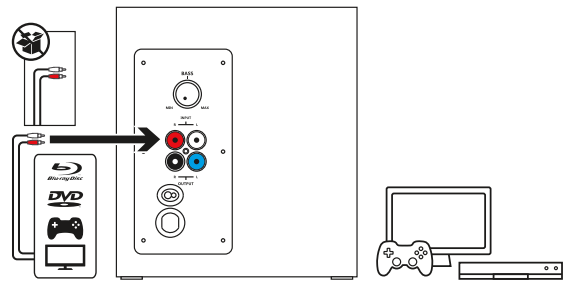

2

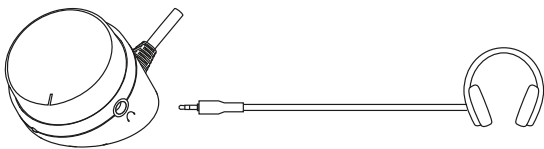

3

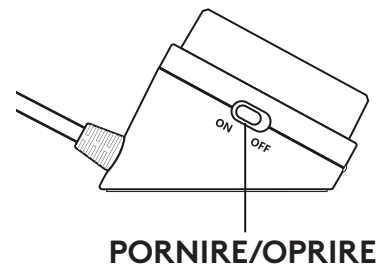

CONECTAREA LA DOUĂ DISPOZITIVE SIMULTAN

1. Conectați-vă la două dispozitive în același timp, folosind conectorul RCA de pe partea din spate a subwooferului și cablul de 3,5 mm de pe subwoofer.
2. Pentru a comuta sursele audio, opriți sunetul de pe unul dintre dispozitivele conectate și redați-l de pe celălalt dispozitiv.

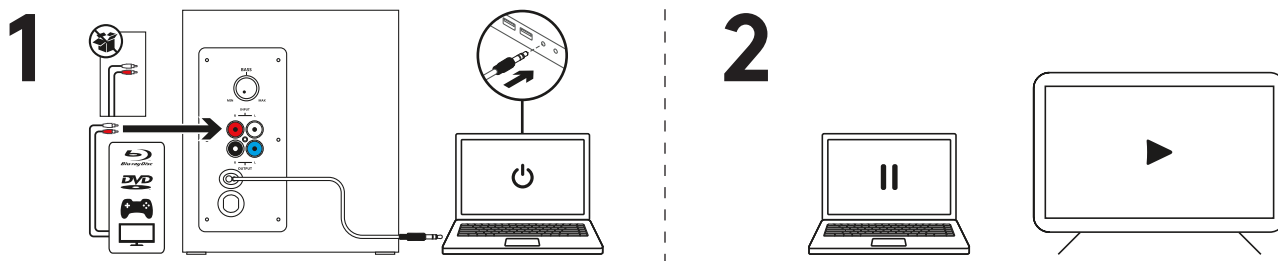

AJUSTAREA VOLUMULUI

1. Ajustați volumul sistemului Z333 folosind butonul rotativ de pe telecomandă.
Rotiți butonul în sensul acelor de ceasornic (spre dreapta) pentru a crește volumul.
Rotiți butonul în sens opus acelor de ceasornic (spre stânga) pentru a descrește volumul.

AJUSTAREA BASSULUI

2. Ajustați nivelul bassului folosind butonul rotativ destinat controlului bassului. Acesta este amplasat pe partea din spate a subwooferului.
Rotiți butonul respectiv spre dreapta pentru a reda un bass profund sau spre stânga pentru a-i reduce intensitatea.

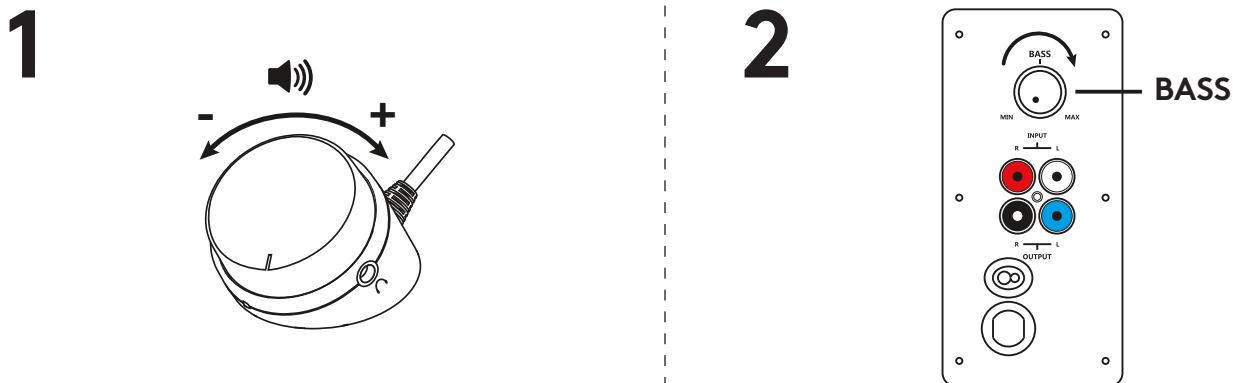

ÜRÜNÜNÜZÜ TANIYIN

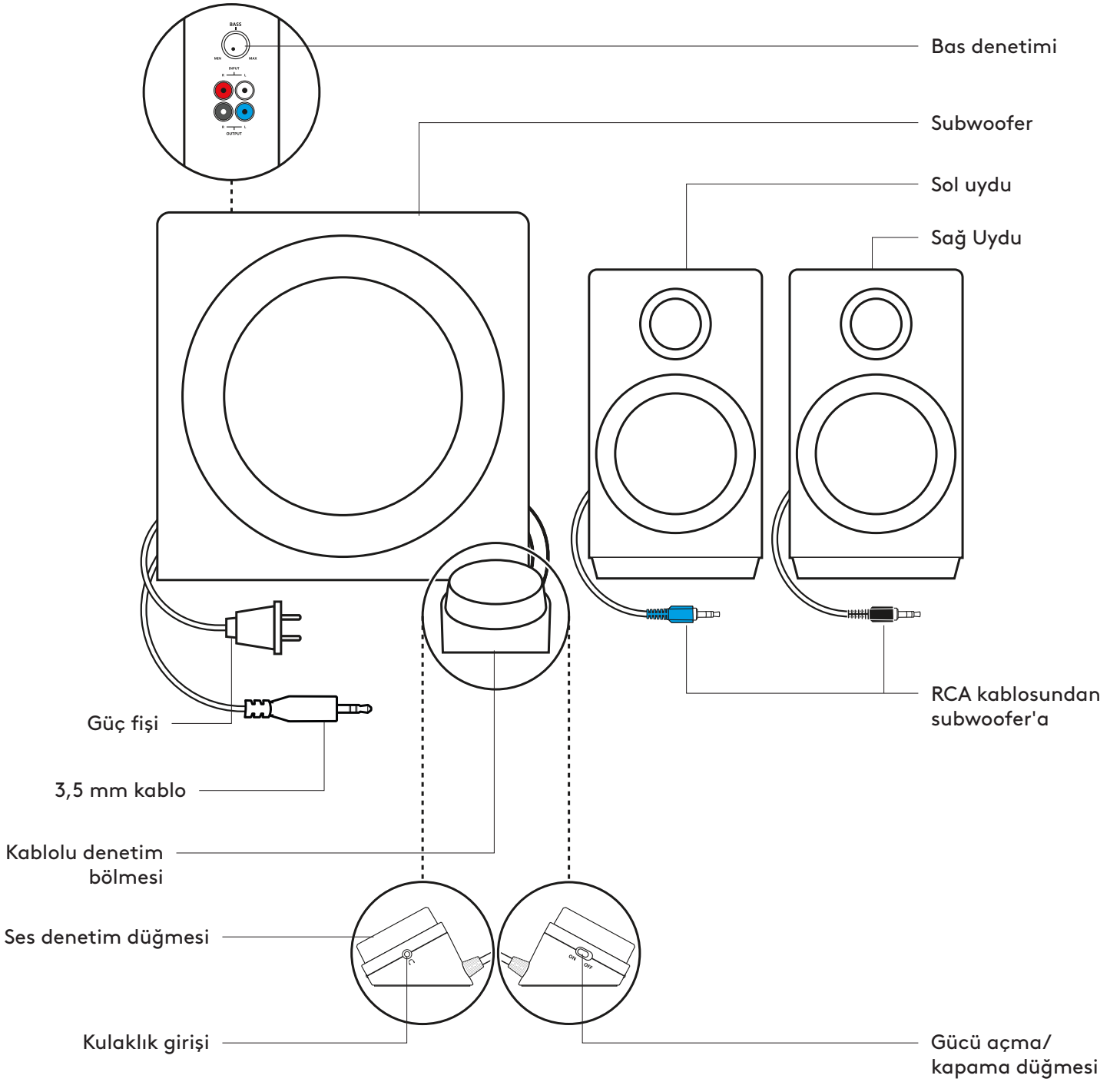

HOPARLÖRLERİ BAĞLAYIN

1. Sağ uydudaki siyah RCA bağlayıcısını siyah subwoofer girişine bağlayın.
2. Sol uydudaki siyah RCA bağlayıcısını mavi subwoofer girişine bağlayın.
3. Güç kablosunu prize takın.

1

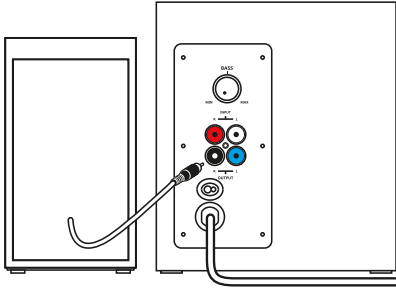

2

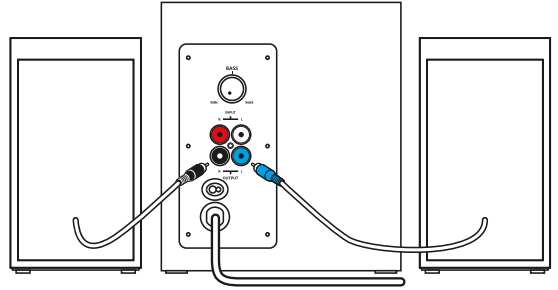

3

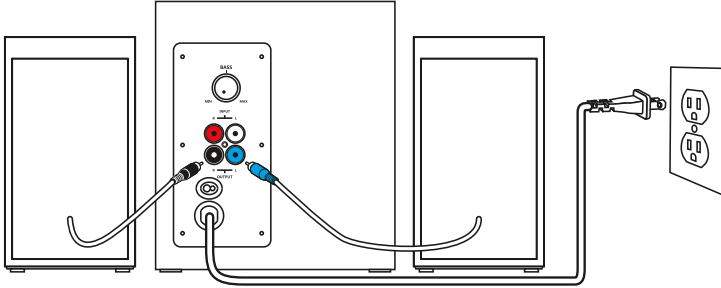

SES KAYNAĞINA BAĞLAYIN

1A. 3,5 mm bağlantı için:

Subwoofer'dan 3,5 mm'lik fişi aygıtınızdaki (bilgisayar, tablet, akıllı telefon vb.) ses girişine bağlayın.

1B. RCA bağlantısı için:

RCA kablosunun bir ucunu subwoofer'ın arkasındaki ilgili RCA girişine bağlayın.

RCA kablosunun diğer ucunu aygıtınızdaki (TV, Oyun Konsolu vb.) RCA çıkışına bağlayın.

Not: RCA kablosu ürünle birlikte verilmez, ayrı olarak satın alınır.

2. Kulaklığınızı denetim bölmesindeki kulaklık girişine takın. Denetim bölgesinden veya ses kaynağından sesi ayarlayın.

3. Kablolu denetim bölgesindeki güç açma/kapatma düğmesini kaydırarak hoparlörleri açın/kapatın.

1A

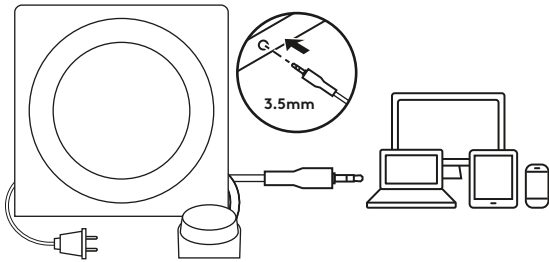

1B

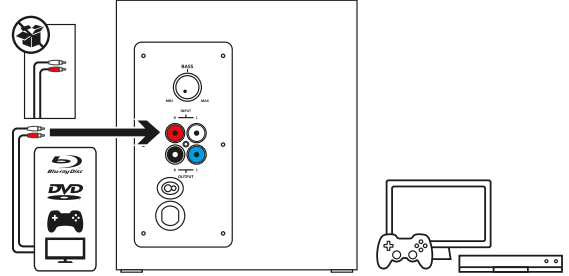

2

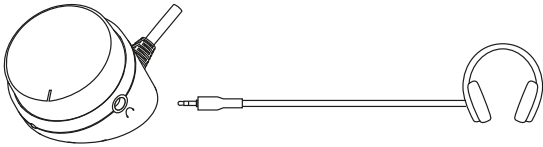

3

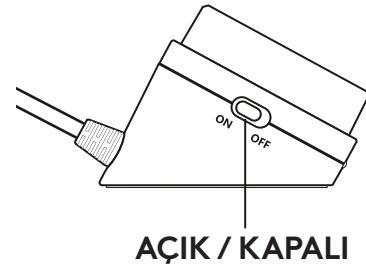

AYNI ANDA İKİ AYGIT BAĞLAYABİLİRSİNİZ

1. Subwoofer'in arkasındaki RCA bağlayıcısını ve subwoofer'daki 3,5 mm'lik kabloyu kullanarak aynı anda iki aygıtı bağlayabilirsiniz.
2. Ses kaynakları arasında geçiş yapmak için, bağlı aygıtlardan birinde sesi duraklatın, bağlı diğer aygıtta ise sesi yürütün.

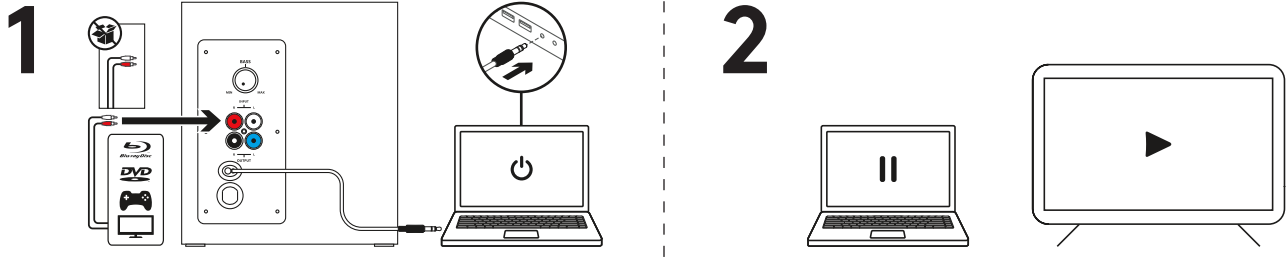

SESİ AYARLAYIN

1. Z333'ün sesini denetim bölgesindeki düğmeyle ayarlayın.
Sesi artırmak için düğmeyi saat yönünde (sağa) çevirin.
Sesi azaltmak için düğmeyi saat yönünün aksi tarafa (sola) çevirin.

BASI AYARLAYIN

2. Subwoofer'inizin arkasındaki bas denetim düğmesini çevirerek bas düzeyini ayarlayın.
Daha derin bas için bas düğmesini sağa, daha az bas için sola çevirin.

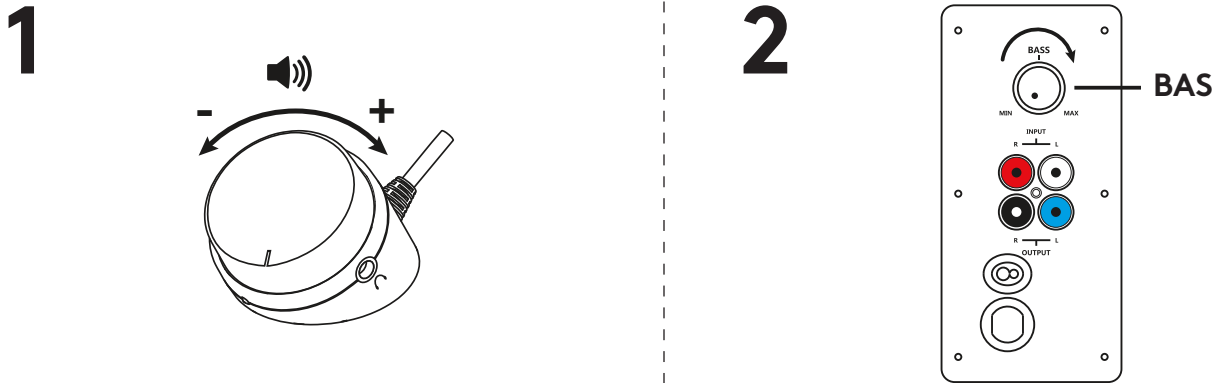

تعرف على المنتج

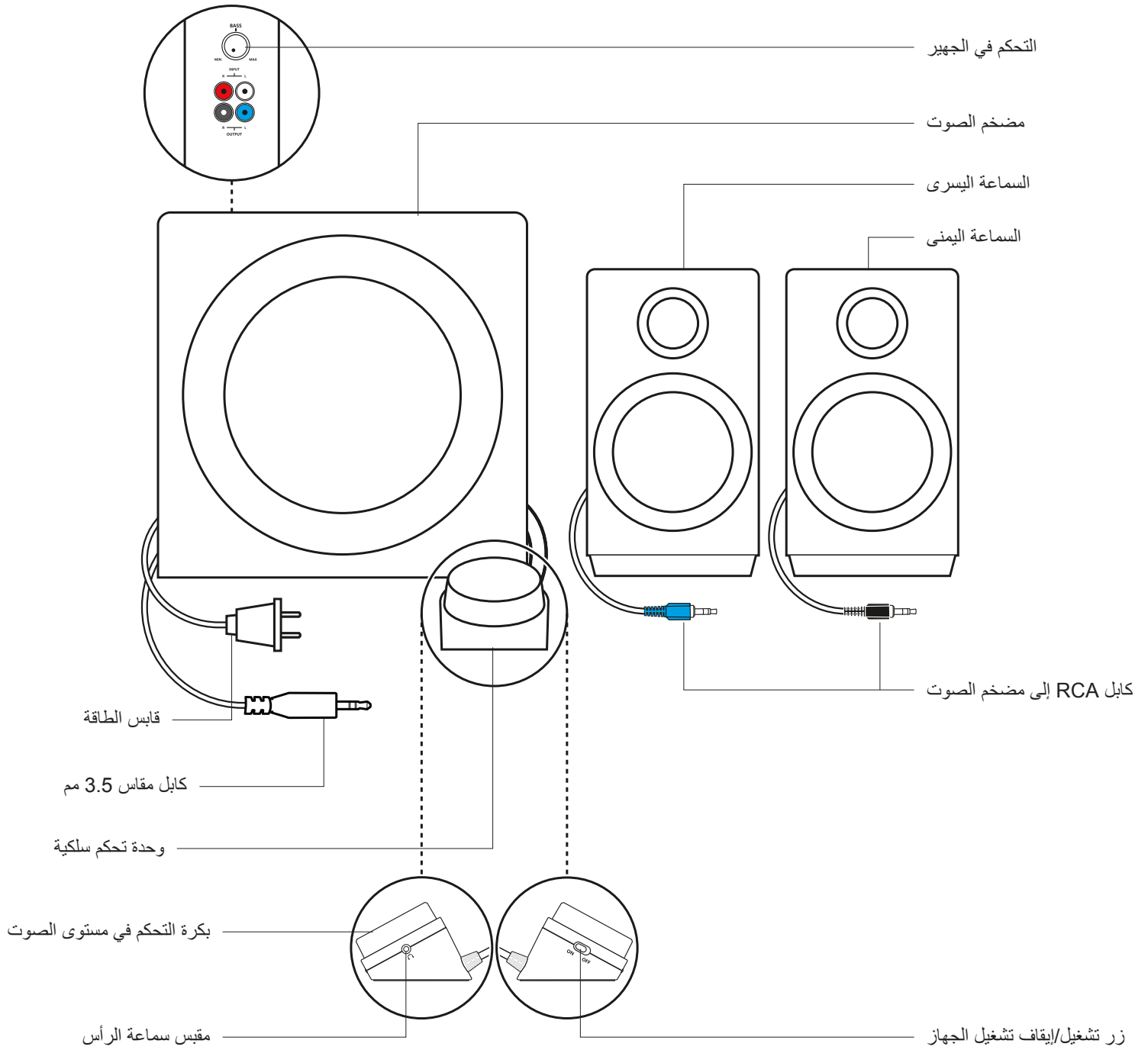

توصيل السماعات

1. صِل موصل RCA الأسود الموجود على السماعة اليمنى بمقبس مضخم الصوت الأسود.
2. صِل موصل RCA الأزرق الموجود على السماعة اليسرى بمقبس مضخم الصوت الأزرق.
3. قم بتوصيل قابس الطاقة بمأخذ كهربائي.

1

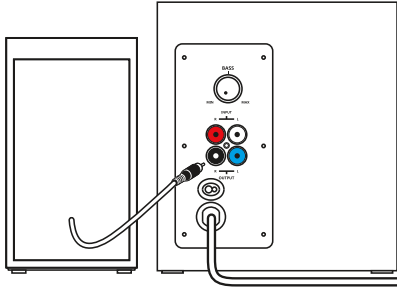

2

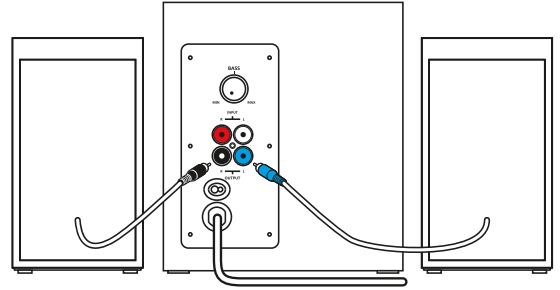

3

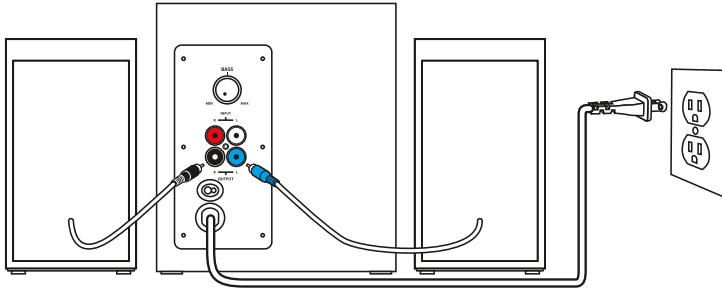

التوصيل بمصدر الصوت

1أ. خاص بتوصيل كابل مقاس 3.5 مم:

صِل قابس كابل مقاس 3.5 ملم من مضخم الصوت إلى مقبس الصوت الموجود بجهازك (جهاز الكمبيوتر، الجهاز اللوحي، الهاتف الذكي وما إلى ذلك).

1ب. خاص بتوصيل كابل RCA:

صِل أحد طرفي كابل RCA بمقبس RCA المناظر الموجود في الجانب الخلفي من مضخم الصوت.

أدخل الطرف الآخر لكابل RCA في منفذ RCA الموجود بجهازك (جهاز التلفزيون، وحدة الألعاب وما إلى ذلك).

ملاحظة: كابل RCA غير مرفق في العبوة ويجب شراؤه بشكل منفصل.

2. صِل سماعة الرأس بمقبس سماعات الرأس الموجود على وحدة التحكم. اضبط مستوى الصوت باستخدام وحدة التحكم أو مصدر الصوت.

3. قم بتشغيل/إيقاف السماعات بتمرير زر التشغيل/الإيقاف الموجود بوحدة التحكم السلكية.

1A

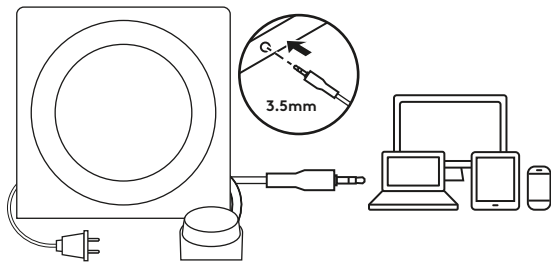

1B

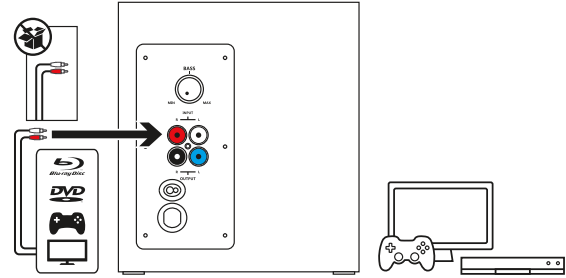

2

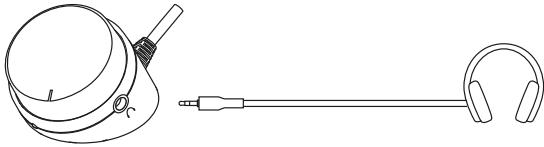

3

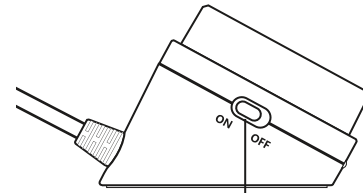

تشغيل / إيقاف

التوصيل بجهازين في وقت واحد

1. قم بتوصيل جهازين في وقت واحد من خلال موصل RCA على الجزء الخلفي بمضخم الصوت وكابل 3.5 ملم بمضخم الصوت.
2. وللتبديل بين مصادر الصوت، قم بالإيقاف المؤقت للصوت على أحد الأجهزة المتصلة ثم تشغيل الصوت من جهاز آخر متصل.

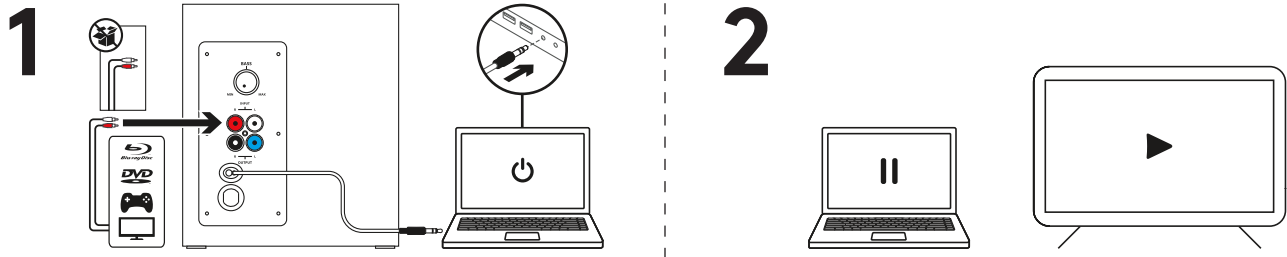

ضبط مستوى الصوت

1. اضبط مستوى صوت السماعات Z333 باستخدام البكرة الموجودة على وحدة التحكم. أدر البكرة في اتجاه عقارب الساعة (إلى اليمين) لزيادة مستوى الصوت. أدر البكرة عكس اتجاه عقارب الساعة (إلى اليسار) لخفض مستوى الصوت.

ضبط الجهير

2. اضبط مستوى الصوت الجهير بإدارة بكرة التحكم في الجهير الموجودة خلف مضخم الصوت. أدر بكرة الجهير إلى اليمين للاستماع إلى جهير أعمق أو إلى اليسار للاستماع إلى جهير أقل.

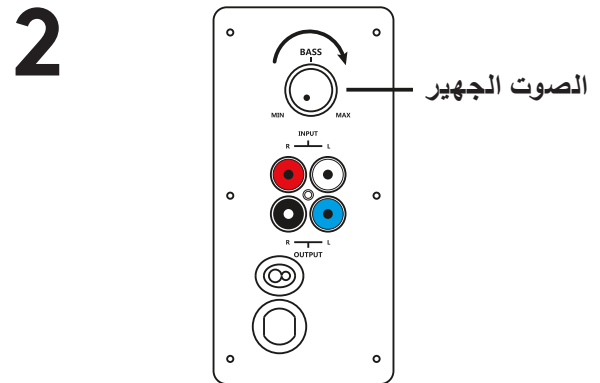
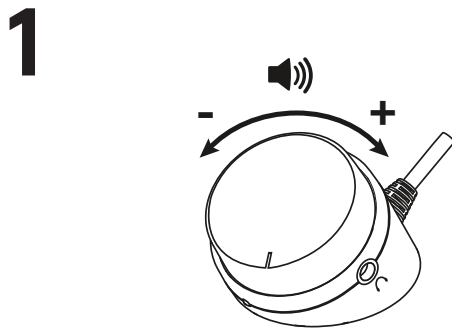

הכר את המוצר

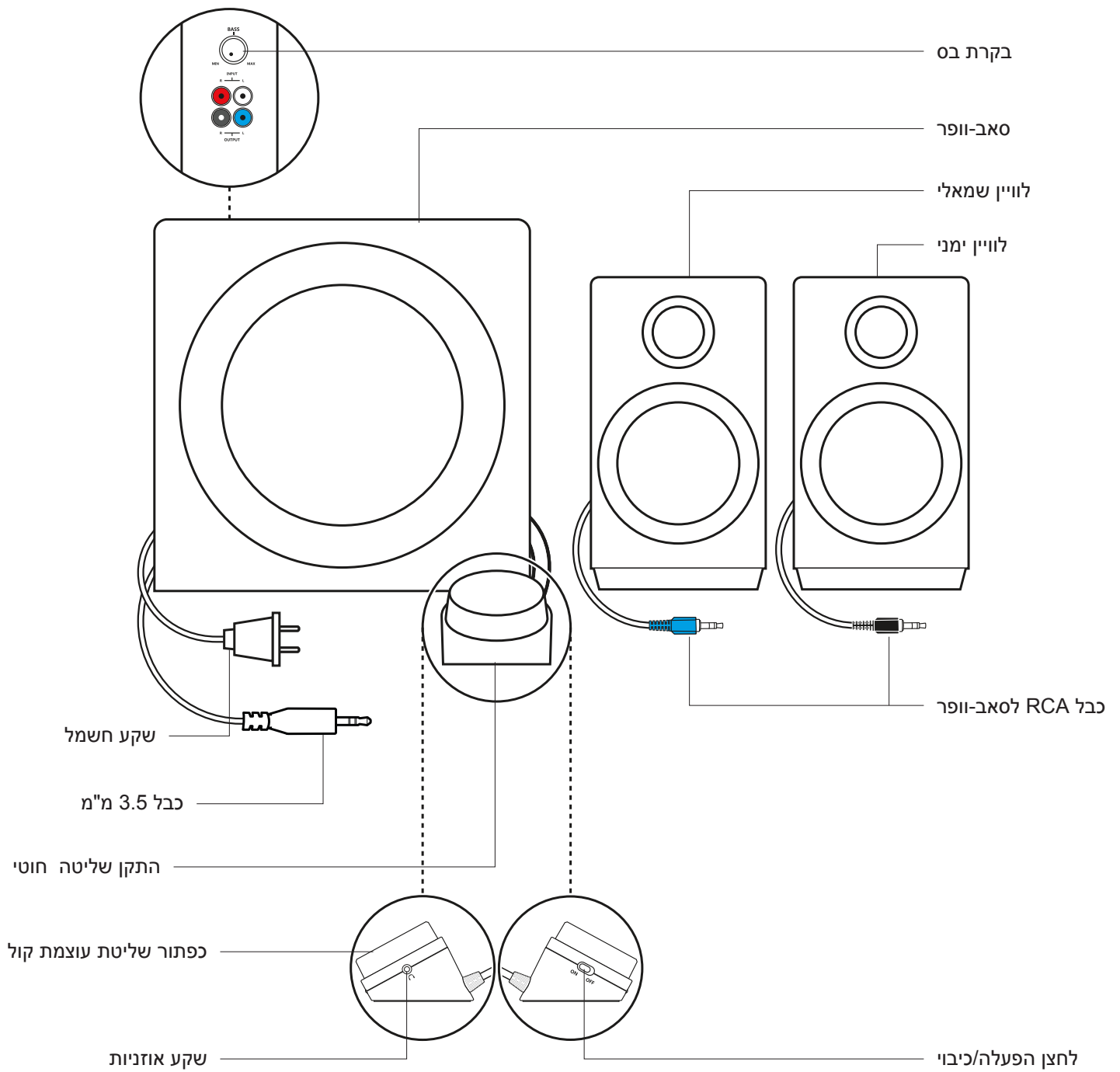

חיבור הרמקולים

1. חבר את מחבר ה-RCA השחור בלוויין הימני לשקע הסאב-וופר השחור.
2. חבר את מחבר ה-RCA הכחול בלוויין השמאלי לשקע הסאב-וופר הכחול.
3. חבר את שקע החשמל ליציאת חשמל.

1

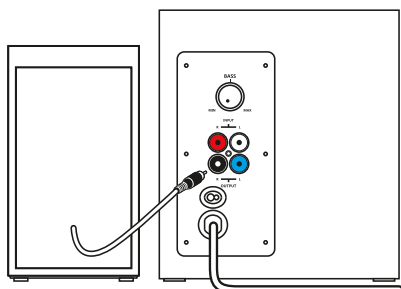

2

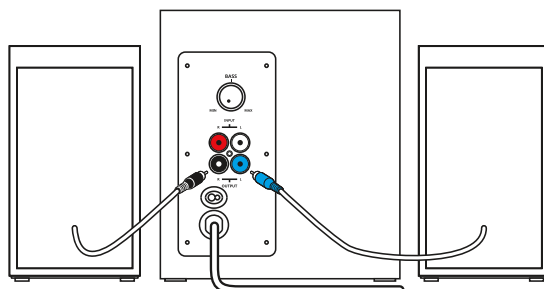

3

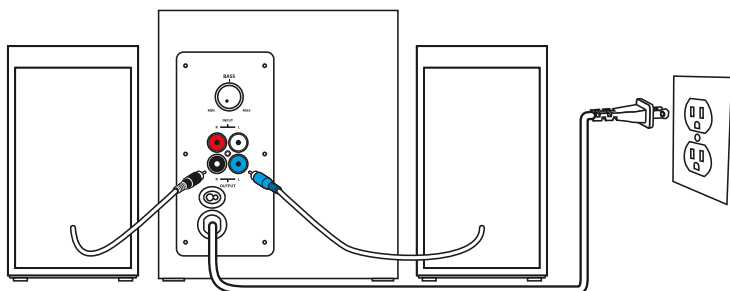

חיבור למקור שמע

1.א. לחיבור 3.5 מ"מ:

חבר את תקע 3.5 מ"מ מהסאב-וופר לשקע השמע במכשיר (מחשב, טאבלט, טלפון חכם וכדומה)

1.ב. לחיבור RCA:

חבר קצה אחד של כבל RCA לשקע RCA התואם בגב הסאב-וופר.

חבר את הקצה השני של כבל ה-RCA ליציאת ה-RCA במכשיר (טלוויזיה, קונסולת משחק וכד')

הערה: כבל ה-RCA אינו כלול בקופסה ויש לרכוש אותו בנפרד.

2. חבר את האוזניות לשקע האוזניות בהתקן השליטה. כוונן את עוצמת הקול מהתקן השליטה או ממקור השמע.

3. הפעל/כבה את הרמקולים על-ידי החלוקה של לחצן ההפעלה/כיבוי בהתקן השליטה הקווי.

1A

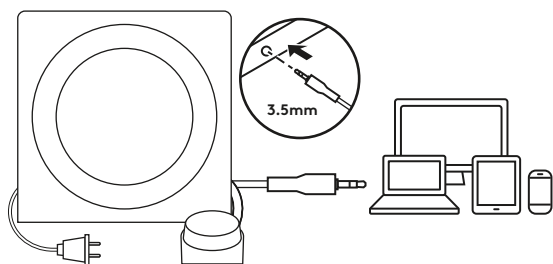

1B

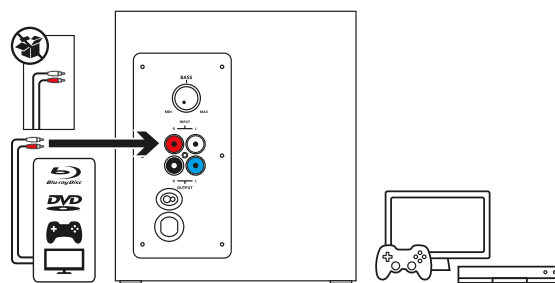

2

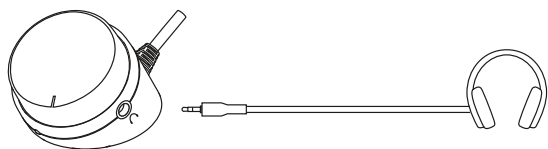

3

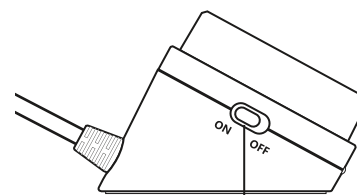

הדלקה / כיבוי

חיבור לשני מכשירים בו-זמנית

1. חבר את שני המכשירים בו-זמנית דרך מחבר ה-RCA בגב הסאב-וופר וכבל 3.5 מ"מ בסאב-וופר.
2. כדי להחליף בין מקורות השמע, השהה את השמע במכשיר מחובר אחד, ונגן אותו מהמכשיר המחובר השני.

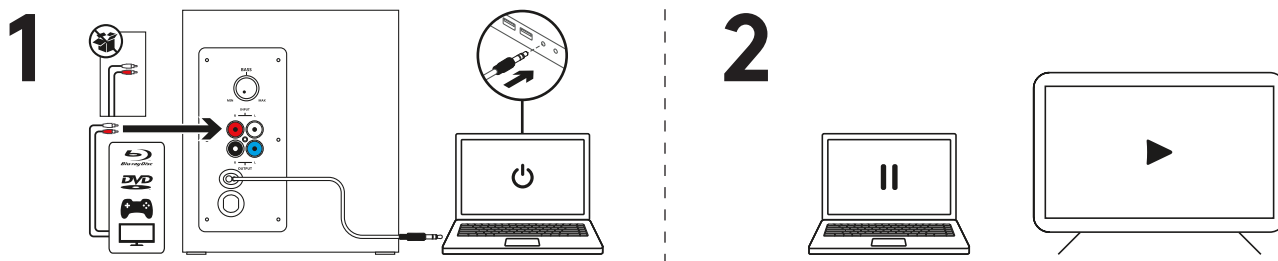

כוונן את עוצמת הקול

1. כוונן את עוצמת הקול של Z333 באמצעות הכפתור בהתקן השליטה. טובב את הכפתור בכיוון השעון (ימינה) כדי להגביר את עוצמת הקול. טובב את הכפתור נגד כיוון השעון (שמאלה) כדי להחליש את עוצמת הקול.

כוונן הבס

2. כוונן את רמת הבס על ידי סיבוב כפתור בקרת הבס הנמצא בגב הסאב-וופר. טובב את כפתור הבס ימינה לבס עמוק יותר או שמאלה לפחות בס.

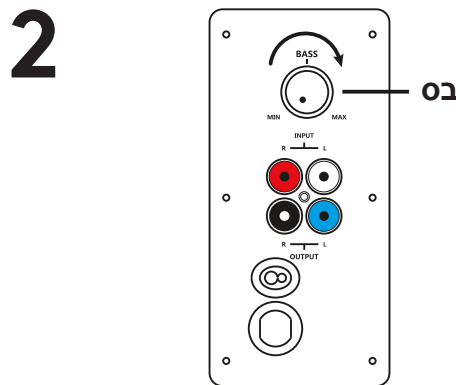
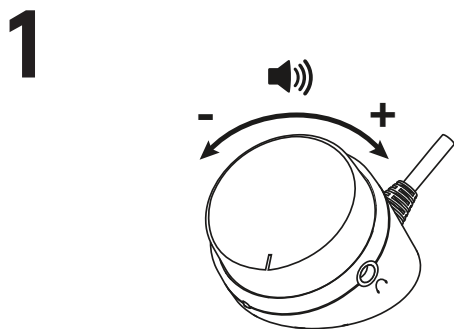

www.logitech.com/support/Z333

© 2019 Logitech. Logitech, Logi and other Logitech marks are owned by Logitech and may be registered. All other trademarks are the property of their respective owners. Logitech assumes no responsibility for any errors that may appear in this manual. Information contained herein is subject to change without notice.

WEB-621-000412.002

logitech®