



CANVAS

Keyboard Case
For iPad mini, 2, 3



Setup Guide

Contents

English	3	Suomi	93
Deutsch	12	Ελληνικά	102
Français	21	По-русски	111
Italiano	30	Magyar	120
Español	39	Česká verze	129
Português	48	Po polsku	138
Nederlands	57	Slovenčina	147
Svenska	66	Türkçe	156
Dansk	75	165	العربية
Norsk	84	174	עברית

Know your product

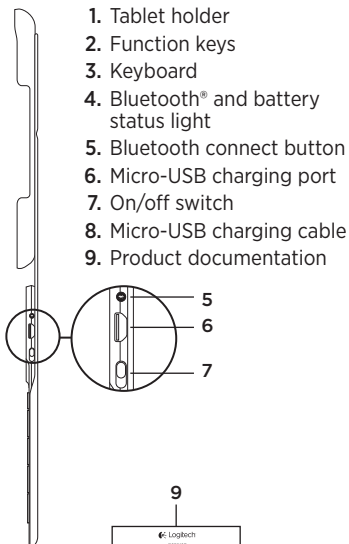
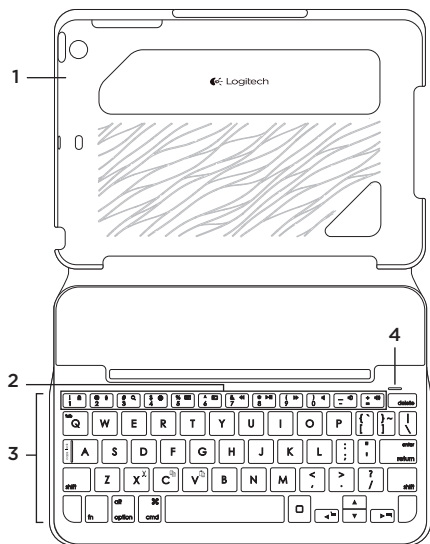

1. Tablet holder
2. Function keys
3. Keyboard
4. Bluetooth® and battery status light
5. Bluetooth connect button
6. Micro-USB charging port
7. On/off switch
8. Micro-USB charging cable
9. Product documentation

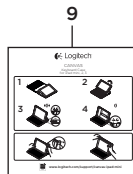

Setting up the keyboard case

Getting started

1. Open the keyboard case, make sure the edge of your iPad mini is aligned with the tablet holder and push down:

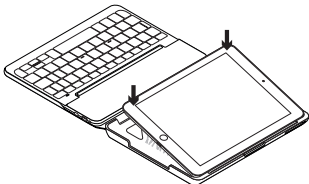

2. Move the keyboard case into the typing position:

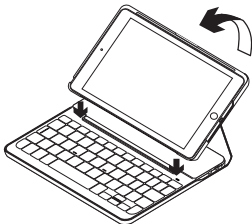

Establishing connection with your iPad mini

The keyboard case links to your iPad mini via a Bluetooth connection. The first time you use the keyboard case, you must pair it with your iPad mini.

To pair your keyboard case with your iPad mini:

1. Turn on the keyboard:

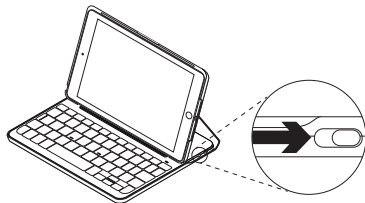

The Bluetooth light blinks to indicate that the keyboard is discoverable, ready for pairing with your iPad mini. The first time you turn on the keyboard it remains discoverable for 15 minutes.

If the battery status light shows red, charge the battery. See “Charging the keyboard battery” for more information.

2. On your iPad mini:

- Make sure Bluetooth is on.
Select Settings > Bluetooth > On.
- Select “Canvas iPad mini”
from the Devices menu.

**3. If your iPad mini requests a PIN,
enter it using the keyboard
(not on your iPad mini).**

When successful connection is made,
the Bluetooth light turns solid blue
for a short time, and then turns off.

Connecting to another iPad mini

1. Make sure the keyboard is turned on.
2. On your iPad mini, make sure Bluetooth
is on.
Select Settings > Bluetooth > On.

3. Press the Bluetooth connect button:

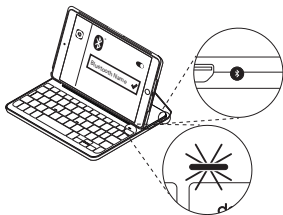

The keyboard is discoverable
for 3 minutes.

4. Select “Canvas iPad mini”
from the Devices menu.
5. If your iPad mini requests a PIN,
enter it using the keyboard
(not on your iPad mini).

When successful connection is made,
the Bluetooth light turns solid blue
for a short time, and then turns off.

Using the keyboard folio

Two viewing positions

The keyboard case provides two viewing positions—one for typing and another for browsing.

To type, move the keyboard case into the typing position, aligning it with the built-in magnet to secure it:



Turn on the keyboard.

To browse, place the keyboard case in the browsing position:



Remember to switch off the keyboard to conserve battery power.

If you don't use the keyboard for a while in the typing position, it enters sleep mode automatically. Press any key to wake it.

Detaching your iPad mini

To detach your iPad mini from the case, bend back one of the tablet holder corners:

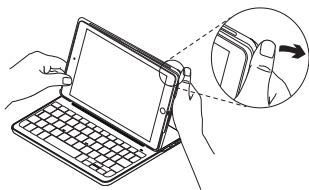

Your iPad mini is then released:



Storing your iPad mini for travel

1. Insert your iPad mini in the tablet holder.
2. Close the keyboard case:

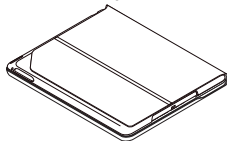

Status light indicators

Your keyboard case's status light provides information about the keyboard's battery power and Bluetooth connection:

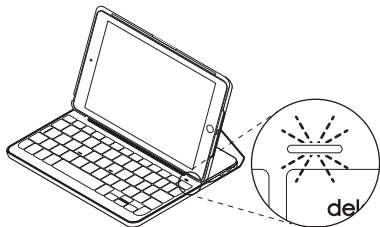

Light	Description
Green	The battery has adequate charge.
Red	Battery power is low (less than 10%). Recharge the battery.
Blinking blue	Fast: The keyboard is in discovery mode, ready for pairing. Slow: The keyboard is trying to reconnect to your iPad.
Solid blue	Bluetooth pairing or reconnection is successful.

Function keys

**Fn + 1 = Lock screen**

Locks or unlocks the iPad mini screen

**Fn + 2 = Siri**

Use your voice to send messages, make calls, schedule meetings, and more

**Fn + 3 = Search**

Launches the iPad mini search function

**Fn + 4 = Switch language**

Switches the keyboard language

**Fn + 5 = Virtual keyboard**

Shows/hides the virtual keyboard

**Fn + 6 = Screenshot****Fn + 7 = Previous track****Fn + 8 = Play/Pause****Fn + 9 = Next track****Fn + 0 = Mute****Fn + dash = Volume down****Fn + plus = Volume up****Home = iPad mini Home screen**

Displays the iPad mini Home screen

**Fn + X = Cut****Fn + C = Copy****Fn + V = Paste****Fn + Left cursor = Select left**

Selects text on the left, word by word

**Fn + Right cursor = Select right**

Selects text on the right, word by word

**Fn + Spacebar = Switch applications****Note:** To select a function key, press and hold the **Fn** key, and then press the key indicated above.

Charging the keyboard battery

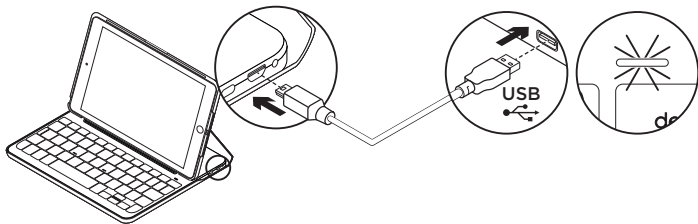

If the battery status light is red the keyboard case battery needs to be charged.

1. Plug one end of the micro-USB cable into the charging port, and the other end into a USB port on your computer.

Alternatively, you can use a 5V USB charger, such as that provided with your iPad mini, providing the power output rating is at least 500mA.

The status light blinks green as the battery charges.

2. Charge the battery until the battery status light turns solid green.

It takes one hour to fully charge the battery.

Battery information

- A fully charged battery provides about six months of use when the keyboard is used about two hours a day.*
- Charge the battery if the status light turns red briefly after the keyboard turns on.
- When not in use, turn off the keyboard to conserve battery power.
- The keyboard enters sleep mode automatically if not used for a while in the typing position. Press any key to wake it.

* Actual battery life will vary with use, settings, and environmental conditions.

Battery disposal at product end of life

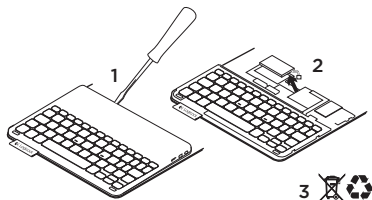

1. Pry off top cover of keyboard with screwdriver.
2. Detach battery from circuit board and remove battery.
3. Dispose of your product and its battery according to local laws.

Visit Product Support

There's more information and support online for your product. Take a moment to visit Product Support to learn more about your new Bluetooth keyboard.

Browse online articles for setup help, usage tips, and information about additional features. If your Bluetooth keyboard has optional software, learn about its benefits and how it can help you customize your product.

Connect with other users in our Community Forums to get advice, ask questions, and share solutions.

At Product Support, you'll find a wide selection of content including:

- Tutorials
- Troubleshooting
- Support community
- Online documentation
- Warranty information
- Spare parts (when available)

Go to:

www.logitech.com/support/canvas-ipad-mini

Troubleshooting

The keyboard does not work

- Press any key to wake the keyboard from sleep mode.
- Turn the keyboard off and then back on.
- Recharge the internal battery.
For more information, see “Charging the keyboard battery.”
- Re-establish the Bluetooth connection between the keyboard and your iPad mini.
- Verify that Bluetooth is turned on in your iPad mini’s settings (Settings > Bluetooth > On).
- Choose “Canvas iPad mini” from the Devices menu on your iPad mini. The Bluetooth light turns solid blue when Bluetooth connection is established.

What do you think?

Thank you for purchasing our product. Please take a minute to tell us what you think of it.

www.logitech.com/ithink

Produkt auf einen Blick

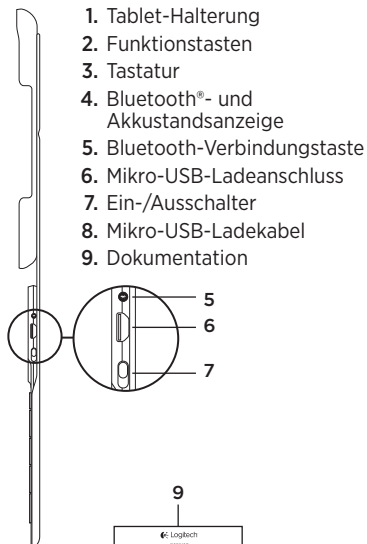
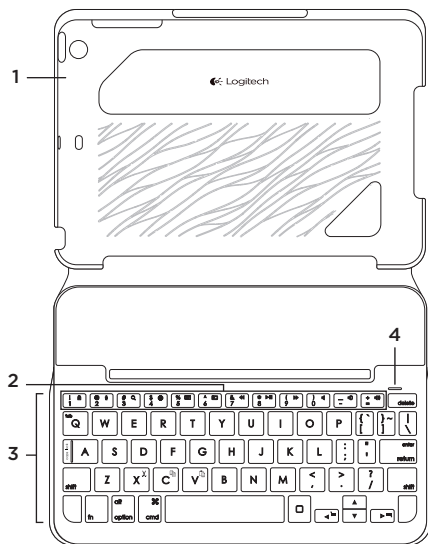

1. Tablet-Halterung
2. Funktionstasten
3. Tastatur
4. Bluetooth®- und Akkustandsanzeige
5. Bluetooth-Verbindungstaste
6. Mikro-USB-Ladeanschluss
7. Ein-/Ausschalter
8. Mikro-USB-Ladekabel
9. Dokumentation

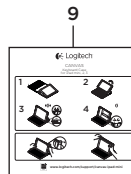

Einrichten des Tastatur-Case

Erste Schritte

1. Öffnen Sie das Tastatur-Case, stellen Sie sicher, dass die Kante Ihres iPad mini an der Tablet-Halterung ausgerichtet ist, und drücken Sie es nach unten:

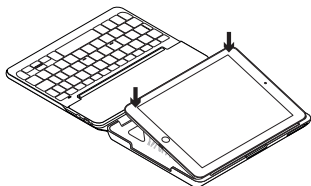

2. Bringen Sie das Tastatur-Case in die Schreibposition:

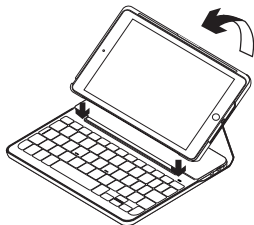

Herstellen der Verbindung mit dem iPad mini

Das Tastatur-Case stellt die Verbindung mit dem iPad mini über Bluetooth her. Bei der ersten Verwendung des Tastatur-Case müssen Sie ein Pairing mit dem iPad mini durchführen.

So pairen Sie Ihr Tastatur-Case mit dem iPad mini:

1. Schalten Sie die Tastatur ein:

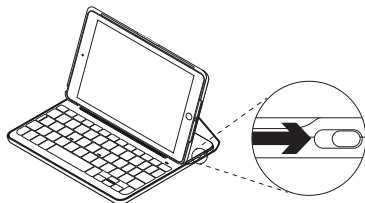

Die Bluetooth-LED blinkt, um anzuzeigen, dass die Tastatur erkannt werden kann und zum Pairing mit dem iPad mini bereit ist.

Nach dem ersten Einschalten bleibt die Tastatur für 15 Minuten erkennbar.

Wenn die Akkustandsanzeige rot leuchtet, laden Sie den Akku auf.

Weitere Informationen hierzu finden Sie unter „Laden des Tastaturakkus“.

2. Führen Sie auf dem iPad mini die folgenden Schritte aus:
 - Vergewissern Sie sich, dass Bluetooth aktiviert ist. Wählen Sie „Einstellungen > Bluetooth > Ein“.
 - Wählen Sie „Canvas iPad mini“ aus dem Gerätemenü.
3. Wenn Sie nach einer PIN gefragt werden, tippen Sie mithilfe der Tastatur ein (nicht auf dem iPad mini).

Wenn eine Verbindung hergestellt wurde, leuchtet die Bluetooth-LED für kurze Zeit durchgehend blau und erlischt anschließend.

Verbinden mit einem anderen iPad mini

1. Vergewissern Sie sich, dass die Tastatur eingeschaltet ist.
2. Vergewissern Sie sich, dass auf Ihrem iPad mini Bluetooth aktiviert ist. Wählen Sie „Einstellungen > Bluetooth > Ein“.

3. Drücken Sie die Bluetooth-Verbindungstaste.

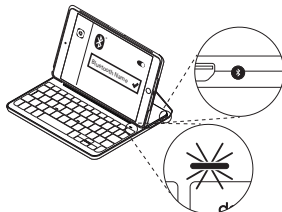

Die Tastatur ist drei Minuten lang erkennbar.

4. Wählen Sie „Canvas iPad mini“ aus dem Gerätemenü.
5. Wenn Sie nach einer PIN gefragt werden, tippen Sie mithilfe der Tastatur ein (nicht auf dem iPad mini).

Wenn eine Verbindung hergestellt wurde, leuchtet die Bluetooth-LED für kurze Zeit durchgehend blau und erlischt anschließend.

Verwenden des Keyboard Folio

Zwei Blickwinkel

Das Tastatur-Case ermöglicht zwei Blickwinkel – einen zum Tippen und einen zum Surfen.

Wenn Sie tippen möchten, bringen Sie das Tastatur-Case in die Schreibposition und befestigen Sie es mithilfe des integrierten Magneten:



Schalten Sie die Tastatur ein.

Wenn Sie surfen möchten, bringen Sie das Tastatur-Case in die Surfposition:



Denken Sie daran, die Tastatur auszuschalten, um den Akku zu schonen.

Wenn Sie die Tastatur in der Schreibposition eine Zeit lang nicht verwenden, wechselt sie automatisch in den Energiesparmodus. Drücken Sie eine beliebige Taste, um den Energiesparmodus zu beenden.

Herausnehmen Ihres iPad mini

Wenn Sie das iPad mini aus dem Case herausnehmen möchten, biegen Sie eine der Eckhalterungen des Tablets nach hinten:

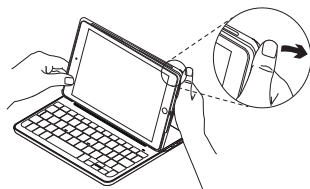

Ihr iPad mini lässt sich dann herausnehmen:

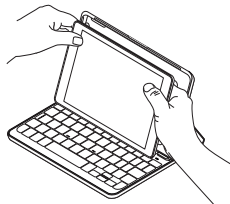

Verstauen des iPad mini für den Transport

1. Setzen Sie das iPad mini in die Tablet-Halterung.
2. Schließen Sie das Tastatur-Case:

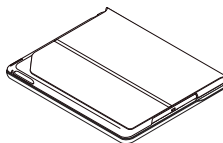

Statusanzeigen

Die Statusanzeige Ihres Tastatur-Case bietet Informationen zum Akkustand der Tastatur und zur Bluetooth-Verbindung:

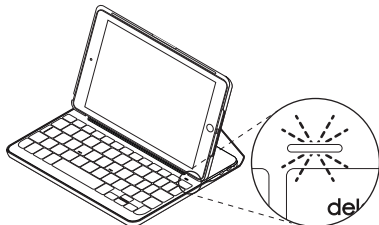



LED	Beschreibung
Grün	Der Akku ist ausreichend geladen.
Rot	Der Akkustand ist niedrig (weniger als 10 %). Laden Sie den Akku auf.
Blinkt blau	Schnell: Die Tastatur ist im Erkennungsmodus und wartet auf das Pairing. Langsam: Die Tastatur versucht, erneut eine Verbindung mit Ihrem iPad herzustellen.
Leuchtet dauerhaft blau	Das Bluetooth-Pairing bzw. die Wiederverbindung war erfolgreich.

Funktionstasten

 **Fn + 1 = Bildschirm sperren**
Sperrt oder entsperrt den Bildschirm des iPad mini

 **Fn + 2 = Siri**
Sie können mit Ihrer Stimme Nachrichten senden, Termine planen, Telefonnummern wählen und mehr

 **Fn + 3 = Suchen**
Startet die Suchfunktion des iPad mini

 **Fn + 4 = Sprache ändern**
Ändert die Tastatursprache

 **Fn + 5 = Virtuelle Tastatur**
Zeigt die virtuelle Tastatur an oder blendet sie aus

 **Fn + 6 = Screenshot**

 **Fn + 7 = Vorheriger Titel**

 **Fn + 8 = Wiedergabe/Pause**

 **Fn + 9 = Nächster Titel**

 **Fn + 0 = Stumm schalten**

 **Fn + Minus = Leiser**

 **Fn + Plus = Lauter**

 **Home = Startbildschirm des iPad mini**
Zeigt den Startbildschirm des iPad mini an

 **Fn + X = Ausschneiden**

 **Fn + C = Kopieren**

 **Fn + V = Einfügen**

 **Fn + Pfeiltaste nach links = Auswählen links**
Wählt den Text auf der linken Seite Wort für Wort aus

 **Fn + Pfeiltaste nach rechts = Auswählen rechts**
Wählt den Text auf der rechten Seite Wort für Wort aus

 **Fn + Leertaste = Zwischen Anwendungen wechseln**

Hinweis: Um eine Funktionstaste auszuwählen, halten Sie die **Fn**-Taste gedrückt und drücken Sie die oben angegebene Taste.

Laden des Tastaturakkus

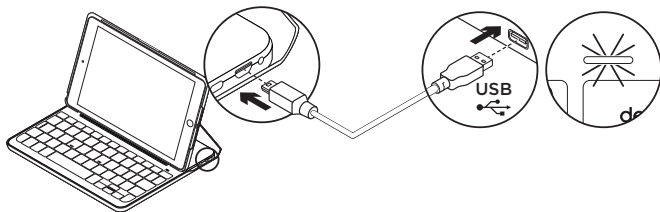

Wenn die Statusanzeige für den Akku rot leuchtet, muss der Akku des Keyboard-Case geladen werden.

1. Schließen Sie ein Ende des Mikro-USB-Kabels am Ladeanschluss an und das andere an einem USB-Anschluss des Computers.

Alternativ können Sie ein 5-V-Ladegerät mit USB-Anschluss (z. B. das mit dem iPad gelieferte Ladegerät) verwenden, das eine Ausgangsleistung von mindestens 500 mA aufweist.

Die Statusanzeige blinkt grün, während der Akku geladen wird.

2. Laden Sie den Akku, bis die Statusanzeige für den Akku dauerhaft grün leuchtet. Die vollständige Ladung des Akkus dauert eine Stunde.

* Die tatsächliche Akkulaufzeit variiert je nach Nutzung des Geräts, Einstellungen und Umgebungsbedingungen.

Informationen zum Akku

- Eine Vollladung des Akkus gewährleistet etwa sechs Monate Laufzeit, wenn die Tastatur ca. zwei Stunden am Tag genutzt wird.*
- Laden Sie den Akku auf, wenn die Statusanzeige nach dem Einschalten der Tastatur kurz rot leuchtet.
- Schalten Sie die Tastatur aus, während Sie sie nicht verwenden, um den Akku zu schonen.
- Die Tastatur wechselt automatisch in den Energiesparmodus, wenn Sie sie in der Schreibposition eine Zeit lang nicht verwenden. Drücken Sie eine beliebige Taste, um den Energiesparmodus zu beenden.

Akkuentorgung

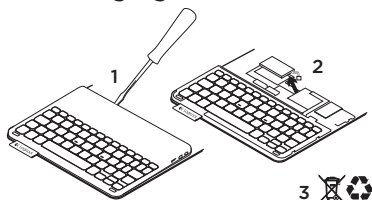

1. Entfernen Sie mithilfe eines Schraubendrehers die obere Abdeckung der Tastatur.
2. Trennen Sie den Akku von der Platine und entnehmen Sie ihn.
3. Entsorgen Sie das Produkt und den Akku entsprechend den in Ihrer Region gültigen Bestimmungen.

Besuchen Sie den Produktsupport

Hier erhalten Sie weitere Informationen und haben Zugriff auf den Online-Support für Ihr Produkt. Nehmen Sie sich einen Augenblick Zeit und besuchen Sie den Produktsupport, um mehr über Ihre neue Bluetooth-Tastatur herauszufinden.

Durchsuchen Sie Online-Artikel zur Unterstützung beim Einrichten, für Tipps zur Nutzung und für Informationen zu weiteren Funktionen. Wenn für die Bluetooth-Tastatur optionale Software verfügbar ist, können Sie hier herausfinden, wie Sie die Tastatur an Ihre Bedürfnisse anpassen und alle ihre Funktionen optimal nutzen können.

In unseren Community-Foren können Sie mit anderen Benutzern Kontakt aufnehmen und sich Tipps holen, Fragen stellen und Ihre Problemlösungen mit anderen teilen.

Der Produktsupport bietet ein umfangreiches Informationsangebot:

- Tutorials
- Fehlerbehebung
- Support-Community
- Online-Bedienungsanleitungen
- Garantieinformationen
- Ersatzteile (falls verfügbar)

Besuchen Sie die Seite:

www.logitech.com/support/canvas-ipad-mini

Fehlerbehebung

Die Tastatur funktioniert nicht

- Drücken Sie eine beliebige Taste, um den Energiesparmodus der Tastatur zu beenden.
- Schalten Sie die Tastatur aus und wieder ein.
- Laden Sie den internen Akku auf. Weitere Informationen hierzu finden Sie unter „Laden des Tastaturakkus“.
- Stellen Sie die Bluetooth-Verbindung zwischen der Tastatur und Ihrem iPad mini wieder her.
- Vergewissern Sie sich, dass die Bluetooth-Funktion des iPad mini eingeschaltet ist („Einstellungen > Bluetooth > Ein“).
- Wählen Sie im Gerätemenü des iPad mini den Eintrag „Canvas iPad mini“. Die Bluetooth-LED leuchtet nach dem Herstellen der Bluetooth-Verbindung dauerhaft blau.

Ihre Meinung ist gefragt.

Vielen Dank, dass Sie sich für unser Produkt entschieden haben.

Bitte nehmen Sie sich einen Moment Zeit, um ein paar Fragen zu beantworten.

www.logitech.com/ithink

Présentation du produit

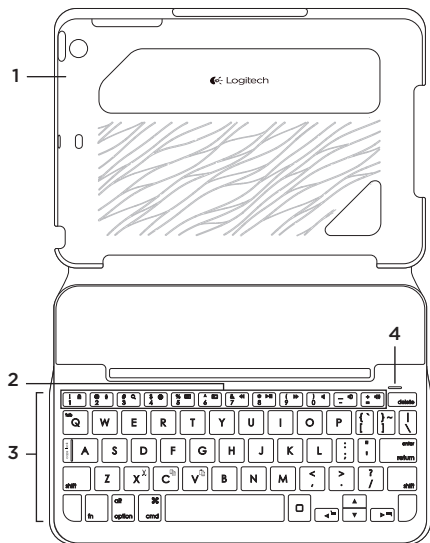

1. Support pour tablette
2. Touches de fonction
3. Clavier
4. Témoin Bluetooth® et de charge de la batterie
5. Bouton de connexion Bluetooth
6. Port de charge micro-USB
7. Commutateur Marche/Arrêt
8. Câble de charge micro-USB
9. Documentation sur le produit

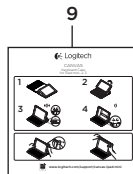

Configuration de l'étui clavier

Première utilisation

1. Ouvrez l'étui clavier, vérifiez que le bord de l'iPad mini est aligné sur le support pour tablette et appuyez:

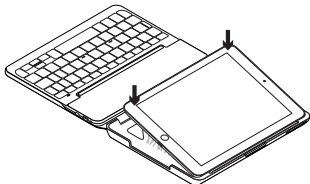

2. Placez l'étui clavier en position de frappe:

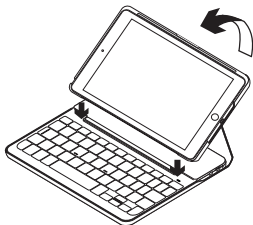

Connexion à votre iPad mini

L'étui clavier se connecte à votre iPad mini via une connexion Bluetooth. Lorsque vous utilisez l'étui clavier pour la première fois, vous devez le coupler à votre iPad mini.

Pour coupler votre étui clavier à votre iPad mini :

1. Mettez le clavier sous tension:

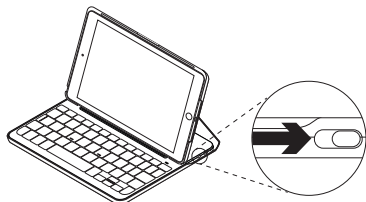

Le témoin Bluetooth clignote pour indiquer que le clavier est en mode de détection et prêt à être couplé à votre iPad mini. Lors de sa première activation, le clavier reste en mode de détection pendant 15 minutes.

Si le témoin de charge est rouge, vous devez recharger la batterie.

Pour plus d'informations, voir la section Chargement de la batterie du clavier.

2. Sur votre iPad mini:
 - Vérifiez que le Bluetooth est activé. Sélectionnez Réglages > Bluetooth > Activé.
 - Sélectionnez Canvas iPad mini dans le menu Dispositifs.
3. Si votre iPad mini requiert un code PIN, saisissez-le sur le clavier (et non sur votre iPad mini).

Une fois la connexion établie, le témoin Bluetooth affiche une lumière bleue continue pendant quelques secondes, puis s'éteint.

Connexion à un autre iPad mini

1. Vérifiez que le clavier est sous tension.
2. Assurez-vous que le Bluetooth est activé sur votre iPad mini. Sélectionnez Réglages > Bluetooth > Activé.

3. Appuyez sur le bouton de connexion Bluetooth :

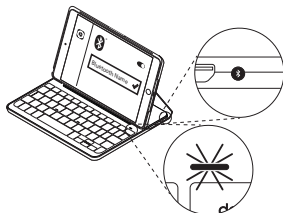

Le clavier passe en mode de détection pendant trois minutes.

4. Sélectionnez Canvas iPad mini dans le menu Dispositifs.
5. Si votre iPad mini requiert un code PIN, saisissez-le sur le clavier (et non sur votre iPad mini).

Une fois la connexion établie, le témoin Bluetooth affiche une lumière bleue continue pendant quelques secondes, puis s'éteint.

Utilisation de l'étui Keyboard Folio

Deux positions de visualisation

L'étui clavier offre deux positions de visualisation: une position de frappe et une position de lecture.

Pour saisir du texte, placez l'étui clavier en position de frappe en le fixant correctement à l'aide de l'aimant intégré:



Mettez le clavier sous tension.

Pour naviguer, placez l'étui clavier en position de navigation:



Pensez à mettre le clavier hors tension afin d'économiser la batterie.

Si vous n'utilisez pas le clavier en position de frappe pendant un certain temps, il se met automatiquement en veille. Appuyez sur une touche pour le réactiver.

Retrait de l'iPad mini

Pour retirer votre iPad mini de l'étui, inclinez l'une des attaches d'angle de la tablette vers l'arrière:

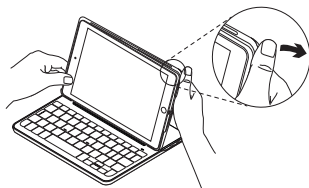

Votre iPad mini est alors libre:



Stockage de votre iPad mini lors de vos déplacements

1. Insérez votre iPad mini dans le support pour tablette.
2. Rabattez ensuite l'étui clavier:

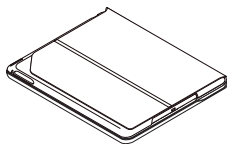

Témoins d'état

Le voyant d'état de l'étui clavier donne des informations sur la charge des piles du clavier et la connexion Bluetooth:

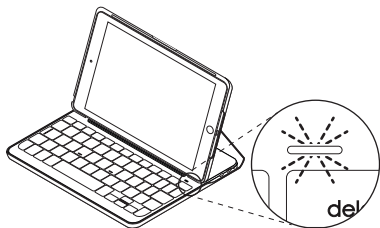

Témoin	Description
Vert	La batterie est suffisamment chargée.
Rouge	Le niveau de charge de la batterie est faible (inférieur à 10%). Rechargez la batterie.
Bleu clignotant	Rapide: Le clavier est en mode de détection et prêt à être couplé. Lent: Le clavier tente de se reconnecter à votre iPad.
Bleu en continu	Le couplage ou la reconnexion Bluetooth sont effectifs.

Touches de fonction



Fn + 1 = Verrouiller l'écran
Verrouiller/Déverrouiller l'écran de l'iPad mini



Fn + 2 = Siri
Envoyer des messages, effectuer des appels, programmer des réunions et bien plus encore par commande vocale



Fn + 3 = Rechercher
Lancer la fonction de recherche de l'iPad mini



Fn + 4 = Changer de langue
Changer la langue du clavier



Fn + 5 = Clavier virtuel
Afficher/Masquer le clavier virtuel



Fn + 6 = Capture d'écran



Fn + 7 = Piste précédente



Fn + 8 = Lecture/Pause



Fn + 9 = Piste suivante



Fn + 0 = Sourdine



Fn + tiret = Volume -



Fn + plus = Volume +



Accueil = Écran d'accueil de l'iPad mini

Affiche l'écran d'accueil de l'iPad mini



Fn + X = Couper



Fn + C = Copier



Fn + V = Coller



Fn + curseur gauche = Sélection gauche
Sélectionner du texte à gauche, mot par mot



Fn + curseur droit = Sélection droite
Sélectionner du texte à droite, mot par mot



Fn + barre d'espace = Changer d'application

Remarque: Pour sélectionner une touche de fonction, appuyez sur la touche **Fn** et maintenez-la enfoncée, puis appuyez sur la touche indiquée ci-dessus.

Chargement de la batterie du clavier

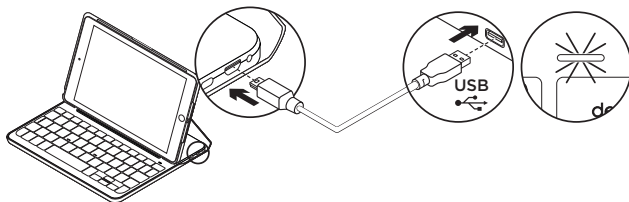

Si le témoin d'état de la batterie est rouge, vous devez charger la batterie de l'étui clavier.

1. Branchez l'une des extrémités du câble micro-USB sur un port de charge, et l'autre sur le port USB de votre ordinateur.

Vous pouvez également utiliser un chargeur USB de 5 V, tel que celui fourni avec votre iPad mini, à condition que la puissance nominale en sortie soit d'au moins 500 mA.

Le témoin d'état clignote en vert pendant le chargement de la batterie.

2. Rechargez la batterie jusqu'à ce que le témoin d'état affiche une lumière verte continue.

La batterie est complètement chargée après 1 heure de charge.

* L'autonomie des piles peut varier en fonction de l'environnement, des paramètres et du mode d'utilisation.

Informations sur la batterie

- Chargée au maximum, la batterie a une autonomie de six mois, dans le cas d'une utilisation du clavier moyenne de deux heures par jour.*
- Rechargez la batterie si le témoin d'état clignote en rouge brièvement après la mise sous tension du clavier.
- Lorsque vous n'utilisez pas le clavier, éteignez-le pour préserver la batterie.
- Le clavier entre automatiquement en veille s'il n'est pas utilisé pendant un certain temps en position de frappe. Appuyez sur une touche pour le réactiver.

Recyclage de la batterie à la fin du cycle de vie du produit

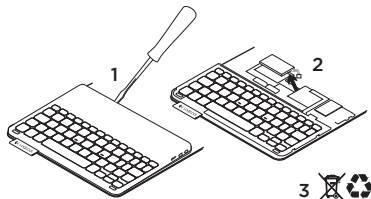

1. Retirez le couvercle du clavier à l'aide d'un tournevis.
2. Détachez la batterie et retirez-la.
3. Mettez au rebut le produit et sa batterie conformément à la législation locale.

Assistance

Des informations et un support en ligne supplémentaires sont disponibles pour votre produit. Prenez le temps de visiter les pages d'assistance pour en savoir plus sur votre nouveau clavier Bluetooth.

Parcourez les articles en ligne pour obtenir de l'aide en matière de configuration, des conseils d'utilisation et des informations sur les fonctions supplémentaires. Si le clavier Bluetooth dispose d'un logiciel en option,

prenez le temps de découvrir les avantages et possibilités que celui-ci vous offre pour personnaliser votre produit.

Connectez-vous avec d'autres utilisateurs sur les forums de la communauté pour demander des conseils, poser des questions et partager des solutions.

Les pages d'assistance vous offrent un large éventail de contenus:

- Didacticiels
- Dépannage
- Communauté d'entraide
- Documentation en ligne
- Informations sur la garantie
- Pièces de rechange (si disponibles)

Accédez à:

www.logitech.com/support/canvas-ipad-mini

Dépannage

Le clavier ne fonctionne pas

- Appuyez sur une touche du clavier pour quitter le mode veille.
- Mettez le clavier hors tension puis sous tension.
- Rechargez la batterie interne.
Pour plus d'informations, voir la section Chargement de la batterie du clavier.
- Rétablissez la connexion Bluetooth entre le clavier et votre iPad mini.
- Vérifiez que le mode Bluetooth est activé dans les paramètres de votre iPad mini (Paramètres > Bluetooth > Activé).
- Sélectionnez Canvas iPad mini dans le menu Dispositifs de votre iPad mini.
Le témoin Bluetooth affiche une lumière bleue continue lorsque la connexion Bluetooth est établie.

Qu'en pensez-vous?

Nous vous remercions d'avoir acheté notre produit.

Prenez quelques minutes pour nous faire part de vos commentaires.

www.logitech.com/ithink

Panoramica del prodotto

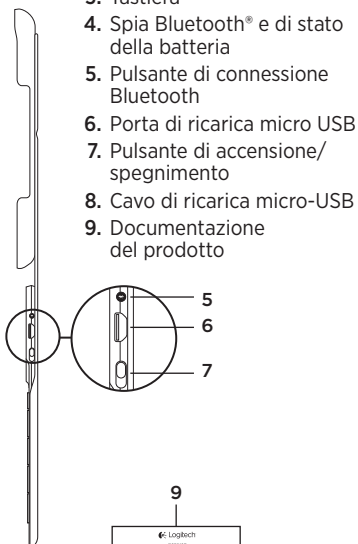
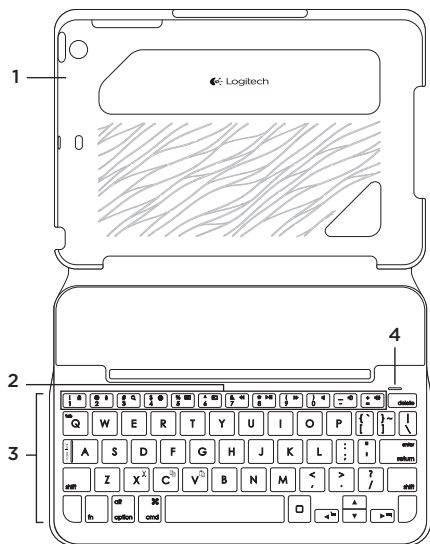

1. Porta tablet
2. Tasti funzione
3. Tastiera
4. Spia Bluetooth® e di stato della batteria
5. Pulsante di connessione Bluetooth
6. Porta di ricarica micro USB
7. Pulsante di accensione/spegnimento
8. Cavo di ricarica micro-USB
9. Documentazione del prodotto

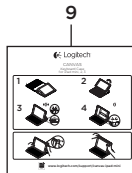

Impostazione della custodia con tastiera

Per iniziare

1. Aprire la custodia con tastiera, assicurarsi che il bordo dell'iPad mini sia allineato al supporto per iPad e premere verso il basso:

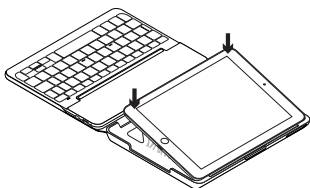

2. Spostare la custodia con tastiera nella posizione di digitazione.

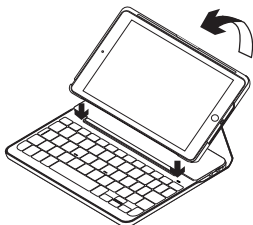

Connessione con l'iPad mini

La custodia con tastiera si collega all'iPad mini tramite connessione Bluetooth. Quando si utilizza la custodia con tastiera per la prima volta, è necessario effettuare l'associazione con l'iPad mini.

Per eseguire l'associazione della custodia con tastiera con l'iPad mini:

1. Accendere la tastiera:

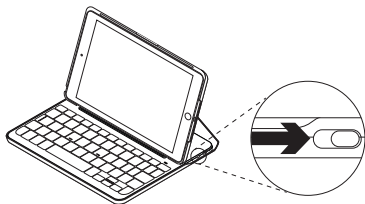

La spia Bluetooth lampeggia a indicare che la tastiera è "rilevabile" e pronta per l'associazione con l'iPad mini. Quando si accende la tastiera per la prima volta, la tastiera rimane rilevabile per 15 minuti.

Se l'indicatore di stato della batteria emette luce rossa, ricaricare la batteria. Per ulteriori informazioni, vedere Ricarica della batteria della tastiera.

2. Nell'iPad mini:

- Assicurarsi che il Bluetooth sia attivato. Selezionare Impostazioni > Bluetooth > On.
- Selezionare "Canvas iPad mini" dal menu Dispositivi.

3. Se l'iPad mini richiede un PIN, immetterlo utilizzando la tastiera (non l'iPad mini).

Una volta stabilita la connessione, la spia Bluetooth diventa di colore blu fisso per qualche secondo e quindi si spegne.

Connessione a un altro iPad mini

1. Accertarsi che la tastiera sia accesa.
2. Assicurarsi che la connettività Bluetooth sia attiva nell'iPad mini. Selezionare Impostazioni > Bluetooth > On.

3. Premere il pulsante per la connessione Bluetooth:

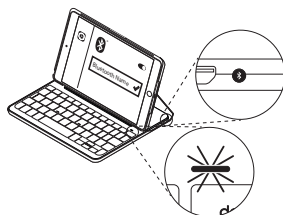

La tastiera rimane rilevabile per 3 minuti.

4. Selezionare "Canvas iPad mini" dal menu Dispositivi.

5. Se l'iPad mini richiede un PIN, immetterlo utilizzando la tastiera (non l'iPad mini).

Una volta stabilita la connessione, la spia Bluetooth diventa di colore blu fisso per qualche secondo e quindi si spegne.

Utilizzo di Keyboard Folio

Due posizioni di utilizzo

La custodia con tastiera fornisce due posizioni di utilizzo, una per la digitazione e una per la navigazione.

Per digitare, collocare la custodia con tastiera nella posizione di digitazione, allineandola con la calamita integrata per fissarla.



Accendere la tastiera.

Per navigare, mettere la custodia con tastiera nella posizione di navigazione.



Spegnere la tastiera per ridurre il consumo della batteria.

Se non si utilizza la tastiera per qualche minuto nella posizione di digitazione, la modalità di sospensione viene attivata automaticamente. Per riattivare la tastiera, premere un tasto qualsiasi.

Rimozione dell'iPad mini

Per staccare l'iPad mini dalla cover, piegare all'indietro uno degli angoli della custodia:

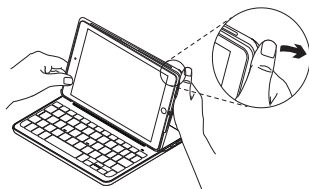

L'iPad mini viene così separato da Folio:



Protezione dell'iPad mini durante il trasporto

1. Inserire l'iPad mini nel porta tablet.
2. Chiudere la custodia con tastiera:

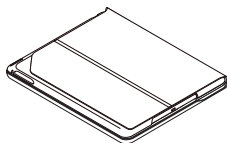

Spie di stato

La spia di stato della custodia con tastiera fornisce informazioni sull'alimentazione a batteria della tastiera e sulla connessione Bluetooth:

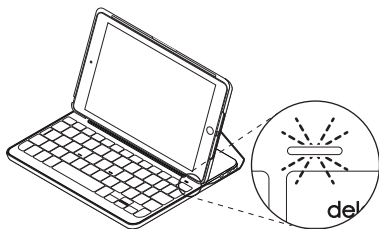

Colore spia	Descrizione
Verde	La batteria è sufficientemente carica.
Rosso	Il livello di carica della batteria è basso (inferiore al 10%). Ricaricare la batteria.
Blu lampeggiante	Rapida: la tastiera è in modalità di rilevamento, pronta per l'associazione. Lenta: La tastiera sta cercando di riconnettersi all'iPad.
Blu fisso	L'associazione Bluetooth o il ripristino della connessione è avvenuto correttamente.

Tasti funzione

**Fn + 1 = Blocca schermo**

Consente di bloccare o sbloccare lo schermo dell'iPad mini

**Fn + 2 = Siri**

Utilizzare la voce per inviare messaggi, fare telefonate, programmare riunioni e altro

**Fn + 3 = Ricerca**

Consente di avviare la funzione di ricerca dell'iPad mini

**Fn + 4 = Cambia lingua**

Consente di cambiare la lingua della tastiera

**Fn + 5 = Tastiera virtuale**

Consente di mostrare/nascondere la tastiera virtuale

**Fn + 6 = Istantanea schermo****Fn + 7 = Brano precedente****Fn + 8 = Riproduzione/pausa****Fn + 9 = Brano successivo****Fn + 0 = Disattivazione audio****Fn + trattino =
Diminuzione volume****Fn + più = Aumento volume****Home = schermata iniziale
dell'iPad mini**

Consente di visualizzare la schermata iniziale dell'iPad mini

**Fn + X = Taglia****Fn + C = Copia****Fn + V = Incolla****Fn + cursore sinistro =
Seleziona a sinistra**

Consente di selezionare il testo a sinistra, parola per parola

**Fn + cursore destro =
Seleziona a destra**

Consente di selezionare il testo a destra, parola per parola

**Fn + Barra spaziatrice =
Cambia applicazione**

Nota: Per utilizzare le opzioni accessibili con i tasti funzione, tenere premuto il tasto **Fn** e premere il tasto indicato sopra.

Ricarica della batteria della tastiera

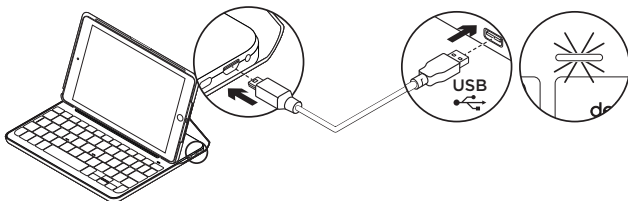

Se la spia di stato della batteria è rossa, è necessario caricare la batteria della custodia con tastiera.

1. Collegare un'estremità del cavo micro-USB nella porta di ricarica e l'altra estremità nella porta USB del computer.

In alternativa è possibile utilizzare un caricatore USB da 5 V, come quello fornito in dotazione con l'iPad mini, a condizione che la potenza nominale in uscita sia almeno pari a 500 mA.

La spia di stato lampeggia di colore verde durante la carica.

2. Caricare la batteria finché il relativo indicatore di stato non diventa di colore verde fisso.

È necessaria un'ora per caricare completamente la batteria.

Informazioni sulla batteria

- Una carica completa della batteria garantisce una durata di circa sei mesi, con un utilizzo della tastiera di circa due ore al giorno.*
- Se la spia di stato diventa rossa per qualche istante dopo l'accensione della tastiera, caricare la batteria.
- Quando non è in uso, spegnere la tastiera per ridurre il consumo della batteria.
- Se non si utilizza la tastiera per qualche minuto nella posizione di digitazione, la modalità di sospensione viene attivata automaticamente. Per riattivare la tastiera, premere un tasto qualsiasi.

* La durata effettiva della batteria varia a seconda dell'uso, delle impostazioni e delle condizioni ambientali.

Smaltimento delle batterie al termine del ciclo di vita del prodotto

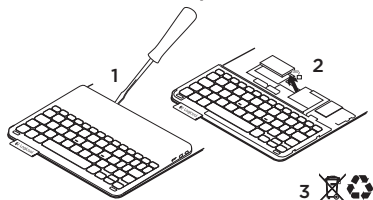

1. Sollevare il coperchio superiore della tastiera con un cacciavite.
2. Separare la batteria dalla scheda del circuito elettrico e rimuovere la batteria.
3. Smaltire il prodotto e la batteria secondo le normative locali vigenti.

Consultazione del supporto prodotto

Online sono disponibili ulteriori informazioni e il supporto per il prodotto. Per ulteriori informazioni sulla nuova tastiera Bluetooth, visitare la sezione del supporto tecnico.

Per la guida alla configurazione, consigli sull'utilizzo o informazioni su funzionalità aggiuntive, consultare gli articoli online. Se la tastiera Bluetooth dispone di software opzionale, qui è possibile apprendere come sfruttare al meglio le potenzialità del prodotto e personalizzarlo.

Per consigli, domande e soluzioni, è inoltre possibile connettersi con altri utenti tramite i forum della community Logitech.

Nella sezione Supporto tecnico, è disponibile un'ampia selezione di contenuti:

- Esercitazioni
- Risoluzione dei problemi
- Community di supporto
- Documentazione online
- Informazioni sulla garanzia
- Parti di ricambio (se disponibili)

Visitare l'indirizzo:

www.logitech.com/support/canvas-ipad-mini

Risoluzione dei problemi

La tastiera non funziona

- Premere un tasto qualsiasi per riattivare la tastiera dalla modalità di sospensione.
- Spegner e riaccendere la tastiera.
- Ricaricare la batteria interna. Per ulteriori informazioni vedere Carica della batteria della tastiera.
- Ristabilire la connessione Bluetooth tra la tastiera e l'iPad mini.
- Verificare che la funzionalità Bluetooth dell'iPad mini sia attivata (Impostazioni > Bluetooth > On).
- Nel menu dei dispositivi sull'iPad mini, selezionare "Canvas iPad mini". Una volta stabilita la connessione Bluetooth, la relativa spia diventa di colore blu fisso.

Cosa ne pensi?

Grazie per avere acquistato questo prodotto.

Ci teniamo a conoscere la tua opinione. Facci sapere cosa ne pensi.

www.logitech.com/ithink

Componentes del producto

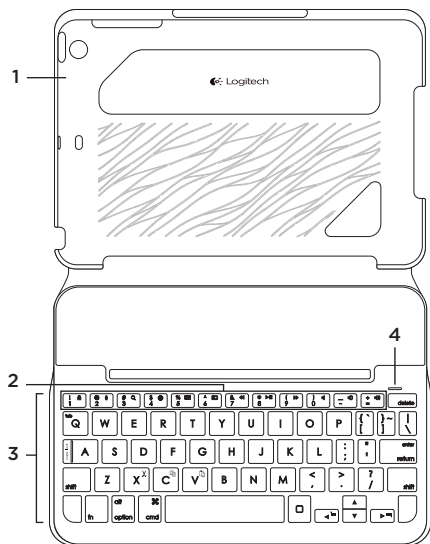

1. Soporte para tablet
2. Teclas de función
3. Teclado
4. Diodo de Bluetooth® y estado de batería
5. Botón de conexión Bluetooth
6. Puerto de carga micro USB
7. Conmutador de encendido/apagado
8. Cable de carga micro USB
9. Documentación del producto

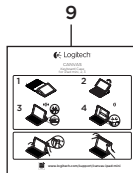
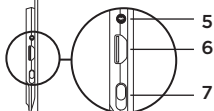

Colocación de la funda con teclado

Utilización

1. Abre la funda con teclado, asegúrate de que el borde del iPad mini coincide con el soporte para tablet y presiona hacia abajo:

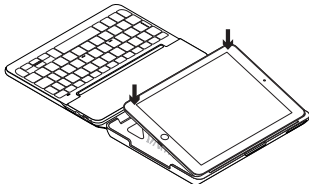

2. Coloca la funda con teclado en posición de escritura.

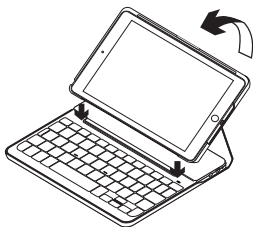

Conexión con el iPad mini

La funda con teclado se conecta al iPad mini a través de una conexión Bluetooth. La primera vez que uses la funda con teclado, deberás emparejarla con el iPad mini.

Para emparejar la funda con teclado con el iPad mini:

1. Enciende el teclado:

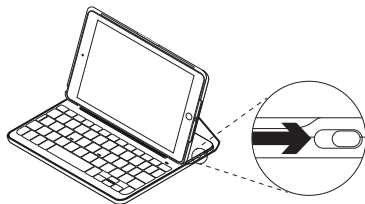

El diodo de Bluetooth emite destellos para indicar que el teclado es detectable y se puede emparejar con el iPad mini. Al encender el teclado por primera vez, permanece detectable durante 15 minutos.

Si el diodo de estado de batería emite una luz roja, recarga la batería. Encontrarás más información en “Carga de la batería del teclado”.

2. En el iPad mini:

- Asegúrate de que está activada la función Bluetooth. Selecciona Ajustes > Bluetooth > Activado.
- Selecciona “Canvas iPad mini” en el menú Dispositivos.

3. Si el iPad mini solicita un PIN, introdúcelo mediante el teclado (en lugar del iPad mini).

Al establecerse una conexión, la luz de Bluetooth será azul durante unos instantes y luego se apagará.

Conexión a otro iPad mini

1. Asegúrate de que el teclado está encendido.
2. Asegúrate de que está activada la función Bluetooth en el iPad mini. Selecciona Ajustes > Bluetooth > Activado.

3. Pulsa el botón de conexión Bluetooth:

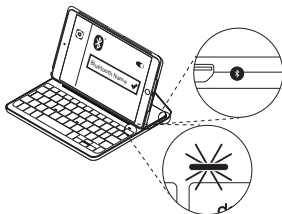

El teclado es detectable durante 3 minutos.

4. Selecciona “Canvas iPad mini” en el menú Dispositivos.
5. Si el iPad mini solicita un PIN, introdúcelo mediante el teclado (en lugar del iPad mini).

Al establecerse una conexión, la luz de Bluetooth será azul durante unos instantes y luego se apagará.

Uso de Keyboard Folio

Dos opciones de colocación

La funda con teclado tiene dos posiciones: una para escribir y otra para explorar.

Para escribir, coloca la funda con teclado en la posición de escritura y fíjala en su sitio mediante el imán integrado.



Enciende el teclado.

Para explorar, coloca la funda con teclado en la posición de exploración:



Cuando no uses el teclado, acuérdate de apagarlo para conservar la carga de la batería.

Si el teclado no se utiliza durante cierto tiempo mientras está en posición de escritura, entra en modo de suspensión. Pulsa cualquier tecla para reactivarlo.

Desacoplar el iPad mini

Para desacoplar el iPad mini de la funda, dobla hacia atrás una de las esquinas de soporte de tablet:

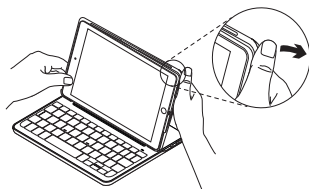

Así se puede extraer el iPad mini:



Almacenamiento del iPad mini para llevarlo de viaje

1. Inserta el iPad mini en el soporte para tablet.
2. Cierra la funda con teclado:

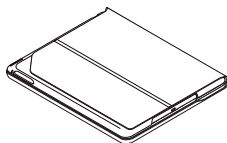

Diodos de estado

El diodo de estado de la funda con teclado proporciona información sobre la carga de la batería del teclado y la conexión Bluetooth:

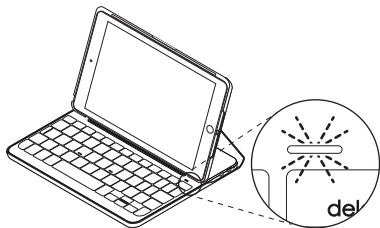



Diodo	Descripción
Verde	La batería tiene una carga adecuada.
Rojo	La carga de la batería es baja (menos del 10%). Carga la batería.
Destellos azules	Rápidos: El teclado está en modo de detección, listo para emparejar. Lentos: El teclado está intentando reconectarse al iPad.
Azul permanente	El emparejamiento o la reconexión Bluetooth se ha realizado correctamente.

Teclas de función

 **Fn + 1 = Bloquear pantalla**
Bloquea o desbloquea la pantalla del iPad mini

 **Fn + 2 = Siri**
Usa tu voz para enviar mensajes, realizar llamadas, programar reuniones, etc.

 **Fn + 3 = Buscar**
Inicia la función de búsqueda del iPad mini

 **Fn + 4 = Cambiar idioma**
Cambia el idioma del teclado

 **Fn + 5 = Teclado virtual**
Muestra/oculta el teclado virtual

 **Fn + 6 = Captura de pantalla**

 **Fn + 7 = Pista anterior**

 **Fn + 8 = Reproducir/Pausa**

 **Fn + 9 = Pista siguiente**

 **Fn + 0 = Silenciar**

 **Fn + menos = Bajar volumen**

 **Fn + más = Subir volumen**

 **Inicio = Pantalla de inicio del iPad mini**
Muestra la pantalla de inicio del iPad mini

 **Fn + X = Cortar**

 **Fn + C = Copiar**

 **Fn + V = Pegar**

 **Fn + Flecha izquierda = Seleccionar izquierda**
Selecciona texto a la izquierda, palabra por palabra

 **Fn + Flecha derecha = Seleccionar derecha**
Selecciona texto a la derecha, palabra por palabra

 **Fn + Barra espaciadora = Cambiar aplicaciones**

Nota: Para seleccionar una tecla de función, mantén pulsada la tecla **Fn** y pulsa la tecla indicada arriba.

Carga de la batería del teclado

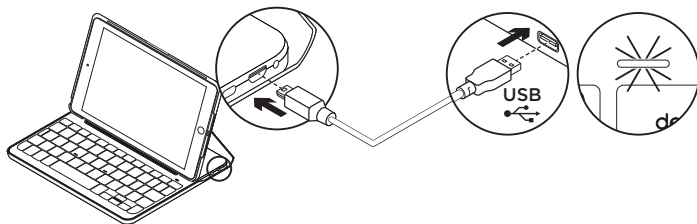

Si la luz del diodo de estado de la batería es roja, es preciso cargar la batería de la funda con teclado.

1. Conecta un extremo del cable micro USB al puerto de carga y el otro a un puerto USB del ordenador.

También puedes usar un cargador USB de 5 V como el proporcionado con el iPad mini, siempre y cuando el voltaje de salida sea al menos de 500 mA.

El diodo de estado emite destellos verdes mientras se carga la batería.

2. Carga la batería hasta que el diodo de estado emita una luz verde permanente.

El proceso de carga completa de la batería tarda 1 hora.

* La duración de las baterías/pilas puede variar según el uso, la configuración y las condiciones medioambientales.

Información sobre la batería

- Si la batería tiene una carga completa, puede durar unos seis meses con un uso medio del teclado de dos horas diarias.*
- Carga la batería si el diodo de estado emite luz roja brevemente después de encender el teclado.
- Cuando no uses el teclado, apágalo para conservar la carga de la batería.
- El teclado entra en modo de suspensión si no se utiliza durante cierto tiempo mientras está en posición de escritura. Pulsa cualquier tecla para reactivarlo.

Desechar las baterías al final de la vida útil del producto

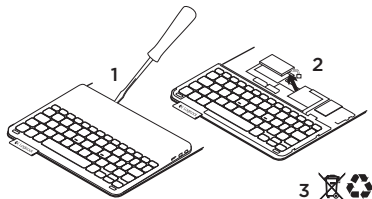

1. Ejerce palanca con un destornillador para retirar la tapa superior del teclado.
2. Desconecta la batería de la placa y retírala.
3. Deshazte del producto y su batería de acuerdo con las normas de legislación local.

Visita Asistencia al producto

Encontrarás más información y asistencia online para tu producto. Dedicar un momento a visitar la sección de asistencia al producto para averiguar más sobre tu nuevo teclado Bluetooth.

Lee artículos online para encontrar información y ayuda sobre configuración, consejos de uso y funciones adicionales. Si el teclado Bluetooth tiene software adicional, descubre sus ventajas y cómo puede ayudarte a personalizar tu producto.

Ponte en contacto con otros usuarios en nuestros Foros de comunidad para obtener consejos, realizar preguntas y compartir soluciones.

Allí encontrarás una amplia selección de contenido:

- Ejercicios de aprendizaje
- Resolución de problemas
- Comunidad de asistencia
- Documentación online
- Información de garantía
- Piezas de repuesto (cuando estén disponibles)

Ve a:

www.logitech.com/support/canvas-ipad-mini

Resolución de problemas

El teclado no funciona

- Pulsa una tecla cualquiera para reactivar el teclado del modo de suspensión.
- Apaga y vuelve a encender el teclado.
- Recarga la batería interna.
Encontrarás más información en “Carga de la batería del teclado”.
- Restablece la conexión Bluetooth entre el teclado y el iPad mini.
- Asegúrate de que está activada la opción de Bluetooth en la configuración del iPad mini (Ajustes > Bluetooth > Activado).
- En el menú Dispositivos del iPad mini, elige “Canvas iPad mini”. El diodo de Bluetooth permanece azul una vez establecida la conexión.

¿Cuál es su opinión?

Te agradecemos la adquisición de nuestro producto.

Nos gustaría que dedicaras unos momentos para decirnos qué opinas de él.

www.logitech.com/ithink

Conheça o seu produto

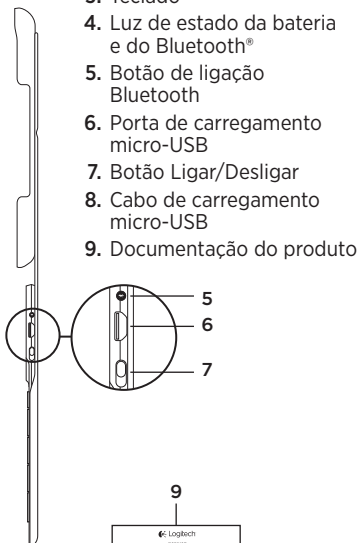
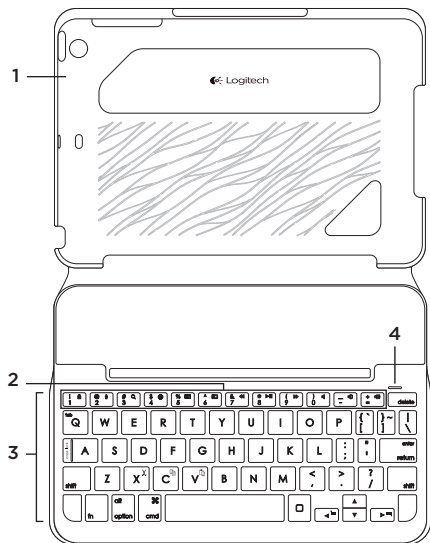

1. Suporte do tablet
2. Teclas de função
3. Teclado
4. Luz de estado da bateria e do Bluetooth®
5. Botão de ligação Bluetooth
6. Porta de carregamento micro-USB
7. Botão Ligar/Desligar
8. Cabo de carregamento micro-USB
9. Documentação do produto

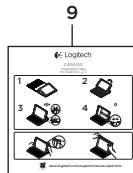

Configurar o estojo para teclado

Introdução

1. Abra o estojo para teclado, certifique-se de que a extremidade do iPad mini está alinhada com o suporte do tablet e encaixe:

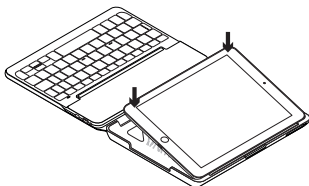

2. Mova o estojo para teclado para a posição de escrita:

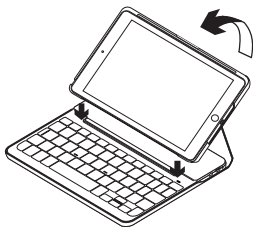

Estabelecer ligação com o iPad mini

O estojo para teclado estabelece ligação com o iPad mini através de uma ligação Bluetooth. Ao utilizar o estojo para teclado pela primeira vez, é necessário emparelhá-lo com o iPad mini.

Para emparelhar o estojo para teclado com o iPad mini:

1. Ligar o teclado:

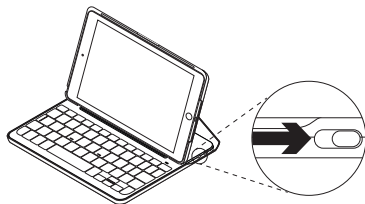

A luz de Bluetooth pisca para indicar que o teclado está detectável e preparado para emparelhar com o iPad mini. Ao ligar pela primeira vez o teclado, o mesmo permanece detectável durante 15 minutos.

Se a luz de estado ficar vermelha, carregue a pilha. Para obter mais informações, consulte "Substituir a pilha do teclado".

2. No iPad mini:

- Certifique-se de que o Bluetooth está activado. Selecione Definições > Bluetooth > Activado.
- Selecione "Canvas iPad mini" no menu Dispositivos.

3. Se o iPad mini solicitar um PIN, introduza-o utilizando o teclado (e não o iPad mini).

Quando a ligação for estabelecida com êxito, a luz do Bluetooth fixa-se em azul durante um breve momento e depois apaga-se.

Estabelecer ligação com outro iPad mini

1. Certifique-se de que o teclado está ligado.
2. No iPad mini, confirme que o Bluetooth está activado. Selecione Definições > Bluetooth > Activado.

3. Prima o botão de ligação Bluetooth:

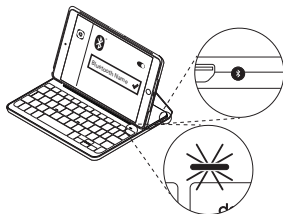

O teclado permanece detectável durante 3 minutos.

4. Selecione "Canvas iPad mini" no menu Dispositivos.
5. Se o iPad mini solicitar um PIN, introduza-o utilizando o teclado (e não o iPad mini).

Quando a ligação for estabelecida com êxito, a luz do Bluetooth fixa-se em azul durante um breve momento e depois apaga-se.

Utilizar o keyboard folio

Duas posições de visualização

O estojo para teclado oferece duas posições de visualização, uma para escrever e outra para navegar.

Para escrever, mova o estojo para teclado para a posição de escrita, alinhando-o com o ímã integrado para o fixar:



Ligue o teclado.

Para navegar, coloque o estojo para teclado na posição de navegação:



Não se esqueça de desligar o teclado para conservar a carga da pilha:

O teclado entra automaticamente em modo de suspensão se não for utilizado na posição de escrita durante algum tempo. Prima para qualquer tecla para o activar.

Remover o iPad mini

Para remover o iPad mini do estojo, dobre para trás um dos cantos do suporte do tablet:

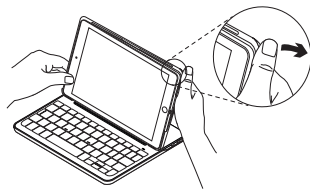

O iPad mini fica então solto:



Guardar o iPad mini para transportar

1. Introduza o iPad mini no suporte do tablet.
2. Feche o estojo para teclado:

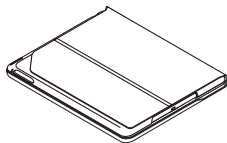





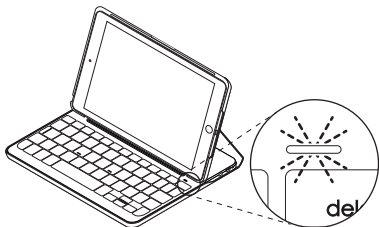





Luzes indicadoras de estado









A luz de estado do estojo para teclado fornece informação sobre a energia da pilha e a ligação Bluetooth:



Luz	Descrição
Verde	A pilha está carregada.
Vermelho	A pilha está fraca (menos de 10%). Recarregue a pilha.
Azul intermitente	Rápido: O teclado está em modo de detecção, pronto para emparelhar. Lento: O teclado está a tentar restabelecer ligação com o iPad.
Azul fixo	O emparelhamento Bluetooth ou o restabelecimento da ligação foi efectuado com êxito.

Teclas de função

-  **Fn + 1 = Bloquear ecrã**
Bloqueia ou desbloqueia o ecrã do iPad mini
-  **Fn + 2 = Siri**
Utilize a voz para enviar mensagens, efectuar chamadas, agendar reuniões e muito mais
-  **Fn + 3 = Pesquisar**
Inicia a função de pesquisa do iPad mini
-  **Fn + 4 = Mudar de idioma**
Muda o idioma do teclado
-  **Fn + 5 = Teclado virtual**
Mostra/oculta o teclado virtual
-  **Fn + 6 = Captura de ecrã**
-  **Fn + 7 = Faixa anterior**
-  **FN + 8 = Reproduzir/Pausa**
-  **Fn + 9 = Faixa seguinte**
-  **Fn + 0 = Sem som**
-  **Fn + travessão = Diminuir volume**

-  **Fn + mais = Aumentar volume**
-  **Início - Ecrã inicial do iPad mini**
Apresenta o ecrã Inicial do iPad mini
-  **Fn + X = Cortar**
-  **Fn + C = Copiar**
-  **Fn + V = Colar**
-  **Fn + Cursor para esquerda = Seleccionar à esquerda**
Selecciona o texto à esquerda, palavra por palavra
-  **Fn + Cursor à direita = Seleccionar à direita**
Selecciona o texto à direita, palavra por palavra
-  **Fn + Barra de espaço = Mudar de aplicação**

Nota: Para seleccionar uma tecla de função, mantenha premida a tecla **fn** e, em seguida, prima a tecla indicada acima.

Carregar a pilha do teclado

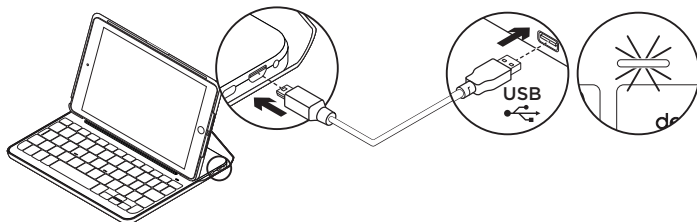

Se a luz de estado da pilha estiver vermelha, é necessário carregar a pilha do estojo para teclado.

1. Ligue uma extremidade do cabo micro-USB a uma porta de carregamento e a outra extremidade a uma porta USB do computador.

Em alternativa, pode utilizar um carregador USB de 5V, como o que é fornecido com o iPad mini, desde que a potência nominal de saída seja de pelo menos 500mA.

A luz de estado pisca a verde enquanto a pilha estiver a carregar.

2. Carregue a pilha até a luz de estado se fixar em verde.

O carregamento total da pilha demora uma hora.

* A duração da pilha varia consoante a utilização, definições e condições ambientais.

Informações da pilha

- Uma pilha totalmente carregada fornece cerca de seis meses de utilização se o teclado for utilizado aproximadamente duas horas por dia.*
- Carregue a pilha se a luz de estado se tornar vermelha após ligar o teclado.
- Quando não estiver em utilização, desligue o teclado para conservar a energia da pilha.
- O teclado entra automaticamente em modo de suspensão se não for utilizado na posição de escrita durante algum tempo. Prima para qualquer tecla para o activar.

Eliminação da pilha no final de vida do produto

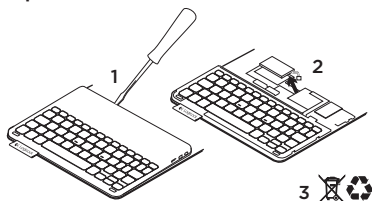

1. Abra a tampa superior do teclado com uma chave de fendas.
2. Separe a pilha da placa de circuitos e remova-a.
3. Elimine o seu produto e a pilha de acordo com as leis locais.

Visite o Suporte do produto

Existe mais informação e suporte online para o seu produto. Dedique algum tempo para visitar o Suporte do produto e conhecer melhor o seu novo teclado Bluetooth.

Procure artigos online sobre ajuda na instalação, sugestões de utilização e informações relativas a funcionalidades adicionais. Se o seu teclado Bluetooth possui software adicional, conheça as suas vantagens e como o pode ajudar a personalizar o produto.

Entre em contacto com outros utilizadores nos nossos Fóruns da Comunidade para obter conselhos, fazer perguntas e partilhar soluções.

No Suporte do produto encontrará uma grande variedade de conteúdos, incluindo:

- Tutoriais
- Resolução de problemas
- Comunidade de apoio
- Documentação online
- Informação da garantia
- Peças sobressalentes (se disponíveis)

Aceda a:

www.logitech.com/support/canvas-ipad-mini

Resolução de problemas

O teclado não funciona

- Prima qualquer tecla para activar o teclado do modo de suspensão.
- Desligue o teclado e volte a ligá-lo.
- Recarregue a pilha interna. Para mais informações, consulte "Substituir a pilha do teclado".
- Restabeleça a ligação Bluetooth entre o teclado e o iPad mini.
- Verifique se a função Bluetooth está ligada nas definições do iPad mini (Definições > Bluetooth > Activado).
- Selecciona "Canvas iPad mini" no menu Dispositivos do iPad mini. A luz de estado do Bluetooth fixa-se em azul quando a ligação é estabelecida.

Qual a sua opinião?

Obrigado por adquirir o nosso produto. Dedicue um minuto para nos dar a sua opinião.

www.logitech.com/ithink

Ken uw product

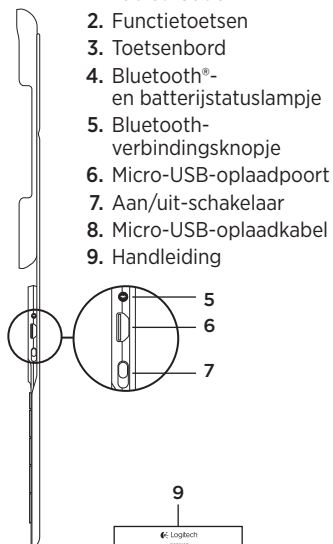
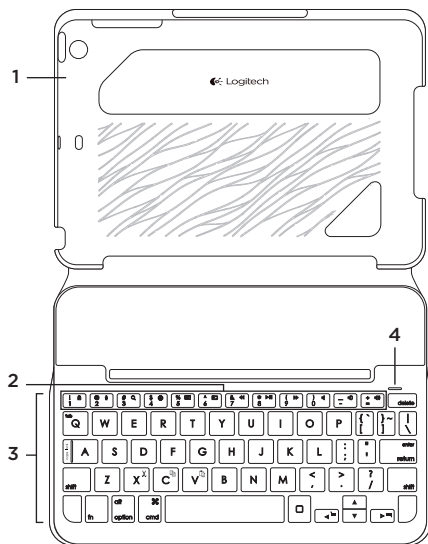

1. Tablehouder
2. Functietoetsen
3. Toetsenbord
4. Bluetooth®- en batterijstatuslampje
5. Bluetooth-verbindingknopje
6. Micro-USB-oplaadpoort
7. Aan/uit-schakelaar
8. Micro-USB-oplaadkabel
9. Handleiding

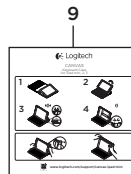

De toetsenbordcase opzetten

Aan de slag

1. Open de toetsenbordcase, zorg dat de rand van uw iPad mini is uitgelijnd op de tablethouder en druk omlaag:

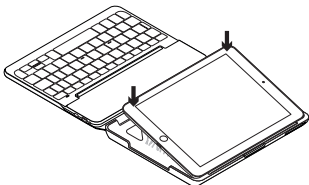

2. Zet de toetsenbordcase in de typestand:

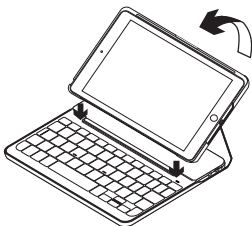

Verbinding maken met uw iPad mini

De toetsenbordcase wordt via Bluetooth-verbinding met uw iPad mini verbonden. De eerste keer dat u de toetsenbordcase gebruikt, moet u deze koppelen aan uw iPad mini.

De toetsenbordcase aan uw iPad mini koppelen:

1. Schakel het toetsenbord in:

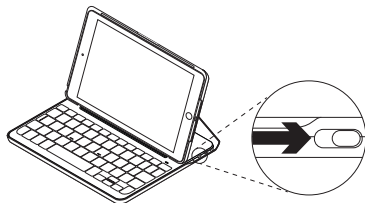

Het Bluetooth-lampje knippert om aan te geven dat het toetsenbord gedetecteerd kan worden en klaar is om te worden gekoppeld aan uw iPad mini. Wanneer u het toetsenbord voor de eerste keer inschakelt, kan het 15 minuten lang gedetecteerd worden.

Als het batterijstatuslampje rood is, moet u de batterij opladen. Zie 'De batterij van het toetsenbord opladen' voor meer informatie.

2. Op uw iPad mini:

- Zorg dat Bluetooth is ingeschakeld. Selecteer Instellingen > Bluetooth > Aan.
- Selecteer Canvas iPad mini in het menu Apparaten.

3. Als uw iPad mini om een pincode vraagt, voert u deze in op het toetsenbord (niet op uw iPad mini).

Wanneer verbinding tot stand is gebracht, brandt het Bluetooth-lampje even blauw. Vervolgens gaat het uit.

Verbinding maken met een andere iPad mini

1. Zorg dat het toetsenbord is ingeschakeld.
2. Zorg dat Bluetooth is ingeschakeld op uw iPad mini. Selecteer Instellingen > Bluetooth > Aan.

3. Druk op het Bluetooth-verbindingsschakelaar:

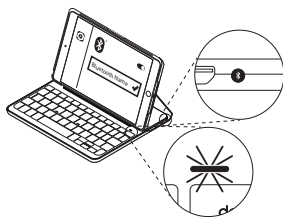

Het toetsenbord kan 3 minuten lang gedetecteerd worden.

4. Selecteer Canvas iPad mini in het menu Apparaten.
5. Als uw iPad mini om een pincode vraagt, voert u deze in op het toetsenbord (niet op uw iPad mini). Wanneer verbinding tot stand is gebracht, brandt het Bluetooth-lampje even blauw. Vervolgens gaat het uit.

De Keyboard Folio gebruiken

Twee weergavestanden

De toetsenbordcase heeft twee weergavestanden: één voor typen en één voor browsen.

Als u wilt typen, zet u de toetsenbordcase in de typestand. Lijn de houder uit op de ingebouwde magneet om deze stevig te bevestigen:



Zet het toetsenbord aan.

Als u wilt browsen, zet u de toetsenbordcase in de browsestand:



Schakel het toetsenbord uit om stroom te besparen.

Wanneer het toetsenbord een tijdje niet in typestand wordt gebruikt, gaat het automatisch in slaapmodus. Druk op een willekeurige toets om deze uit de slaapstand te halen.

Uw iPad mini losmaken

Buig een van de hoeken van de tablethouder naar achteren om uw iPad mini uit de case los te maken:

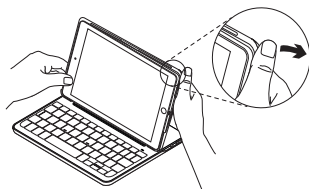

Uw iPad mini wordt nu vrijgegeven:

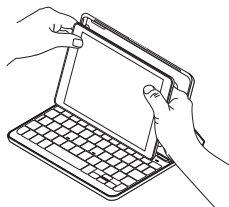

Uw iPad mini opbergen om mee te nemen

1. Plaats uw iPad mini in de tablethouder.
2. Sluit de toetsenbordcase:

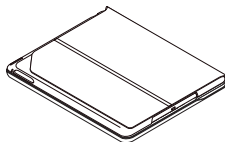

Indicators van statuslampje

Het statuslampje van uw toetsenbordcase biedt informatie over het batterijvermogen van het toetsenbord en de Bluetooth-verbinding:

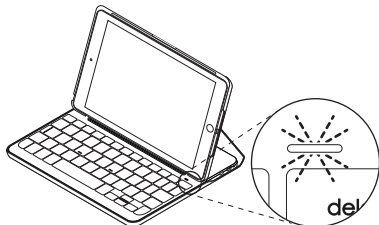

Lampje	Beschrijving
Groen	De batterij is voldoende opgeladen.
Rood	Batterijvermogen is laag (minder dan 10%). Laad de batterij op.
Knippert blauw	Snel: Het toetsenbord bevindt zich in detectiemodus, gereed voor koppeling. Langzaam: Het toetsenbord probeert opnieuw verbinding te maken met uw iPad.
Brandt blauw	Bluetooth-koppeling of opnieuw verbinden is gelukt.

Functietoetsen



Fn + 1 = Scherm vergrendelen

Vergrendelt of ontgrendelt het scherm van de iPad mini



Fn + 2 = Siri

Geef stemopdrachten om berichten te verzenden, vergaderingen te plannen, gesprekken te starten en meer



Fn + 3 = Zoeken

Start de zoekfunctie van de iPad mini



Fn + 4 = Taal wisselen

Wisselt de taal van het toetsenbord



Fn + 5 = Virtueel toetsenbord

Geeft het virtuele toetsenbord weer of verbergt het



Fn + 6 = Screenshot



Fn + 7 = Vorig nummer



Fn + 8 = Afspelen/pauzeren



Fn + 9 = Volgend nummer



Fn + 0 = Dempen



Fn + streepje = Volume omlaag



Fn + plus = Volume omhoog



Start = het startscherm van de iPad mini

Geeft het startscherm van de iPad mini weer



Fn + X = Knippen



Fn + C = Kopiëren



Fn + V = Plakken



Fn + Linkercursor = Selectie links

Selecteert de tekst aan de linkerkant, woord voor woord



Fn + Rechtercursor = Selectie rechts

Selecteert de tekst aan de rechterkant, woord voor woord



Fn + spatie =

Tussen toepassingen schakelen

N.B. Houd de **Fn**-toets ingedrukt en druk dan op de hierboven aangegeven toets om een functietoets te selecteren.

De batterij van het toetsenbord opladen

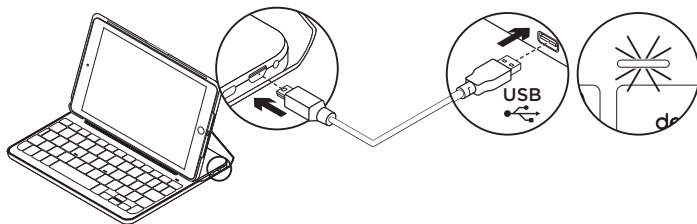

Als het batterijstatuslampje rood is moet u de batterij van de toetsenbordcase opladen.

1. Sluit het ene uiteinde van de micro-USB-kabel aan op de oplaadpoort en sluit het andere uiteinde aan op een USB-poort van uw computer.

U kunt ook een 5V-USB-oplader gebruiken als de stroomuitvoer ten minste 500 mA is.

Het statuslampje knippert groen wanneer de batterij wordt opgeladen.

2. Laad de batterij op tot het batterij-statuslampje groen blijft branden.

De batterij is na een uur volledig opgeladen.

* De werkelijke acculevensduur kan variëren, afhankelijk van gebruik, instellingen en omgevingsfactoren.

Batterijgegevens

- Een volledig opgeladen batterij levert ongeveer zes maanden stroom als het toetsenbord ongeveer twee uur per dag wordt gebruikt.*
- Laad de batterij op als het statuslampje even rood gaat branden nadat u het toetsenbord inschakelt.
- Schakel het toetsenbord uit wanneer u het niet gebruikt om stroom te besparen.
- Het toetsenbord gaat automatisch in slaapmodus als u het even niet gebruikt in typestand. Druk op een willekeurige toets om deze uit de slaapstand te halen.

Weggoien van batterijen aan het eind van de productlevensduur

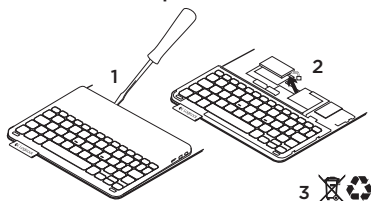

1. Verwijder de bovenste klep van het toetsenbord met behulp van een schroevendraaier.
2. Maak de batterij los van de printplaat en verwijder de batterij.
3. Gooi uw product en de bijbehorende batterij volgens plaatselijke wetten weg.

Bezoek de productondersteuning Online vindt u meer informatie over en ondersteuning voor uw product. Neem even de tijd om naar de productondersteuning te gaan om meer te weten te komen over uw nieuwe Bluetooth-toetsenbord.

Blader door onlineartikelen voor hulp bij de set-up, gebruikstips en informatie over extra functies. Als uw Bluetooth-toetsenbord optionele software heeft, kunt u meer te weten komen over de voordelen hiervan en hoe u uw product kunt aanpassen.

Kom in contact met andere gebruikers in onze communityforums om advies te krijgen, vragen te stellen en oplossingen te delen.

Bij de productondersteuning vindt u een breed scala aan inhoud zoals:

- Studielessen
- Problemen oplossen
- Ondersteuningscommunity
- Onlinedocumentatie
- Garantie-informatie
- Reserveonderdelen (indien beschikbaar)

Ga naar:

www.logitech.com/support/canvas-ipad-mini

Probleemoplossing

Het toetsenbord werkt niet

- Druk op een willekeurige toets om het toetsenbord uit de slaapstand te halen.
- Zet het toetsenbord uit en dan weer aan.
- Laad de interne batterij op.
Zie 'De batterij van het toetsenbord opladen' voor meer informatie.
- Breng de Bluetooth-verbinding tussen het toetsenbord en uw iPad mini opnieuw tot stand.
- Controleer of Bluetooth is ingeschakeld in de instellingen van uw iPad mini (Instellingen > Bluetooth > Aan).
- Kies 'Canvas iPad mini' uit het menu Apparaten van uw iPad mini.
Het Bluetooth-lampje gaat onafgebroken blauw branden wanneer Bluetooth-verbinding tot stand is gebracht.

Wat denkt u?

Hartelijk dank voor de aanschaf van ons product.

Neem even de tijd om ons te vertellen wat u ervan vindt.

www.logitech.com/ithink

Produktöversikt

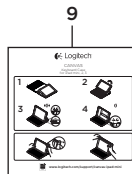
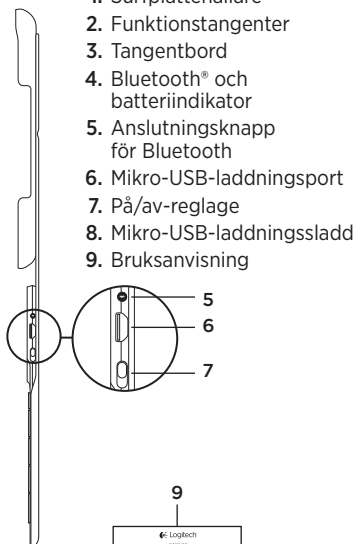
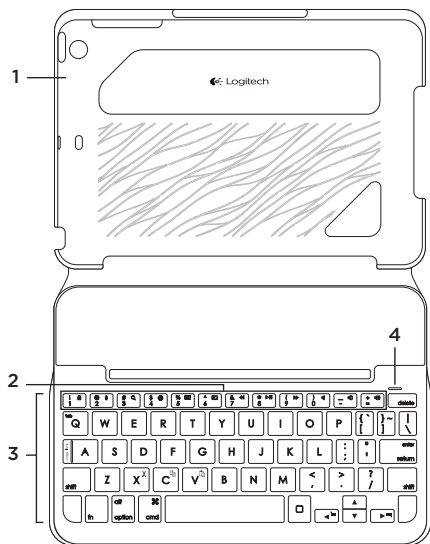

Installation av tangentbordsfodral

Komma i gång

1. Öppna tangentbordsfodralet och se till att din iPad mini ligger kant i kant med surfplattans hållare och tryck nedåt:

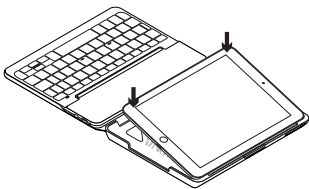

2. Placera tangentbordsfodralet i skrivläge:

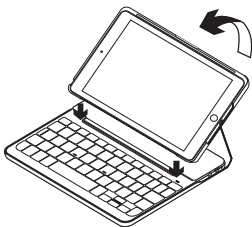

Ansluta till din iPad mini

Tangentbordsfodralet ansluts till din iPad mini via en Bluetooth-anslutning. Första gången du använder tangentbordsfodralet måste du koppla det med din iPad mini.

Koppla tangentbordsfodralet med din iPad mini:

1. Starta tangentbordet:

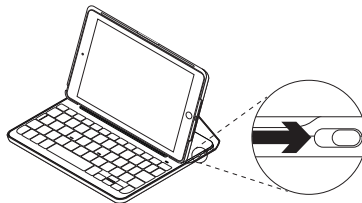

Bluetooth-lampan blinkar för att visa att tangentbordet är identifierbart och redo att kopplas till din iPad mini. Första gången du startar tangentbordet är det identifierbart i 15 minuter.

Ladda batteriet om batteriindikatorn blinkar rött. Mer information finns i Ladda tangentbordsbatteriet.

2. På din iPad mini:

- Se till att Bluetooth är aktiverat.
Välj Inställningar > Bluetooth > På.
- Välj Canvas iPad mini från enhetsmenyn.

3. Om din iPad mini frågar efter en PIN-kod anger du den med tangentbordet (inte med din iPad mini).

När en anslutning har upprättats lyser Bluetooth med ett fast blått sken en kort stund, och slocknar sedan.

Ansluta till en annan iPad mini

1. Se till att tangentbordet är påslaget.
2. Kontrollera att Bluetooth-funktionen är aktiverad på din iPad mini.
Välj Inställningar > Bluetooth > På.

3. Tryck på knappen för Bluetooth-anslutning:

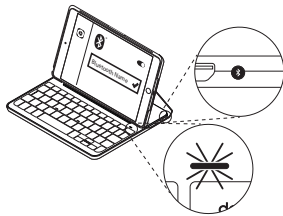

Tangentbordet är identifierbart i 3 minuter.

4. Välj Canvas iPad mini från enhetsmenyn.
5. Om din iPad mini frågar efter en PIN-kod anger du den med tangentbordet (inte med din iPad mini).

När en anslutning har upprättats lyser Bluetooth med ett fast blått sken en kort stund, och slocknar sedan.

Använda tangentbordet

Två visningspositioner

Tangentbordsfodralet har två visningspositioner – en för att skriva och en för att navigera.

Flytta tangentbordsfodralet till skrivläget och se till att det ligger i linje med den inbyggda magneten så att den sitter säkert:



Starta tangentbordet.

Placera tangentbordsfodralet i navigeringsläge för att bläddra:



Spara på batterierna genom att stänga av tangentbordet.

Tangentbordet går automatiskt ner i viloläge om du inte använder det på ett tag i skrivläge. Tryck på valfri tangent när du vill gå ur viloläget.

Ta loss iPad mini

Du tar loss iPad mini-enheten från fodralet genom att böja en av surfplattehållarens hörn bakåt:

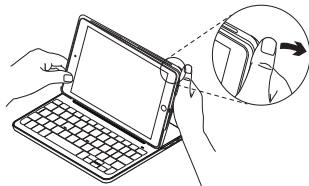

Detta lösgör iPad mini-enheten:



Förvaring av iPad mini-enheten under resor

1. Skjut in din iPad mini i surfplattans hållare.
2. Stäng tangentbordsfodralet:

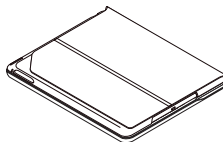

Statusindikatorer

Tangentbordsfodralets statuslampor som ger information om tangentbordets batteridrift och Bluetooth-anslutning:

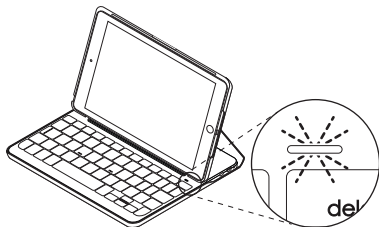

Lampa	Beskrivning
Grön	Batteriet är tillräckligt laddat.
Rött	Låg batterinivå (mindre än 10%). Ladda batteriet.
Blinkar blått	Snabbt: Tangentbordet är i identifieringsläge, redo att kopplas. Långsamt: Tangentbordet försöker återansluta till iPad-enheten.
Fast blått sken	Lyckad Bluetooth-koppling eller återanslutning.

Funktionstangenter



Fn + 1 = lås skärmen

Låser eller låser upp iPad mini-enhetens skärm



Fn + 2 = Siri

Du kan använda din röst för att skicka meddelanden, schemalägga möten, ringa telefonsamtal och mycket mer



Fn + 3 = sök

Öppnar iPad mini-enhetens sökfunktion



Fn + 4 = Byt språk

Byter tangentbordsspråk



Fn + 5 = virtuellt skrivbord

Visar/döljer det virtuella skrivbordet



Fn + 6 = Skärmbild



Fn + 7 = föregående spår



Fn + 8 = spela/pausa



Fn + 9 = nästa spår



Fn + 0 = ljud av



Fn + tankstreck = volym -



Fn + plus = volym +



Startsida = iPad mini-enhetens startsida

Visar iPad mini-enhetens startsida



Fn + X = klipp ut



Fn + C = kopiera



Fn + V = klistra in



Fn + Vänster markör = markera till vänster

Markerar text till vänster, ord för ord



Fn + Höger markör = markera till höger

Markerar text till höger, ord för ord



Fn + Blanksteg = växla program

Obs! Välj en funktionstangent genom att hålla ner **Fn**-tangenter och sedan trycka på den tangent som anges ovan.

Ladda tangentbordets batteri

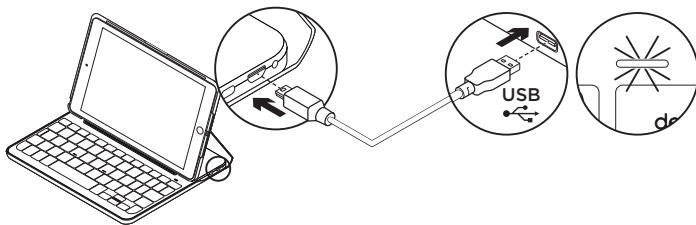

Om batteristatusindikatorn är röd måste batteriet i tangentbordfodralet laddas.

1. Anslut ena änden av mikro-USB-sladden till laddningsporten och den andra änden till datorns USB-port.

Du kan också använda en 5 V USB-laddare, t.ex. den som medföljer iPad mini, under förutsättning att utgångseffekten är minst 500 mA.

Statusindikatorn blinkar grönt medan batteriet laddas.

2. Ladda batteriet tills statusindikatorn börjar lysa med ett fast grönt sken.
Full laddning av batteriet tar en timme.

Batteriinformation

- Ett fulladdat batteri håller i ungefär sex månader om tangentbordet används runt två timmar per dag.*
- Om statusindikatorn blir röd när du startar tangentbordet ska du ladda batteriet.
- Spara på batterierna genom att stänga av tangentbordet när det inte används.
- Tangentbordet går automatiskt ner i viloläge om du inte använder det på ett tag i skrivläge. Tryck på valfri tangent när du vill gå ur viloläget.

* Batteritiden varierar med användning, inställningar och miljöfaktorer.

Kassering av uttjänta batterier

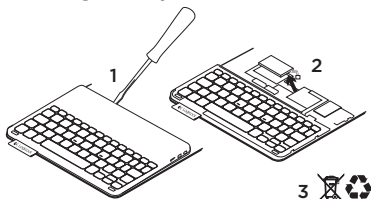

1. Ta bort tangentbordets övre lock med en skruvmejsel.
2. Lösgör batteriet från kretskortet och ta ut det.
3. Kassera produkten och batteriet enligt gällande lagstiftning.

Besök produktsupporten

Det finns mer produktinformation och support på Internet. Gå till produktsupporten och ägna en liten stund åt att läsa mer om ditt nya Bluetooth-tangentbord.

I artiklarna på Internet hittar du konfigurationshjälp, användartips och information om ytterligare funktioner. Om Bluetooth-tangentbordet har extra programvara kan du läsa mer om dess fördelar och hur produkten kan anpassas.

Få kontakt med andra användare i våra användarforum och få råd, ställ frågor och dela lösningar.

I produktsupporten finns massor av information, bland annat:

- Självstudier
- Felsökning
- Supportgemenskap
- Elektronisk dokumentation
- Garantiinformation
- Reservdelar (om tillgängliga)

Gå till:

www.logitech.com/support/canvas-ipad-mini

Felsökning

Tangentbordet fungerar inte

- Tryck på valfri tangent för att aktivera tangentbordet från viloläget.
- Slå av tangentbordet och slå på det igen.
- Ladda det interna batteriet.
Mer information finns i Ladda tangentbordsbatteriet.
- Återupprätta Bluetooth-anslutningen mellan tangentbordet och din iPad mini.
- Kontrollera att Bluetooth är aktiverat i dina iPad mini-inställningar (Inställningar > Bluetooth > På).
- Välj Canvas iPad mini i iPad mini-enhetsmenyn. Bluetooth-anslutningen har upprättats när Bluetooth lyser med ett fast, blått sken.

Vad tycker du?

Tack för att du valde vår produkt.

Har du lust att ägna en minut åt att berätta vad du tycker om din produkt?

www.logitech.com/ithink

Oversigt over produktet

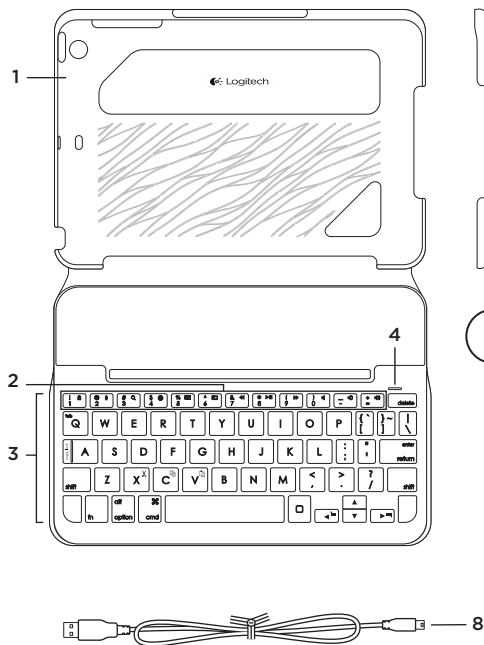

1. Holder til tablet-pc
 2. Funktionstaster
 3. Tastatur
 4. Indikator for Bluetooth® og batteriniveau
 5. Knap til etablering af Bluetooth-binding
 6. Mikro-USB-port til opladning
 7. Tænd/sluk-knap
 8. Mikro-USB-opladerkabel
 9. Vejledning
-
-

Installation af tastaturetuiet

Kom godt i gang

1. Åbn tastaturetuiet, og kontrollér at kanten af din iPad mini flugter med etuiet, og tryk ned:

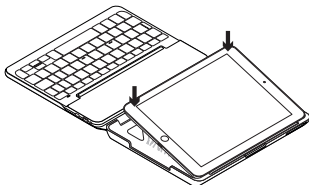

2. Placer tastaturetuiet i indtastningsstilling:

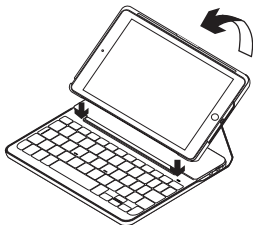

Etabler binding til iPad mini

Tastaturetuiet bindes til iPad mini-enheden ved hjælp af Bluetooth-forbindelse. Tastaturetuiet skal bindes til iPad mini-enheden første gang det bruges. Sådan forbindes tastaturetuiet med iPad mini-enheden:

1. Tænd for tastaturet:

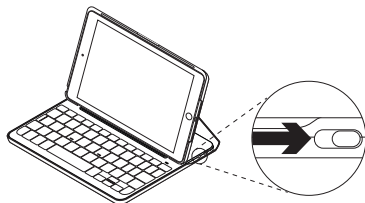

Ved at blinke blåt angiver Bluetooth-indikatoren at tastaturet kan registreres og binding kan etableres til iPad mini-enheden. Tastaturet kan registreres i 15 minutter første gang det tændes.

Hvis statusindikatoren for batteriniveau lyser rødt, skal batterierne oplades. Der er yderligere oplysninger i "Opladning af tastaturets batteri".

2. På iPad mini-enheden:
 - Sørg for at Bluetooth er tændt.
Vælg Indstillinger > Bluetooth > Til.
 - Vælg "Canvas iPad mini" i menuen Enheder.
3. Hvis du bliver bedt om at indtaste en pinkode, skal du benytte tastaturet til at indtaste den og ikke det virtuelle tastatur på iPad mini-enheden.
Bluetooth-indikatoren lyser blå et øjeblik når bindingen er etableret.

Etablerer forbindelse til en anden iPad mini

1. Kontrollér at tastaturet er tændt.
2. Sørg for at Bluetooth er aktiveret på iPad mini-enheden.
Vælg Indstillinger > Bluetooth > Til.

3. Tryk på knappen til etablering af Bluetooth-binding:

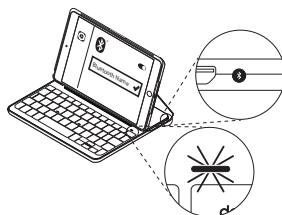

Tastaturet kan registreres i 3 minutter.

4. Vælg "Canvas iPad mini" i menuen Enheder.
5. Hvis du bliver bedt om at indtaste en pinkode, skal du benytte tastaturet til at indtaste den og ikke det virtuelle tastatur på iPad mini-enheden.
Bluetooth-indikatoren lyser blå et øjeblik når bindingen er etableret.

Sådan bruges tastaturomslaget

To visningstilstande

Tastaturetuiet kan indstilles til enten indtastning eller søgning på internettet. Placer tastaturetuiet i indtastningsstilling. En indbygget magnet sørger for at iPad-enheden holdes på plads:



Tænd for tastaturet.

Placer tastaturetuiet så det er klart til søgning på internettet:



Sørg for at slukke for tastaturet for at spare på batteriet.

Tastaturet går i dvaletilstand hvis det er tændt og ikke bliver brugt mens det er i indtastningstilstand. Tryk på en tast for at genaktivere det.

Sådan fjernes iPad mini-enheden

Bøj et af hjørnerne på holderen tilbage for at fjerne iPad mini-enheden fra etuiet:

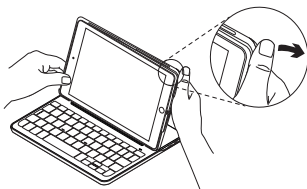

Din iPad mini er nu taget af:

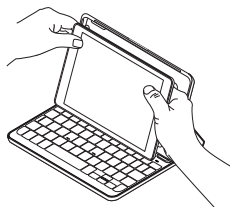

Opbevaring og transport af iPad mini-enheden

1. Sæt iPad mini-enheden ind i holderen.
2. Luk tastaturetuiet:

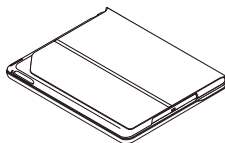

Statusindikatorer

Tastaturets statusindikator viser status for tastaturets batteri og Bluetooth-forbindelsen:

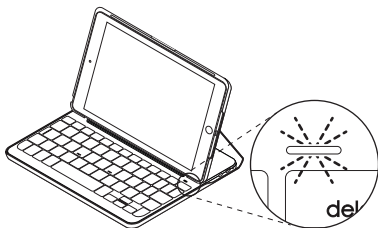

Indikator	Beskrivelse
Grøn	Batteriet er ladet tilstrækkeligt op.
Rødt	Batteriniveauet er lavt (mindre end 10%). Oplad batteriet.
Blinker blå	Hurtigt: Tastaturet er klar til at etablere binding. Langsomt: Tastaturet forsøger at genetablere bindingen til iPad-enheden.
Lyser blå	Bluetooth-bindingen eller genetableringen af bindingen er udført.

Funktionstaster



Fn + 1 = Lås skærm

Låser iPad mini-enhedens skærm eller låser den op



Fn + 2 = Siri

Du kan sende beskeder, foretage telefonopkald, planlægge møder med mere ved hjælp af din stemme



Fn + 3 = Søg

Åbner iPad mini-enhedens søgefunktion



Fn + 4 = Skift sprog

Ændrer tastaturets sprog.



Fn + 5 = Virtuelt tastatur

Viser/skjuler det virtuelle tastatur



Fn + 6 = Skærbillede



Fn + 7 = Forrige nummer



Fn + 8 = Afspil/Pause



Fn + 9 = Næste nummer



Fn + 0 = Slå lyden fra



Fn + tankestreg = Skru ned



Fn + plus = Skru op



Start = iPad mini-enhedens startskærm

Viser startskærmen på iPad mini



Fn + X = Klip



Fn + C = Kopiér



Fn + V = Sæt ind



Fn + venstre markør = Vælg til venstre

Markerer tekst til venstre, ord for ord



Fn + højre markør = Vælg til højre

Markerer tekst til højre, ord for ord



Fn + mellemrumstast = skift mellem programmer

Bemærk: Hvis du vil bruge en funktionstast, skal du holde **fn**-tasten nede og trykke på den tast der er angivet ovenfor.

Opladning af tastaturets batteri

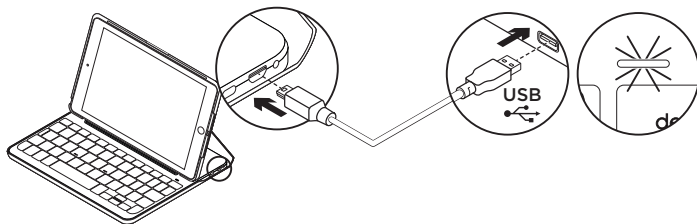

Hvis batteriindikatoren lyser rødt, betyder det at batteriet skal oplades.

1. Sæt mikro-USB-kablet i henholdsvis mikro-USB-porten og en USB-port i computeren.

Du kan også anvende en USB-oplader på 5 V, ligesom den der følger med din iPad mini, hvis udgangseffekten er på mindst 500 mA.

Statusindikatoren blinker grønt under opladning.

2. Oplad batteriet indtil batteriindikatoren lyser grønt.

En komplet opladning af batteriet tager en time.

* Batteriets faktiske holdbarhed varierer efter brugen, indstillingerne, rumtemperaturen og andre forhold.

Batterioplysninger

- Et fuldt opladt batteri giver strøm til omkring seks måneders ved to timers brug om dagen.
- Hvis statusindikatoren kortvarigt lyser rødt når tastaturet tændes, skal batterierne oplades.
- Sluk for tastaturet når det ikke bruges for at spare på batterierne.
- Tastaturet går i dvaletilstand hvis det er tændt og ikke bliver brugt mens det er i indtastningstilstand. Tryk på en tast for at genaktivere det.

Bortskaffelse af batterier når produktet er udtjent

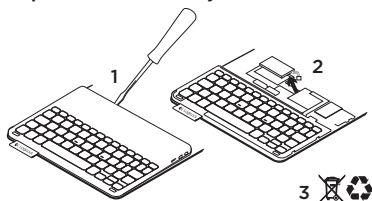

1. Anvend en skruetrækker til at fjerne batteridækslet.
2. Frigør batteriet fra printpladen.
3. Skil dig af med produktet og batteriet i henhold til den danske lovgivning om genbrug.

Besøg produktsupportsiden

På nettet kan du finde support samt yderligere oplysninger om produktet. Brug lidt tid inde på vores produktsupportside, og læs mere om dit nye Bluetooth-tastatur.

Gennemse artikler på nettet om hjælp til konfiguration, nyttige råd om brug og oplysninger om andre funktioner. Hvis der følger software med til dit Bluetooth-tastatur, kan du finde ud af dens fordele, samt hvordan softwaren kan hjælpe med tilpasningen af dit produkt.

Kom i kontakt med andre brugere i brugerforaene, hvor du kan få gode råd, stille spørgsmål og dele løsninger.

I produktsupport finder du en bred vifte af indhold, herunder:

- Selvstudier
- Problemløsning
- Supportbrugergruppe
- Onlinedokumentation
- Garantioplysninger
- Information om reservedele (hvis de forefindes)

Gå til:

www.logitech.com/support/canvas-ipad-mini

Problemløsning

Tastaturet fungerer ikke

- Tryk på en tilfældig tast for at aktivere tastaturet fra dvaletilstand.
- Sluk og tænd tastaturet.
- Genoplad det interne batteri. Der er yderligere oplysninger i "Opladning af tastaturets batteri".
- Genetabler Bluetooth-bindingen mellem tastaturet og iPad mini-enheden.
- Kontrollér at Bluetooth er aktiveret på iPad mini-enheden (Indstillinger > Bluetooth > Til).
- Vælg "Canvas iPad mini" i iPad mini-menuen Enheder. Bluetooth-bindingen er etableret når Bluetooth-indikatoren lyser blå.

Hvad synes du?

Tak, fordi du købte vores produkt.

Vi vil bede dig bruge et par minutter på at fortælle os hvad du synes.

www.logitech.com/ithink

Bli kjent med produktet

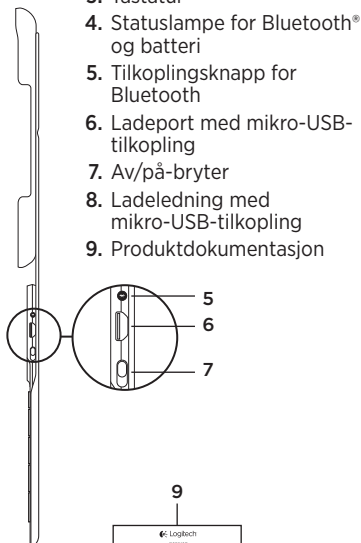
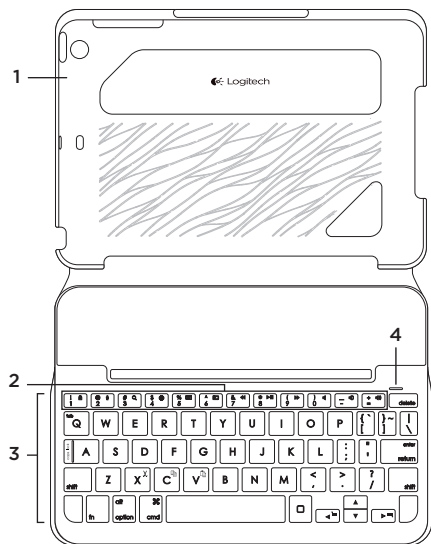

1. Nettbrettholder
2. Funksjonstaster
3. Tastatur
4. Statuslampe for Bluetooth® og batteri
5. Tilkoplingsknapp for Bluetooth
6. Ladeport med mikro-USB-tilkopling
7. Av/på-bryter
8. Ladeledning med mikro-USB-tilkopling
9. Produktdokumentasjon

Konfigurere tastaturetuiet

Komme i gang

1. Åpne tastaturetuiet, pass på at kanten på iPad mini ligger jevnt med nettbretholderen, og trykk ned:

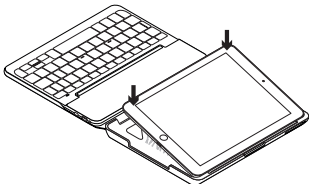

2. Sett tastaturetuiet i skriveposisjon:

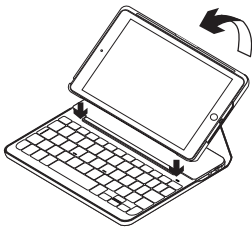

Opprette en forbindelse med iPad mini

Tastaturetuiet kobler til iPad mini via en Bluetooth-forbindelse. Første gang du bruker tastaturetuiet, må du pare det med iPad mini.

Pare tastaturetuiet med iPad mini:

1. Slå på tastaturet:

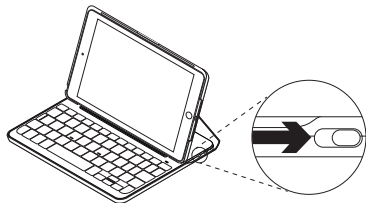

Bluetooth-lampen blinker når tastaturet er oppdaget, og er klar til å opprette en parvis forbindelse med iPad mini. Første gang du slår på tastaturet, blir det i oppdagelsesmodus i 15 minutter.

Hvis batteristatuslampen lyser rødt, bør du lade batteriet. Du finner mer informasjon om dette under "Lade tastaturbatteriet".

2. På iPad mini:

- Sørg for at Bluetooth er slått på.
Velg Innstillinger > Bluetooth > På.
- Velg «Canvas iPad mini» fra Enheter-menyen.

3. Hvis iPad mini ber om PIN-kode, oppgir du koden med tastaturet (ikke på iPad mini).

Bluetooth-lampen lyser jevnt blått en kort periode etter at tilkoplingen er opprettet, og slår seg deretter av.

Kople til en annen iPad mini

1. Forsikre deg om at tastaturet er slått på.
2. Pass på at Bluetooth på iPad mini er aktivert.
Velg Innstillinger > Bluetooth > På.

3. Trykk på tilkoblingsknappen for Bluetooth:

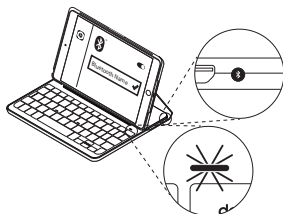

Tastaturet vil være i oppdagelsesmodus i 3 minutter.

4. Velg «Canvas iPad mini» fra Enheter-menyen.
5. Hvis iPad mini ber om PIN-kode, oppgir du koden med tastaturet (ikke på iPad mini).

Bluetooth-lampen lyser jevnt blått en kort periode etter at tilkoplingen er opprettet, og slår seg deretter av.

Bruke Keyboard Folio

To visningsposisjoner

Tastaturetuiet har to visningsposisjoner – en for skrivning og en for surfing på Internett.

Når du skal skrive, setter du tastaturetuiet i skriveposisjon ved å plassere den på linje med den innebygde magneten for å holde den på plass:



Slå på tastaturet.

Når du skal surfe på Internett, setter du etuiet i surfeposisjonen:



Husk å slå av tastaturet for å spare strøm.

Hvis du ikke bruker tastaturet på en stund mens det står i skriveposisjonen, går det automatisk i hvilemodus. Trykk på en tast for å gå ut av hvilemodus.

Ta ut iPad mini

Hvis du vil ta iPad mini ut av etuiet, bøyer du et av hjørnene på nettbrettholderen bakover:

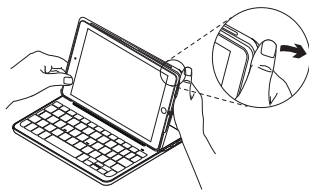

iPad mini blir deretter frigitt:



Oppbevaring av iPad mini ved reising

1. Sett iPad mini inn i nettbrettholderen.
2. Lukk tastaturetuiet:

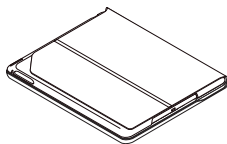
**Statuslamper**

Statuslampen på tastaturetuiet gir informasjon om tastaturets batterinivå og Bluetooth-tilkoblingen:

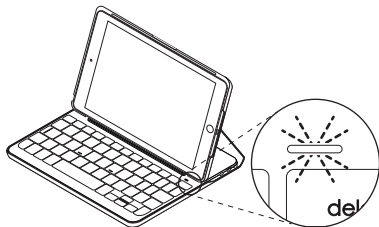

Lett	Beskrivelse
Grønn	Batteriet har tilstrekkelig med strøm.
Rødt	Det er lite strøm på batteriet (mindre enn 10 %). Lad batteriet.
Blinker blått	Raskt: Tastaturet er i oppdagelsesmodus, og er klar til å opprette en parvis tilkobling. Sakte: Tastaturet prøver å gjenopprette tilkoblingen til iPad.
Lyser jevnt blått	Bluetooth-paringen er opprettet eller gjenopprettet.

Funksjonstaster

**Fn + 1 = Lås skjerm**

Låser eller låser opp skjermen til iPad mini

**Fn + 2 = Siri**

Bruk stemmen til å sende meldinger, ringe, planlegge møter og mer

**Fn + 3 = Søk**

Viser søkefunksjonen på iPad mini

**Fn + 4 = Bytt språk**

Bytter tastaturspråk

**Fn + 5 = Virtuelt tastatur**

Viser/skjuler det virtuelle tastaturet

**Fn + 6 = Skjerm bilde****Fn + 7 = Forrige spor****Fn + 8 = Spill av / pause****Fn + 9 = Neste spor****Fn + 0 = Demp lyd****Fn + bindestrek (-) = Volum ned****Fn + plusstegn (+) = Volum opp****Home =****Startskjermen på iPad mini**

Viser startskjermen på iPad mini

**Fn + X = Klipp ut****Fn + C = Kopier****Fn + V = Lim inn****Fn+Venstre piltast =****Merk mot venstre**

Velger tekst på venstre side, ett ord om gangen

**Fn + høyre piltast =****Merk mot høyre**

Merker tekst mot høyre, ett ord om gangen

**Fn + mellomrom =****Bytt mellom program**

NB: Når du vil velge en funksjonstast, trykker og holder du nede **FN**-tasten og trykker tasten angitt over.

Lade tastaturbatteriet

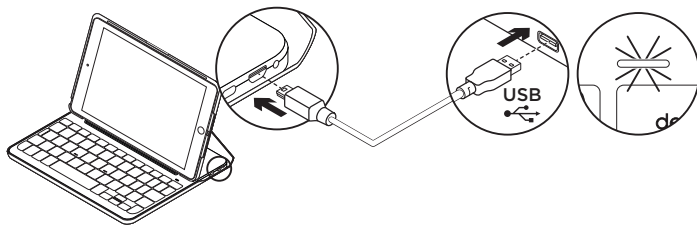

Hvis batteristatuslampen lyser rødt, må batteriet i tastaturetuiet lades.

1. Sett micro-USB-ledningen inn i ladeporten, og den andre enden inn i USB-porten på datamaskinen.

Du kan eventuelt bruke en USB-lader på 5 V, som den som fulgte med iPad mini, gitt at utgangseffekten er på minst 500 mA.

Statuslampen blinker grønt mens batteriet lades.

2. Lad batteriet helt til batteristatuslampen lyser grønt.

En fullstendig opplading tar én time.

Batteriinformasjon

- Et fulladet batteri gir omtrent seks måneders bruk når tastaturet brukes cirka to timer om dagen.*
- Hvis statuslampen lyser rødt like etter at tastaturet er slått på, bør du lade batteriet.
- Slå av tastaturet når det ikke er i bruk, for å spare på strømmen.
- Hvis du ikke bruker tastaturet på en stund i skriveposisjon, går det automatisk i hvilemodus. Trykk på en tast for å gå ut av hvilemodus.

* Faktisk batterivarighet avhenger av bruk, innstillinger og omgivelser.

Kassering av batterier ved slutten av produktets levetid

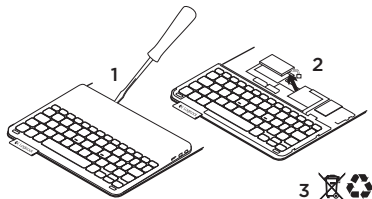

1. Fjern dekelet på tastaturet med en skrutrekker.
2. Kople batteriet fra kretskortet og ta det ut.
3. Kasser produktet og batteriet i henhold til lokal lovgivning.

Gå til produktstøtte

Du finner mer informasjon om og støtte for produktet på nett. Ta et øyeblikk til å besøke Produktstøtte for å lære mer om det nye Bluetooth-tastaturet.

Bla gjennom artikler om konfigurering, tips til bruk og informasjon om ekstrafunksjoner. Dersom Bluetooth-tastaturet har ekstra programvare, kan du lese om fordelene med denne og hvordan den kan hjelpe deg med å tilpasse produktet.

Kommuniser med andre brukere i fellesskapsforumene, og få hjelp, still spørsmål og del løsninger med andre.

Du finner et bredt utvalg materiale i produktstøtte, inkludert:

- Leksjoner
- Feilsøking
- Støttefelleskap
- Nettbasert dokumentasjon
- Garantiinformasjon
- Reservedeler (hvis tilgjengelig)

Gå til:

www.logitech.com/support/canvas-ipad-mini

Feilsøking

Tastaturet virker ikke

- Trykk en tast for å vekke tastaturet fra hvilemodus.
- Slå tastaturet av og deretter på igjen.
- Lad opp det innebygde batteriet. Du finner mer informasjon om dette under "Lade tastaturbatteriet".
- Gjenopprett Bluetooth-forbindelsen mellom tastaturet og iPad mini.
- Kontroller at Bluetooth er slått på i innstillingene for iPad mini (Innstillinger, Bluetooth > På).
- Velg «Canvas iPad mini» i enhetsmenyen på iPad mini. Når Bluetooth-lampen lyser jevnt blått, er Bluetooth-tilkoplingen opprettet.

Hva synes du?

Takk for at du handlet hos oss.

Fortell oss hva du synes om produktet, det tar bare et øyeblikk.

www.logitech.com/ithink

Tunne tuotteesi

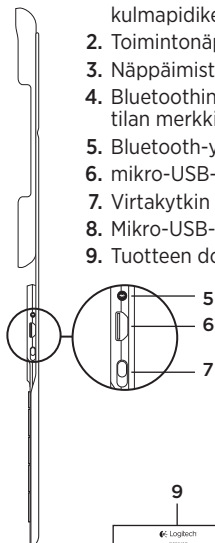
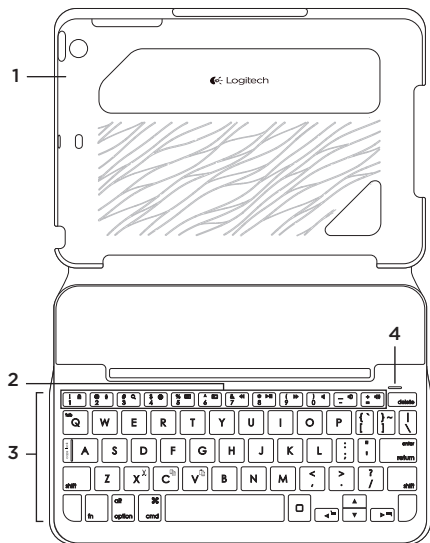

1. Taulutietokoneen kulmapidike
2. Toimintonäppäimet
3. Näppäimistö
4. Bluetoothin® ja akun tilan merkkivalo
5. Bluetooth-yhteyspainike
6. mikro-USB-latausportti
7. Virtakytkin
8. Mikro-USB-latausjohto
9. Tuotteen dokumentaatio

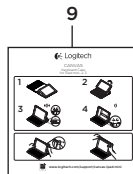

Näppäimistökelon käyttöönottoaminen

Aloittaminen

1. Avaa näppäimistökelo. Aseta iPad mini niin, että se on suorassa linjassa taulutietokoneen pidikkeen kanssa ja paina alaspäin.

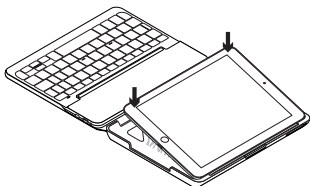

2. Aseta kotelon kirjoitusasentoon:

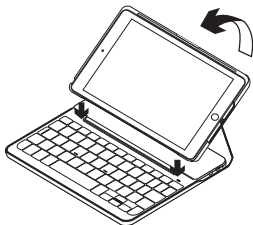

Yhteyden muodostaminen iPad miniin

Näppäimistökelosta muodostetaan Bluetooth-yhteys iPad miniin. Kun käytät näppäimistökeloa ensimmäisen kerran, sinun on yhdistettävä se iPad miniin.

Näppäimistökelon yhdistäminen iPad miniin:

1. Kytke näppäimistöön virta:

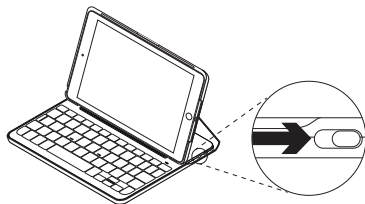

Bluetooth-merkkivalo vilkkuu sen merkiksi, että näppäimistö on valmis yhdistettäväksi iPad miniin. Kun kytket näppäimistön virran ensimmäisen kerran, siihen voidaan muodostaa yhteys 15 minuutin ajan.

Jos akun tilan merkkivalo palaa punaisena, lataa akku. Lisätietoja on kohdassa Näppäimistön akun lataaminen.

2. iPad mini -laitteessasi:

- Varmista, että Bluetooth on käytössä.
Valitse Asetukset > Bluetooth ja ota Bluetooth käyttöön.
- Valitse Laitteet-valikosta Canvas iPad mini.

3. Jos iPad mini pyytää antamaan PIN-koodin, anna koodi näppäimistöllä, älä iPad minin näppäimistöllä.

Kun yhteys on muodostettu, Bluetooth-merkkivalo palaa hetken sinisenä ja sammuu sitten.

Yhdistäminen toiseen iPad miniin

1. Varmista, että näppäimistöön on kytketty virta.
2. Varmista, että Bluetooth on käytössä iPad minissä.
Valitse Asetukset > Bluetooth ja ota Bluetooth käyttöön.

3. Paina Bluetooth-yhteyspainiketta:

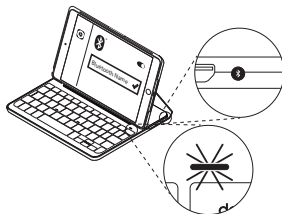

Näppäimistöön voidaan muodostaa yhteys kolmen minuutin ajan.

4. Valitse Laitteet-valikosta Canvas iPad mini.

5. Jos iPad mini pyytää antamaan PIN-koodin, anna koodi näppäimistöllä, älä iPad minin näppäimistöllä.

Kun yhteys on muodostettu, Bluetooth-merkkivalo palaa hetken sinisenä ja sammuu sitten.

Näppäimistökelon käyttö

Kaksi katseluasentoa

Näppäimistökelo voidaan asettaa kahteen katseluasentoon – toinen on kirjoittamista varten ja toinen selaamista varten.

Kun haluat kirjoittaa, siirrä näppäimistökelo kirjoitusasentoon ja kohdista se sisäiseen magneettiin, jotta se pysyy paikallaan:



Kytke näppäimistöön virta.

Kun haluat selata, aseta näppäimistökelo selausasentoon:



Muista katkaista näppäimistön virta akun säästämiseksi.

Jos et käytä näppäimistöä hetken kirjoitusasennossa, se siirtyy automaattisesti lepotilaan. Palauta laite lepotilasta painamalla mitä tahansa näppäintä.

iPad minin irrottaminen

Irrota iPad mini kotelosta taivuttamalla jompaakumpaa pidiikekulmaa taaksepäin.

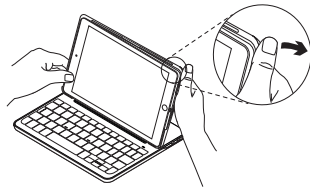

Tällöin iPad mini vapautuu kotelosta.



iPad minin säilyttäminen matkustettaessa

1. Aseta iPad mini -laite taulutietokoneen pidikkeeseen.
2. Sulje näppäimistökotelo:

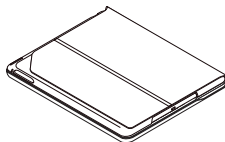

Tilan merkkivalo

Näppäimistökotelon tilan merkkivalo ilmaisee näppäimistön akun ja Bluetooth-yhteyden tilan.

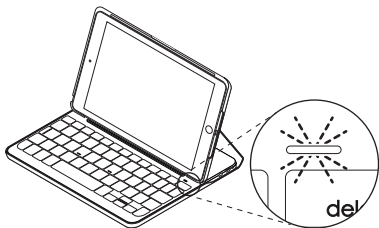

Valo	Kuvaus
Vihreä	Akussa on riittävästi virtaa.
Punainen	Akun jännite on alhainen (alle 10 %). Lataa akku.
Vilkkuva sininen	Vilkkuu nopeasti: Näppäimistö on yhteydenetsintätilassa, valmiina yhdistettäväksi. Vilkkuu hitaasti: Näppäimistö yrittää muodostaa yhteyden iPadiin.
Tasainen sininen	Bluetooth-laiteparin muodostaminen tai yhteyden palauttaminen onnistui.

Toimintonäppäimet

**Fn + 1 = näytön lukitus**

iPad minin näyttö lukitaan tai avataan.

**Fn + 2 = Siri**

Voit lähettää viestejä, soittaa puheluja, sopia tapaamisia ja paljon muuta äänikomennoilla.

**Fn + 3 = haku**

iPad minin hakutoiminto käynnistyy.

**Fn + 4 = kielen vaihto**

Näppäimistön kieli vaihdetaan.

**Fn + 5 = virtuaalinäppäimistö**

Virtuaalinäppäimistö näytetään tai piilotetaan.

**Fn + 6 = kuvakaappaus****Fn + 7 = edellinen kappale****Fn + 8 = toisto/tauko****Fn + 9 = seuraava kappale****Fn + 0 = mykistys****Fn + ajatusviiva =****äänenvoimakkuuden vähennys****Fn + plusmerkki =****äänenvoimakkuuden lisäys****Koti = iPad minin Koti-näyttö**

iPadin Koti-näkymä

**Fn + X = leikkaa****Fn + C = kopioi****Fn + V = liitä****Fn + vasen nuolinäppäin =****Valinta vasemmalta**

Vasemmassa oleva teksti valitaan sana kerrallaan.

**Fn + oikea nuolinäppäin =****Valinta oikealta**

Oikealla oleva teksti valitaan sana kerrallaan.

**Fn + välilyönti =****sovelluksen vaihtaminen**

Huomaus: Toimintonäppäimet valitaan pitämällä **Fn**-näppäintä painettuna ja painamalla sitten haluttua yllä mainittua näppäintä.

Näppäimistön akun lataaminen

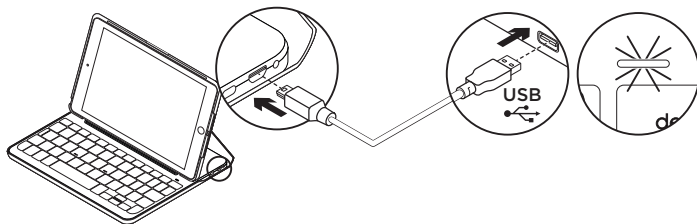

Jos akun tilan merkkivalo on punainen, näppäimistökotelon akku on ladattava.

1. Kytke mikro-USB-johdon toinen pää latausporttiin ja toinen tietokoneen USB-porttiin.

Voit myös käyttää 5 V:n USB-laturia, kuten iPad minin mukana toimitettua laturia, jos se tuottaa vähintään 500 mA:n virtaa.

Tilan merkkivalo vilkkuu vihreänä akun latautuessa.

2. Lataa akkua, kunnes akun tilan merkkivalo palaa tasaisesti vihreänä. Akun lataaminen täyteen kestää tunnin.

Akun tiedot

- Täyteen ladatun akun jännite kestää noin kuusi kuukautta, jos näppäimistöä käytetään noin kaksi tuntia päivässä.*
- Lataa akku, jos tilan merkkivalo vaihtuu punaiseksi pian näppäimistön käynnistämisen jälkeen.
- Kun näppäimistö ei ole käytössä, sammuta siitä virta akkuvirran säästämiseksi.
- Näppäimistö siirtyy automaattisesti lepotilaan, jos sitä ei hetkeen käytetä sen ollessa kirjoitusasennossa. Palauta laite lepotilasta painamalla mitä tahansa näppäintä.

* Akkujen ja paristojen todellinen käyttöikä vaihtelee käytön, asetusten ja olosuhteiden mukaan.

Akun hävittäminen tuotteen käyttöiän päättyessä

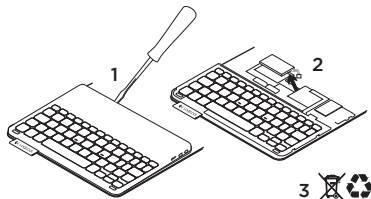

1. Irrota näppäimistön kansi ruuvimeisselillä.
2. Irrota akku ensin piirilevystä ja sen jälkeen laitteesta.
3. Tuotteen ja akun hävittämisessä on noudatettava paikallista lainsäädäntöä.

Tuotetuki

Tuotteeseesi liittyvää lisätietoa ja tukea on saatavilla verkossa. Tutustu Tuotetukeen ja saat lisätietoja uudesta Bluetooth-näppäimistöstäsi.

Selaa verkossa olevia artikkeleita, jotka sisältävät asennusohjeita, käyttövinkkejä ja tietoa lisäominaisuuksista. Jos Bluetooth-näppäimistösi liittyy valinnainen ohjelmisto, voit tutustua sen tarjoamiin etuihin ja tuotteen mukautusmahdollisuuksiin.

Yhteisöfoorumeilla voit olla yhteydessä muihin käyttäjiin ja saada ohjeita, esittää kysymyksiä sekä jakaa ratkaisuja.

Tuotetuen laajaan valikoimaan kuuluvat muun muassa:

- opetusohjelmat
- vianmääritys
- tukiyhteisö
- verkossa olevat käyttöohjeet
- takuutiedot
- varaosat (mikäli saatavilla).

Siirry osoitteeseen

www.logitech.com/support/canvas-ipad-mini

vianmääritys

Näppäimistö ei toimi

- Palauta näppäimistö lepotilasta painamalla mitä tahansa näppäintä.
- Katkaise näppäimistöstä virta ja kytke virta uudelleen.
- Lataa laitteen sisäinen akku uudelleen. Lisätietoja on kohdassa Näppäimistön akun lataaminen.
- Muodosta näppäimistön ja iPad minin välinen Bluetooth-yhteys uudelleen.
- Tarkista, että Bluetooth on otettu käyttöön iPad minin asetuksissa (Asetukset > Bluetooth).
- Valitse iPad minin Laitteet-valikosta Canvas iPad mini. Bluetooth-merkkivalo palaa sinisenä, kun Bluetooth-yhteys on valmis.

Mitä mieltä olet?

Kiitos, että ostit tuotteemme.

Kerro meille, mitä mieltä olet siitä.

www.logitech.com/ithink

Γνωριμία με το προϊόν

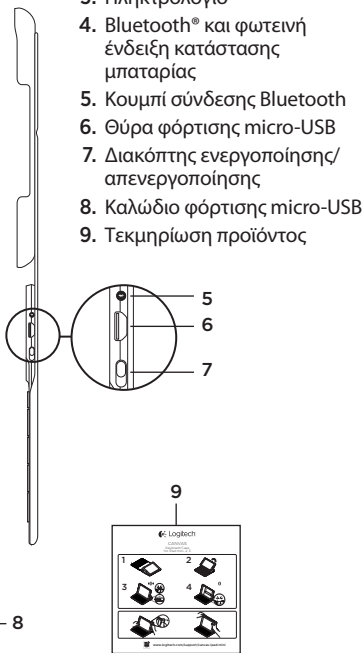
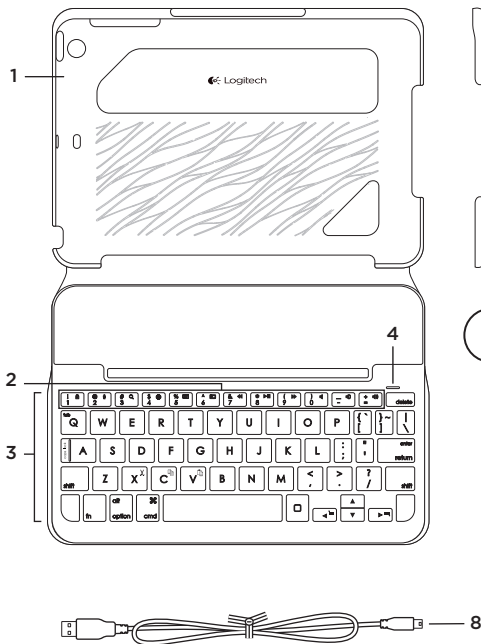

1. Βάση στήριξης για tablet
2. Πλήκτρα λειτουργιών
3. Πληκτρολόγιο
4. Bluetooth® και φωτεινή ένδειξη κατάστασης μπαταρίας
5. Κουμπί σύνδεσης Bluetooth
6. Θύρα φόρτισης micro-USB
7. Διακόπτης ενεργοποίησης/ απενεργοποίησης
8. Καλώδιο φόρτισης micro-USB
9. Τεκμηρίωση προϊόντος

Εγκατάσταση της θήκης-πληκτρολογίου

Ξεκινώντας

1. Ανοίξτε τη θήκη-πληκτρολόγιο, βεβαιωθείτε ότι η άκρη του iPad mini είναι ευθυγραμμισμένη με τη βάση στήριξης tablet και πιέστε προς τα κάτω:

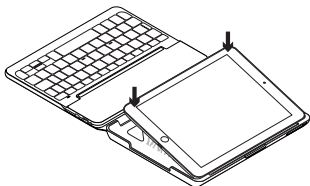

2. Μετακινήστε τη θήκη-πληκτρολόγιο στη θέση πληκτρολόγησης:

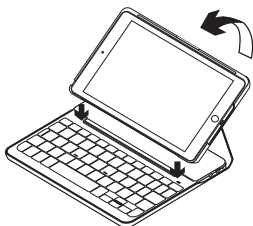

Σύνδεση με το iPad mini

Η θήκη-πληκτρολόγιο συνδέεται με το iPad mini μέσω Bluetooth. Την πρώτη φορά που θα χρησιμοποιήσετε τη θήκη-πληκτρολόγιο, θα πρέπει να την αντιστοιχίσετε με το iPad mini.

Για να αντιστοιχίσετε τη θήκη-πληκτρολόγιο με το iPad mini:

1. Ενεργοποιήστε το πληκτρολόγιο:

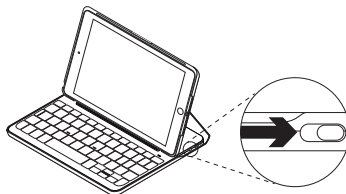

Η φωτεινή ένδειξη κατάστασης αναβοσβήνει με μπλε χρώμα για να δείξει ότι το πληκτρολόγιο είναι ανιχνεύσιμο και έτοιμο για ζεύξη με το iPad mini σας. Την πρώτη φορά που θα ενεργοποιήσετε την κάμερα, το πληκτρολόγιο θα παραμείνει ανιχνεύσιμο για 15 λεπτά. Αν η φωτεινή ένδειξη κατάστασης μπαταρίας ανάψει με κόκκινο χρώμα, φορτίστε την μπαταρία. Για περισσότερες πληροφορίες, ανατρέξτε στην ενότητα «Φόρτιση της μπαταρίας του πληκτρολογίου».

2. Στο iPad mini:

- Βεβαιωθείτε ότι το Bluetooth είναι ενεργό. Επιλέξτε Ρυθμίσεις > Bluetooth > Ενεργοποίηση.
- Επιλέξτε «Canvas iPad mini» από το μενού «Συσκευές».

3. Αν το iPad mini ζητήσει κάποιο PIN, εισαγάγετε τον κωδικό χρησιμοποιώντας το πληκτρολόγιο (και όχι στο iPad mini).

Όταν ολοκληρωθεί η σύνδεση, η φωτεινή ένδειξη Bluetooth ανάβει για λίγο με σταθερό μπλε χρώμα και, στη συνέχεια, σβήνει.

Σύνδεση σε άλλο iPad mini

1. Βεβαιωθείτε ότι το πληκτρολόγιο είναι ενεργοποιημένο.
2. Στο iPad mini, βεβαιωθείτε ότι το Bluetooth είναι ενεργοποιημένο. Επιλέξτε το στοιχείο Ρυθμίσεις > Bluetooth > Ενεργοποίηση.

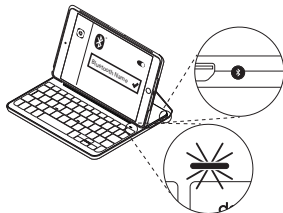
3. Πατήστε το κουμπί σύνδεσης Bluetooth:

Το πληκτρολόγιο θα είναι ανιχνεύσιμο για 3 λεπτά.

4. Επιλέξτε «Canvas iPad mini» από το μενού «Συσκευές».
5. Αν το iPad mini ζητήσει κάποιο PIN, εισαγάγετε τον κωδικό χρησιμοποιώντας το πληκτρολόγιο (και όχι στο iPad mini).
Όταν ολοκληρωθεί η σύνδεση, η φωτεινή ένδειξη Bluetooth ανάβει για λίγο με σταθερό μπλε χρώμα και, στη συνέχεια, σβήνει.

Χρήση της θήκης-πληκτρολογίου

Δύο θέσεις θέασης

Η θήκη-πληκτρολόγιο προσφέρει δύο θέσεις θέασης — μία για πληκτρολόγηση και μία για περιήγηση.

Για να πληκτρολογήσετε, ρυθμίστε τη θήκη-πληκτρολόγιο στη θέση πληκτρολόγησης. Ευθυγραμμίστε τη με τον ενσωματωμένο μαγνήτη για να τη στερεώσετε:



Ενεργοποιήστε το πληκτρολόγιο.

Για περιήγηση, τοποθετήστε τη θήκη-πληκτρολόγιο στη θέση περιήγησης:



Θυμηθείτε να απενεργοποιήσετε το πληκτρολόγιο για να εξοικονομήσετε μπαταρία.

Αν δεν χρησιμοποιήσετε για λίγη ώρα το πληκτρολόγιο στη θέση πληκτρολόγησης, μπαίνει αυτόματα σε λειτουργία αναστολής. Πιέστε οποιοδήποτε πλήκτρο για να το ενεργοποιήσετε.

Αφαίρεση του iPad mini

Για να αφαιρέσετε το iPad mini από τη θήκη, λυγίστε προς τα πίσω μία από τις γωνίες στήριξης του tablet:

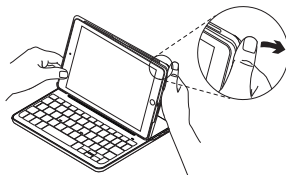

Στη συνέχεια, το iPad mini σας αποδεσμεύεται:



Αποθήκευση του iPad mini για μεταφορά

1. Τοποθετήστε το iPad mini στη βάση στήριξης tablet.
2. Κλείστε τη θήκη-πληκτρολόγιο:

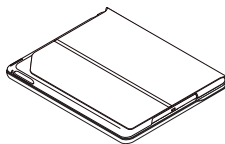
**Ενδεικτικές λυχνίες κατάστασης**

Η φωτεινή ένδειξη κατάστασης της θήκης-πληκτρολόγιο παρέχει πληροφορίες σχετικά με την ισχύ της μπαταρίας και τη σύνδεση Bluetooth του πληκτρολογίου:

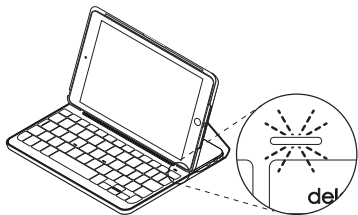

Φωτεινή ένδειξη	Περιγραφή
Πράσινο χρώμα	Η μπαταρία είναι επαρκώς φορτισμένη.
Κόκκινο χρώμα	Η ισχύς της μπαταρίας είναι χαμηλή (λιγότερο από 10%). Επαναφορτίστε την μπαταρία.
Αναβοσβήνει με μπλε χρώμα	Γρήγορα: Το πληκτρολόγιο βρίσκεται σε λειτουργία ανίχνευσης, έτοιμο για αντιστοίχιση. Αργά: Το πληκτρολόγιο προσπαθεί να συνδεθεί ξανά με το iPad.
Ανάβει σταθερά με μπλε χρώμα	Η αντιστοίχιση ή η επανασύνδεση Bluetooth ήταν επιτυχής.

Πλήκτρα λειτουργιών

 **Fn + 1 = Κλειδωμα οθόνης**
Κλειδώνει ή ξεκλειδώνει την οθόνη του iPad mini

 **Fn + 2 = Siri**
Χρησιμοποιήστε τη φωνή σας για να στέλνετε μηνύματα, να προγραμματίζετε ραντεβού, να πραγματοποιείτε τηλεφωνικές κλήσεις και πολλά άλλα

 **Fn + 3 = Αναζήτηση**
Ξεκινά τη λειτουργία αναζήτησης του iPad mini

 **Fn + 4 = Εναλλαγή γλώσσας**
Αλλάζει τη γλώσσα του πληκτρολογίου

 **Fn + 5 = Εικονικό πληκτρολόγιο**
Εμφανίζει/αποκρύπτει το εικονικό πληκτρολόγιο

 **Fn + 6 = Στιγμιότυπο οθόνης**

 **Fn + 7 = Προηγούμενο κομμάτι**

 **Fn + 8 = Αναπαραγωγή/Παύση**

 **Fn + 9 = Επόμενο κομμάτι**

 **Fn + 0 = Σίγαση**

 **Fn + παύλα = Μείωση έντασης**

 **Fn + συν = Αύξηση έντασης**

 **Πλήκτρο αρχικής οθόνης = Αρχική οθόνη του iPad mini**
Εμφανίζει την αρχική οθόνη του iPad mini

 **Fn + X = Αποκοπή**

 **Fn + C = Αντιγραφή**

 **Fn + V = Επικόλληση**

 **Fn + Αριστερός δρομέας = Επιλογή αριστερά**
Επιλέγει το κείμενο που υπάρχει στα αριστερά, λέξη προς λέξη

 **Fn + Δεξιάς δρομέας = Επιλογή δεξιά**
Επιλέγει το κείμενο που υπάρχει στα δεξιά, λέξη προς λέξη

 **Fn + Πλήκτρο Space = Εναλλαγή εφαρμογών**

Σημείωση: Για να επιλέξετε ένα πλήκτρο λειτουργιών, πιάστε παρατεταμένα το πλήκτρο Fn και, στη συνέχεια, πιάστε το πλήκτρο που υποδεικνύεται παραπάνω.

Φόρτιση της μπαταρίας του πληκτρολογίου

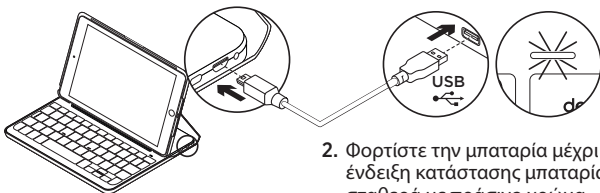

Εάν η φωτεινή ένδειξη κατάστασης μπαταρίας έχει κόκκινο χρώμα, πρέπει να φορτίσετε την μπαταρία της θήκης-πληκτρολογίου.

1. Συνδέστε το ένα άκρο του καλωδίου micro-USB στη θύρα φόρτισης και το άλλο άκρο σε μία θύρα USB στον υπολογιστή σας.

Εναλλακτικά, μπορείτε να χρησιμοποιήσετε έναν φορτιστή USB 5 V, όπως αυτός που σας παρέχεται με το iPad mini, υπό την προϋπόθεση ότι η ονομαστική τιμή ισχύος εξόδου δεν υπερβαίνει τα 500 mA.

Όσο διαρκεί η φόρτιση της μπαταρίας, η φωτεινή ένδειξη κατάστασης αναβοσβήνει με πράσινο χρώμα.

2. Φορτίστε την μπαταρία μέχρι η φωτεινή ένδειξη κατάστασης μπαταρίας να ανάψει σταθερά με πράσινο χρώμα.

Χρειάζεται περίπου μία ώρα για να φορτιστεί πλήρως η μπαταρία. Μια πλήρως φορτισμένη μπαταρία αρκεί για περίπου έξι μήνες λειτουργίας, δεδομένου ότι το πληκτρολόγιο χρησιμοποιείται περίπου δύο ώρες κάθε μέρα*.

Πληροφορίες για τη μπαταρία

- Φορτίστε την μπαταρία αν η φωτεινή ένδειξη κατάστασης ανάψει για λίγο με κόκκινο χρώμα μόλις ενεργοποιήσετε το πληκτρολόγιο.
- Απενεργοποιήστε το πληκτρολόγιο όταν δεν το χρησιμοποιείτε για να εξοικονομήσετε μπαταρία.
- Το πληκτρολόγιο εισέρχεται αυτόματα σε λειτουργία αναστολής αν δεν χρησιμοποιηθεί για λίγη ώρα σε θέση πληκτρολόγησης. Πίστετε οποιοδήποτε πλήκτρο για να το ενεργοποιήσετε.

* Η πραγματική διάρκεια της μπαταρίας διαφέρει ανάλογα με τη χρήση, τις ρυθμίσεις και τις συνθήκες περιβάλλοντος.

Απόρριψη της μπαταρίας στο τέλος του κύκλου ζωής του προϊόντος

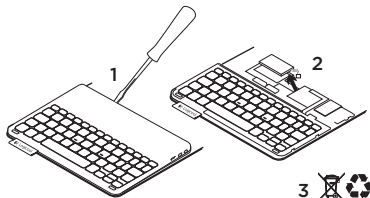

1. Αφαιρέστε το επάνω κάλυμμα του πληκτρολογίου με ένα κατσαβίδι.
2. Αποσυνδέστε την μπαταρία από την πλακέτα του κυκλώματος και αφαιρέστε την.
3. Απορρίψτε το προϊόν και την μπαταρία σύμφωνα με την τοπική νομοθεσία.

Μετάβαση στην Υποστήριξη προϊόντων

Περισσότερες πληροφορίες και υποστήριξη για το προϊόν σας μπορείτε να βρείτε στο Internet. Αφιερώστε λίγο χρόνο και επισκεφτείτε την Υποστήριξη προϊόντων, για να μάθετε περισσότερα σχετικά με το νέο σας πληκτρολόγιο Bluetooth.

Διαβάστε άρθρα στο διαδίκτυο για βοήθεια κατά τη ρύθμιση, συμβουλές χρήσης και πληροφορίες σχετικά με τις πρόσθετες λειτουργίες. Εάν το πληκτρολόγιο Bluetooth διαθέτει προαιρετικό λογισμικό, μάθετε λεπτομέρειες για τα πλεονεκτήματά του και για το πώς μπορεί να σας βοηθήσει να προσαρμόσετε το προϊόν σας.

Επικοινωνήστε με άλλους χρήστες στα Φόρουμ της κοινότητας για να λάβετε συμβουλές, να κάνετε ερωτήσεις και να μοιραστείτε λύσεις.

Στην Υποστήριξη προϊόντων, θα βρείτε μια μεγάλη ποικιλία περιεχομένου, συμπεριλαμβανομένων των εξής:

- Οδηγοί εκμάθησης
- Αντιμετώπιση προβλημάτων
- Κοινότητα υποστήριξης
- Τεκμηρίωση στο Internet

- Πληροφορίες για την εγγύηση
- Ανταλλακτικά (όταν είναι διαθέσιμα)

Μεταβείτε στη σελίδα:

www.logitech.com/support/canvas-ipad-mini

Αντιμετώπιση προβλημάτων

Το πληκτρολόγιο δεν λειτουργεί

- Πιέστε ένα πλήκτρο για να επαναφέρετε το πληκτρολόγιο από τη λειτουργία αναστολής.
- Απενεργοποιήστε και ενεργοποιήστε ξανά το πληκτρολόγιο.
- Επαναφορτίστε την εσωτερική μπαταρία. Για περισσότερες πληροφορίες, ανατρέξτε στην ενότητα «Φόρτιση της μπαταρίας του πληκτρολογίου».
- Δημιουργήστε ξανά τη σύνδεση Bluetooth μεταξύ του πληκτρολογίου και του iPad mini.
- Βεβαιωθείτε ότι έχετε ενεργοποιήσει το Bluetooth στις ρυθμίσεις του iPad mini (Ρυθμίσεις > Bluetooth > Ναι).
- Επιλέξτε «Canvas iPad mini» στο μενού Συσκευές του iPad mini. Η λυχνία Bluetooth ανάβει με σταθερό μπλε χρώμα μόλις πραγματοποιηθεί η σύνδεση.

Ποια είναι η γνώμη σας;

Σας ευχαριστούμε για την αγορά του προϊόντος μας.

Αφιερώστε λίγο χρόνο για να μας πείτε τη γνώμη σας.

www.logitech.com/ithink

Знакомство с продуктом

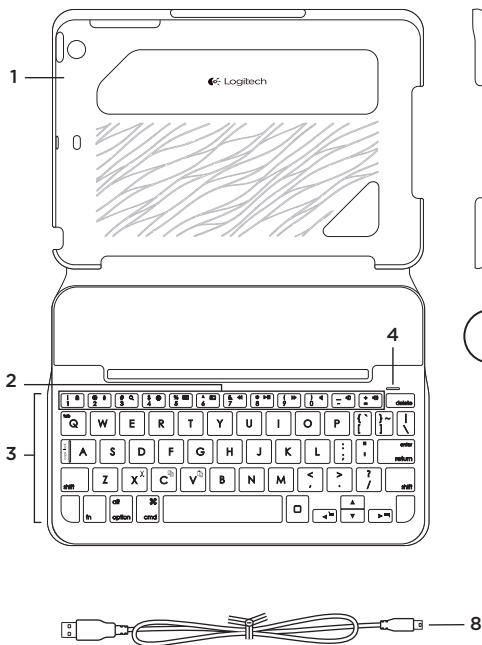

1. Держатель планшета
2. Функциональные клавиши
3. Клавиатура
4. Индикатор состояния Bluetooth® и батареи
5. Кнопка Bluetooth-соединения
6. Порт микро-USB для зарядки
7. Переключатель Вкл./Выкл.
8. Кабель питания микро-USB
9. Документация пользователя

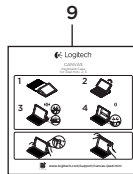
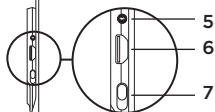

Настройка клавиатуры-чехла

Начало работы

1. Откройте клавиатуру-чехол, установите край iPad mini вровень с держателем планшета и нажмите на него.

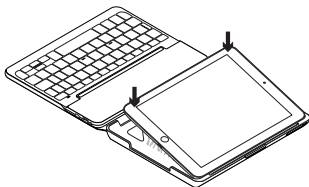

2. Переместите клавиатуру-чехол в положение для ввода текста.

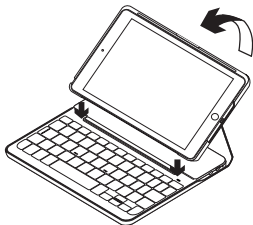

Установка соединения с iPad mini

Клавиатура-чехол связывается с iPad mini через соединение Bluetooth. При первом использовании необходимо выполнить сопряжение клавиатуры-чехла с iPad mini.

Для сопряжения клавиатуры-чехла с iPad mini выполните описанные ниже действия.

1. Включите клавиатуру:

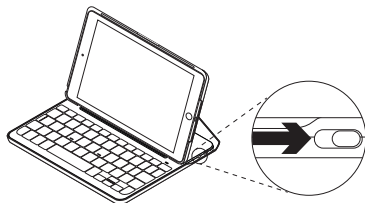

Индикатор Bluetooth замигает, показывая, что клавиатура доступна для обнаружения и готова к сопряжению с iPad mini. При первом включении клавиатура остается доступной для обнаружения в течение 15 минут.

Если индикатор состояния красный, зарядите батарею. Дополнительные сведения см. в разделе «Зарядка батареи клавиатуры».

2. На iPad mini сделайте следующее:

- убедитесь, что подключение по Bluetooth включено. Выберите пункт «Настройки» > «Bluetooth» > «Вкл.»
- В меню «Устройства» выберите «Canvas iPad mini».

3. Если iPad mini запрашивает PIN-код, введите код, используя клавиатуру (не iPad mini).

После установки соединения индикатор Bluetooth на короткое время становится синим, а затем гаснет.

Подключение к другому iPad mini

1. Убедитесь, что клавиатура включена.
2. Убедитесь, что на устройстве iPad mini включена функция Bluetooth. Выберите пункт «Настройки» > «Bluetooth» > «Вкл.».

3. Нажмите кнопку подключения Bluetooth.

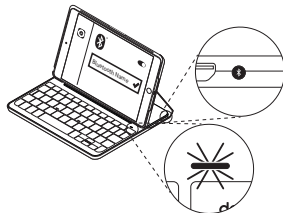

Клавиатура будет доступна для обнаружения в течение 3 минут.

4. В меню «Устройства» выберите «Canvas iPad mini».
5. Если iPad mini запрашивает PIN-код, введите код, используя клавиатуру (не iPad mini).

После установки соединения индикатор Bluetooth на короткое время становится синим, а затем гаснет.

Использование чехла-книжки с клавиатурой

Два рабочих положения

В клавиатуре-чехле предусмотрено два рабочих положения — одно для ввода текста, другое для просмотра.

Чтобы перейти в режим ввода, переместите клавиатуру-чехол в положение для ввода, зафиксировав ее с помощью встроенного магнита.



Включите клавиатуру.

Чтобы перейти в режим просмотра, переместите клавиатуру-чехол в положение для просмотра.



Не забывайте выключать клавиатуру для экономии заряда батареи.

Если клавиатура в режиме ввода какое-то время не используется, она автоматически переходит в спящий режим. Для вывода клавиатуры из спящего режима нажмите любую клавишу.

Отсоединение iPad mini

Чтобы отсоединить iPad mini от чехла, отогните назад один из угловых держателей планшета.

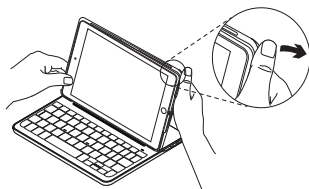

Теперь iPad mini можно снять.



Хранение iPad mini в поездках

1. Установите iPad mini в держатель для планшета.
2. Закройте клавиатуру-чехол.

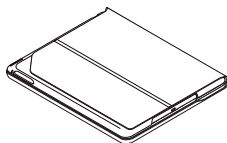
**Индикаторы состояния**

Индикатор состояния клавиатуры-чехла сообщает о состоянии соединения Bluetooth и заряда батареи клавиатуры.

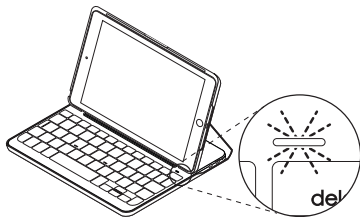

Светлый	Описание
Зеленый	Достаточный уровень заряда батареи.
Красный	Низкий уровень заряда батареи (менее 10%). Перезарядите батарею.
Синий мигающий	Частое мигание: клавиатура работает в режиме обнаружения, готова к сопряжению. Медленное мигание: клавиатура пытается восстановить соединение с iPad.
Синий непрерывный	Сопряжение или восстановление подключения по Bluetooth выполнено.

Функциональные клавиши

**Fn + 1 = блокировка экрана**

Блокировка или разблокировка экрана iPad mini

**Fn + 2 = Siri**

Использование голоса для отправки сообщений, звонков по телефону, планирования встреч и многого другого

**Fn + 3 = Поиск**

Запуск функции поиска на iPad mini

**Fn + 4 = Переключение языка**

Переключение языка ввода клавиатуры

**Fn + 5 = Виртуальная клавиатура**

Отображение или скрытие виртуальной клавиатуры

**Fn + 6 = Снимок экрана****Fn + 7 = Предыдущая композиция****Fn + 8 = Воспроизведение/пауза****Fn + 9 = Следующая композиция****Fn + 0 = Отключение звука****Fn + дефис (-) =**

Уменьшение громкости

**Fn + плюс (+) =**

Увеличение громкости

**Home =**

домашний экран iPad mini

Отображение домашнего экрана iPad mini

**Fn + X = вырезать****Fn + C = копировать****Fn + V = вставить****Fn + стрелка влево = Выбор слева**

Выбор текста слева, слово за словом

**Fn + стрелка вправо =**

Выбор справа

Выбор текста справа, слово за словом

**Fn + пробел = переключение между приложениями**

Примечание. Чтобы воспользоваться функциональной клавишей, нажмите и удерживайте клавишу Fn, а затем — одну из перечисленных выше клавиш.

Зарядка батареи клавиатуры

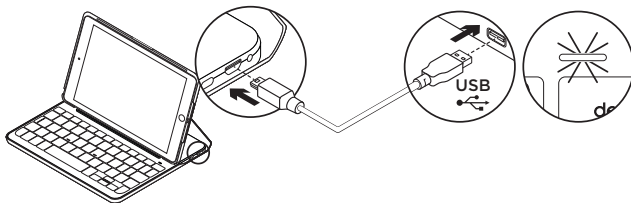

Если индикатор состояния батареи стал красным, необходимо зарядить батарею клавиатуры клавиатуры-чехла.

1. Подключите один конец кабеля микро-USB к порту для зарядки, а другой его конец — к USB-порту на компьютере.

Также можно использовать зарядное устройство (5 В) с USB-разъемом, которое поставляется в комплекте с устройством iPad mini, если выходная мощность составляет по крайней мере 500 мА.

Во время зарядки батареи индикатор состояния мигает зеленым цветом.

2. Заряжайте батарею, пока индикатор состояния батареи не начнет непрерывно светиться зеленым цветом.

Полная зарядка батареи занимает 1 час.

* Фактический срок работы от батареек зависит от особенностей использования, настроек и окружающих условий.

Сведения о батарее

- Полного заряда батареи достаточно, чтобы работать на клавиатуре около шести месяцев по два часа в день*.
- Если при включении клавиатуры индикатор состояния на короткое время становится красным, зарядите батарею.
- Когда клавиатура не используется, ее следует выключать для экономии заряда батареи.
- Если в режиме ввода клавиатура какое-то время не используется, она автоматически переходит в спящий режим. Для вывода клавиатуры из спящего режима нажмите любую клавишу.

Утилизация батареи по окончании срока службы изделия

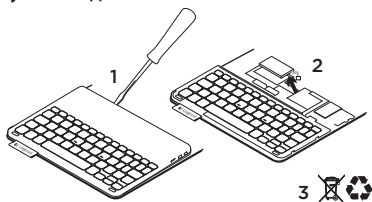

1. Удалите верхнюю крышку клавиатуры с помощью отвертки.
2. Отключите батарею от электрического разъема и выньте ее.
3. Утилизируйте продукт и батарею в соответствии с действующим местным законодательством.

Посетите раздел технической поддержки

В разделе технической поддержки содержатся дополнительные сведения о вашем продукте и информация о его поддержке. Посетите раздел технической поддержки, чтобы больше узнать о новой клавиатуре Bluetooth.

Ознакомьтесь с интернет-статьями, чтобы получить помощь по установке, воспользоваться советами и сведениями о дополнительных функциях. Если для вашей клавиатуры Bluetooth есть дополнительное программное обеспечение, узнайте о его преимуществах и о предоставляемых возможностях по настройке продукта.

Пообщайтесь с другими пользователями на форумах сообщества, чтобы получить совет, задать вопрос и поделиться способом решения проблемы.

В разделе технической поддержки имеется обширный набор материалов следующего типа:

- руководства;
- советы по устранению неполадок;
- сообщество поддержки;

- онлайн-документация;
- сведения о гарантии;
- запасные части (при наличии).

Выберите пункт

www.logitech.com/support/canvas-ipad-mini

Каковы ваши впечатления?

Благодарим вас за приобретение нашего продукта!

Пожалуйста, уделите минуту, чтобы высказать нам свое мнение.

www.logitech.com/ithink

Устранение неполадок

Клавиатура не работает

- Нажмите любую клавишу, чтобы вывести клавиатуру из спящего режима.
- Выключите клавиатуру, а затем снова включите ее.
- Перезарядите встроенную батарею. Дополнительные сведения см. в разделе «Зарядка батареи клавиатуры».
- Заново установите соединение Bluetooth между клавиатурой и iPad mini.
- Проверьте, включена ли функция Bluetooth в настройках iPad mini («Настройки» > Bluetooth > «Вкл.»).
- В меню «Устройства» на iPad mini выберите пункт «Canvas iPad mini». Когда соединение Bluetooth установлено, индикатор Bluetooth непрерывно светится синим цветом.

A termék ismertetése

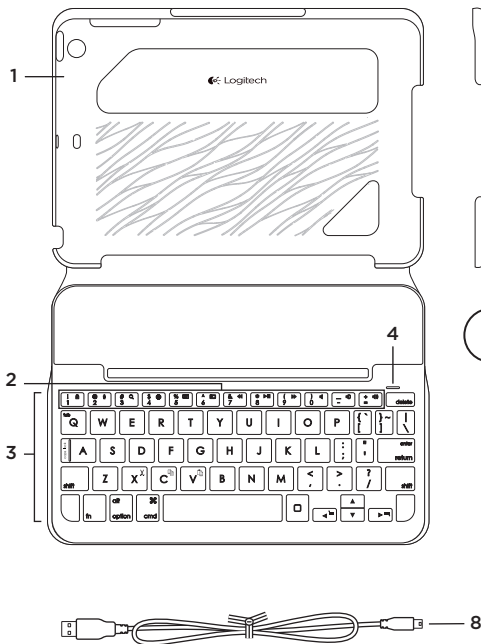

1. Táblagéptartó
2. Funkcióbillentyűk
3. Billentyűzet
4. Bluetooth®- és akkumulátor-fényjelzések magyarázata
5. Bluetooth-csatlakozató gomb
6. Mikro-USB port töltéshez
7. Be- és kikapcsológomb
8. Mikro-USB töltőkábel
9. Termékútmutató

A billentyűzettel ellátott védőtok üzembe helyezése

Első lépések

1. Nyissa fel a billentyűzeteket, győződjön meg róla, hogy az iPad mini szélei az táblagéptartóval egy vonalban helyezkednek el, majd nyomja le a készüléket:

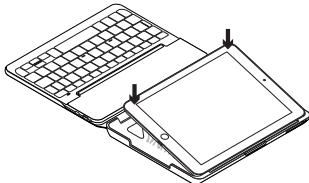

2. Állítsa a billentyűzeteket gépelési pozícióba:

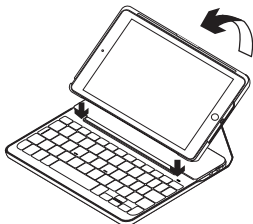

Kapcsolat létrehozása az iPad mini készülékkel

A billentyűzetek Bluetooth használatával kapcsolódik az iPad mini készülékhez.

A billentyűzetek első használatakor párosítania kell az iPad mini készülékével.

A billentyűzetek párosítása az iPad mini készülékkel:

1. Kapcsolja be a billentyűzetet:

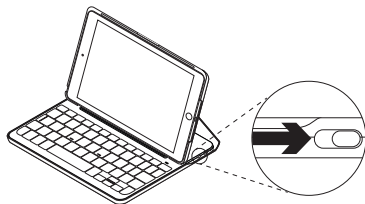

A Bluetooth-LED kéken villog, jelezve, hogy a billentyűzet észlelhető, és készen áll az iPad mini készülékkel történő párosításra. A billentyűzet az első bekapcsoláskor 15 percig észlelhető.

Ha a töltöttségi állapotjelző LED vörösen világít, töltsse fel az akkumulátort.

További információkért lásd

„Az akkumulátor feltöltése” c. fejezetet.

2. iPad mini készülékén:
 - Győződjön meg róla, hogy a Bluetooth-kapcsolat be van-e kapcsolva. Válassza a Beállítások > Bluetooth > Be menüpontot.
 - Az Eszközök menüből válassza a „Canvas iPad mini” eszközt.
3. Ha iPad mini készüléke PIN kódot kér, akkor azt a billentyűzet segítségével adja meg, ne pedig az iPad mini virtuális billentyűzetével.

A sikeres kapcsolódást követően az Bluetooth-LED rövid időre kékre vált, majd kialszik.

Csatlakozás másik iPad készülékhez

1. Ellenőrizze, hogy a billentyűzet be van-e kapcsolva.
2. Ellenőrizze, hogy a Bluetooth funkció be van kapcsolva az iPad mini készülékén. Válassza a Beállítások > Bluetooth > Be menüpontot.

3. Nyomja meg a Bluetooth-csatlakozatógombot:

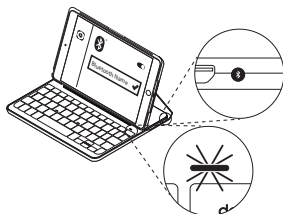

A billentyűzet 3 percig észlelhető.

4. Az Eszközök menüből válassza a „Canvas iPad mini” eszközt.
5. Ha iPad mini készüléke PIN kódot kér, akkor azt a billentyűzet segítségével adja meg, ne pedig az iPad mini virtuális billentyűzetével.

A sikeres kapcsolódást követően az Bluetooth-LED rövid időre kékre vált, majd kialszik.

A billentyűzettel ellátott védők használata

Két nézőpozíció

A billentyűzetek két nézőpozíciót biztosít, egyet a gépeléshez, egyet pedig a böngészéshez.

Gépeléshez állítsa a billentyűzeteket gépelési pozícióba, és rögzítse azt a beépített mágnessel:



Kapcsolja be a billentyűzetet.

Böngészéshez állítsa a billentyűzeteket böngészési pozícióba:



Az energiamegtakarítás érdekében ne felejtse el kikapcsolni a billentyűzetet. Ha sokáig nem használja a billentyűzetet gépelési módban, az automatikusan alvó üzemmódba kerül. A felébresztéshez nyomjon le egy billentyűt.

Az iPad mini leválasztása

Az iPad mini tokról történő leválasztásához hajtsa vissza a táblagéptartó egyik sarkát:

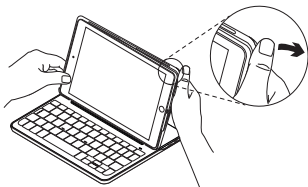

Az iPad mini ezt követően szabadabbá válik:



Az iPad mini tárolása utazás közben

1. Helyezze az iPad mini készüléket a táblagéptartóba.
2. Zárja le a billentyűzeteket:

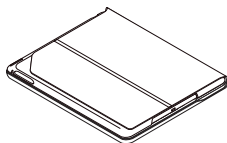

Állapotjelző LED-ek

A billentyűzetek állapotjelző LED-je tájékoztatja a billentyűzet töltöttségi szintjéről és a Bluetooth kapcsolat állapotáról:

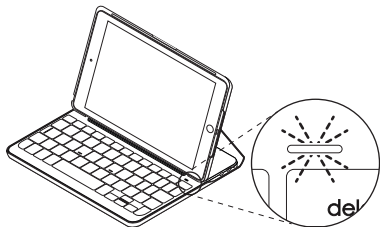

Fényjelzés	Leírás
Zöld	Az akkumulátor töltöttsége megfelelő.
Piros	Az akkumulátor töltöttsége alacsony (kisebb, mint 10%). Töltse újra az akkumulátort.
Kék villogás	Gyors: A billentyűzet észlelési módban van és készen áll a párosításra. Lassú: A billentyűzet ismételten csatlakozni próbál az iPad készülékhez.
Folyamatos kék fény	A Bluetooth-párosítás vagy az ismételt csatlakozás sikeres.

Funkcióbillentyűk



Fn+1=Képernyő zárolása

Zárolja vagy feloldja az iPad mini képernyőjét



Fn+2=Siri

Használatával többek között üzeneteket küldhet, hívásokat indíthat és találozókat ütemezhet, mindezt a saját hangjával



Fn+3=Keresés

Elindítja az iPad keresési funkcióját



Fn+4=Nyelv váltása

Átváltja a billentyűzet nyelvét



Fn+5=Virtuális billentyűzet

Megjeleníti/elrejtja a virtuális billentyűzetet



Fn+6=Képernyőfotó



Fn+7=Előző szám



Fn+8=Lejátszás/szünet



Fn+9=Következő szám



Fn+0=Némítás



Fn+mínuszjel=

Hangerő csökkentése



Fn+pluszjel=

Hangerő növelése



Home=iPad mini kezdőképernyő

Az iPad mini kezdőképernyőjének megjelenítése



Fn+X=Kivágás



Fn+C=Másolás



Fn+V=Beillesztés



Fn+balra nyíl=Kijelölés balra

Szavanként haladva kijelöli a balra lévő szöveget



Fn+jobbra nyíl=Kijelölés jobbra

Szavanként haladva kijelöli a jobbra lévő szöveget



Fn+szóköz=

Váltás az alkalmazások között

Megjegyzés: A funkcióbillentyűk használatához nyomja le hosszan az Fn billentyűt, majd nyomja le a fenti billentyűk egyikét.

A billentyűzet akkumulátorának feltöltése

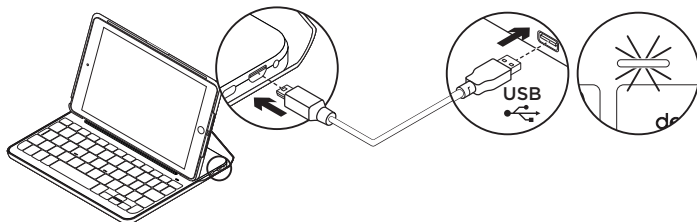

Ha a töltöttségi állapotjelző LED piros színnel villog, töltsse fel a billentyűzettel ellátott védőtok akkumulátorát.

1. Csatlakoztassa a mikro-USB-kábel egyik végét a töltőportba, a másikat pedig a számítógép egyik USB-portjához.

Alternatívaként 5 voltos (például az iPad minihez mellékelte), legalább 500 mA kimeneti teljesítményű USB-töltő is használható.

Töltés közben az állapotjelző LED zölden villog.

2. Az akkumulátort addig töltsse, amíg a töltöttségi állapotjelző LED folyamatos zöld fénnel nem világít.

Az akkumulátor teljes feltöltése egy órát vesz igénybe.

Az akkumulátorral kapcsolatos információk

- A teljesen feltöltött akkumulátor a billentyűzet napi átlag két órák használata mellett hat hónapra elegendő tápellátást biztosít*.
- Ha az állapotjelző LED a billentyűzet bekapcsolását követően rövid ideig pirosra vált, töltsse fel az akkumulátort.
- Ha nem használja a billentyűzetet, kapcsolja ki, mert ezzel energiát takaríthat meg.
- Ha sokáig nem használja a billentyűzetet gépelési módban, az automatikusan alvó üzemmódba kerül. A felébresztéshez nyomjon le egy billentyűt.

* A tényleges akkumulátor-üzemidő a használat módjától, a beállításoktól és a környezeti feltételektől függően változik.

Az akkumulátor ártalmatlanítása a termék elhasználódásakor

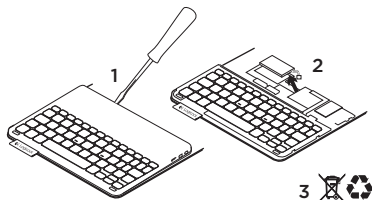

1. Egy csavarhúzóval vegye le a billentyűzet felső fedelét.
2. Válassza le az akkumulátort a panelről, majd távolítsa el az akkumulátort.
3. A terméket és az akkumulátort hulladékként a helyi szabályozásnak megfelelően kezelje.

A terméktámogatás felkeresése

Itt a termékre vonatkozó további online információk és támogatás érhető el. Keresse fel a Terméktámogatás webhelyet, ahol még többet tudhat meg a Bluetooth-billentyűzetről.

Az internetes cikkekben tallózza az üzembe helyezésre vonatkozó súgót, használati tanácsokat és további funkciók információit találja. Ha a Bluetooth-billentyűzethez opcionális szoftver is tartozik, ismerje meg annak előnyeit, valamint hogy hogyan segíthet Önnek a termék testreszabásában.

Közösségi fórumainkon kapcsolatba léphet más felhasználókkal, és tanácsokat kérhet, kérdéseket tehet fel, illetve megoszthatja velük megoldásait.

A Terméktámogatásnál az alábbiak széles választékát találja:

- Oktatóanyagok
- Hibaelhárítás
- Támogatási közösség
- Online útmutató
- Garanciaadatok
- Tartalékalkatrészek
(amennyiben rendelkezésre állnak)

Látogassa meg a következő webhelyet:

[www.logitech.com/support/
canvas-ipad-mini](http://www.logitech.com/support/canvas-ipad-mini)

Hibaelhárítás

A billentyűzet nem működik

- Nyomjon meg egy billentyűt a billentyűzet alvó üzemmódból történő felébresztéséhez.
- Kapcsolja ki, majd be a billentyűzetet.
- Töltse fel a beépített akkumulátort. További információkért lásd: „Az akkumulátor feltöltése” c. fejezetet.
- Hozza létre újra a Bluetooth-kapcsolatot a billentyűzet és az iPad mini között.
- Ellenőrizze, hogy a Bluetooth be van-e kapcsolva az iPad mini beállításában (Beállítások > Bluetooth > Be).
- Az iPad mini Eszközök menüjéből válassza a „Canvas iPad mini” eszközt. Ha a Bluetooth-kapcsolat létrejött, az Bluetooth állapotjelző LED folyamatos kék fénnel világít.

Mi a véleménye?

Köszönjük, hogy termékünket választotta.
Ossza meg velünk véleményét.

www.logitech.com/ithink

Popis produktu

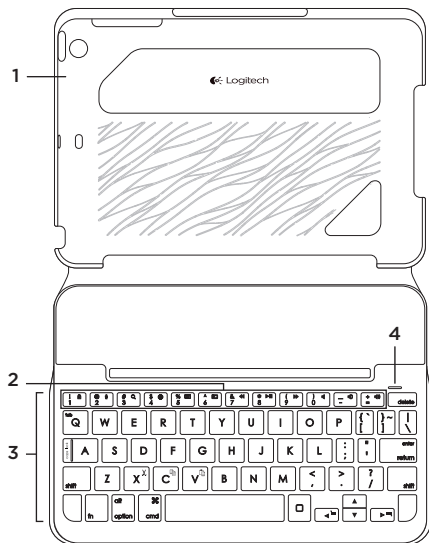

1. Držák tabletu
2. Funkční klávesy
3. Klávesnice
4. Indikátor Bluetooth®
stavu baterie
5. Tlačítko pro připojení
Bluetooth
6. Nabíjecí port micro-USB
7. Vypínač zap/vyp
8. Nabíjecí kabel micro-USB
9. Dokumentace k produktu

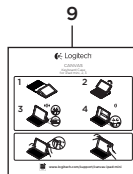
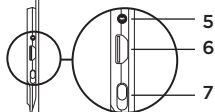

Nastavení pouzdra s klávesnicí

Začínáme

1. Otevřete pouzdro s klávesnicí, ujistěte se, že okraj vašeho iPadu mini je zarovnan s držákem, a zatlačte jej směrem dolů:

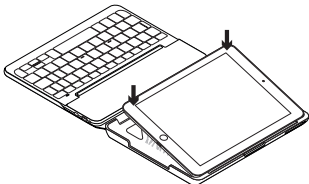

2. Přesuňte pouzdro do pozice pro psaní:

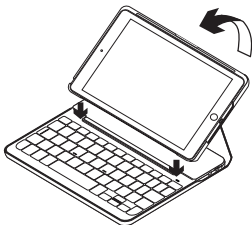

Navázání spojení s iPadem mini

Pouzdro s klávesnicí se spojí s iPadem mini prostřednictvím připojení Bluetooth. Při prvním použití musíte pouzdro spárovat s iPadem mini.

Spárování pouzdra s klávesnicí s iPadem mini:

1. Zapněte klávesnici:

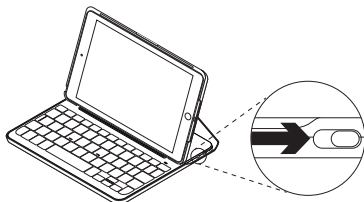

Indikátor Bluetooth blikne na znamení, že klávesnice je zjistitelná a připravená na spárování s iPadem mini. Při prvním zapnutí bude klávesnice zjistitelná po dobu 15 minut.

Pokud se indikátor stavu baterie rozsvítí červeně, nabijte baterii. Další informace získáte v části „Nabíjení baterie“.

2. Na iPadu mini:

- Zkontrolujte, zda je zapnutá funkce Bluetooth. Vyberte Nastavení > Bluetooth > Zapnout.
- Z nabídky Zařízení vyberte „Canvas iPad mini“.

3. Pokud iPad mini požaduje kód PIN, zadejte jej pomocí pouzdra s klávesnicí (ne pomocí iPadu mini).

Po úspěšném propojení se indikátor Bluetooth krátce rozsvítí modře, a poté zhasne.

Připojení k jinému iPadu mini

1. Ujistěte se, že klávesnice je zapnutá.
2. Zkontrolujte, zda je funkce Bluetooth na iPadu mini zapnutá. Vyberte Nastavení > Bluetooth > Zapnout.

3. Stiskněte tlačítko pro připojení Bluetooth:

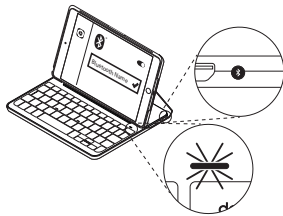

Klávesnice bude zjistitelná po dobu 3 minut.

4. Z nabídky Zařízení vyberte „Canvas iPad mini“.
5. Pokud iPad mini požaduje kód PIN, zadejte jej pomocí pouzdra s klávesnicí (ne pomocí iPadu mini).
Po úspěšném propojení se indikátor Bluetooth krátce rozsvítí modře, a poté zhasne.

Používání zařízení keyboard folio

Dvě sledovací pozice

Pouzdro s klávesnicí je možné polohovat do dvou pozic – pozice pro psaní a pozice pro surfování.

Chcete-li psát, přesuňte pouzdro s klávesnicí do psací pozice tak, že jej zajistíte zarovnaním s integrovaným magnetem:



Zapněte klávesnici.

Chcete-li surfovat, umístěte pouzdro s klávesnicí do pozice pro surfování:



Chcete-li šetřit energii baterie, klávesnici vypněte.

Pokud v pozici pro psaní přestanete klávesnici chvíli používat, automaticky se přepne do režimu spánku. Stiskem libovolného tlačítka režim spánku přerušíte.

Odpojení iPadu mini

Chcete-li vyjmout iPad mini z pouzdra, vyhněte jeden z rohů držáku:

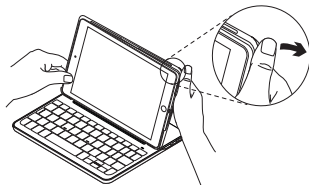

Váš iPad mini se tak uvolní:



Uložení zařízení iPad mini při cestování

1. Vložte iPad mini do držáku.
2. Zavřete pouzdro s klávesnicí:

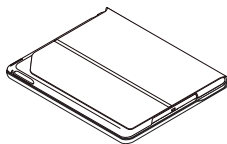

Indikátory stavu

Indikátor stavu pouzdra s klávesnicí poskytuje informace o stavu baterie klávesnice a připojení Bluetooth:

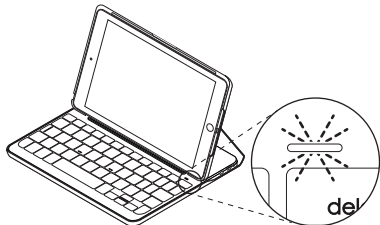

Indikátor	Popis
Svíí zeleně	Baterie je dostatečně nabitá.
Svíí červeně	Baterie je téměř vybitá (méně než 10 %). Dobijte baterii.
Bliká modře	Rychle: Klávesnice je v režimu vyhledávání, připravena ke spárování. Pomalů: Klávesnice se pokouší znovu připojit k iPadu.
Svíí modře	Spárování přes Bluetooth nebo opakované připojení proběhlo úspěšně.

Funkční klávesy

**Fn + 1 = Zamknout obrazovku**

Zamkne nebo odemkne obrazovku iPadu mini

**Fn + 2 = Siri**

Umožňuje používat váš hlas pro odesílání zpráv, plánování schůzek, vytáčení hovorů a mnoho dalšího

**Fn + 3 = Hledat**

Spustí funkci hledání iPadu mini

**Fn + 4 = Přepnout jazyk**

Přepne jazyk klávesnice

**Fn + 5 = Virtuální klávesnice**

Zobrazí/skryje virtuální klávesnici

**Fn + 6 = Snímek obrazovky****Fn + 7 = Předchozí skladba****Fn + 8 = Přehrát/Pozastavit****Fn + 9 = Další skladba****Fn + 0 = Ztlumit****Fn + pomlčka = Snížit hlasitost****Fn + plus = Zvýšit hlasitost****Home = Domovská obrazovka iPadu mini**

Zobrazí domovskou obrazovku iPadu mini

**Fn + X = Vyjmout****Fn + C = Kopírovat****Fn + V = Vložit****Fn + Kurzor vlevo = Vybrat vlevo**

Vybere text směrem vlevo, slovo po slově

**Fn + Kurzor vpravo = Vybrat vpravo**

Vybere text směrem vpravo, slovo po slově

**Fn + Mezerník = Přepínání aplikací**

Poznámka: Chcete-li aktivovat funkční klávesu, stiskněte a podržte klávesu **Fn**, a poté stiskněte některou z kláves uvedených výše.

Nabíjení baterie

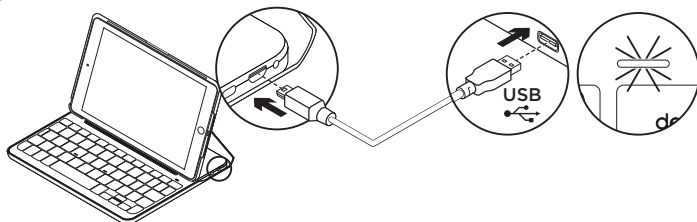

Pokud se indikátor stavu baterie rozsvítí červeně, je třeba dobít baterii pouzdra s klávesnicí.

1. Jeden konec kabelu micro-USB zapojte do nabíjecího portu a druhý konec do portu USB v počítači.

Můžete také použít 5 V nabíječku USB (například tu, kterou jste obdrželi společně s vaším iPadem mini) za předpokladu, že její jmenovitý výkon je alespoň 500 mA.

Po dobu nabíjení bliká indikátor stavu zeleně.

2. Dobijte baterii – indikátor stavu baterie se rozsvítí zeleně.

Úplné nabití baterie trvá přibližně jednu hodinu.

* Skutečná životnost baterií se bude lišit v závislosti na způsobu použití, nastavení a vlastnostech prostředí.

Informace týkající se baterií

- Plně nabitá baterie poskytuje energii po dobu cca šesti měsíců, používáte-li klávesnici asi dvě hodiny denně*.
- Pokud se po zapnutí klávesnice indikátor stavu krátce rozsvítí červeně, dobijte baterii.
- Pokud klávesnici nepoužíváte, za účelem úspory energie ji vypněte.
- Pokud v pozici pro psaní přestanete klávesnici chvíli používat, automaticky se přepne do režimu spánku. Stiskem libovolného tlačítka režim spánku přerušíte.

Likvidace baterie na konci životnosti produktu

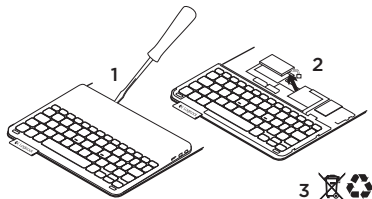

1. Sejměte vrchní kryt klávesnice pomocí šroubováku.
2. Odpojte baterii od obvodové desky a vyjměte ji.
3. Produkt a baterii zlikvidujte v souladu s místními předpisy.

Navštivte stránku podpory produktu

Naleznete zde více informací a podporu online pro váš produkt. Udělejte si chvíli a navštivte stránku podpory produktu, kde se dozvíte další informace o vaší nové klávesnici Bluetooth.

Pročtete si články online, ve kterých naleznete nápovědu k nastavení, tipy k používání nebo informace o dalších funkcích. Pokud je pro vaši klávesnici Bluetooth k dispozici volitelný software, naleznete zde informace o jeho výhodách a jak vám může pomoci přizpůsobit váš produkt.

Spojte se s ostatními uživateli na našich komunitních fórech, od kterých můžete získat rady, klást jim otázky a sdílet řešení problémů.

Na stránce podpory produktu je k dispozici široký výběr obsahu, mimo jiné:

- Výukové programy
- Odstraňování potíží
- Komunitní podpora

- Dokumentace online
- Informace o záruce
- Náhradní díly (jsou-li dostupné)

Přejděte na:

www.logitech.com/support/canvas-ipad-mini

Odstraňování potíží

Klávesnice nefunguje

- Stiskem libovolného tlačítka přerušte režim spánku klávesnice.
- Klávesnici vypněte, a poté znovu zapněte.
- Nabijte vnitřní baterii. Další informace naleznete v části „Nabíjení baterie“.
- Obnovte propojení Bluetooth mezi klávesnicí a iPadem mini.
- Zkontrolujte, zda je funkce Bluetooth zapnutá v nastavení zařízení iPad mini (Nastavení > Bluetooth > Zapnuto).
- V nabídce Zařízení na iPadu mini vyberte „Canvas iPad mini“. Po navázání připojení Bluetooth se indikátor Bluetooth rozsvítí modře.

Jaký je váš názor?

Děkujeme, že jste zakoupili náš produkt. Udělejte si chvíli čas a řekněte nám svůj názor na něj.

www.logitech.com/ithink

Poznaj urządzenie

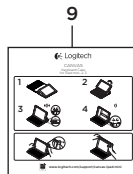
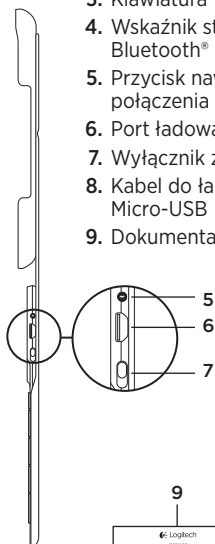
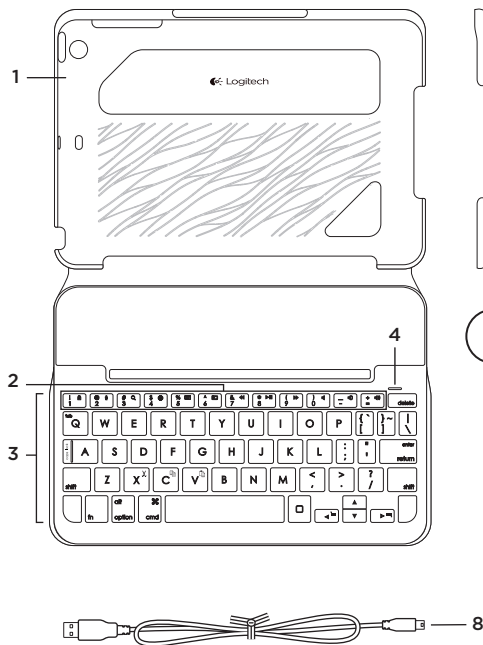

1. Uchwyt tabletu
2. Klawisze funkcyjne
3. Klawiatura
4. Wskaźnik stanu połączenia Bluetooth® i akumulatora
5. Przycisk nawiązywania połączenia Bluetooth
6. Port ładowania Micro-USB
7. Wyłącznik zasilania
8. Kabel do ładowania Micro-USB
9. Dokumentacja

Konfigurowanie etui z klawiaturą z klawiaturą

Rozpoczynanie użytkowania

1. Otwórz etui z klawiaturą, upewnij się, że krawędź iPada mini jest wyrównana z uchwytem tabletu, a następnie wciśnij tablet:

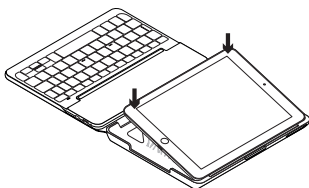

2. Ustaw etui z klawiaturą w pozycji do pisania:

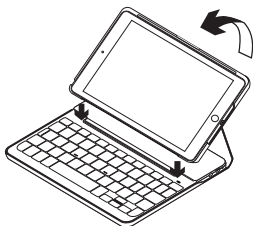

Nawiązywanie połączenia z iPadem mini

Etui z klawiaturą łączy się z iPadem mini przez połączenie Bluetooth. Przy pierwszym użyciu etui z klawiaturą należy wykonać sparowanie z iPadem mini.

Aby sparować etui z klawiaturą z iPadem mini:

1. Włącz klawiaturę:

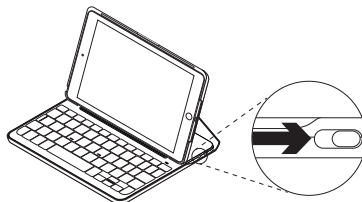

Wskaźnik stanu zacznie migać na niebiesko, wskazując możliwość wykrycia klawiatury, która będzie gotowa do sparowania z iPadem mini. Przy pierwszym włączeniu klawiatura umożliwi wykrywanie przez 15 minut.

Jeśli wskaźnik stanu akumulatora zmieni kolor na czerwony, naładuj akumulator. Więcej informacji zawiera sekcja „Ładowanie akumulatora klawiatury”.

2. Na tablecie iPad mini:

- Upewnij się, że interfejs bezprzewodowy Bluetooth jest włączony. Wybierz polecenie Ustawienia > Bluetooth > Wł.
- W menu Urządzenia wybierz pozycję „Canvas iPad mini”.

3. Gdy zostanie wyświetlony monit o wpisanie kodu PIN, wpisz kod na klawiaturze etui, a nie na tablecie iPad mini.

Po pomyślnym nawiązaniu połączenia wskaźnik Bluetooth zaświeci krótko na niebiesko, a następnie zgaśnie.

Podłączanie innego iPada mini

1. Sprawdź, czy klawiatura jest włączona.
2. Sprawdź na tablecie iPad mini, czy interfejs Bluetooth został włączony. Wybierz polecenie Ustawienia > Bluetooth > Wł.

3. Naciśnij przycisk łączenia Bluetooth.

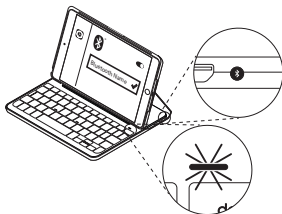

Klawiaturę można wykręć w ciągu 3 minut.

4. W menu Urządzenia wybierz pozycję „Canvas iPad mini”.

5. Gdy zostanie wyświetlony monit o wpisanie kodu PIN, wpisz kod na klawiaturze etui, a nie na tablecie iPad mini.

Po pomyślnym nawiązaniu połączenia wskaźnik Bluetooth zaświeci krótko na niebiesko, a następnie zgaśnie.

Korzystanie z etui z klawiaturą

Dwie pozycje wyświetlania

Etui z klawiaturą zapewnia dwie pozycje wyświetlania — jedna z nich służy do pisania, a druga do przeglądania.

Aby pisać, przesunij etui z klawiaturą do pozycji do pisania, wyrównując je z wbudowanym magnesem w celu zabezpieczenia:



Włącz klawiaturę.

Aby przeglądać, umieść etui z klawiaturą w pozycji do przeglądania:



Pamiętaj, aby wyłączyć nieużywaną klawiaturę. Dzięki temu energia akumulatora nie będzie tracona.

Jeśli klawiatura nie jest używana przez pewien czas w pozycji do pisania, automatycznie przełączy się w tryb uśpienia. Naciśnij dowolny klawisz, aby przerwać stan uśpienia.

Odlączenie iPada mini

Aby odłączyć iPada mini od etui, odegnij do tyłu jeden z narożników uchwyty tabletu:

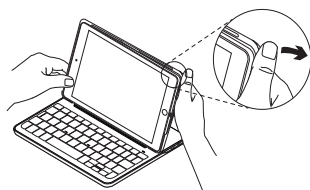

iPad mini zostanie zwolniony:



Przechowywanie iPada mini w podróży

1. Włóż iPada mini do uchwyty tabletu.
2. Zamknij etui z klawiaturą:

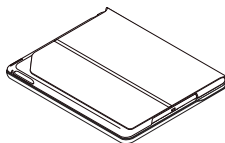

Wskaźniki stanu

Wskaźnik stanu etui z klawiaturą zapewnia informacje o poziomie naładowania akumulatora klawiatury i połączeniu Bluetooth:

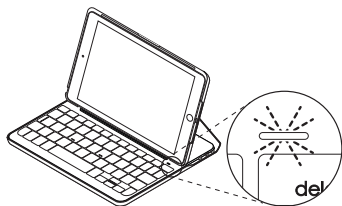

Wskaźnik	Opis
Zielony	Akumulator jest wystarczająco naładowany.
Czerwony	Niski poziom naładowania akumulatora (poniżej 10%). Naładuj akumulator.
Niebieskie światło pulsujące	Szybko: Klawiatura jest w trybie wykrywania i gotowa do parowania. Wolno: Klawiatura próbuje ponownie nawiązać połączenie z iPadem.
Świeci na niebiesko	Parowanie lub ponowne nawiązanie połączenia Bluetooth powiodło się.

Klawisze funkcyjne



Fn + 1 = Zablokowanie ekranu
Blokuje lub odblokuje ekran iPada mini



Fn + 2 = Siri
Pozwala na głosowe wysyłanie wiadomości, planowanie spotkań, dzwonienie i wykonywanie innych czynności



Fn + 3 = Wyszukiwanie
Uruchamia funkcję wyszukiwania iPada mini



Fn + 4 = Przełączenie języka
Przełącza język klawiatury



Fn + 5 = Klawiatura wirtualna
Wyświetla lub ukrywa klawiaturę wirtualną



Fn + 6 = Zrzut ekranu



Fn + 7 = Poprzedni utwór



Fn + 8 = Odtwarzanie/pauza



Fn + 9 = Następny utwór



Fn + 0 = Wyciszenie



**Fn + myślnik =
Zmniejszenie siły głosu**



Fn + plus = Zwiększenie siły głosu



Home = Ekran główny iPada mini
Wyświetla ekran główny iPada mini



Fn + X = Wycięcie



Fn + C = Skopiowanie



Fn + V = Wklejenie



**Fn + kursor w lewo =
Zaznaczenie po lewej**
Zaznacza tekst po lewej stronie, słowo po słowie



**Fn + kursor w prawo =
Zaznaczenie po prawej**
Zaznacza tekst po prawej stronie, słowo po słowie



**Fn + spacja =
przełączanie między aplikacjami**

Uwaga: Aby wybrać klawisz funkcyjny, naciśnij i przytrzymaj klawisz **Fn**, a następnie naciśnij jeden z przedstawionych poniżej klawiszy.

Ładowanie akumulatora klawiatury

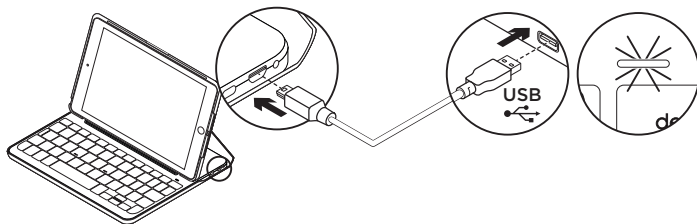

Jeśli wskaźnik stanu akumulatora świeci na czerwono, akumulator etui z klawiaturą wymaga naładowania.

1. Podłącz jeden koniec kabla micro-USB do portu ładowania, a drugi koniec podłącz do portu USB komputera.

Można również użyć ładowarki USB 5 V, takiej jak dostarczona z iPadem mini, która zapewnia znamionową moc wyjściową co najmniej 500 mA.

Wskaźnik stanu miga na zielono podczas ładowania akumulatora.

2. Ładuj akumulator tak długo, aż wskaźnik stanu akumulatora zmieni kolor na zielony.

Całkowite naładowanie akumulatora trwa ok. godziny.

Informacja o akumulatorze

- Całkowicie naładowany akumulator umożliwi pracę klawiatury przez sześć miesięcy po dwie godziny dziennie*.
- Gdy po włączeniu klawiatury kontrolka stanu będzie przez krótko świecić na czerwono, naładuj akumulator.
- Wyłącz nieużywaną klawiaturę. Dzięki temu energia akumulatora nie będzie tracona.
- Klawiatura automatycznie przełącza się w tryb uśpienia, jeśli nie była używana przez pewien czas w pozycji do pisania. Naciśnij dowolny klawisz, aby przerwać stan uśpienia.

* Rzeczywista żywotność akumulatora zależy od sposobu używania, ustawień i warunków otoczenia.

Utylizacja akumulatora po zakończeniu używania produktu

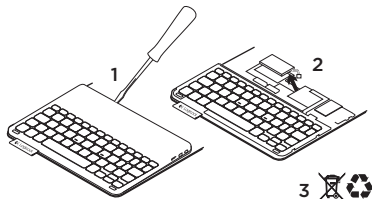

1. Oderwij pokrywę klawiatury przy użyciu śrubokrętu.
2. Odłącz akumulator od płyty i wyjmij go.
3. Usuń zużyty produkt i jego akumulator, postępując zgodnie z lokalnymi przepisami.

Przejdź do strony pomocy technicznej produktu

Znajduje się na niej więcej informacji o produkcie oraz materiałów pomocy technicznej. Poświęć chwilę na lepsze poznanie nowej klawiatury Bluetooth dzięki informacjom dostępnym w tej witrynie.

Zapoznaj się z internetowymi artykułami o pomocy w konfiguracji, wskazówkach dotyczących obsługi oraz dodatkowych funkcjach. Jeśli dla klawiatury Bluetooth dostępne jest opcjonalne

oprogramowanie, poznaj zapewniane przez nie korzyści i dowiedz się, w jaki sposób może pomóc w dostosowaniu produktu.

Skontaktuj się z innymi użytkownikami na naszych forach i poproś o poradę, zadaj dowolne pytanie lub podziel się rozwiązaniem.

Strona pomocy technicznej produktu oferuje różnorodną zawartość:

- Przewodniki
- Rozwiązywanie problemów
- Społeczność pomocy technicznej
- Dokumentacja online
- Informacje o gwarancji
- Części zapasowe (gdy są dostępne)

Odwiedź stronę:

www.logitech.com/support/canvas-ipad-mini

Rozwiązywanie problemów

Klawiatura nie działa

- Naciśnij dowolny klawisz, aby przerwać stan uśpienia klawiatury.
- Wyłącz klawiaturę i włącz ją ponownie.
- Naładuj ponownie akumulator.
Więcej informacji zawiera sekcja „Ładowanie akumulatora klawiatury”.
- Nawiąż ponownie połączenie Bluetooth między klawiaturą i tabletem iPad mini.
- Upewnij się, że interfejs Bluetooth jest włączony w ustawieniach iPada mini (Ustawienia > Bluetooth > Wł.).
- Na tablecie iPad mini w menu Urządzenia wybierz pozycję „Canvas iPad mini”.
Po nawiązaniu łączności Bluetooth wskaźnik stanu połączenia Bluetooth będzie świecić na niebiesko.

Co o tym myślisz?

Dziękujemy za zakup naszego produktu.
Poświęć chwilę, aby podzielić się z nami swoją opinią.

www.logitech.com/ithink

Popis produktu

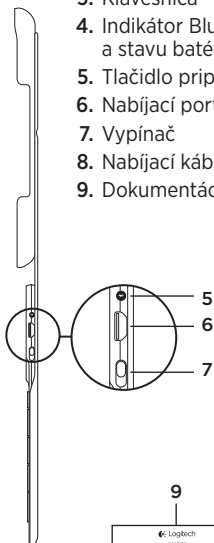
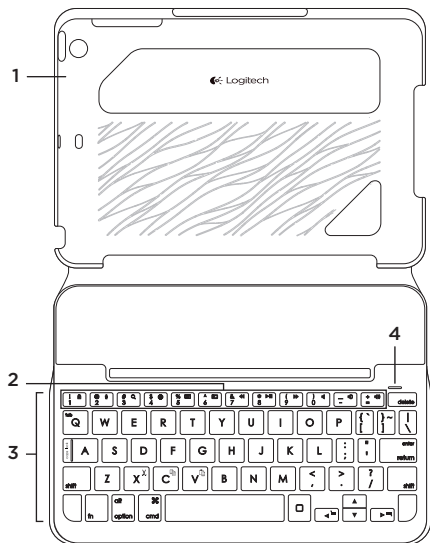

1. Držiak tabletu
2. Funkčné klávesy
3. Klávesnica
4. Indikátor Bluetooth® a stavu batérie
5. Tlačidlo pripojenia Bluetooth
6. Nabíjací port micro-USB
7. Vypínač
8. Nabíjací kábel micro-USB
9. Dokumentácia k výrobku

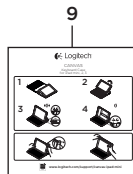

Nastavenie puzdra s klávesnicou

Začíname

1. Otvorte puzdro s klávesnicou, uistite sa, že okraj vášho iPadu mini je zarovnaný s držiakom, a zatlačte ho smerom dole:

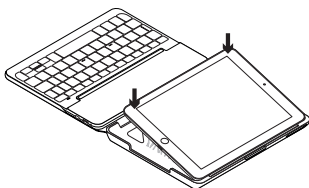

2. Presuňte puzdro do pozície na písanie:

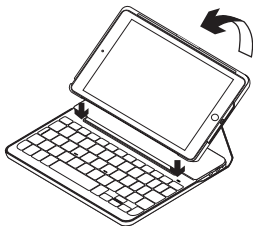

Nadviazanie spojenia s iPadom mini

Puzdro s klávesnicou sa spojí s iPadom mini prostredníctvom pripojenia Bluetooth.

Pri prvom použití musíte puzdro spárovať s iPadom mini.

Spárovanie puzdra s klávesnicou s iPadom mini:

1. Zapnite klávesnicu:

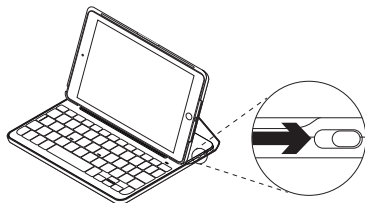

Indikátor Bluetooth blikne na znamenie, že klávesnica je zistiteľná a pripravená na spárovanie s iPadom mini. Pri prvom zapnutí bude klávesnica zistiteľná 15 minút.

Ak sa indikátor stavu batérie rozsvieti na červeno, nabíjte batériu. Ďalšie informácie nájdete v časti „Nabíjanie batérie“.

2. Na iPade mini:

- Skontrolujte, či je zapnutá funkcia Bluetooth. Vyberte Nastavenia > Bluetooth > Zapnuté.
- Z ponuky Zariadenia vyberte „Canvas iPad mini“.

3. Ak iPad mini požaduje kód PIN, zadajte ho pomocou puzdra s klávesnicou (nie pomocou iPadu mini).

Po úspešnom prepojení sa indikátor Bluetooth krátko rozsvieti na modro, a potom zhasne.

Pripojenie k inému iPadu mini

1. Uistite sa, že je klávesnica zapnutá.
2. Skontrolujte, či je funkcia Bluetooth na iPade mini zapnutá. Vyberte Nastavenia > Bluetooth > Zapnuté.

3. Stlačte tlačidlo na pripojenie Bluetooth:

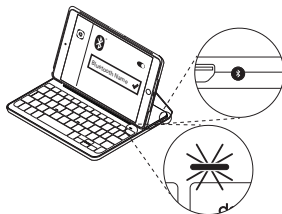

Klávesnica bude zistiteľná počas 3 minút.

4. Z ponuky Zariadenia vyberte „Canvas iPad mini“.
5. Ak iPad mini požaduje kód PIN, zadajte ho pomocou puzdra s klávesnicou (nie pomocou iPadu mini). Po úspešnom prepojení sa indikátor Bluetooth krátko rozsvieti na modro, a potom zhasne.

Používanie zariadenia Keyboard Folio

Polohovanie do dvoch pozícií

Puzdro s klávesnicou je možné polohovať do dvoch pozícií – pozícia na písanie a pozícia na surfovanie.

Ak chcete písať, presuňte puzdro s klávesnicou do pozície na písanie tak, že ho zaistíte zarovnaním s integrovaným magnetom:



Zapnite klávesnicu.

Ak chcete surfovať, umiestnite puzdro s klávesnicou do pozície na surfovanie:



Ak chcete šetriť energiu batérie, klávesnicu vypnite.

Ak v pozícii na písanie prestanete klávesnicu chvíľu používať, automaticky sa prepne do režimu spánku. Stlačením ľubovoľného tlačidla režim spánku prerušíte.

Odpojenie iPadu mini

Ak chcete vybrať iPad mini z puzdra, vyhnite jeden z rohov držiaka:

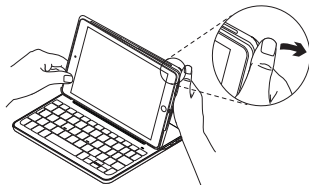

Váš iPad mini tak uvoľníte:

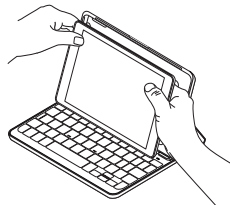

Uloženie zariadenia iPad mini pri cestovaní

1. Vložte iPad mini do držáka.
2. Zavrite puzdro s klávesnicou:

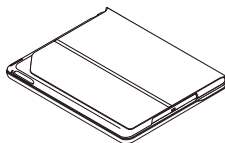

Indikátory stavu

Indikátor stavu puzdra s klávesnicou poskytuje informácie o stave batérie klávesnice a pripojení Bluetooth:

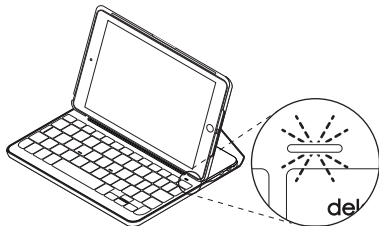



Indikátor	Popis
Svieti zeleno	Batéria je dostatočne nabitá.
Svieti červeno	Batéria je takmer vybitá (menej než 10 %). Nabite batériu.
Bliká namodro	Rýchlo: Klávesnica je v režime vyhľadávania, pripravená na spárovanie. Pomaly: Klávesnica sa pokúša znovu pripojiť k iPadu.
Svieti namodro	Spárovanie cez Bluetooth alebo opakované pripojenie prebehlo úspešne.

Funkčné klávesy

 **Fn + 1 = Zamknúť obrazovku**
Zamkne alebo odomkne obrazovku zariadenia iPad mini

 **Fn + 2 = Siri**
Umožňuje používať váš hlas na odosielanie správ, plánovanie schôdzok, vytáčanie hovorov a veľa ďalšieho

 **Fn + 3 = Hľadať**
Spustí funkciu hľadanie zariadenia iPad mini

 **Fn + 4 = Prepnúť jazyk**
Prepne jazyk klávesnice

 **Fn + 5 = Virtuálna klávesnica**
Zobrazí/skryje virtuálnu klávesnicu

 **Fn + 6 = Snímka obrazovky**

 **Fn + 7 = Predchádzajúca skladba**

 **Fn + 8 = Prehrať/Pozastaviť**

 **Fn + 9 = Ďalšia skladba**

 **Fn + 0 = Stlmiť**

 **Fn + pomlčka = Znížiť hlasitosť**

 **Fn + plus = Zvýšiť hlasitosť**

 **Home = Domovská obrazovka iPadu mini**
Zobrazí domovskú obrazovku iPadu mini

 **Fn + X = Vystrihnúť**

 **Fn + C = Kopírovať**

 **Fn + V = Prilepiť**

 **Fn + Kurzor vľavo = Vybrať vľavo**
Vyberie text smerom vľavo, slovo po slove

 **Fn + Kurzor vpravo = Vybrať vpravo**
Vyberie text smerom vpravo, slovo po slove

 **Fn + medzerník = Prepínanie aplikácií**

Poznámka: Ak chcete aktivovať funkčný kláves, stlačte a podržte kláves **Fn**, a potom stlačte niektorý z klávesov uvedených vyššie.

Nabíjanie batérie

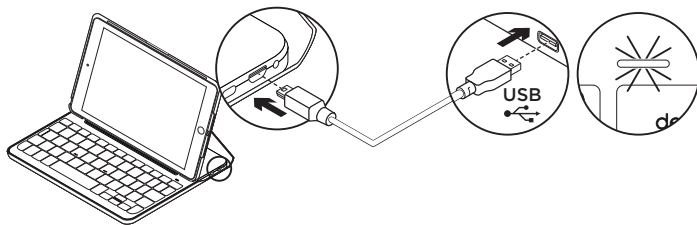

Ak sa indikátor stavu batérie rozsvieti na červeno, je potrebné dobiť batériu puzdra s klávesnicou.

1. Jeden koniec kábla micro-USB zapojte do nabíjacieho portu a druhý koniec do portu USB v počítači.

Môžete použiť tiež 5 V nabíjačku USB (napríklad tu, ktorú ste dostali spoločne s vaším iPadom mini) za predpokladu, že jej menovitý výkon je aspoň 500 mA.

Počas nabíjania bliká indikátor stavu na zeleno.

2. Dobíte batériu – indikátor stavu batérie sa rozsvieti na zeleno.

Úplné nabitie batérie trvá približne jednu hodinu.

Informácie týkajúce sa batérii

- Plne nabitá batéria poskytuje energiu na cca šesť mesiacov, ak používate klávesnicu asi dve hodiny denne*.
- Ak sa po zapnutí klávesnice indikátor stavu krátko rozsvieti na červeno, dobíte batériu.
- Ak klávesnicu nepoužívate, vypnite ju aby ste ušetrili energiu v batérii.
- Ak v pozícii na písanie prestanete klávesnicu chvíľu používať, automaticky sa prepne do režimu spánku. Stlačením ľubovoľného tlačidla režim spánku prerušíte.

* Skutočná životnosť batérii sa bude líšiť v závislosti na spôsobe používania, nastavení a vlastnostiach prostredia.

Likvidácia batérie na konci životnosti produktu

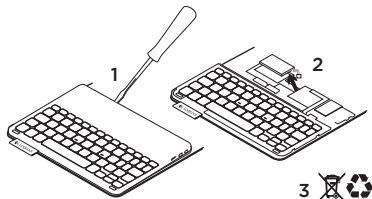

1. Odnímte vrchný kryt klávesnice pomocou skrutkovača.
2. Odpojte batériu od obvodovej dosky a vyberte ju.
3. Produkt a batériu zlikvidujte v súlade s miestnymi predpismi.

Navštívte stránku podpory produktu

Nájdete tu viac informácií a podporu on-line pre váš produkt. Nájdite si chvíľu a navštívte stránku podpory produktu, kde sa dozviete ďalšie informácie o vašej novej klávesnici Bluetooth.

Prečítajte si články online, v ktorých nájdete pomoc ku nastaveniam, tipy na používanie alebo informácie o ďalších funkciách.

Ak je pre vašu klávesnicu Bluetooth k dispozícii voliteľný softvér, nájdete tu informácie o jeho výhodách a ako vám môže pomôcť prispôbiť váš produkt.

Spojte sa s ostatnými používateľmi na našich komunitných fórach, od ktorých môžete získať rady, kľásť im otázky a zdieľať riešenia problémov.

Na stránke podpory produktu je k dispozícii široký výber informácií, napríklad:

- Výukové programy
- Riešenie problémov
- Komunitná podpora
- Dokumentácia online
- Informácie o záruke
- Náhradné diely (ak sú dostupné)

Prejdite na:

www.logitech.com/support/canvas-ipad-mini

Riešenie problémov

Klávesnica nefunguje

- Stlačením ľubovoľného tlačidla prerušte režim spánku klávesnice.
- Klávesnicu vypnite, a potom znovu zapnite.
- Nabite vnútornú batériu.
Ďalšie informácie nájdete v časti „Nabíjanie batérie“.
- Obnovte prepojenie Bluetooth medzi klávesnicou a iPadom mini.
- Skontrolujte, či je funkcia Bluetooth zapnutá v nastavení zariadenia iPad mini (Nastavenia > Bluetooth > Zapnuté).
- V ponuke Zariadenia na iPade mini vyberte „Canvas iPad mini“. Po nadviazaní pripojenia Bluetooth sa indikátor stavu batérie rozsvieti na modro.

Aký je váš názor?

Ďakujeme vám za kúpu nášho produktu.

Urobte si chvíľu čas a povedzte nám svoj názor naň.

www.logitech.com/ithink

Ürününüzü tanıyın

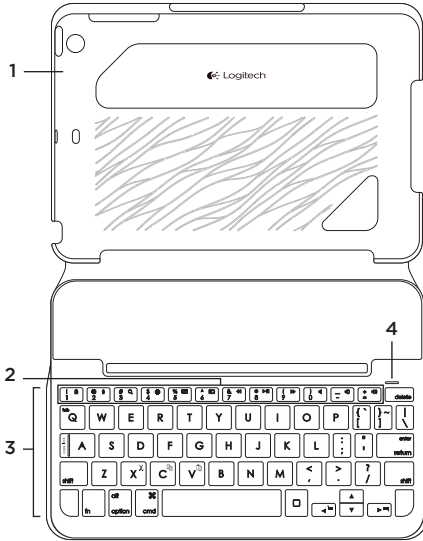

1. Tablet bilgisayar tutucu
2. İşlev tuşları
3. Klavye
4. Bluetooth® ve pil durumu ışığı
5. Bluetooth bağlantı düğmesi
6. Mikro USB şarj bağlantı noktası
7. Açma/kapatma düğmesi
8. Mikro USB şarj kablosu
9. Ürün belgeleri

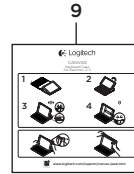

Klavyeli kılıfı kurma

Başlarken

1. Klavyeli kılıfı açın, iPad mini'nizin kenarını tablet tutucusuyla aynı hizaya getirin ve aşağıya doğru itin:

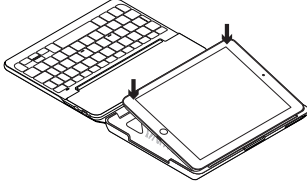

2. Klavyeli kılıfı yazma pozisyonuna getirin:

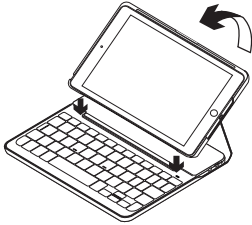

iPad mini'nizle bağlantı kurma

Klavyeli kılıf, iPad mini'nize Bluetooth bağlantısı üzerinden bağlanır. Klavyeli kılıfı ilk kez kullandığınızda iPad mini'nizle eşleştirmeniz gerekir.

Klavyeli kılıfınızı iPad mini'nizle eşleştirmek için:

1. Klavyeyi açın:

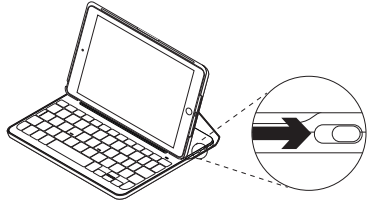

Klavyenin bulunabilir ve iPad mini'nizle eşleştirilmeye hazır olduğunu göstermek için Bluetooth ışığı yanıp söner. Klavyeyi açtığınızda, 15 dakika boyunca bulunabilir halde kalır.

Pil durum ışığı kırmızıya yanarsa pili şarj edin. Daha fazla bilgi için bkz. "Klavye pilini şarj etme".

2. iPad mini'nizde:

- Bluetooth'un açık olduğundan emin olun. Ayarlar > Bluetooth > Açık'ı seçin.
- Aygıtlar menüsünden "Canvas iPad mini"yi seçin.

3. iPad mini'niz PIN isterse klavyeyi kullanarak girin (iPad mini'nizi değil).

Bağlantı başarıyla sağlandıktan sonra Bluetooth ışığı kısa bir süre mavi renkte yanar ve sonra söner.

Başka bir iPad mini'ye bağlanma

1. Klavyenin açık olduğundan emin olun.
2. iPad mini'nizin Bluetooth özelliğinin açık olduğundan emin olun. Ayarlar > Bluetooth > Açık'ı seçin.

3. Bluetooth'a bağlan düğmesine basın:

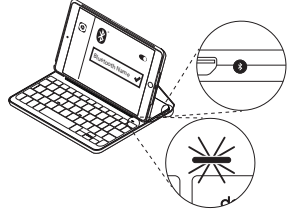

Klavye, 3 dakika süreyle bulunabilir durumdadır.

4. Aygıtlar menüsünden "Canvas iPad mini"yi seçin.
5. iPad mini'niz PIN isterse klavyeyi kullanarak girin (iPad mini'nizi değil). Bağlantı başarıyla sağlandıktan sonra Bluetooth ışığı kısa bir süre mavi renkte yanar ve sonra söner.

Yaprak klavyeyi kullanma İki görüntüleme pozisyonu

Klavyeli kılıf iki görüntüleme pozisyonu sağlar; biri yazmak diğeri tarama yapmak içindir.

Yazmak için, klavyeli kılıfı yerleşik mıknatıs ile sabitlemek amacıyla hizalayıp yazma pozisyonuna getirin:



Klavyeyi açın.

İnternet'te gezinmek için klavyeli kılıfı tarama pozisyonuna getirin:



Pil gücünden tasarruf etmek için klavyeyi kapatmayı unutmayın.

Yazma pozisyonunda klavyeyi bir süre kullanmazsanız otomatik olarak uyku moduna girer. Uyandırmak için herhangi bir tuşa basın.

iPad mini'nizi çıkarma

iPad mini'nizi kılıftan çıkarmak için tablet tutucunun köşelerinden birini geriye doğru bükün:

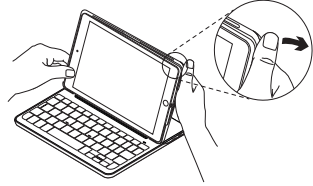

iPad mini'niz serbest kalır:



iPad mini'nizi seyahat amaçlı saklama

1. iPad mini'nizi tablet tutucuya takın.
2. Klavyeli kılıfı kapatın:

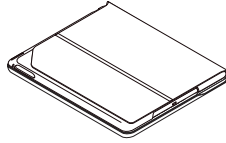

Durum ışığı göstergeleri

Klavyeli kılıfınızın durum ışığı, klavyenin pil gücü ve Bluetooth bağlantısı hakkında bilgiler sağlar:

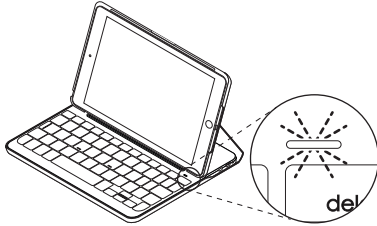

Işık	Açıklama
Yeşil	Pilin yeterli şarjı var.
Kırmızı	Pil gücü az (%10'dan az). Pili şarj edin.
Yanıp sönen mavi	Hızlı: Klavye bulunabilir modda ve eşleştirmeye hazır. Yavaş: Klavye iPad'inize yeniden bağlanmaya çalışıyor.
Sabit yanan mavi	Bluetooth eşleştirmesi veya yeniden bağlanma başarılı.

İşlev tuşları

**Fn + 1 = Ekran kilidi**

iPad mini ekranını açar veya kilitletler

**Fn + 2 = Siri**

Mesaj göndermek, arama yapmak, toplantı planlamak ve daha fazlası için sesinizi kullanın

**Fn + 3 = Ara**

iPad mini arama işlevini başlatır

**Fn + 4 = Dil geçişi**

Klavye dilleri arasında geçiş yapar

**Fn + 5 = Sanal klavye**

Sanal klavyeyi gösterir/gizler

**Fn + 6 = Ekran Görüntüsü****Fn + 7 = Önceki Şarkı****Fn + 8 = Oynat/Duraklat****Fn + 9 = Sonraki Şarkı****Fn + 0 = Sessiz****Fn + eksi = Sesi kısma****Fn + artı = Sesi açma****Ana Ekran = iPad mini Ana ekranı**
iPad mini Ana ekranını gösterir**Fn + X = Kes****Fn + C = Kopyala****Fn + V = Yapıştır****Fn + Sol imleç = Soldakini seç**
Soldaki metni kelime kelime seçer**Fn + Sağ imleç = Sağdakini seç**
Sağdaki metni kelime kelime seçer**Fn + Ara çubuğu =**
Uygulama değiştirme**Not:** Bir işlev tuşu seçmek için **Fn** tuşunu basılı tutun ve yukarıda gösterilen tuşa basın.

Klavye pilini şarj etme

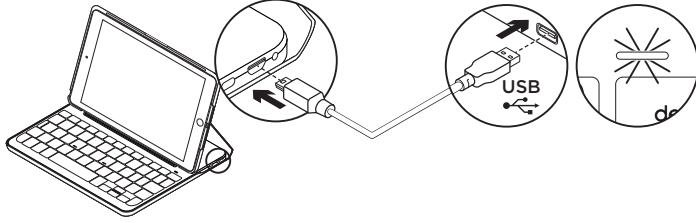

Pil durum ışığı kırmızıysa klavyenin şarj edilmesi gerekir.

1. Mikro USB kablonun bir ucunu şarj bağlantı noktasına, diğer ucunu bilgisayarınızdaki USB bağlantı noktasına takın.

Alternatif olarak, en az 500 mA güç çıkışı hızı sağlayan (iPad mini ile sağlanan 5 V USB şarj cihazı gibi) bir şarj cihazı kullanabilirsiniz.

Pil şarj olurken durum ışığı yeşil renkte yanıp söner.

2. Pili durum ışığı yeşil olana kadar pili şarj edin.

Pilin tam şarj edilmesi bir saat sürer.

Pil bilgileri

- Klavye günde yaklaşık iki saat kullanıldığında, tamamen şarj olmuş bir pil yaklaşık altı ay boyunca kullanılabilir*.
- Klavye açıldıktan sonra durum ışığı kısa bir süreyle kırmızıya dönerse pili şarj edin.
- Kullanılmadığında pil gücünden tasarruf etmek için klavyeyi kapatın.
- Yazma pozisyonunda bir süre kullanılmazsa klavye otomatik olarak uyku moduna geçer. Uyandırmak için herhangi bir tuşa basın.

* Esas pil ömrü kullanıma, ayarlara ve çevre koşullarına göre değişir.

Ürün ömrü sona erdiğinde pillerin atılması

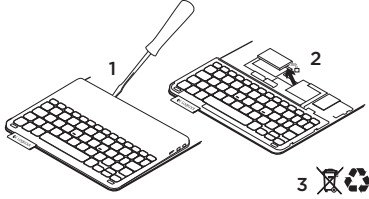

1. Klavyenin üst kapağını tornavidayla açın.
2. Pili devre kartından söküp çıkarın.
3. Ürünü ve pilini yerel yasalara uygun şekilde atın.

Ürün Desteği'ni ziyaret edin

Ürününüz için daha fazla çevrimiçi bilgi ve destek bulabilirsiniz. Yeni Bluetooth klavyeniz hakkında daha fazla bilgi edinmek için Ürün Desteği'ni ziyaret edin.

Kurulum yardımı, kullanım ipuçları ve ek özellikler hakkında bilgi almak için çevrimiçi makalelere göz atın. Bluetooth klavyenizde isteğe bağlı yazılım bulunuyorsa, faydaları ve ürününüzü özelleştirmede size nasıl yardımcı olacağı ile ilgili olarak bilgi edinin.

Danışmak, sorular sormak ve çözümleri paylaşmak için Topluluk Forumlarımızdaki diğer kullanıcılarla bağlantı kurun.

Ürün Desteği'nde zengin içerik seçenekleri bulacaksınız:

- Öğreticiler
- Sorun giderme
- Destek topluluğu
- Çevrimiçi belgeler
- Garanti bilgileri
- Yedek parçalar (mevcut olduğunda)

Şu adrese gidin:

www.logitech.com/support/canvas-ipad-mini

Sorun giderme

Klavye çalışmıyor

- Klavyeyi uyku modundan çıkarmak için herhangi bir tuşa basın.
- Klavyeyi kapalı ve arkasından açık duruma getirin.
- Dahili pili şarj edin. Daha fazla bilgi için “Klavye pilini şarj etme” bölümüne bakın.
- Klavye ve iPad mini’niz arasındaki Bluetooth bağlantısını yeniden kurun.
- iPad mini’nizin ayarlarında Bluetooth’un açıldığından emin olun (Ayarlar > Bluetooth > Açık).
- iPad mini’nizin Aygıtlar menüsünde “Canvas iPad mini” seçimini yapın. Bluetooth bağlantısı kurulduğunda Bluetooth ışığı mavi olur.

Ne düşünüyorsunuz?

Ürünümüzü satın aldığınız için teşekkür ederiz.

Lütfen birkaç dakikanızı ayırarak düşüncelerinizi bizimle paylaşın.

www.logitech.com/ithink

تعرف على المنتج

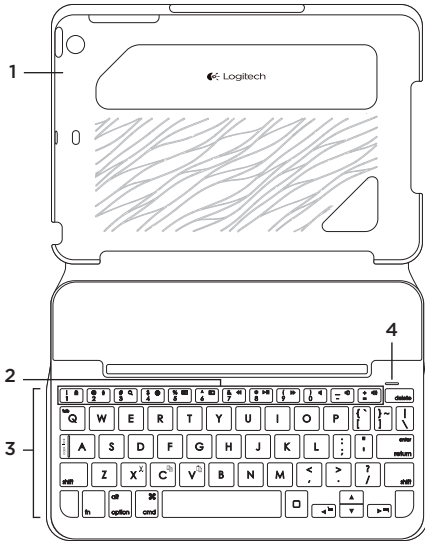

1. حامل الجهاز اللوحي
2. مفاتيح التشغيل
3. لوحة المفاتيح
4. مصباح حالة البطارية وBluetooth®
5. زر توصيل Bluetooth
6. منفذ شحن Micro-USB
7. مفاتيح التشغيل/إيقاف التشغيل
8. كابل شحن Micro-USB
9. وثائق المنتج

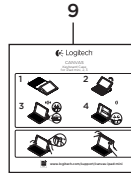
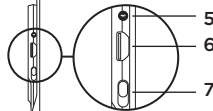

إنشاء اتصال بجهاز iPad mini الخاص بك

يتم توصيل حقيبة لوحة المفاتيح بجهاز iPad mini الخاص بك عبر اتصال Bluetooth. وعند استخدام حقيبة لوحة المفاتيح لأول مرة، يتعين إقرانها بجهاز iPad mini الخاص بك.

ولإقران حقيبة لوحة المفاتيح بالجهاز:

1. قم بتشغيل لوحة المفاتيح:

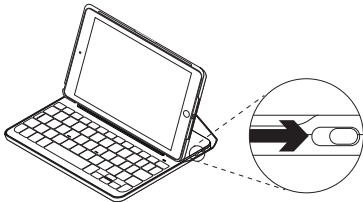

يومض مصباح Bluetooth للإشارة إلى أن لوحة المفاتيح قابلة للاكتشاف وأنها جاهزة للإقران بجهاز iPad mini. تبقى لوحة المفاتيح قابلة للاكتشاف لمدة 15 دقيقة عند تشغيلها لأول مرة.

إذا كان مصباح الحالة مضيئًا باللون الأحمر، فاشحن البطارية. راجع "شحن بطارية لوحة المفاتيح" لمزيد من المعلومات.

إعداد حقيبة لوحة المفاتيح

بدء الاستخدام

1. افتح حقيبة لوحة المفاتيح، ثم تأكد من محاذاة حافة جهاز iPad mini مع حامل الجهاز اللوحي واضغط لأسفل:

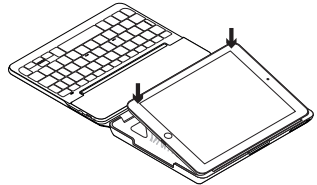

2. حرّك حقيبة لوحة المفاتيح إلى وضع الكتابة:

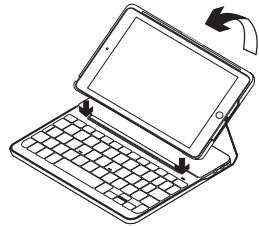

3. اضغط على زر توصيل Bluetooth:

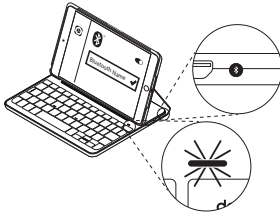

تظل لوحة المفاتيح قابلة للاكتشاف لمدة 3 دقائق.

4. حدد "Canvas iPad mini" من قائمة Devices (الأجهزة).

5. إذا طلب جهاز iPad mini إدخال رمز PIN، فأدخله باستخدام لوحة المفاتيح (لا يتم ذلك عن طريق جهاز iPad mini).

بعد إنشاء الاتصال بطريقة صحيحة، يضيء مصباح Bluetooth باللون الأزرق الثابت لفترة وجيزة، ثم يتوقف عن التشغيل.

2. على جهاز iPad mini:

- تأكد من تشغيل اتصال Bluetooth.
- حدد Settings (إعدادات) > Bluetooth > On (تشغيل).
- حدد "Canvas iPad mini" من قائمة Devices (الأجهزة).

3. إذا طلب جهاز iPad mini إدخال رمز PIN، فأدخله باستخدام لوحة المفاتيح (لا يتم ذلك عن طريق جهاز iPad mini).

بعد إنشاء الاتصال بطريقة صحيحة، يضيء مصباح Bluetooth باللون الأزرق الثابت لفترة وجيزة، ثم يتوقف عن التشغيل.

الاتصال بجهاز iPad mini آخر

1. تأكد من تشغيل لوحة المفاتيح.
2. على جهاز iPad mini الخاص بك، تأكد من تشغيل Bluetooth.
- حدد Settings (إعدادات) > Bluetooth > On (تشغيل).

فصل جهاز iPad mini

لفصل جهاز iPad mini من الحقيبة، ينبغي إعادة ثني طرف من أطراف حامل الجهاز اللوحي:

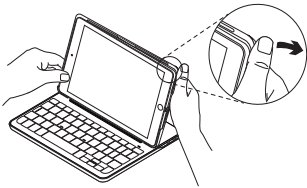

يتم حينها فصل جهاز iPad mini:



تخزين جهاز iPad mini عند السفر

1. أدخل جهاز iPad mini في حامل الجهاز اللوحي.
2. أغلق حقيبة لوحة المفاتيح:

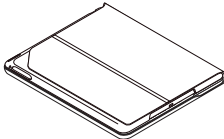

استخدام حقيبة لوحة المفاتيح وضعا الروئية

توفر حقيبة لوحة المفاتيح وضعتين للروئية – وضع للكتابة وآخر للاستعراض.
للكتابة، حرّك حقيبة لوحة المفاتيح إلى وضع الكتابة عن طريق محاذاتها بالمغناطيس المدمجة لتأمينها:



قم بتشغيل لوحة المفاتيح.

للاستعراض، حرّك حقيبة لوحة المفاتيح إلى وضع الاستعراض:



وعندئذٍ، تذكر إيقاف تشغيل لوحة المفاتيح حفاظًا على طاقة البطارية.

إذا لم يتم استخدام لوحة المفاتيح لفترة وجيزة أثناء استخدام وضع الكتابة، فسيتم الدخول في وضع السكون تلقائيًا. اضغط على أي مفتاح للخروج من وضع السكون.

مؤشرات مصباح الحالة

يقدم ضوء حالة حقيبة لوحة المفاتيح معلومات عن طاقة البطارية واتصال Bluetooth:

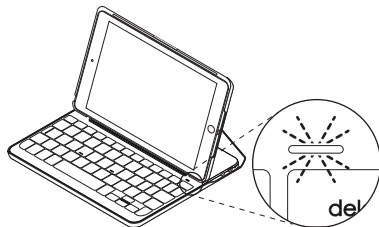



المصباح	الوصف
أخضر	البطاريات مشحونة بدرجة كافية.
أحمر	طاقة البطارية منخفضة (أقل من 10%). أعد شحن البطارية.
أزرق وامض	سريع: لوحة المفاتيح في وضع الاكتشاف وجاهزة للإقران. بطيء: تحاول لوحة المفاتيح إعادة الاتصال بجهاز iPad.
أزرق ثابت	نجح إقران Bluetooth أو إعادة الاتصال.

مفاتيح التشغيل

Fn + شريطة = خفض مستوى الصوت 

Fn + زائد = رفع مستوى الصوت 

الشاشة الرئيسية = شاشة iPad mini الرئيسية
عرض شاشة iPad mini الرئيسية 

Fn + X = قص 

Fn + C = نسخ 

Fn + V = لصق 

Fn + المؤشر الأيسر = تحديد لليساار
يحدد النص الموجود على اليسار، كلمة بكلمة 

Fn + المؤشر الأيمن = تحديد لليمين
يحدد النص الموجود على اليمين، كلمة بكلمة 

Fn + مفتاح المسافة = التبديل بين التطبيقات 

Fn + 1 = قفل الشاشة 
يقوم بفتح شاشة جهاز iPad mini أو إلغاء قفلها

Fn + 2 = Siri 
استخدام الصوت لإرسال الرسائل وإجراء المكالمات وجدولة الاجتماعات، والمزيد

Fn + 3 = البحث 
يبدأ وظيفة البحث في iPad mini

Fn + 4 = تبديل اللغة 
يبدل لغة لوحة المفاتيح

Fn + 5 = لوحة المفاتيح الافتراضية 
يظهر/يخفي لوحة المفاتيح الافتراضية

Fn + 6 = لقطة الشاشة 

Fn + 7 = المقطع السابق 

Fn + 8 = تشغيل/إيقاف مؤقت 

Fn + 9 = المقطع التالي 

Fn + 0 = كتم الصوت 

ملاحظة: لتحديد أحد مفاتيح الوظائف، اضغط مع الاستمرار على مفتاح Fn، ثم اضغط على المفتاح الموضح أعلاه.

شحن بطارية لوحة المفاتيح

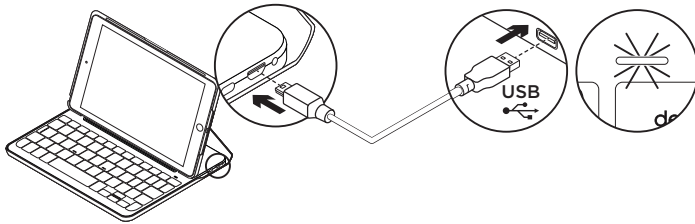

معلومات البطارية

- تمنح البطارية المشحونة بالكامل ستة أشهر من الاستخدام عند استخدام لوحة المفاتيح لمدة ساعتين تقريباً بشكل يومي*.
- اشحن البطارية في حالة إضاءة مصباح الحالة باللون الأحمر لفترة وجيزة بعد تشغيل لوحة المفاتيح.
- عند عدم الاستخدام، أوقف تشغيل لوحة المفاتيح حفاظاً على طاقة البطارية.
- تدخل لوحة المفاتيح وضع السكون تلقائياً إذا لم يتم استخدامها لفترة وجيزة في وضع الكتابة. اضغط على أي مفتاح للخروج من وضع السكون.

في حالة إضاءة مصباح حالة البطارية باللون الأحمر، يلزم شحن بطارية حقيبة لوحة المفاتيح.

1. صل أحد طرفي كابل micro-USB بمنفذ الشحن والطرف الآخر بمنفذ USB الموجود على الكمبيوتر.

بدلاً من ذلك يمكنك استخدام شاحن USB يعمل بجهد يصل إلى 5 فولت، مثل ذلك الشاحن المرفق مع أجهزة iPad mini الذي يوفر خرج قدرة يصل إلى 500 مللي أمبير.

يومض مصباح الحالة باللون الأخضر أثناء شحن البطارية.

2. اشحن البطارية حتى يضيء مصباح حالة البطارية باللون الأخضر الثابت.

ويستغرق شحن البطارية بالكامل ساعة واحدة.

* يختلف عمر البطارية الحقيقي حسب الاستخدام والإعدادات والظروف البيئية.

تفضل بزيارة مركز دعم المنتجات

فهناك المزيد من المعلومات والدعم المتوفر عبر الإنترنت عن المنتج. ننتأذئك في دقيقة واحدة من وقتك لزيارة مركز دعم المنتجات لتتعرف على المزيد حول لوحة المفاتيح الجديدة المجهزة بتقنية Bluetooth.

استعرض المقالات المتوفرة عبر الإنترنت للحصول على تعليمات الإعداد وتلميحات حول الاستخدام ومعلومات حول الميزات الإضافية. إذا كانت لوحة المفاتيح المجهزة بتقنية Bluetooth تتطلب برامج إضافية، فبإمكانك التعرف على ميزاتها وكيف يمكنها مساعدتك على تخصيص المنتج.

تواصل مع المستخدمين الآخرين في منتديات المجتمع لتحصل على نصائحهم ولتطرح الأسئلة وتنتشارك الحلول.

في مركز دعم المنتجات، ستجد مجموعة واسعة من المحتويات تتضمن:

- البرامج التعليمية
- استكشاف الأخطاء وإصلاحها
- مجتمع الدعم
- الوثائق المتوفرة عبر الإنترنت
- معلومات الضمان
- قطع الغيار (عند توفرها)

انتقل إلى:

www.logitech.com/support/canvas-ipad-mini

التخلص من البطارية عند نهاية العمر الافتراضي للمنتج

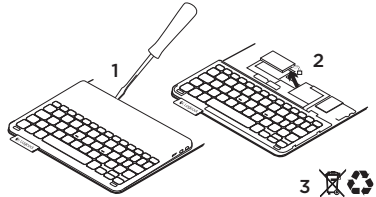

1. انزع Keyboard Cover باستخدام مفك.
2. افصل البطارية من لوحة الدوائر الكهربائية ثم أزل البطارية.
3. تخلىص من المنتج لديك وبطاريته بما يتوافق مع القوانين المعمول بها محلياً.

ما رأيك؟

شكرًا لشرائك منتجنا.

نستأذنك في دقيقة واحدة من وقتك لتعبّر لنا عن رأيك بالمنتج.

www.logitech.com/ithink

استكشاف الأخطاء وإصلاحها

لوحة المفاتيح لا تعمل

- اضغط على أي مفتاح لإخراج لوحة المفاتيح من وضع السكون.
- أوقف تشغيل لوحة المفاتيح، ثم قم بتشغيلها مرة أخرى.
- أعد شحن البطارية الداخلية. لمزيد من المعلومات، راجع قسم "شحن بطارية لوحة المفاتيح".
- أعد إنشاء اتصال Bluetooth بين لوحة المفاتيح وجهاز iPad mini.
- تحقق من تشغيل Bluetooth من إعدادات iPad mini (Settings) (إعدادات) < Bluetooth > On (تشغيل).
- اختر "Canvas iPad mini" من قائمة Devices (الأجهزة) في جهاز iPad mini. يضيء مصباح Bluetooth باللون الأزرق الثابت عند إنشاء اتصال Bluetooth.

הכר את המוצר

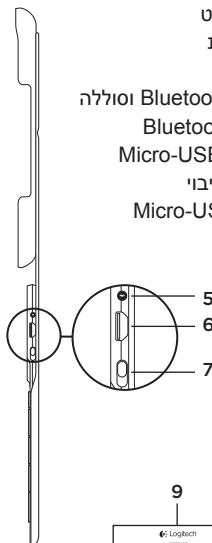
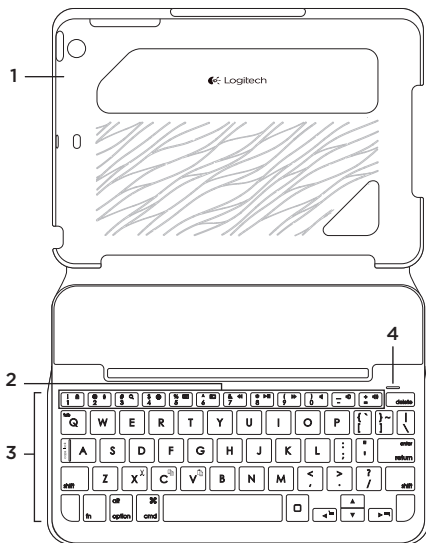

1. מחזיק הטאבלט
2. מקשי פונקציות
3. מקלדת
4. נורית מצב Bluetooth® וסוללה
5. לחצן חיבור Bluetooth
6. חיבור טעינה Micro-USB
7. מתג הדלקה/כיבוי
8. כבל טעינה Micro-USB
9. תיעוד מוצר

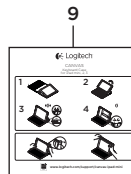

יצירת חיבור ל- iPad mini

כיסוי המקלדת מתחבר ל-iPad mini באמצעות חיבור Bluetooth. בפעם הראשונה שנעשה שימוש בכיסוי המקלדת, יש ליצור את החיבור עם ה-iPad mini.

להתאמת כיסוי המקלדת ל-iPad mini:

1. הדלק את המקלדת:

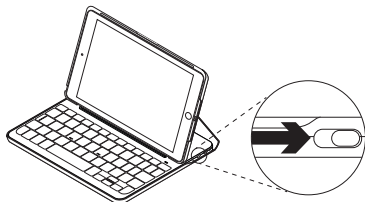

נורית ה-Bluetooth תהבהב כדי לציין שהמקלדת נמצאת במצב זיהוי ומוכנה לחיבור עם ה-iPad mini. בפעם הראשונה שמדליקים את המקלדת היא נשארת במצב זיהוי למשך 15 דקות.

אם נורית המצב נדלקת באדום, יש לטעון את הסוללה. למידע נוסף, ראה "טעינת סוללת המקלדת".

התקנת כיסוי המקלדת

תחילת עבודה

1. פתח את כיסוי המקלדת, ודא שקצה ה-iPad mini ממוקם מול תושבת הטאבלט ולחץ אותו כלפי מטה:

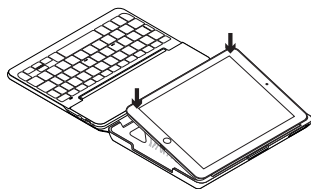

2. העבר את כיסוי המקלדת למצב הקלדה:

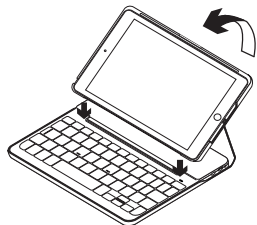

3. לחץ על לחצן חיבור Bluetooth:

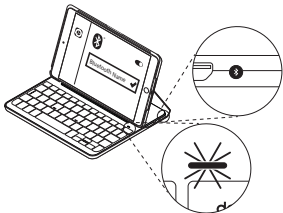

המקלדת תיכנס למצב המאפשר זיהוי
למשך 3 דקות.

4. בחר את "Canvas iPad mini" מתוך תפריט
המכשירים.

5. אם ה-iPad mini דורש קוד PIN, הזן אותו
באמצעות המקלדת (לא ב-iPad mini).
לאחר ביצוע החיבור, נורית Bluetooth תידלק
בכחול קבוע לזמן קצר ואז תיכבה.

2. ב-iPad mini:

• ודא שה-Bluetooth פועל. בחר הגדרות < Bluetooth < פעיל.

• בחר את "Canvas iPad mini" מתוך תפריט המכשירים.

3. אם ה-iPad mini דורש קוד PIN, הזן אותו
באמצעות המקלדת (לא ב-iPad mini).
לאחר ביצוע החיבור, נורית Bluetooth תידלק
בכחול קבוע לזמן קצר ואז תיכבה.

חיבור ל-iPad mini אחר

1. ודא שהמקלדת דולקת.

2. ב-iPad mini, ודא שה-Bluetooth פועל.
בחר הגדרות < Bluetooth < פעיל.

ניתוק ה-iPad mini

כדי לנתק את ה-iPad mini מהכיסוי, כופף לאחור את אחת מפינות תושבת הטאבלט:

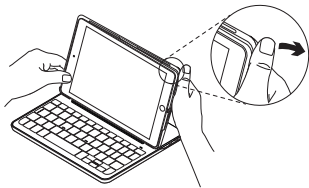

ה-iPad mini משוחרר כעת:

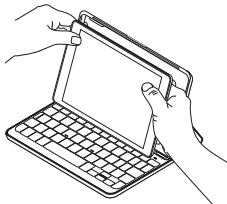

אחסון ה-iPad mini לטיול

1. הכנס את ה-iPad mini לתושבת הטאבלט.
2. סגור את כיסוי המקלדת:

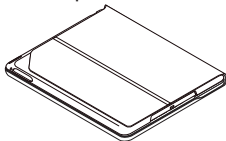

שימוש ב-Keyboard folio

שני מצבי צפייה

כיסוי המקלדת מאפשר שני מצבי צפייה – הקלדה ודפדוף.

כדי להקליד, העבר את כיסוי המקלדת למצב הקלדה ומקם אותו מול המגנט המובנה כדי לקבע אותו למקומו:



הדלק את המקלדת.

כדי לדפדף, הנח את כיסוי המקלדת במצב דפדוף:



כשהמקלדת אינה בשימוש, זכור לכבות אותה כדי לשמור על אנרגיית הסוללה.

כאשר המקלדת אינה בשימוש במצב הקלדה לפרק זמן מסוים, היא נכנסת למצב שינה באופן אוטומטי. לחץ על אחד המקשים כדי להוציא אותה ממצב שינה.

מחווני נורית מצב

נורית המצב של כיסוי המקלדת מספקת מידע על מצב אנרגיית סוללת המקלדת וחיבור ה-Bluetooth:

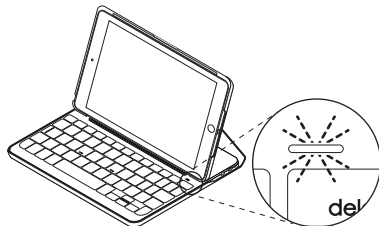



נורית	תיאור
אור ירוק	הסוללה טעונה מספיק.
אור אדום	עוצמת הסוללה נמוכה (פחות מ-10%). יש לטעון את הסוללה.
נורית כחולה מהבהבת	מהר: המקלדת נמצאת במצב זיהוי, מוכנה לחיבור. לאט: המקלדת מנסה להתחבר מחדש ל-iPad.
נורית כחולה קבועה	החיבור או ההתאמה ל-Bluetooth עברו בהצלחה.

מקשי פונקציות

קול = הנמכת עוצמת קול $Fn +$ 

קול = הגברת עוצמת קול $Fn +$ 

בית = מסך הבית של ה-iPad mini
מציג את מסך הבית של ה-iPad mini 

חנות = $Fn + X$ 

העתק = $Fn + C$ 

הדבק = $Fn + V$ 

בחור שמאל = $Fn +$ 
בחירה בטקסט משמאל, מילה אחר מילה

בחור ימין = $Fn +$ 
בחירה בטקסט מימין, מילה אחר מילה

מקש הרווח = החלפת יישומים 

$Fn + 1$ = נעילת מסך
נעילה או שחרור מסך ה-iPad mini 

$Fn + 2 =$ Siri
השתמש בקולך כדי לשלוח הודעות, לערוך שיחות, לקבוע פגישות ועוד 

$Fn + 3 =$ חיפוש
מפעיל את תכונת החיפוש ב-iPad mini 

$Fn + 4 =$ החלף שפה
החלפת שפת המקלדת 

$Fn + 5 =$ מקלדת וירטואלית
הצגה/הסתרה של המקלדת הווירטואלית 

$Fn + 6 =$ צילום מסך 

$Fn + 7 =$ רצועה קודמת 

$Fn + 8 =$ השמעה/השהיה 

$Fn + 9 =$ רצועה באה 

$Fn + 0 =$ השתקה 

הערה: לבחירת מקש פונקציה, לחץ והחזק את מקש Fn , ואז לחץ על המקש הנוסף כפי שצוין לעיל.

טעינת סוללת המקלדת

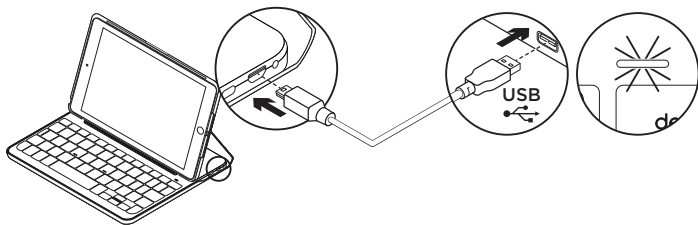

מידע לגבי הסוללה

- סוללה טעונה במלואה תספיק לכשישה חודשי הפעלה בשימוש של כשעתיים ביום במקלדת.*
- הטען את הסוללה אם נורית המצב הופכת אדומה לזמן קצר לאחר הדלקת המקלדת.
- כשהמקלדת אינה בשימוש, כבה אותה כדי לשמור על אנרגיית הסוללה.
- כאשר המקלדת אינה בשימוש במצב הקלדה לפרק זמן מסוים, היא נכנסת למצב שינה. לחץ על אחד המקשים כדי להוציא אותה ממצב שינה.

כאשר נורית המצב אדומה יש להטעין את סוללת כיסוי המקלדת.

1. חבר קצה אחד של כבל ה-micro USB ל-iPad mini, וקצה השני ליציאת ה-USB במחשב.

2. לחילופין, ניתן להשתמש במטען USB 5 ואט, כגון זה שסופק לך יחד עם ה-iPad mini, במידה וקצב המתח הנו 500 מילי-אמפר לפחות. נורית המצב תהבהב בירוק בעת טעינת הסוללה.
2. טען את הסוללה עד שנורית מצב הסוללה תידלק בירוק קבוע.

טעינה מלאה של הסוללה אורכת שעה אחת.

* חיי הסוללה בפועל משתנים בהתאם לשימוש, להגדרות ולתנאי הסביבה.

בקר באתר התמיכה של המוצר

ניתן למצוא באינטרנט מידע נוסף ותמיכה מקוונת במוצר. קח לך רגע לבקר באתר התמיכה של המוצר כדי ללמוד עוד על מקלדת ה-Bluetooth החדשה שלך.

עיון במאמרים מקוונים לעזרה בנושא התקנה, עצות שימוש ומידע על תכונות נוספות. אם יש למקלדת ה-Bluetooth שלך תוכנה אופציונלית, למד על יתרונותיה ועל האופן בו היא יכולה לסייע לך להתאים את המוצר לצרכיך.

להתייעצויות, שאלות ושיתוף פתרונות התחבר למשתמשים אחרים בפורומים שלנו.

באתר התמיכה הטכנית, תוכל למצוא מבחר רחב של תכנים, לרבות:

- הדרכות
- איתור ופתרון תקלות
- קהילת תמיכה
- תיעוד מקוון
- מידע לגבי אחריות
- חלקי חילוף (במידה וקיימים)

עבור אל:

[/www.logitech.com/support/canvas-ipad-mini](http://www.logitech.com/support/canvas-ipad-mini)

השלת הסוללה בסוף חיי המוצר

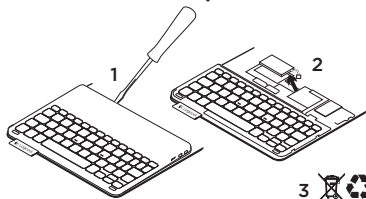

1. חלץ את הכיסוי העליון של המקלדת בעזרת מברג.
2. נתק את הסוללה מהלוח הראשי והוצא אותה מהמכשיר.
3. השלך את המוצר והסוללה בהתאם לחוקים ולתקנות המקומיים.

מה דעתך?

אנו מודים לך על רכישת המוצר.

נשמח אם תוכל להקדיש דקה מזמנך כדי לספר לנו מה דעתך עליו.

www.logitech.com/ithink

איתור ופתרון תקלות

המקלדת לא עובדת

- לחץ על אחד המקשים כדי להוציא את המקלדת ממצב שינה.
- כבה והדלק את המקלדת.
- טען את הסוללה הפנימית. למידע נוסף, ראה "טעינת סוללת המקלדת".
- צור מחדש את חיבור ה-Bluetooth בין המקלדת ל-iPad mini.
- ודא כי Bluetooth מופעל בהגדרות iPad mini, (הגדרות < Bluetooth < פעיל).
- בחר את "Canvas iPad mini" מתוך תפריט המכשירים ב-iPad mini. לאחר יצירת חיבור ה-Bluetooth, נורית Bluetooth תידלק בכחול קבוע.



www.logitech.com

www.logitech.com/support/canvas-ipad-mini

© 2015 Logitech. Logitech, Logi and other Logitech marks are owned by Logitech and may be registered. iPad and iPad mini are trademarks of Apple Inc., registered in the U.S. and other countries. The *Bluetooth*® word mark and logos are registered trademarks owned by Bluetooth SIG, Inc. and any use of such marks by Logitech is under license. All other trademarks are the property of their respective owners. Logitech assumes no responsibility for any errors that may appear in this manual. Information contained herein is subject to change without notice.

621-000565.002