

logitech®

FOCUS

Keyboard Case

iPad mini 4



Setup Guide

CONTENTS

English	3	Česká verze	152
Deutsch	12	Slovenčina	162
Français	22	Українська	172
Italiano	32	Eesti	182
Español	42	Latviski	192
Português	52	Lietuvių	202
Nederlands	62	Български	212
Svenska	72	Hrvatski	222
Dansk	82	Srpski	232
Norsk	92	Slovenščina	242
Suomi	102	Română	252
Ελληνικά	112	Türkçe	262
По-руски	122	272	العربية
Po polsku	132	282	עברית
Magyar	142		

KNOW YOUR PRODUCT

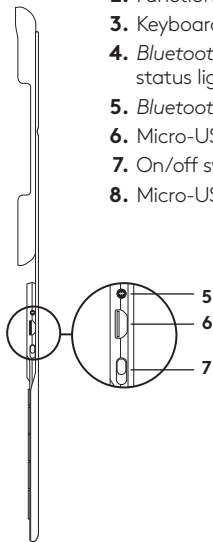
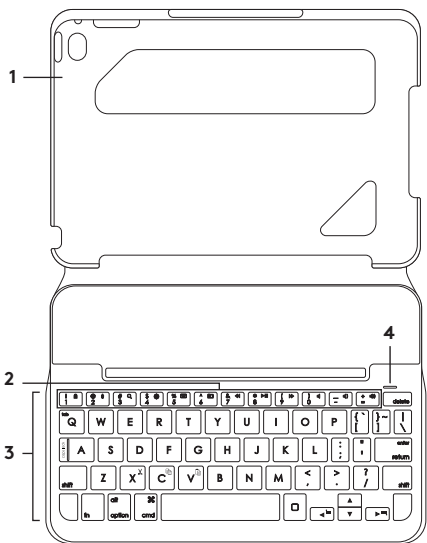

1. Tablet holder
2. Function keys
3. Keyboard
4. *Bluetooth*[®] and battery status light
5. *Bluetooth* connect button
6. Micro-USB charging port
7. On/off switch
8. Micro-USB charging cable



SETTING UP THE KEYBOARD CASE

Getting started

1. Open the keyboard case, make sure the edge of your iPad mini is aligned with the tablet holder and push down:

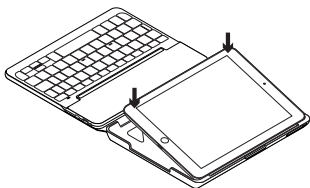

2. Move the keyboard case into the typing position:

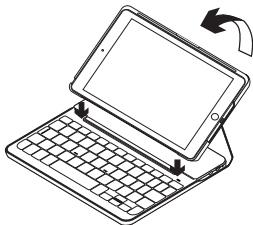

The keyboard turns on automatically.

Establishing connection with your iPad mini

The keyboard case links to your iPad mini via a *Bluetooth* connection. The first time you use the keyboard case, you must pair it with your iPad mini.

To pair your keyboard case with your iPad mini:

1. Turn on the keyboard:

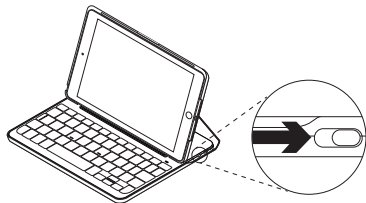

The *Bluetooth* light blinks to indicate that the keyboard is discoverable, ready for pairing with your iPad mini. The first time you turn on the keyboard it remains discoverable for 15 minutes.

If the battery status light shows red, charge the battery. See "Charging the keyboard battery" for more information.

2. On your iPad mini:

- Make sure *Bluetooth* is on.
Select Settings > *Bluetooth* > On.
- Select “Focus Keyboard Case” from the Devices menu.

3. If your iPad mini requests a PIN, enter it using the keyboard (not on your iPad mini).

When successful connection is made, the *Bluetooth* light turns solid blue for a short time, and then turns off.

Connecting to another iPad mini

1. Make sure the keyboard is turned on.
2. On your iPad mini, make sure *Bluetooth* is on.
Select Settings > *Bluetooth* > On.
3. Press the *Bluetooth* connect button:

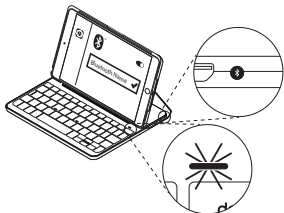

The keyboard is discoverable for 3 minutes.

4. Select “Focus Keyboard Case” from the Devices menu.
5. If your iPad mini requests a PIN, enter it using the keyboard (not on your iPad mini).

When successful connection is made, the *Bluetooth* light turns solid blue for a short time, and then turns off.

USING THE KEYBOARD FOLIO

Two viewing positions

The keyboard case provides two viewing positions—one for typing and another for browsing.

To type, move the keyboard case into the typing position, aligning it with the built-in magnet to secure it:



Turn on the keyboard.

To browse, place the keyboard case in the browsing position:



Remember to switch off the keyboard to conserve battery power.

If you don't use the keyboard for a while in the typing position, it enters sleep mode automatically. Press any key to wake it.

Detaching your iPad mini

To detach your iPad mini from the case, bend back one of the tablet holder corners:

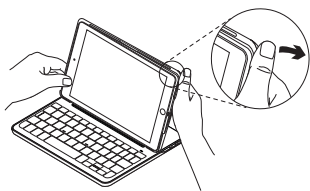

Your iPad mini is then released:



Storing your iPad mini for travel

1. Insert your iPad mini in the tablet holder.
2. Close the keyboard case:

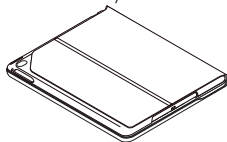

STATUS LIGHT INDICATORS

Your keyboard case's status light provides information about the keyboard's battery power and *Bluetooth* connection:

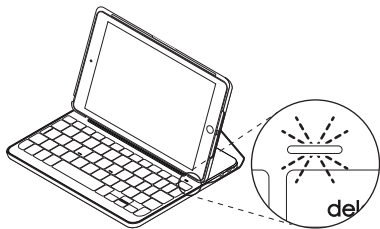

Light	Description
Green	The battery has adequate charge.
Red	Battery power is low (less than 10%). Recharge the battery.
Blinking blue	Fast: The keyboard is in discovery mode, ready for pairing. Slow: The keyboard is trying to reconnect to your iPad.
Solid blue	<i>Bluetooth</i> pairing or reconnection is successful.

FUNCTION KEYS

**Fn + 1 = Lock screen**

Locks or unlocks the iPad mini screen

**Fn + 2 = Siri**

Use your voice to send messages, make calls, schedule meetings, and more

**Fn + 3 = Search**

Launches the iPad mini search function

**Fn + 4 = Switch language**

Switches the keyboard language

**Fn + 5 = Virtual keyboard**

Shows/hides the virtual keyboard

**Fn + 6 = Screenshot****Fn + 7 = Previous track****Fn + 8 = Play/Pause****Fn + 9 = Next track****Fn + 0 = Mute****Fn + dash = Volume down****Fn + plus = Volume up****Home = iPad mini Home screen**

Displays the iPad mini Home screen

**Fn + X = Cut****Fn + C = Copy****Fn + V = Paste****Fn + Left cursor = Select left**

Selects text on the left, word by word

**Fn + Right cursor = Select right**

Selects text on the right, word by word

**Fn + Spacebar = Switch applications**

Note: To select a function key, press and hold the **Fn** key, and then press the key indicated above.

CHARGING THE KEYBOARD BATTERY

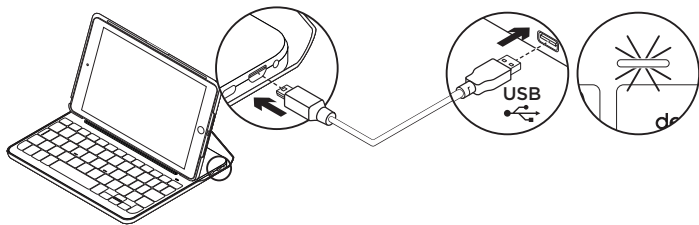

If the battery status light is red the keyboard case battery needs to be charged.

1. Plug one end of the micro-USB cable into the charging port, and the other end into a USB port on your computer.

Alternatively, you can use a 5V USB charger, such as that provided with your iPad mini, providing the power output rating is at least 500mA.

The status light blinks green as the battery charges.

2. Charge the battery until the battery status light turns solid green.

It takes one hour to fully charge the battery.

Battery information

- A fully charged battery provides about six months of use when the keyboard is used about two hours a day.*
- Charge the battery if the status light turns red briefly after the keyboard turns on.
- When not in use, turn off the keyboard to conserve battery power.
- The keyboard enters sleep mode automatically if not used for a while in the typing position. Press any key to wake it.

* Actual battery life will vary with use, settings, and environmental conditions.

Battery disposal at product end of life

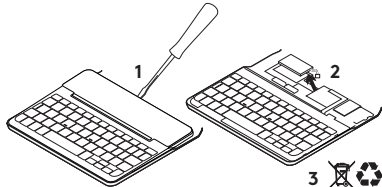

1. Pry off top cover of keyboard with screwdriver.
2. Detach battery from circuit board and remove battery.
3. Dispose of your product and its battery according to local laws.

VISIT PRODUCT SUPPORT

There's more information and support online for your product. Take a moment to visit Product Support to learn more about your new *Bluetooth* keyboard.

Browse online articles for setup help, usage tips, and information about additional features. If your *Bluetooth* keyboard has optional software, learn about its benefits and how it can help you customize your product.

Connect with other users in our Community Forums to get advice, ask questions, and share solutions.

At Product Support, you'll find a wide selection of content including:

- Tutorials
- Troubleshooting
- Support community
- Online documentation
- Warranty information
- Spare parts (when available)

Go to:

www.logitech.com/support/focus-keyboard-mini4

TROUBLESHOOTING

The keyboard does not work

- Press any key to wake the keyboard from sleep mode.
- Turn the keyboard off and then back on.
- Recharge the internal battery. For more information, see “Charging the keyboard battery.”
- Re-establish the *Bluetooth* connection between the keyboard and your iPad mini.
- Verify that Bluetooth is turned on in your iPad mini’s settings (Settings > *Bluetooth* > On).
- Choose “Focus Keyboard Case” from the Devices menu on your iPad mini. The *Bluetooth* light turns solid blue when *Bluetooth* connection is established.

WHAT DO YOU THINK?

Thank you for purchasing our product.

Please take a minute to tell us what you think of it.

www.logitech.com/ithink

PRODUKT AUF EINEN BLICK

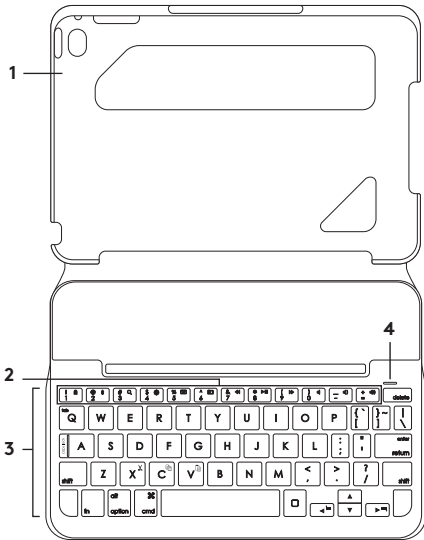

1. Tablet-Halterung
2. Funktionstasten
3. Tastatur
4. Bluetooth®- und Akkustandsanzeige
5. Bluetooth-Verbindungstaste
6. Mikro-USB-Ladeanschluss
7. Ein-/Ausschalter
8. Mikro-USB-Ladekabel

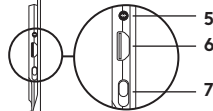

EINRICHTEN DES TASTATUR-CASE

Erste Schritte

1. Öffnen Sie das Tastatur-Case, stellen Sie sicher, dass die Kante Ihres iPad mini an der Tablet-Halterung ausgerichtet ist, und drücken Sie es nach unten:

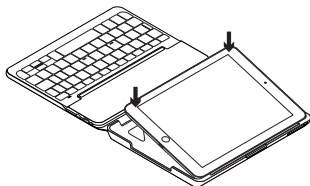

2. Bringen Sie das Tastatur-Case in die Schreibposition:

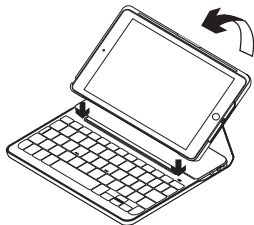

Die Tastatur wird automatisch eingeschaltet.

Herstellen der Verbindung mit dem iPad mini

Das Tastatur-Case stellt die Verbindung mit dem iPad mini über *Bluetooth* her. Bei der ersten Verwendung des Tastatur-Case müssen Sie ein Pairing mit dem iPad mini durchführen.

So pairen Sie Ihr Tastatur-Case mit dem iPad mini:

1. Schalten Sie die Tastatur ein:

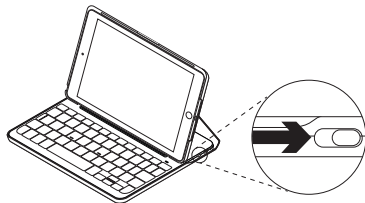

Die *Bluetooth*-LED blinkt, um anzuzeigen, dass die Tastatur erkannt werden kann und zum Pairing mit dem iPad mini bereit ist. Nach dem ersten Einschalten bleibt die Tastatur für 15 Minuten erkennbar.

Wenn die Akkustandsanzeige rot leuchtet, laden Sie den Akku auf. Weitere Informationen hierzu finden Sie unter „Laden des Tastaturakkus“.

- Führen Sie auf dem iPad mini die folgenden Schritte aus:
 - Vergewissern Sie sich, dass *Bluetooth* aktiviert ist. Wählen Sie „Einstellungen > *Bluetooth* > Ein“.
 - Wählen Sie im Gerätemenü „Focus Keyboard Case“ aus.
- Wenn Sie nach einer PIN gefragt werden, tippen Sie sie mithilfe der Tastatur ein (nicht auf dem iPad mini).

Wenn eine Verbindung hergestellt wurde, leuchtet die *Bluetooth*-LED für kurze Zeit durchgehend blau und erlischt anschließend.

Verbinden mit einem anderen iPad mini

- Vergewissern Sie sich, dass die Tastatur eingeschaltet ist.
- Vergewissern Sie sich, dass auf Ihrem iPad mini *Bluetooth* aktiviert ist. Wählen Sie „Einstellungen > *Bluetooth* > Ein“.
- Drücken Sie die *Bluetooth*-Verbindungstaste:

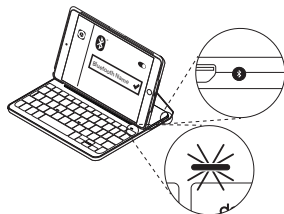

Die Tastatur ist drei Minuten lang erkennbar.

- Wählen Sie im Gerätemenü „Focus Keyboard Case“ aus.
- Wenn Sie nach einer PIN gefragt werden, tippen Sie sie mithilfe der Tastatur ein (nicht auf dem iPad mini).

Wenn eine Verbindung hergestellt wurde, leuchtet die *Bluetooth*-LED für kurze Zeit durchgehend blau und erlischt anschließend.

VERWENDEN DES KEYBOARD FOLIO

Zwei Blickwinkel

Das Tastatur-Case ermöglicht zwei Blickwinkel – einen zum Tippen und einen zum Surfen.

Wenn Sie tippen möchten, bringen Sie das Tastatur-Case in die Schreibposition und befestigen Sie es mithilfe des integrierten Magneten:



Schalten Sie die Tastatur ein.

Wenn Sie surfen möchten, bringen Sie das Tastatur-Case in die Surfposition:



Denken Sie daran, die Tastatur auszuschalten, um den Akku zu schonen.

Wenn Sie die Tastatur in der Schreibposition eine Zeit lang nicht verwenden, wechselt sie automatisch in den Energiesparmodus. Drücken Sie eine beliebige Taste, um den Energiesparmodus zu beenden.

Herausnehmen Ihres iPad mini

Wenn Sie das iPad mini aus dem Case herausnehmen möchten, biegen Sie eine der Eckhalterungen des Tablets nach hinten:

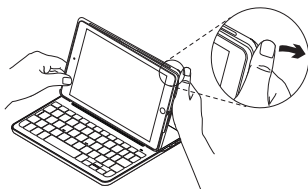

Ihr iPad mini lässt sich dann herausnehmen:



Verstauen des iPad mini für den Transport

1. Setzen Sie das iPad mini in die Tablet-Halterung.
2. Schließen Sie das Tastatur-Case:

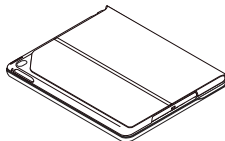

STATUSANZEIGEN

Die Statusanzeige Ihres Tastatur-Case bietet Informationen zum Akkustand der Tastatur und zur *Bluetooth*-Verbindung:

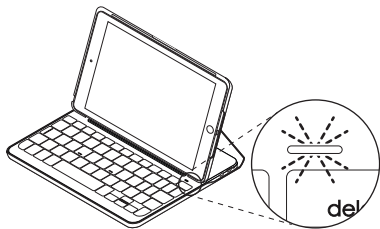

LED	Beschreibung
Grün	Der Akku ist ausreichend geladen.
Rot	Der Akkustand ist niedrig (weniger als 10 %). Laden Sie den Akku auf.
Blinkt blau	Schnell: Die Tastatur ist im Erkennungsmodus und wartet auf das Pairing. Langsam: Die Tastatur versucht, erneut eine Verbindung mit Ihrem iPad herzustellen.
Leuchtet dauerhaft blau	Das <i>Bluetooth</i> -Pairing bzw. die Wiederverbindung war erfolgreich.

FUNKTIONSTASTEN

**Fn + 1 = Bildschirm sperren**

Sperrt oder entsperrt den Bildschirm des iPad mini

**Fn + 2 = Siri**

Sie können mit Ihrer Stimme Nachrichten senden, Termine planen, Telefonnummern wählen und mehr

**Fn + 3 = Suchen**

Startet die Suchfunktion des iPad mini

**Fn + 4 = Sprache ändern**

Ändert die Tastatursprache

**Fn + 5 = Virtuelle Tastatur**

Zeigt die virtuelle Tastatur an oder blendet sie aus

**Fn + 6 = Screenshot****Fn + 7 = Vorheriger Titel****Fn + 8 = Wiedergabe/Pause****Fn + 9 = Nächster Titel****Fn + 0 = Stummschalten****Fn + Minus = Leiser****Fn + Plus = Lauter****Home = Startbildschirm des iPad mini**

Zeigt den Startbildschirm des iPad mini an

**Fn + X = Ausschneiden****Fn + C = Kopieren****Fn + V = Einfügen****Fn + Pfeiltaste nach links = Auswählen links**

Wählt den Text auf der linken Seite Wort für Wort aus

**Fn + Pfeiltaste nach rechts = Auswählen rechts**

Wählt den Text auf der rechten Seite Wort für Wort aus

**Fn + Leertaste = Zwischen Anwendungen wechseln**

Hinweis: Um eine Funktionstaste auszuwählen, halten Sie die **Fn**-Taste gedrückt und drücken Sie die oben angegebene Taste.

LADEN DES TASTATURAKKUS

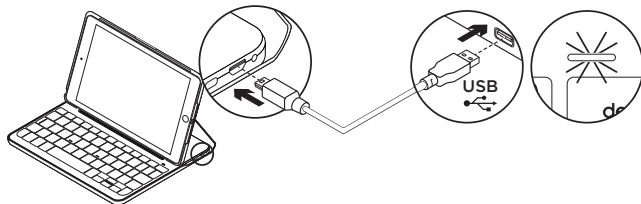

Wenn die Statusanzeige für den Akku rot leuchtet, muss der Akku des Keyboard-Case geladen werden.

1. Schließen Sie ein Ende des Mikro-USB-Kabels am Ladeanschluss an und das andere an einem USB-Anschluss des Computers.

Alternativ können Sie ein 5-V-Ladegerät mit USB-Anschluss (z. B. das mit dem iPad gelieferte Ladegerät) verwenden, das eine Ausgangsleistung von mindestens 500 mA aufweist.

Die Statusanzeige blinkt grün, während der Akku geladen wird.

2. Laden Sie den Akku, bis die Statusanzeige für den Akku dauerhaft grün leuchtet.

Die vollständige Ladung des Akkus dauert eine Stunde.

Informationen zum Akku

- Eine Vollladung des Akkus gewährleistet etwa sechs Monate Laufzeit, wenn die Tastatur ca. zwei Stunden am Tag genutzt wird.*
- Laden Sie den Akku auf, wenn die Statusanzeige nach dem Einschalten der Tastatur kurz rot leuchtet.
- Schalten Sie die Tastatur aus, während Sie sie nicht verwenden, um den Akku zu schonen.
- Die Tastatur wechselt automatisch in den Energiesparmodus, wenn Sie sie in der Schreibposition eine Zeit lang nicht verwenden. Drücken Sie eine beliebige Taste, um den Energiesparmodus zu beenden.

* Die tatsächliche Akkulaufzeit variiert je nach Nutzung des Geräts, Einstellungen und Umgebungsbedingungen.

Akkuentzorgung

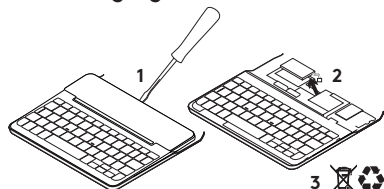

1. Entfernen Sie mithilfe eines Schraubendrehers die obere Abdeckung der Tastatur.
2. Trennen Sie den Akku von der Platine und entnehmen Sie ihn.
3. Entsorgen Sie das Produkt und den Akku entsprechend den in Ihrer Region gültigen Bestimmungen.

BESUCHEN SIE DEN PRODUKTSUPPORT

Hier erhalten Sie weitere Informationen und haben Zugriff auf den Online-Support für Ihr Produkt. Nehmen Sie sich einen Augenblick Zeit und besuchen Sie den Produktsupport, um mehr über Ihre neue *Bluetooth*-Tastatur herauszufinden.

Durchsuchen Sie Online-Artikel zur Unterstützung beim Einrichten, für Tipps zur Nutzung und für Informationen zu weiteren Funktionen. Wenn für die *Bluetooth*-Tastatur optionale Software verfügbar ist, können Sie hier herausfinden, wie Sie die Tastatur an Ihre Bedürfnisse anpassen und alle ihre Funktionen optimal nutzen können.

In unseren Community-Foren können Sie mit anderen Benutzern Kontakt aufnehmen und sich Tipps holen, Fragen stellen und Ihre Problemlösungen mit anderen teilen.

Der Produktsupport bietet ein umfangreiches Informationsangebot:

- Tutorials
- Fehlerbehebung
- Support-Community
- Online-Bedienungsanleitungen
- Garantieinformationen
- Ersatzteile (falls verfügbar)

Besuchen Sie die Seite:

www.logitech.com/support/focus-keyboard-mini4

FEHLERBEHEBUNG

Die Tastatur funktioniert nicht

- Drücken Sie eine beliebige Taste, um den Energiesparmodus der Tastatur zu beenden.
- Schalten Sie die Tastatur aus und wieder ein.
- Laden Sie den internen Akku auf. Weitere Informationen hierzu finden Sie unter „Laden des Tastaturakkus“.
- Stellen Sie die *Bluetooth*-Verbindung zwischen der Tastatur und Ihrem iPad mini wieder her.
- Vergewissern Sie sich, dass die Bluetooth-Funktion des iPad mini eingeschaltet ist („Einstellungen > *Bluetooth* > Ein“).
- Wählen Sie im Gerätemenü des iPads „Focus Keyboard Case“ aus. Die *Bluetooth*-LED leuchtet nach dem Herstellen der *Bluetooth*-Verbindung dauerhaft blau.

IHRE MEINUNG IST GEFRAGT.

Vielen Dank, dass Sie sich für unser Produkt entschieden haben.

Bitte nehmen Sie sich einen Moment Zeit, um ein paar Fragen zu beantworten.

www.logitech.com/ithink

PRÉSENTATION DU PRODUIT

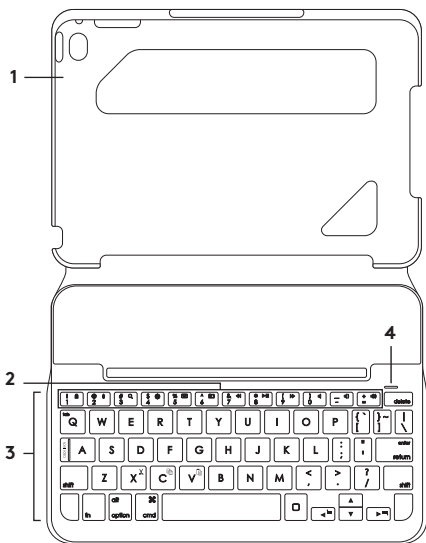

1. Support pour tablette
2. Touches de fonction
3. Clavier
4. Témoin *Bluetooth*® et de charge de la batterie
5. Bouton de connexion *Bluetooth*
6. Port de charge micro-USB
7. Commutateur Marche/Arrêt
8. Câble de charge micro-USB

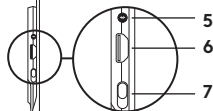

CONFIGURATION DE L'ÉTUI CLAVIER

Première utilisation

1. Ouvrez l'étui clavier, vérifiez que le bord de l'iPad mini est aligné sur le support pour tablette et appuyez:

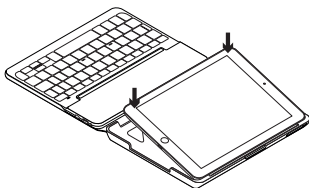

2. Placez l'étui clavier en position de frappe:

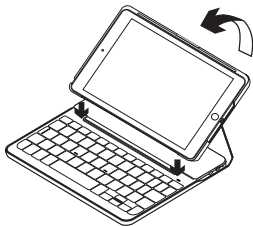

Le clavier se met automatiquement sous tension.

Connexion à votre iPad mini

L'étui clavier se connecte à votre iPad mini via une connexion *Bluetooth*. Lorsque vous utilisez l'étui clavier pour la première fois, vous devez le coupler à votre iPad mini.

Pour coupler votre étui clavier à votre iPad mini:

1. Mettez le clavier sous tension:

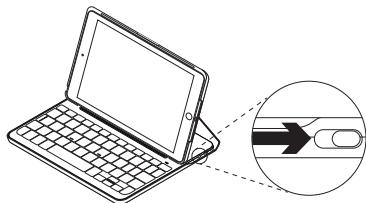

Le témoin *Bluetooth* clignote pour indiquer que le clavier est en mode de détection et prêt à être couplé à votre iPad mini. Lors de sa première activation, le clavier reste en mode de détection pendant 15 minutes.

Si le témoin de charge est rouge, vous devez recharger la batterie. Pour plus d'informations, voir la section Chargement de la batterie du clavier.

2. Sur votre iPad mini:

- Vérifiez que le *Bluetooth* est activé. Sélectionnez Réglages > *Bluetooth* > Activé.
 - Sélectionnez "Focus Keyboard Case" dans le menu Dispositifs.
3. Si votre iPad mini requiert un code PIN, saisissez-le sur le clavier (et non sur votre iPad mini).

Une fois la connexion établie, le témoin *Bluetooth* affiche une lumière bleue continue pendant quelques secondes, puis s'éteint.

Connexion à un autre iPad mini

1. Vérifiez que le clavier est sous tension.
2. Assurez-vous que le *Bluetooth* est activé sur votre iPad mini. Sélectionnez Réglages > *Bluetooth* > Activé.
3. Appuyez sur le bouton de connexion *Bluetooth*:

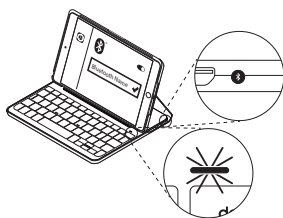

Le clavier passe en mode de détection pendant trois minutes.

4. Sélectionnez "Focus Keyboard Case" dans le menu Dispositifs.
5. Si votre iPad mini requiert un code PIN, saisissez-le sur le clavier (et non sur votre iPad mini).

Une fois la connexion établie, le témoin *Bluetooth* affiche une lumière bleue continue pendant quelques secondes, puis s'éteint.

UTILISATION DE L'ÉTUI KEYBOARD FOLIO

Deux positions de visualisation

L'étui clavier offre deux positions de visualisation: une position de frappe et une position de lecture.

Pour saisir du texte, placez l'étui clavier en position de frappe en le fixant correctement à l'aide de l'aimant intégré:



Mettez le clavier sous tension.

Pour naviguer, placez l'étui clavier en position de navigation:



Pensez à mettre le clavier hors tension afin d'économiser la batterie.

Si vous n'utilisez pas le clavier en position de frappe pendant un certain temps, il se met automatiquement en veille. Appuyez sur une touche pour le réactiver.

Retrait de l'iPad mini

Pour retirer votre iPad mini de l'étui, inclinez l'une des attaches d'angle de la tablette vers l'arrière:

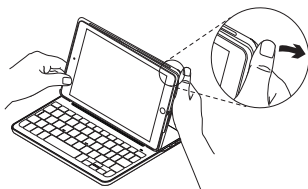

Votre iPad mini est alors libre:

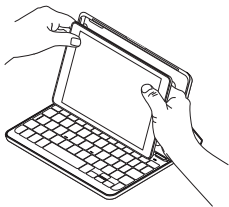

Stockage de votre iPad mini lors de vos déplacements

1. Insérez votre iPad mini dans le support pour tablette.
2. Rabattez ensuite l'étui clavier:

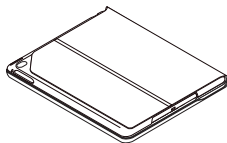

TÉMOINS D'ÉTAT

Le voyant d'état de l'étui clavier donne des informations sur la charge de la batterie du clavier et la connexion *Bluetooth*:

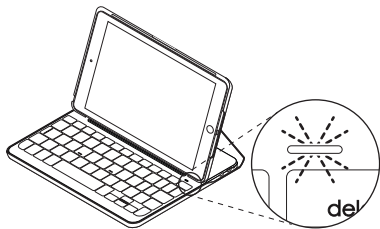

Témoin	Description
Vert	La batterie est suffisamment chargée.
Rouge	Le niveau de charge de la batterie est faible (inférieur à 10%). Rechargez la batterie.
Bleu clignotant	Rapide: le clavier est en mode de détection et prêt à être couplé. Lent: Le clavier tente de se reconnecter à votre iPad.
Bleu en continu	Le <i>couplage</i> ou la <i>reconnexion Bluetooth</i> sont effectifs.

TOUCHES DE FONCTION

**Fn + 1 = Verrouiller l'écran**

Verrouiller/Déverrouiller l'écran de l'iPad mini

**Fn + 2 = Siri**

Envoyer des messages, effectuer des appels, programmer des réunions et bien plus encore par commande vocale

**Fn + 3 = Rechercher**

Lancer la fonction de recherche de l'iPad mini

**Fn + 4 = Changer de langue**

Changer la langue du clavier

**Fn + 5 = Clavier virtuel**

Afficher/Masquer le clavier virtuel

**Fn + 6 = Capture d'écran****Fn + 7 = Piste précédente****Fn + 8 = Lecture/Pause****Fn + 9 = Piste suivante****Fn + 0 = Sourdine****Fn + taret = Volume -****Fn + plus = Volume +****Accueil = Écran d'accueil de l'iPad mini**

Affiche l'écran d'accueil de l'iPad mini

**Fn + X = Couper****Fn + C = Copier****Fn + V = Coller****Fn + curseur gauche = Sélection gauche**

Sélectionner du texte à gauche, mot par mot

**Fn + curseur droit = Sélection droite**

Sélectionner du texte à droite, mot par mot

**Fn + barre d'espace = Changer d'application**

Remarque: Pour sélectionner une touche de fonction, appuyez sur la touche **Fn** et maintenez-la enfoncée, puis appuyez sur la touche indiquée ci-dessus.

CHARGEMENT DE LA BATTERIE DU CLAVIER

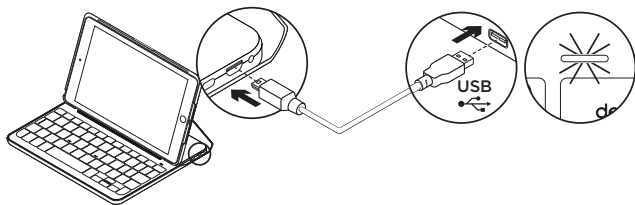

Si le témoin d'état de la batterie est rouge, vous devez charger la batterie de l'étui clavier.

1. Branchez l'une des extrémités du câble micro-USB sur un port de charge, et l'autre sur le port USB de votre ordinateur.

Vous pouvez également utiliser un chargeur USB de 5 V, tel que celui fourni avec votre iPad mini, à condition que la puissance nominale en sortie soit d'au moins 500 mA.

Le témoin d'état clignote en vert pendant le chargement de la batterie.

2. Rechargez la batterie jusqu'à ce que le témoin d'état affiche une lumière verte continue.

La batterie est complètement chargée après 1 heure de charge.

Informations sur la batterie

- Chargée au maximum, la batterie a une autonomie de six mois, dans le cas d'une utilisation du clavier moyenne de deux heures par jour.*
- Rechargez la batterie si le témoin d'état clignote en rouge brièvement après la mise sous tension du clavier.
- Lorsque vous n'utilisez pas le clavier, éteignez-le pour préserver la batterie.
- Le clavier entre automatiquement en veille s'il n'est pas utilisé pendant un certain temps en position de frappe. Appuyez sur une touche pour le réactiver.

* L'autonomie des piles peut varier en fonction de l'environnement, des paramètres et du mode d'utilisation.

Recyclage de la batterie à la fin du cycle de vie du produit

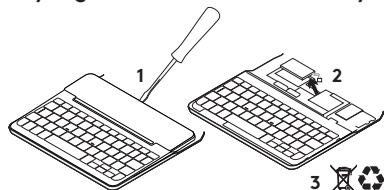

1. Retirez le couvercle du clavier à l'aide d'un tournevis.
2. Détachez la batterie et retirez-la.
3. Mettez au rebut le produit et sa batterie conformément à la législation locale.

ASSISTANCE

Des informations et un support en ligne supplémentaires sont disponibles pour votre produit. Prenez le temps de visiter les pages d'assistance pour en savoir plus sur votre nouveau clavier *Bluetooth*.

Parcourez les articles en ligne pour obtenir de l'aide en matière de configuration, des conseils d'utilisation et des informations sur les fonctions supplémentaires.

Si le clavier *Bluetooth*® dispose d'un logiciel en option, prenez le temps de découvrir les avantages et possibilités que celui-ci vous offre pour personnaliser votre produit.

Connectez-vous avec d'autres utilisateurs sur les forums de la communauté pour demander des conseils, poser des questions et partager des solutions.

Les pages d'assistance vous offrent un large éventail de contenus:

- Didacticiels
- Dépannage
- Communauté d'entraide
- Documentation en ligne
- Informations sur la garantie
- Pièces de rechange (si disponibles)

Accédez à:

www.logitech.com/support/focus-keyboard-mini4

DÉPANNAGE

Le clavier ne fonctionne pas

- Appuyez sur une touche du clavier pour quitter le mode veille.
- Mettez le clavier hors tension puis sous tension.
- Rechargez la batterie interne.
Pour plus d'informations, voir la section Chargement de la batterie du clavier.
- Rétablissez la connexion *Bluetooth* entre le clavier et votre iPad mini.
- Vérifiez que le mode Bluetooth est activé dans les paramètres de votre iPad mini (Paramètres > *Bluetooth* > Activé).
- Sélectionnez "Focus Keyboard Case" dans le menu Dispositifs de votre iPad mini. Le témoin *Bluetooth* affiche une lumière bleue continue lorsque la connexion *Bluetooth* est établie.

QU'EN PENSEZ-VOUS?

Nous vous remercions d'avoir acheté notre produit.

Prenez quelques minutes pour nous faire part de vos commentaires.

www.logitech.com/ithink

PANORAMICA DEL PRODOTTO

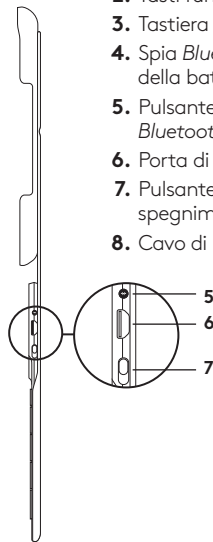
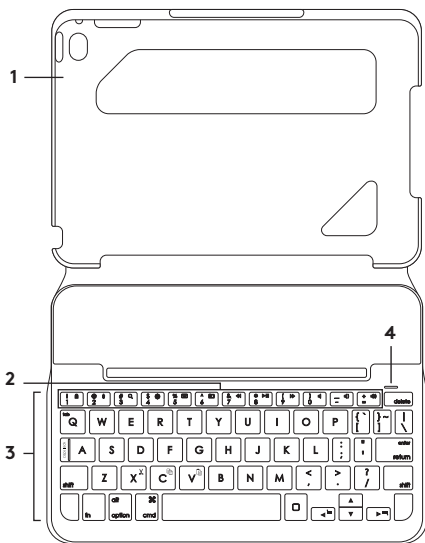

1. Porta tablet
2. Tasti funzione
3. Tastiera
4. Spia Bluetooth® e stato della batteria
5. Pulsante di connessione Bluetooth
6. Porta di ricarica micro USB
7. Pulsante di accensione/spengimento
8. Cavo di ricarica micro-USB



IMPOSTAZIONE DELLA CUSTODIA CON TASTIERA

Per iniziare

1. Aprire la custodia con tastiera, assicurarsi che il bordo dell'iPad mini sia allineato al supporto per iPad e premere verso il basso:

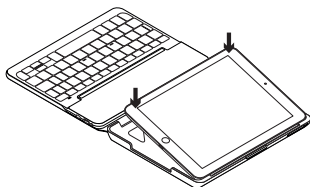

2. Spostare la custodia con tastiera nella posizione di digitazione.

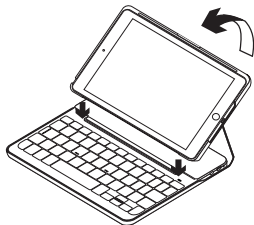

La tastiera viene automaticamente attivata.

Connessione con l'iPad mini

La custodia con tastiera si collega all'iPad mini tramite connessione *Bluetooth*. Quando si utilizza la custodia con tastiera per la prima volta, è necessario effettuare l'associazione con l'iPad mini.

Per eseguire l'associazione della custodia con tastiera con l'iPad mini:

1. Accendere la tastiera:

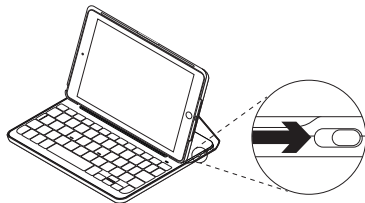

La spia *Bluetooth* lampeggia a indicare che la tastiera è "rilevabile" e pronta per l'associazione con l'iPad mini.

Quando si accende la tastiera per la prima volta, la tastiera rimane rilevabile per 15 minuti.

Se l'indicatore di stato della batteria emette luce rossa, ricaricare la batteria. Per ulteriori informazioni, vedere *Ricarica della batteria della tastiera*.

2. Nell'iPad mini:

- Assicurarsi che il *Bluetooth* sia attivato. Selezionare Impostazioni > *Bluetooth* > On.
- Selezionare la custodia con tastiera Focus dal menu Dispositivi.

3. Se l'iPad mini richiede un PIN, immetterlo utilizzando la tastiera (non l'iPad mini).

Una volta stabilita la connessione, la spia *Bluetooth* diventa di colore blu fisso per qualche secondo e quindi si spegne.

Connessione a un altro iPad mini

1. Accertarsi che la tastiera sia accesa.
2. Assicurarsi che la connettività *Bluetooth* sia attiva nell'iPad mini. Selezionare Impostazioni > *Bluetooth* > On.
3. Premere il pulsante per la connessione *Bluetooth*:

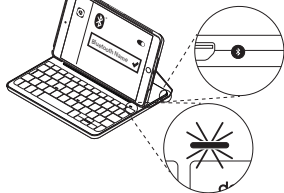

La tastiera rimane rilevabile per 3 minuti.

4. Selezionare la custodia con tastiera Focus dal menu Dispositivi.
5. Se l'iPad mini richiede un PIN, immetterlo utilizzando la tastiera (non l'iPad mini).

Una volta stabilita la connessione, la spia *Bluetooth* diventa di colore blu fisso per qualche secondo e quindi si spegne.

UTILIZZO DI KEYBOARD FOLIO

Due posizioni di utilizzo

La custodia con tastiera fornisce due posizioni di utilizzo, una per la digitazione e una per la navigazione.

Per digitare, collocare la custodia con tastiera nella posizione di digitazione, allineandola con la calamita integrata per fissarla.



Accendere la tastiera.

Per navigare, mettere la custodia con tastiera nella posizione di navigazione.



Spegnere la tastiera per ridurre il consumo della batteria.

Se non si utilizza la tastiera per qualche minuto nella posizione di digitazione, la modalità di sospensione viene attivata automaticamente. Per riattivare la tastiera, premere un tasto qualsiasi.

Rimozione dell'iPad mini

Per staccare l'iPad mini dalla cover, piegare all'indietro uno degli angoli della custodia:

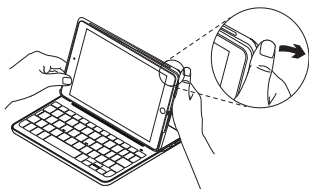

L'iPad mini viene così separato da Folio:



Protezione dell'iPad mini durante il trasporto

1. Inserire l'iPad mini nel porta tablet.
2. Chiudere la custodia con tastiera:

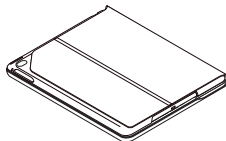

SPIE DI STATO

La spia di stato della custodia con tastiera fornisce informazioni sull'alimentazione a batteria della tastiera e sulla connessione *Bluetooth*:

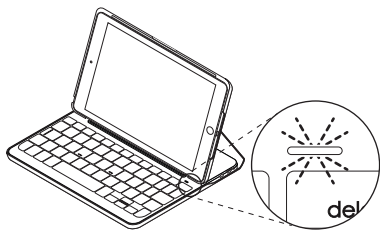

Colore spia	Descrizione
Verde	La batteria è sufficientemente carica.
Rosso	Il livello di carica della batteria è basso (inferiore al 10%). Ricaricare la batteria.
Blu lampeggiante	Rapida: la tastiera è in modalità di rilevamento, pronta per l'associazione. Lenta: La tastiera sta cercando di riconnettersi all'iPad.
Blu fisso	L'associazione <i>Bluetooth</i> o il ripristino della connessione è avvenuto correttamente.

TASTI FUNZIONE

**Fn + 1 = Blocca schermo**

Consente di bloccare o sbloccare lo schermo dell'iPad mini

**Fn + 2 = Siri**

Utilizzare la voce per inviare messaggi, fare telefonate, programmare riunioni e altro

**Fn + 3 = Ricerca**

Consente di avviare la funzione di ricerca dell'iPad mini

**Fn + 4 = Cambia lingua**

Consente di cambiare la lingua della tastiera

**Fn + 5 = Tastiera virtuale**

Consente di mostrare/nascondere la tastiera virtuale

**Fn + 6 = Istantanea schermo****Fn + 7 = Brano precedente****Fn + 8 = Riproduzione/pausa****Fn + 9 = Brano successivo****Fn + 0 = Disattivazione audio****Fn + trattino = Diminuzione volume****Fn + più = Aumento volume****Home = schermata iniziale dell'iPad mini**

Consente di visualizzare la schermata iniziale dell'iPad mini

**Fn + X = Taglia****Fn + C = Copia****Fn + V = Incolla****Fn + cursore sinistro =
Selezione a sinistra**

Consente di selezionare il testo a sinistra, parola per parola

**Fn + cursore destro =
Selezione a destra**

Consente di selezionare il testo a destra, parola per parola

**Fn + Barra spaziatrice =
Cambia applicazione**

Nota: Per utilizzare le opzioni accessibili con i tasti funzione, tenere premuto il tasto **Fn** e premere il tasto indicato sopra.

RICARICA DELLA BATTERIA DELLA TASTIERA

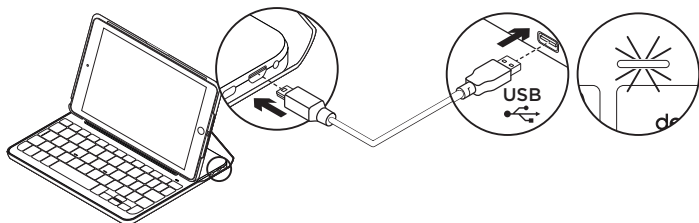

Se la spia di stato della batteria è rossa, è necessario caricare la batteria della custodia con tastiera.

1. Collegare un'estremità del cavo micro-USB nella porta di ricarica e l'altra estremità nella porta USB del computer.

In alternativa è possibile utilizzare un caricatore USB da 5 V, come quello fornito in dotazione con l'iPad mini, a condizione che la potenza nominale in uscita sia almeno pari a 500 mA.

La spia di stato lampeggia di colore verde durante la carica.

2. Caricare la batteria finché il relativo indicatore di stato non diventa di colore verde fisso.

È necessaria un'ora per caricare completamente la batteria.

Informazioni sulla batteria

- Una carica completa della batteria garantisce una durata di circa sei mesi, con un utilizzo della tastiera di circa due ore al giorno.*
- Se la spia di stato diventa rossa per qualche istante dopo l'accensione della tastiera, caricare la batteria.
- Quando non è in uso, spegnere la tastiera per ridurre il consumo della batteria.
- Se non si utilizza la tastiera per qualche minuto nella posizione di digitazione, la modalità di sospensione viene attivata automaticamente. Per riattivare la tastiera, premere un tasto qualsiasi.

* La durata effettiva della batteria varia a seconda dell'uso, delle impostazioni e delle condizioni ambientali.

Smaltimento delle batterie al termine del ciclo di vita del prodotto

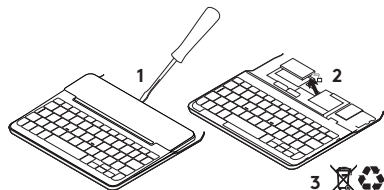

1. Sollevare il coperchio superiore della tastiera con un cacciavite.
2. Separare la batteria dalla scheda del circuito elettrico e rimuovere la batteria.
3. Smaltire il prodotto e la batteria secondo le normative locali vigenti.

CONSULTAZIONE DEL SUPPORTO TECNICO

Online sono disponibili ulteriori informazioni e il supporto per il prodotto. Per ulteriori informazioni sulla nuova tastiera *Bluetooth*, visitare la sezione del supporto tecnico.

Per la guida alla configurazione, consigli sull'utilizzo o informazioni su funzionalità aggiuntive, consultare gli articoli online. Se la tastiera *Bluetooth* dispone di software opzionale, qui è possibile apprendere come sfruttare al meglio le potenzialità del prodotto e personalizzarlo.

Per consigli, domande e soluzioni, è inoltre possibile connettersi con altri utenti tramite i forum della community Logitech.

Nella sezione Supporto tecnico, è disponibile un'ampia selezione di contenuti:

- Esercitazioni
- Risoluzione dei problemi
- Community di supporto
- Documentazione online
- Informazioni sulla garanzia
- Parti di ricambio (se disponibili)

Visitare l'indirizzo:

www.logitech.com/support/focus-keyboard-mini4

RISOLUZIONE DEI PROBLEMI

La tastiera non funziona

- Premere un tasto qualsiasi per riattivare la tastiera dalla modalità di sospensione.
- Spegner e riaccendere la tastiera.
- Ricaricare la batteria interna. Per ulteriori informazioni vedere *Carica della batteria della tastiera*.
- Ristabilire la connessione *Bluetooth* tra la tastiera e l'iPad mini.
- Verificare che la funzionalità *Bluetooth* dell'iPad mini sia attivata (Impostazioni > *Bluetooth* > On).
- Scegliere la custodia con tastiera Focus dal menu *Dispositivi* sull'iPad. Una volta stabilita la connessione *Bluetooth*, la relativa spia diventa di colore blu fisso.

COSA NE PENSI?

Grazie per avere acquistato questo prodotto.

Ci teniamo a conoscere la tua opinione. Facci sapere cosa ne pensi.

www.logitech.com/ithink

COMPONENTES DEL PRODUCTO

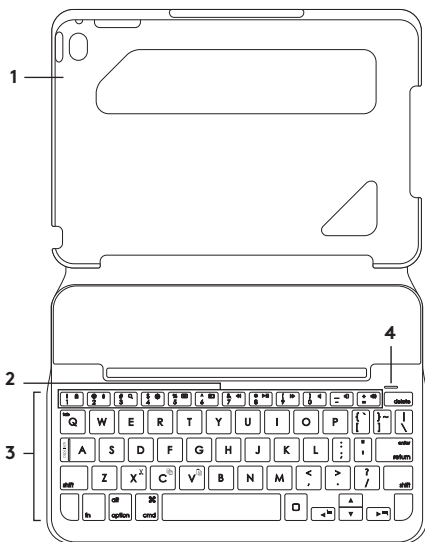

1. Soporte para tablet
2. Teclas de función
3. Teclado
4. Diodo de *Bluetooth*[®] y estado de batería
5. Botón de conexión *Bluetooth*
6. Puerto de carga micro USB
7. Conmutador de encendido/apagado
8. Cable de carga micro USB

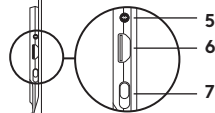

COLOCACIÓN DE LA FUNDA CON TECLADO

Utilización

1. Abre la funda con teclado, asegúrate de que el borde del iPad mini coincide con el soporte para tablet y presiona hacia abajo:

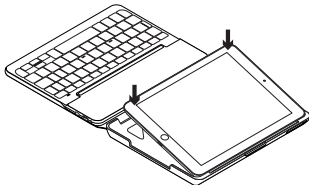

2. Coloca la funda con teclado en posición de escritura.

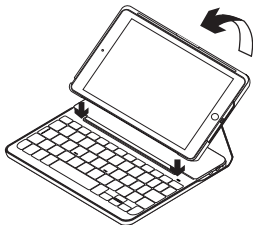

El teclado se enciende automáticamente.

Conexión con el iPad mini

La funda con teclado se conecta al iPad mini a través de una conexión *Bluetooth*. La primera vez que uses la funda con teclado, deberás emparejarla con el iPad mini.

Para emparejar la funda con teclado con el iPad mini:

1. Enciende el teclado:

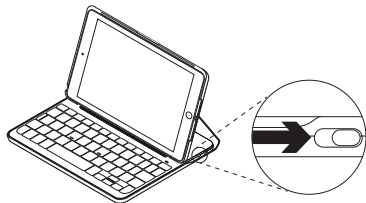

El diodo de *Bluetooth* emite destellos para indicar que el teclado es detectable y se puede emparejar con el iPad mini. Al encender el teclado por primera vez, permanece detectable durante 15 minutos.

Si el diodo de estado de batería emite una luz roja, recarga la batería. Encontrarás más información en "Carga de la batería del teclado".

2. En el iPad mini:

- Asegúrate de que está activada la función *Bluetooth*. Selecciona *Ajustes > Bluetooth > Activado*.
- Selecciona “Funda con teclado Focus” en el menú *Dispositivos*.

3. Si el iPad mini solicita un PIN, introdúcelo mediante el teclado (en lugar del iPad mini).

Al establecerse una conexión, la luz de *Bluetooth* será azul durante unos instantes y luego se apagará.

Conexión a otro iPad mini

1. Asegúrate de que el teclado está encendido.
2. Asegúrate de que está activada la función *Bluetooth* en el iPad mini. Selecciona *Ajustes > Bluetooth > Activado*.
3. Pulsa el botón de conexión *Bluetooth*:

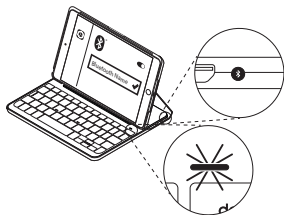

El teclado es detectable durante 3 minutos.

4. Selecciona “Funda con teclado Focus” en el menú *Dispositivos*.
5. Si el iPad mini solicita un PIN, introdúcelo mediante el teclado (en lugar del iPad mini).

Al establecerse una conexión, la luz de *Bluetooth* será azul durante unos instantes y luego se apagará.

USO DE KEYBOARD FOLIO

Dos opciones de colocación

La funda con teclado tiene dos posiciones: una para escribir y otra para explorar.

Para escribir, coloca la funda con teclado en la posición de escritura y fjala en su sitio mediante el imán integrado.



Enciende el teclado.

Para explorar, coloca la funda con teclado en la posición de exploración:



Cuando no uses el teclado, acuérdate de apagarlo para conservar la carga de la batería.

Si el teclado no se utiliza durante cierto tiempo mientras está en posición de escritura, entra en modo de suspensión. Pulsa cualquier tecla para reactivarlo.

Desacoplar el iPad mini

Para desacoplar el iPad mini de la funda, dobla hacia atrás una de las esquinas de soporte de tablet:

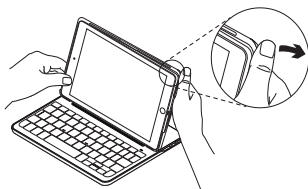

Así se puede extraer el iPad mini:

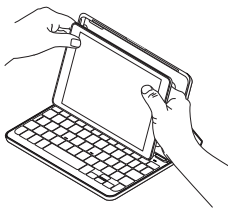

Almacenamiento del iPad mini para llevarlo de viaje

1. Inserta el iPad mini en el soporte para tablet.
2. Cierra la funda con teclado:

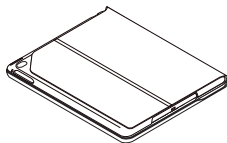

DIODOS DE ESTADO

El diodo de estado de la funda con teclado proporciona información sobre la carga de la batería del teclado y la conexión *Bluetooth*:

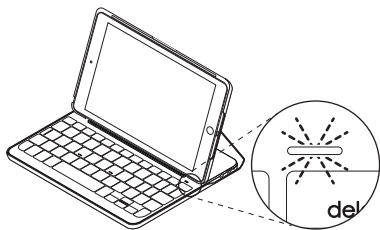

Diodo	Descripción
Verde	La batería tiene una carga adecuada.
Rojo	La carga de la batería es baja (menos del 10%). Carga la batería.
Destellos azules	Rápidos: El teclado está en modo de detección, listo para emparejar. Lentos: El teclado está intentando reconectarse al iPad.
Azul permanente	<i>El emparejamiento o la reconexión Bluetooth se ha realizado correctamente.</i>

TECLAS DE FUNCIÓN

**Fn + 1 = Bloquear pantalla**

Bloquea o desbloquea la pantalla del iPad mini

**Fn + 2 = Siri**

Usa tu voz para enviar mensajes, realizar llamadas, programar reuniones, etc.

**Fn + 3 = Buscar**

Inicia la función de búsqueda del iPad mini

**Fn + 4 = Cambiar idioma**

Cambia el idioma del teclado

**Fn + 5 = Teclado virtual**

Muestra/oculta el teclado virtual

**Fn + 6 = Captura de pantalla****Fn + 7 = Pista anterior****Fn + 8 = Reproducir/Pausa****Fn + 9 = Pista siguiente****Fn + 0 = Silenciar****Fn + menos = Bajar volumen****Fn + más = Subir volumen****Inicio = Pantalla de inicio del iPad mini**

Muestra la pantalla de inicio del iPad mini

**Fn + X = Cortar****Fn + C = Copiar****Fn + V = Pegar****Fn + Flecha izquierda = Seleccionar izquierda**

Selecciona texto a la izquierda, palabra por palabra

**Fn + Flecha derecha = Seleccionar derecha**

Selecciona texto a la derecha, palabra por palabra

**Fn + Barra espaciadora = Cambiar aplicaciones**

Nota: Para seleccionar una tecla de función, mantén pulsada la tecla **Fn** y pulsa la tecla indicada arriba.

CARGA DE LA BATERÍA DEL TECLADO

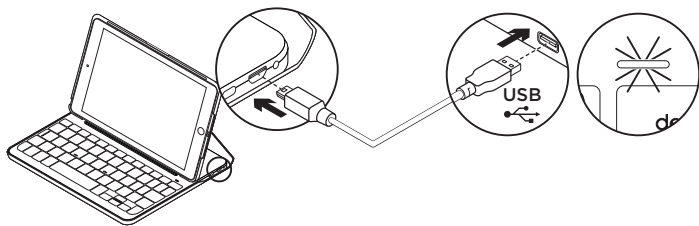

Si la luz del diodo de estado de la batería es roja, es preciso cargar la batería de la funda con teclado.

1. Conecta un extremo del cable micro USB al puerto de carga y el otro a un puerto USB del ordenador.

También puedes usar un cargador USB de 5 V como el proporcionado con el iPad mini, siempre y cuando el voltaje de salida sea al menos de 500 mA.

El diodo de estado emite destellos verdes mientras se carga la batería.

2. Carga la batería hasta que el diodo de estado emita una luz verde permanente.

El proceso de carga completa de la batería tarda 1 hora.

Información sobre la batería

- Si la batería tiene una carga completa, puede durar unos seis meses con un uso medio del teclado de dos horas diarias.*
- Carga la batería si el diodo de estado emite luz roja brevemente después de encender el teclado.
- Cuando no uses el teclado, apágalo para conservar la carga de la batería.
- El teclado entra en modo de suspensión si no se utiliza durante cierto tiempo mientras está en posición de escritura. Pulsa cualquier tecla para reactivarlo.

* La duración de las baterías/pilas puede variar según el uso, la configuración y las condiciones medioambientales.

Desechar las baterías al final de la vida útil del producto

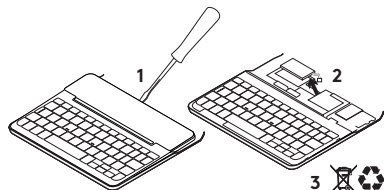

1. Ejerce palanca con un destornillador para retirar la tapa superior del teclado.
2. Desconecta la batería de la placa y retírala.
3. Deshazte del producto y su batería de acuerdo con las normas de legislación local.

VISITA ASISTENCIA AL PRODUCTO

Encontrarás más información y asistencia online para tu producto. Dedica un momento a visitar la sección de asistencia al producto para averiguar más sobre tu nuevo teclado *Bluetooth*.

Lee artículos online y encuentra información y ayuda sobre configuración, consejos de uso y funciones adicionales. Si el teclado *Bluetooth* tiene software adicional, descubre las ventajas y cómo puede ayudarte a personalizar el producto.

Ponte en contacto con otros usuarios en nuestros Foros de comunidad para obtener consejos, realizar preguntas y compartir soluciones.

Allí encontrarás una amplia selección de contenido:

- Ejercicios de aprendizaje
- Resolución de problemas
- Comunidad de asistencia
- Documentación online
- Información de garantía
- Piezas de repuesto (cuando estén disponibles)

Ve a:

www.logitech.com/support/focus-keyboard-mini4

RESOLUCIÓN DE PROBLEMAS

El teclado no funciona

- Pulsa una tecla cualquiera para reactivar el teclado del modo de suspensión.
- Apaga y vuelve a encender el teclado.
- Recarga la batería interna. Encontrarás más información en “Carga de la batería del teclado”.
- Restablece la conexión *Bluetooth* entre el teclado y el iPad mini.
- Asegúrate de que está activada la opción de *Bluetooth* en la configuración del iPad mini (Ajustes > *Bluetooth* > Activado).
- Elige “Funda con teclado Focus” en el menú Dispositivos del iPad. El diodo de *Bluetooth* permanece azul una vez establecida la conexión *Bluetooth*.

¿CUÁL ES TU OPINIÓN?

Te agradecemos la adquisición de nuestro producto.

Nos gustaría que dedicaras unos momentos para decirnos qué opinas de él.

www.logitech.com/ithink

CONHEÇA O SEU PRODUTO

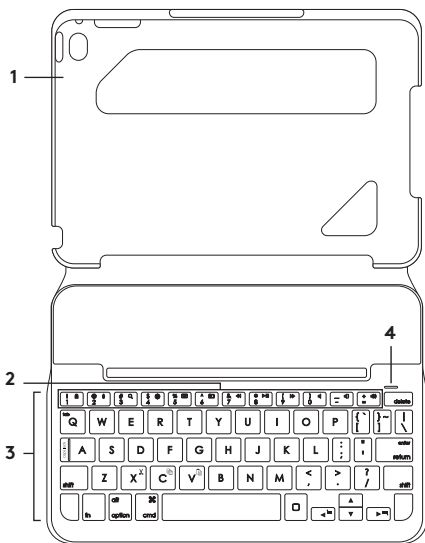

1. Suporte do tablet
2. Teclas de função
3. Teclado
4. Luz de estado da bateria e do *Bluetooth*®
5. Botão de ligação *Bluetooth*
6. Porta de carregamento micro-USB
7. Botão Ligar/Desligar
8. Cabo de carregamento micro-USB

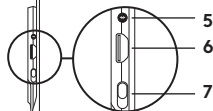

CONFIGURAR O ESTOJO PARA TECLADO

Introdução

1. Abra o estojo para teclado, certifique-se de que a extremidade do iPad mini está alinhada com o suporte do tablet e encaixe:

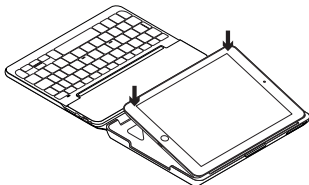

2. Mova o estojo para teclado para a posição de escrita:

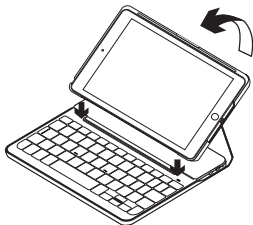

O teclado liga-se automaticamente:

Estabelecer ligação com o seu iPad mini

O estojo para teclado estabelece ligação com o iPad mini através de uma ligação *Bluetooth*. Ao utilizar o estojo para teclado pela primeira vez, é necessário emparelhá-lo com o iPad mini.

Para emparelhar o estojo para teclado com o iPad mini:

1. Ligar o teclado:

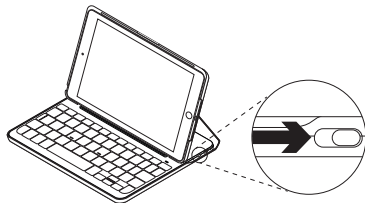

A luz de *Bluetooth* pisca para indicar que o teclado está detectável, pronto para emparelhar com o iPad mini. Ao ligar pela primeira vez o teclado, o mesmo permanece detectável durante 15 minutos.

Se a luz de estado ficar vermelha, carregue a bateria. Para obter mais informações, consulte "Substituir a bateria do teclado".

2. No iPad mini:

- Certifique-se de que o *Bluetooth* está activado. Seleccione Definições > *Bluetooth* > Activado.
- Seleccione "Focus Keyboard Case" no menu Dispositivos.

3. Se o iPad mini solicitar um PIN, introduza-o utilizando o teclado (e não o iPad mini).

Quando a ligação for estabelecida com êxito, a luz do *Bluetooth* fixa-se em azul durante um breve momento e depois apaga-se.

Estabelecer ligação com outro iPad mini

1. Certifique-se de que o teclado está ligado.
2. No iPad mini, certifique-se de que o *Bluetooth* está ativado. Seleccione Definições > *Bluetooth* > Activado.
3. Prima o botão de ligação *Bluetooth*:

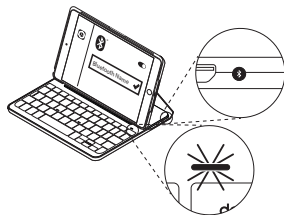

O teclado permanece detectável durante 3 minutos.

4. Seleccione "Focus Keyboard Case" no menu Dispositivos.
5. Se o iPad mini solicitar um PIN, introduza-o utilizando o teclado (e não o iPad mini).

Quando estabelecer ligação com êxito, a luz do *Bluetooth* fixa-se em azul durante um breve momento e depois apaga-se.

UTILIZAR O KEYBOARD FOLIO

Duas posições de visualização

O estojo para teclado oferece duas posições de visualização, uma para escrever e outra para navegar.

Para escrever, mova o estojo para teclado para a posição de escrita, alinhando-o com o ímã integrado para o fixar:



Ligue o teclado.

Para navegar, coloque o estojo para teclado na posição de navegação:



Não se esqueça de desligar o teclado para conservar a carga da bateria:

O teclado entra automaticamente em modo de suspensão se não for utilizado na posição de escrita durante algum tempo. Prima para qualquer tecla para o activar.

Remover o iPad mini

Para remover o iPad mini do estojo, dobre para trás um dos cantos do suporte do tablet:

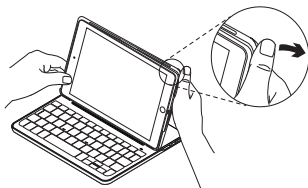

O iPad mini fica então solto:



Guardar o iPad mini para transportar

1. Introduza o iPad mini no suporte do tablet.
2. Feche o estojo para teclado:

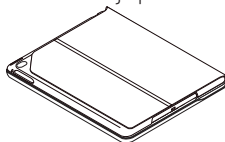

LUZES INDICADORAS DE ESTADO

A luz de estado do estojo para teclado fornece informação sobre a energia da bateria do teclado e a ligação *Bluetooth*:

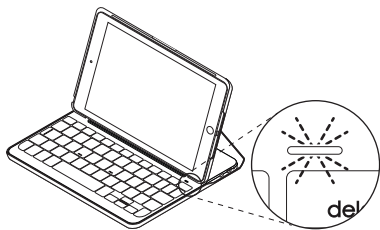

Luz	Descrição
Verde	A bateria está carregada.
Vermelho	A energia da bateria está fraca (menos de 10%). Recarregue a bateria.
Azul intermitente	Rápido: O teclado está em modo de deteção, pronto para emparelhar. Lento: O teclado está a tentar restabelecer ligação com o iPad.
Azul fixo	O emparelhamento <i>Bluetooth</i> ou o restabelecimento da ligação foi efectuado com êxito.

TECLAS DE FUNÇÃO

**Fn + 1 = Bloquear ecrã**

Bloqueia ou desbloqueia o ecrã do iPad mini

**Fn + 2 = Siri**

Utilize a voz para enviar mensagens, efectuar chamadas, agendar reuniões e muito mais

**Fn + 3 = Pesquisar**

Inicia a função de pesquisa do iPad mini

**Fn + 4 = Mudar de idioma**

Muda o idioma do teclado

**Fn + 5 = Teclado virtual**

Mostra/oculta o teclado virtual

**Fn + 6 = Captura de ecrã****Fn + 7 = Faixa anterior****FN + 8 = Reproduzir/Pausa****Fn + 9 = Faixa seguinte****Fn + 0 = Sem som****Fn + travessão = Diminuir volume****Fn + mais = Aumentar volume****Início - Ecrã inicial do iPad mini**

Apresenta o ecrã Inicial do iPad mini

**Fn + X = Cortar****Fn + C = Copiar****Fn + V = Colar****Fn + Cursor para esquerda =
Seleccionar à esquerda**

Selecciona o texto à esquerda, palavra por palavra

**Fn + Cursor para direita =
Seleccionar à direita**

Selecciona o texto à direita, palavra por palavra

**Fn + Barra de espaço =
Mudar de aplicação**

Nota: Para seleccionar uma tecla de função, mantenha premeida a tecla **Fn** e, em seguida, prima a tecla indicada acima.

CARREGAR A BATERIA DO TECLADO

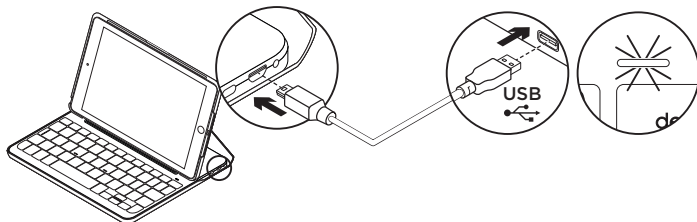

Se a luz de estado da bateria estiver vermelha, é necessário carregar a bateria do estojo para teclado.

1. Ligue uma extremidade do cabo micro-USB a uma porta de carregamento e a outra extremidade a uma porta USB do computador.

Em alternativa, pode utilizar um carregador USB de 5V, como o que é fornecido com o iPad mini, desde que a potência nominal de saída seja de pelo menos 500mA.

A luz de estado pisca a verde enquanto a bateria estiver a carregar.

2. Carregue a bateria até a luz de estado se fixar em verde.

O carregamento total da bateria demora uma hora.

Informações da bateria

- Uma bateria totalmente carregada fornece cerca de seis meses de utilização se o teclado for utilizado aproximadamente duas horas por dia.*
- Carregue a bateria se a luz de estado se tornar vermelha após ligar o teclado.
- Quando não estiver em utilização, desligue o teclado para conservar a energia da bateria.
- O teclado entra automaticamente em modo de suspensão, se não o utilizar durante algum tempo na posição de escrita. Prima para qualquer tecla para o activar.

* A duração da bateria varia consoante a utilização, definições e condições ambientais.

Eliminação da bateria no final de vida do produto

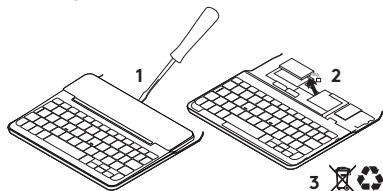

1. Abra a tampa superior do teclado com uma chave de fendas.
2. Separe a bateria da placa de circuitos e retire a bateria.
3. Elimine o seu produto e a bateria de acordo com as leis locais.

VISITE O SUPORTE DO PRODUTO

Existe mais informação e suporte online para o seu produto. Reserve algum tempo para visitar o Suporte do produto e conhecer melhor o seu novo teclado *Bluetooth*.

Procure artigos online sobre ajuda na instalação, sugestões de utilização e informações relativas a funcionalidades adicionais. Se o seu teclado *Bluetooth* possui software adicional, conheça as suas vantagens e como o mesmo pode ajudar a personalizar o seu produto.

Entre em contacto com outros utilizadores nos nossos Fóruns da Comunidade para obter conselhos, fazer perguntas e partilhar soluções.

No Suporte do produto encontrará uma grande variedade de conteúdos, incluindo:

- Tutoriais
- Resolução de problemas
- Comunidade de apoio
- Documentação online
- Informação da garantia
- Peças sobressalentes (se disponíveis)

Aceda a:

www.logitech.com/support/focus-keyboard-mini4

RESOLUÇÃO DE PROBLEMAS

O teclado não funciona

- Prima qualquer tecla para activar o teclado do modo de suspensão.
- Desligue o teclado e volte a ligá-lo.
- Recarregue a bateria interna.
Para mais informações, consulte "Substituir a bateria do teclado".
- Restabeleça a ligação *Bluetooth* entre o teclado e o iPad mini.
- Verifique se o *Bluetooth* está activado nas definições do iPad mini (Definições > *Bluetooth* > Activado).
- Selecione "Focus Keyboard Case" no menu Dispositivos no seu iPad mini. A luz de estado do *Bluetooth* fixa-se em azul quando a ligação *Bluetooth* é estabelecida.

QUAL A SUA OPINIÃO?

Obrigado por adquirir o nosso produto.

Despenda um minuto para nos dar a sua opinião.

www.logitech.com/ithink

KEN UW PRODUCT

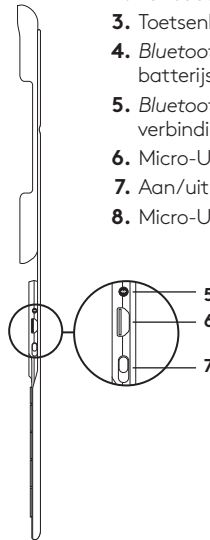
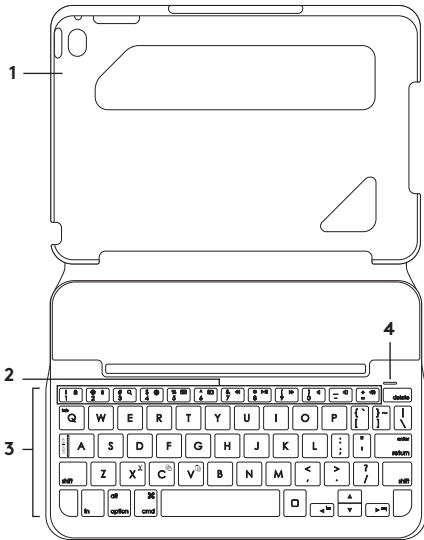

1. Tablethouder
2. Functietoetsen
3. Toetsenbord
4. Bluetooth®- en batterijstatuslampje
5. Bluetooth-verbindingknopje
6. Micro-USB-oplaadpoort
7. Aan/uit-schakelaar
8. Micro-USB-oplaadkabel



DE TOETSENBORDCASE OPZETTEN

Aan de slag

1. Open de toetsenbordcase, zorg dat de rand van uw iPad mini is uitgelijnd op de tablethouder en druk omlaag:

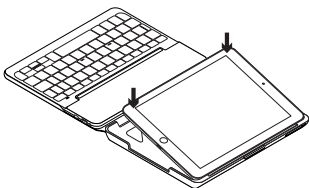

2. Zet de toetsenbordcase in de typestand:

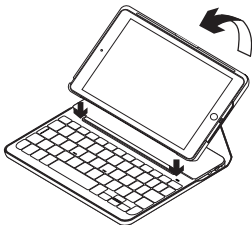

Het toetsenbord wordt automatisch ingeschakeld.

Verbinding maken met uw iPad mini

De toetsenbordcase wordt via *Bluetooth*-verbinding met uw iPad mini verbonden. De eerste keer dat u de toetsenbordcase gebruikt, moet u deze koppelen aan uw iPad mini.

De toetsenbordcase aan uw iPad mini koppelen:

1. Schakel het toetsenbord in:

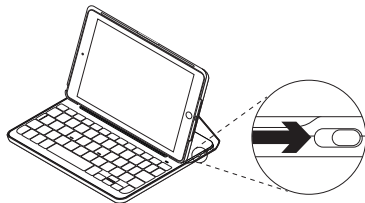

Het *Bluetooth*-lampje knippert om aan te geven dat het toetsenbord gedetecteerd kan worden en klaar is om te worden gekoppeld aan uw iPad mini. Wanneer u het toetsenbord voor de eerste keer inschakelt, kan het 15 minuten lang gedetecteerd worden.

Als het batterijstatuslampje rood is, moet u de batterij opladen. Zie 'De batterij van het toetsenbord opladen' voor meer informatie.

2. Op uw iPad mini:

- Zorg dat *Bluetooth* is ingeschakeld. Selecteer Instellingen > *Bluetooth* > Aan.
- Selecteer 'Focus Keyboard Case' in het menu Apparaten.

3. Als uw iPad mini om een pincode vraagt, voert u deze in op het toetsenbord (niet op uw iPad mini).

Wanneer verbinding tot stand is gebracht, brandt het *Bluetooth*-lampje even blauw. Vervolgens gaat het uit.

Verbinding maken met een andere iPad mini

1. Zorg dat het toetsenbord is ingeschakeld.
2. Zorg dat *Bluetooth* is ingeschakeld op uw iPad mini. Selecteer Instellingen > *Bluetooth* > Aan.
3. Druk op het *Bluetooth*-verbindingsknopje:

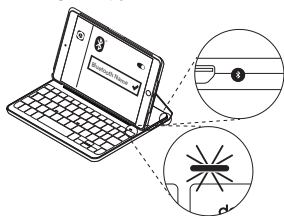

Het toetsenbord kan 3 minuten lang gedetecteerd worden.

4. Selecteer 'Focus Keyboard Case' in het menu Apparaten.
5. Als uw iPad mini om een pincode vraagt, voert u deze in op het toetsenbord (niet op uw iPad mini).

Wanneer verbinding tot stand is gebracht, brandt het *Bluetooth*-lampje even blauw. Vervolgens gaat het uit.

DE KEYBOARD FOLIO GEBRUIKEN

Twee weergavestanden

De toetsenbordcase heeft twee weergavestanden: één voor typen en één voor browsen.

Als u wilt typen, zet u de toetsenbordcase in de tpestand. Lijn de houder uit met de ingebouwde magneet om deze stevig te bevestigen:



Zet het toetsenbord aan.

Als u wilt browsen, zet u de toetsenbordcase in de browsestand:



Schakel het toetsenbord uit om stroom te besparen.

Wanneer het toetsenbord een tijdje niet in tpestand wordt gebruikt, gaat het automatisch in slaapmodus. Druk op een willekeurige toets om deze uit de slaapstand te halen.

Uw iPad mini losmaken

Buig een van de hoeken van de tablethouder naar achteren om uw iPad mini uit de case los te maken:

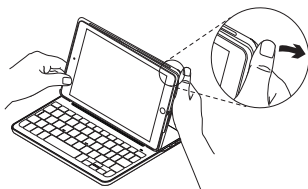

Uw iPad mini wordt nu vrijgegeven:

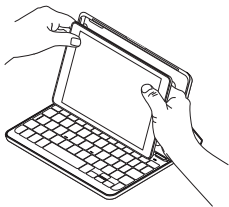

Uw iPad mini opbergen om mee te nemen

1. Plaats uw iPad mini in de tablethouder.
2. Sluit de toetsenbordcase:

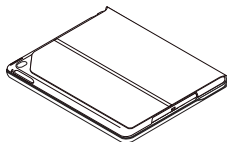

INDICATORS VAN STATUSLAMPJE

Het statuslampje van uw toetsenbordcase biedt informatie over het batterijvermogen van het toetsenbord en de *Bluetooth*-verbinding:

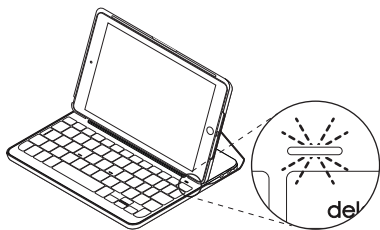

Lampje	Beschrijving
Groen	De batterij is voldoende opgeladen.
Rood	Batterijvermogen is laag (minder dan 10%). Laad de batterij op.
Knippert blauw	Snel: Het toetsenbord bevindt zich in detectiemodus, gereed voor koppeling. Langzaam: Het toetsenbord probeert opnieuw verbinding te maken met uw iPad.
Brandt blauw	<i>Bluetooth</i> -koppeling of opnieuw verbinden is gelukt.

FUNCTIETOETSEN

 **Fn + 1 = Scherm vergrendelen**
Vergrendelt of ontgrendelt het scherm van de iPad mini

 **Fn + 2 = Siri**
Geef stemopdrachten om berichten te verzenden, vergaderingen te plannen, gesprekken te starten en meer

 **Fn + 3 = Zoeken**
Start de zoekfunctie van de iPad mini

 **Fn + 4 = Taal wisselen**
Wisselt de taal van het toetsenbord

 **Fn + 5 = Virtueel toetsenbord**
Geeft het virtuele toetsenbord weer of verbergt het

 **Fn + 6 = Screenshot**

 **Fn + 7 = Vorig nummer**

 **Fn + 8 = Afspelen/pauzeren**

 **Fn + 9 = Volgend nummer**

 **Fn + 0 = Dempen**

 **Fn + streepje = Volume omlaag**

 **Fn + plus = Volume omhoog**

 **Start = het startscherm van de iPad mini**
Geeft het startscherm van de iPad mini weer

 **Fn + X = Knippen**

 **Fn + C = Kopiëren**

 **Fn + V = Plakken**

 **Fn + Linkercursor = Selectie links**
Selecteert de tekst aan de linkerkant, woord voor woord

 **Fn + Rechtercursor = Selectie rechts**
Selecteert de tekst aan de rechterkant, woord voor woord

 **Fn + spatie = Tussen toepassingen schakelen**

N.B. Houd de **Fn**-toets ingedrukt en druk dan op de hierboven aangegeven toets om een functietoets te selecteren.

DE BATTERIJ VAN HET TOETSENBORD OPLADEN

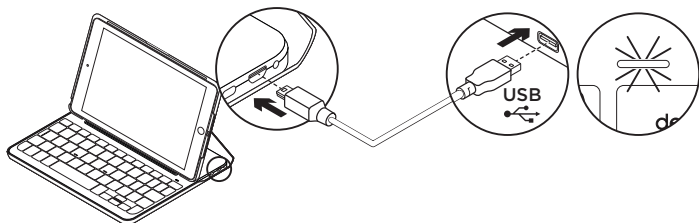

Als het batterijstatuslampje rood is moet u de batterij van de toetsenbordcase opladen.

1. Sluit het ene uiteinde van de micro-USB-kabel aan op de oplaadpoort en sluit het andere uiteinde aan op een USB-poort van uw computer.

U kunt ook een 5V-USB-oplader gebruiken als de stroomuitvoer ten minste 500 mA is.

Het statuslampje knippert groen wanneer de batterij wordt opgeladen.

2. Laad de batterij op tot het batterijstatuslampje groen blijft branden.

De batterij is na een uur volledig opgeladen.

* De werkelijke batterijlevensduur kan variëren, afhankelijk van gebruik, instellingen en omgevingsfactoren.

Batterijgegevens

- Een volledig opgeladen batterij levert ongeveer zes maanden stroom als het toetsenbord ongeveer twee uur per dag wordt gebruikt.*
- Laad de batterij op als het statuslampje even rood gaat branden nadat u het toetsenbord inschakelt.
- Schakel het toetsenbord uit wanneer u het niet gebruikt om stroom te besparen.
- Het toetsenbord gaat automatisch in slaapmodus als u het even niet gebruikt in typestand. Druk op een willekeurige toets om deze uit de slaapstand te halen.

Weggooien van batterijen aan het eind van de productlevensduur

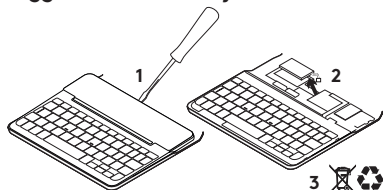

1. Verwijder de bovenste klep van het toetsenbord met behulp van een schroevendraaier.
2. Maak de batterij los van de printplaat en verwijder de batterij.
3. Gooi uw product en de bijbehorende batterij volgens plaatselijke wetten weg.

BEZOEK DE PRODUCT- ONDERSTEUNING

Online vind je meer informatie over en ondersteuning voor je product. Neem even de tijd om naar de productondersteuning te gaan om meer te weten te komen over uw nieuwe *Bluetooth*-toetsenbord.

Blader door onlineartikelen voor hulp bij de set-up, gebruikstips en informatie over extra functies. Als uw *Bluetooth*-toetsenbord optionele software heeft, kunt u meer te weten komen over de voordelen hiervan en hoe u uw product kunt aanpassen.

Kom in contact met andere gebruikers in onze communityforums om advies te krijgen, vragen te stellen en oplossingen te delen.

Bij de productondersteuning vindt u een breed scala aan inhoud zoals:

- Studielessen
- Problemen oplossen
- Ondersteuningscommunity
- Onlinedocumentatie
- Garantie-informatie
- Reserveonderdelen (indien beschikbaar)

Ga naar:

www.logitech.com/support/focus-keyboard-mini4

PROBLEEMOPLOSSING

Het toetsenbord werkt niet

- Druk op een willekeurige toets om het toetsenbord uit de slaapstand te halen.
- Zet het toetsenbord uit en dan weer aan.
- Laad de interne batterij op.
Zie 'De batterij van het toetsenbord opladen' voor meer informatie.
- Breng de *Bluetooth*-verbinding tussen het toetsenbord en uw iPad mini opnieuw tot stand.
- Controleer of Bluetooth is ingeschakeld in de instellingen van uw iPad mini (Instellingen > *Bluetooth* > Aan).
- Kies 'Focus Keyboard Case' in het menu Apparaten op uw iPad mini. Het *Bluetooth*-lampje gaat onafgebroken blauw branden wanneer *Bluetooth*-verbinding tot stand is gebracht.

WAT DENKT U?

Hartelijk dank voor de aanschaf van ons product.

Neem even de tijd om ons te vertellen wat u ervan vindt.

www.logitech.com/ithink

PRODUKTÖVERSIKT

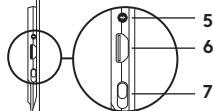
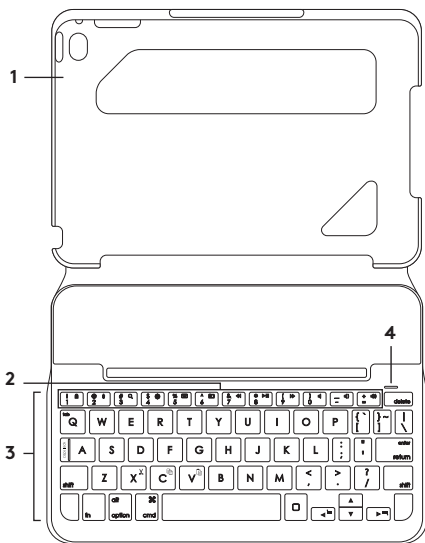

1. Surfplattehållare
2. Funktionstangenter
3. Tangentbord
4. Bluetooth®- och batteriindikator
5. Bluetooth-anslutningsknapp
6. Mikro-USB-laddningsport
7. På/av-reglage
8. Mikro-USB-laddningssladd



INSTALLATION AV TANGENTBORDSFODRAL

Komma i gång

1. Öppna tangentbordsfodralet och se till att din iPad mini ligger kant i kant med surfplattans hållare och tryck nedåt:

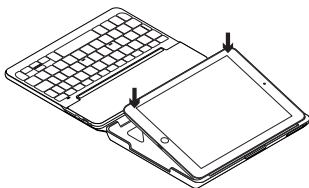

2. Placera tangentbordsfodralet i skrivläge:

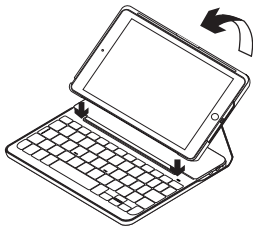

Tangentbordet aktiveras automatiskt.

Ansluta till din iPad mini

Tangentbordsfodralet ansluts till iPad mini via en *Bluetooth*-anslutning. Första gången du använder tangentbordsfodralet måste du koppla det med din iPad mini.

Koppla tangentbordsfodralet med din iPad mini:

1. Starta tangentbordet:

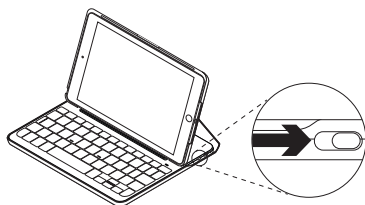

Bluetooth-lampan blinkar för att visa att tangentbordet är identifierbart och redo att kopplas till iPad mini. Första gången du startar tangentbordet är det identifierbart i 15 minuter.

Ladda batteriet om batteriindikatorn blinkar rött. Mer information finns i Ladda tangentbordsbatteriet.

2. På din iPad mini:

- Se till att *Bluetooth* är aktiverat. Välj *Inställningar > Bluetooth > På*.
- Välj *Focus-tangentbordsfodral* i enhetsmenyn.

3. Om din iPad mini frågar efter en PIN-kod anger du den med tangentbordet (inte med din iPad mini).

När en anslutning har upprättats lyser *Bluetooth*-lampan med ett fast blått sken en kort stund och slocknar sedan.

Ansluta till en annan iPad mini

1. Se till att tangentbordet är påslaget.
2. Kontrollera att *Bluetooth*-funktionen är aktiverad på iPad mini. Välj *Inställningar > Bluetooth > På*.
3. Tryck på knappen för *Bluetooth*-anslutning:

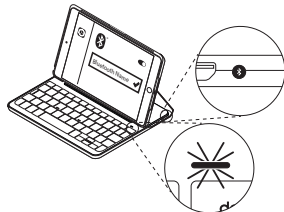

Tangentbordet är identifierbart i 3 minuter.

4. Välj *Focus-tangentbordsfodral* i enhetsmenyn.
5. Om din iPad mini frågar efter en PIN-kod anger du den med tangentbordet (inte med din iPad mini).

När en anslutning har upprättats lyser *Bluetooth*-lampan med ett fast blått sken en kort stund och slocknar sedan.

ANVÄNDA TANGENTBORDET

Två visningspositioner

Tangentbordsfodralet har två visningspositioner – en för att skriva och en för att navigera.

Flytta tangentbordsfodralet till skrivläget och se till att det ligger i linje med den inbyggda magneten så att den sitter säkert:



Starta tangentbordet.

Placera tangentbordsfodralet i navigeringsläge för att bläddra:



Spara på batterierna genom att stänga av tangentbordet.

Tangentbordet går automatiskt ner i viloläge om du inte använder det på ett tag i skrivläge. Tryck på valfri tangent när du vill gå ur viloläget.

Ta loss iPad mini

Du tar loss iPad mini-enheten från fodralet genom att böja en av surfplattans hörn bakåt:

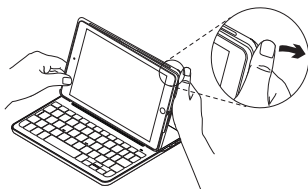

Detta lösgör iPad mini-enheten:



Förvaring av iPad mini-enheten under resor

1. Skjut in din iPad mini i surfplattans hållare.
2. Stäng tangentbordsfodralet:

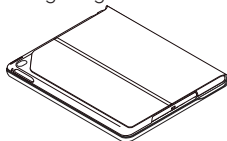

STATUSINDIKATORER

Tangentbordsfodralets statuslampor som ger information om tangentbordets batteridrift och *Bluetooth*-anslutning:

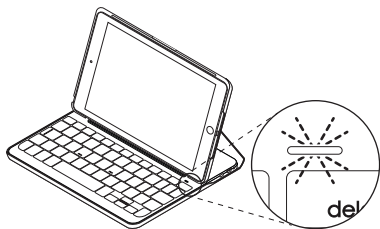

Lätt	Beskrivning
Grön	Batteriet är tillräckligt laddat.
Rött	Låg batterinivå (mindre än 10%). Ladda batteriet.
Blinkar blått	Snabbt: Tangentbordet är i identifieringsläge, redo att kopplas. Långsamt: Tangentbordet försöker återansluta till iPad-enheten.
Fast blått sken	Lyckad <i>Bluetooth</i> -koppling eller återanslutning.

FUNKTIONSTANGENTER

**Fn + 1 = Lås skärmen**

Låser eller låser upp iPad mini-enhetens skärm

**Fn + 2 = Siri**

Du kan använda din röst för att skicka meddelanden, schemalägga möten, ringa telefonsamtal och mycket mer

**Fn + 3 = sök**

Öppnar iPad mini-enhetens sökfunktion

**Fn + 4 = Byt språk**

Byter tangentbordsspråk

**Fn + 5 = virtuellt skrivbord**

Visar/döljer det virtuella skrivbordet

**Fn + 6 = Skärmbild****Fn + 7 = föregående spår****Fn + 8 = spela/pausa****Fn + 9 = nästa spår****Fn + 0 = ljud av****Fn + tankstreck = volym -****Fn + plus = volym +****Startsida = iPad mini-enhetens startsida**

Visar iPad mini-enhetens startsida

**Fn + X = klipp ut****Fn + C = kopiera****Fn + V = klistra in****Fn + Vänster markör = markera till vänster**

Markerar text till vänster, ord för ord

**Fn + Höger markör = markera till höger**

Markerar text till höger, ord för ord

**Fn + Blanksteg = växla program**

Obs! Välj en funktionstangent genom att hålla ner **Fn**-tangentsen och sedan trycka på den tangent som anges ovan.

LADDA TANGENTBORDETS BATTERI

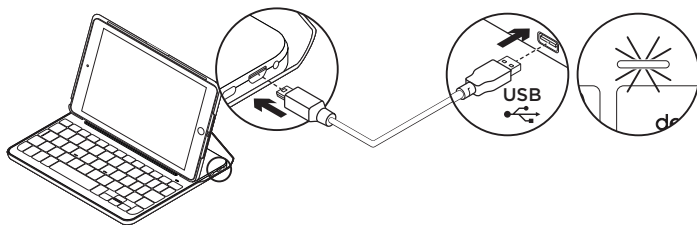

Om batteristatusindikatorn är röd måste batteriet i tangentbordfodralet laddas.

1. Anslut ena änden av mikro-USB-sladden till laddningsporten och den andra änden till datorns USB-port.

Du kan också använda en 5 V USB-laddare, t.ex. den som medföljer iPad mini, under förutsättning att utgångseffekten är minst 500 mA.

Statusindikatorn blinkar grönt medan batteriet laddas.

2. Ladda batteriet tills statusindikatorn börjar lysa med ett fast grönt sken.
Full laddning av batteriet tar en timme.

Batteriinformation

- Ett fulladdat batteri håller i ungefär sex månader om tangentbordet används runt två timmar per dag.*
- Om statusindikatorn blir röd när du startar tangentbordet ska du ladda batteriet.
- Spara på batterierna genom att stänga av tangentbordet när det inte används.
- Tangentbordet går automatiskt ner i viloläge om du inte använder det på ett tag i skriviläge. Tryck på valfri tangent när du vill gå ur viloläget.

* Batteritiden varierar med användning, inställningar och miljöfaktorer.

Kassering av uttjänta batterier

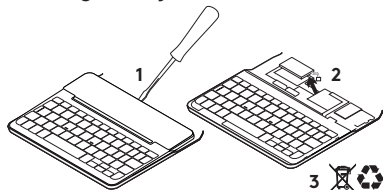

1. Ta bort tangentbordets övre lock med en skruvmejsel.
2. Lösgör batteriet från kretskortet och ta ut det.
3. Kassera produkten och batteriet enligt gällande lagstiftning.

BESÖK PRODUKTSUPPORTEN

Det finns mer produktinformation och support på Internet. Gå till produktsupporten och ägna en liten stund åt att läsa om ditt nya *Bluetooth*-tangentbord.

I artiklarna på Internet hittar du konfigurationshjälp, användartips och information om ytterligare funktioner. Om *Bluetooth*-tangentbordet har extra programvara kan du läsa mer om dess fördelar och hur du kan använda programvaran för att anpassa produkten.

Kontakta andra användare i våra användarforum för att få råd, ställa frågor och dela lösningar.

I produktsupporten finns massor av information, bland annat:

- Självstudier
- Felsökning
- Supportgemenskap
- Elektronisk dokumentation
- Garantiinformation
- Reservdelar (om tillgängliga)

Gå till:

www.logitech.com/support/focus-keyboard-mini4

FELSÖKNING

Tangentbordet fungerar inte

- Tryck på valfri tangent för att aktivera tangentbordet från viloläget.
- Slå av tangentbordet och slå på det igen.
- Ladda det interna batteriet.
Mer information finns i Ladda tangentbordsbatteriet.
- Återupprätta *Bluetooth*-anslutningen mellan tangentbordet och iPad mini.
- Kontrollera att Bluetooth är aktiverat i iPad mini-inställningarna (Inställningar > *Bluetooth* > På).
- Välj Focus-tangentbordsfodral i enhetsmenyn på iPad mini. *Bluetooth*-anslutningen har upprättats när *Bluetooth*-lampan lyser med ett fast, blått sken.

VAD TYCKER DU?

Tack för att du valde vår produkt.

Har du lust att ägna en minut åt att berätta vad du tycker om din produkt?

www.logitech.com/ithink

OVERSIGT OVER PRODUKTET

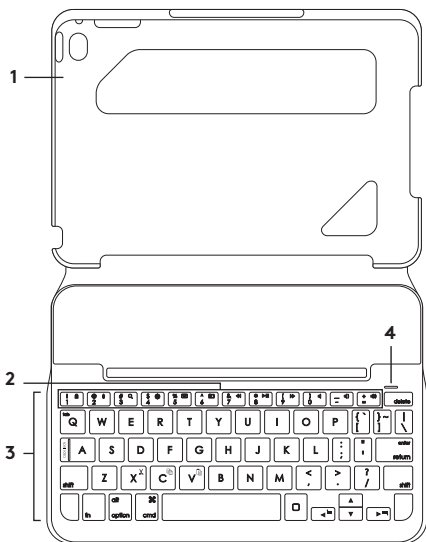

1. Holder til tablet-pc
2. Funktionstaster
3. Tastatur
4. Indikator for Bluetooth® og batteriniveau
5. Knap til etablering af Bluetooth-forbindelse
6. Mikro-USB-port til opladning
7. Tænd/sluk-knap
8. Mikro-USB-opladerkabel

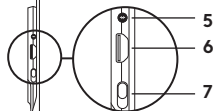

INSTALLATION AF TASTATURETUIET

Kom godt i gang

1. Åbn tastaturetuiet, og kontrollér at kanten af din iPad mini flugter med etuiet, og tryk ned:

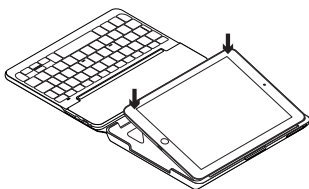

2. Placer tastaturetuiet i indtastningsstilling:

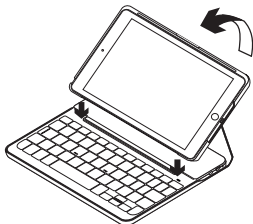

Tastaturet tændes automatisk.

Binding til iPad mini-enheden

Tastaturetuiet bindes til iPad mini-enheden ved hjælp af *Bluetooth*-forbindelse.

Tastaturetuiet skal bindes til iPad mini-enheden første gang det bruges.

Sådan forbindes tastaturetuiet med iPad mini-enheden:

1. Tænd for tastaturet:

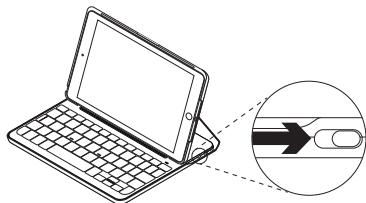

Ved at blinke blåt angiver *Bluetooth*-indikatoren at tastaturet kan registreres og binding kan etableres til iPad mini-enheden. Tastaturet kan registreres i 15 minutter første gang det tændes.

Hvis statusindikatoren for batteriniveau lyser rødt, skal batterierne oplades.

Der er yderligere oplysninger i "Opladning af tastaturets batteri".

2. På iPad mini-enheden:
 - Sørg for at *Bluetooth* er tændt.
Vælg Indstillinger > *Bluetooth* > Til.
 - Vælg "Focus Keyboard Case" i menuen Enheder.
3. Hvis du bliver bedt om at indtaste en pinkode, skal du benytte tastaturet til at indtaste den og ikke det virtuelle tastatur på iPad mini-enheden.

Bluetooth-indikatoren lyser blåt et øjeblik når bindingen er etableret.

Etablerer forbindelse til en anden iPad mini

1. Kontrollér at tastaturet er tændt.
2. Sørg for at *Bluetooth* er aktiveret på iPad mini-enheden.
Vælg Indstillinger > *Bluetooth* > Til.
3. Tryk på knappen til etablering af *Bluetooth*-binding:

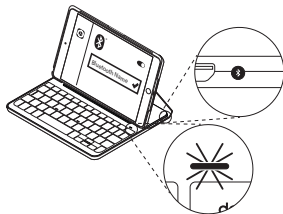

Tastaturet kan registreres i 3 minutter.

4. Vælg "Focus Keyboard Case" i menuen Enheder.
5. Hvis du bliver bedt om at indtaste en pinkode, skal du benytte tastaturet til at indtaste den og ikke det virtuelle tastatur på iPad mini-enheden.
Bluetooth-indikatoren lyser blåt et øjeblik når bindingen er etableret.

SÅDAN BRUGES TASTATUROMSLAGET

To visningstilstande

Tastaturetuiet kan indstilles til enten indtastning eller søgning på internettet.

Placer tastaturetuiet i indtastningsstilling. En magnet sørger for at iPad-enheden holdes på plads:



Tænd for tastaturet.

Placer tastaturetuiet så det er klart til søgning på internettet:



Sørg for at slukke for tastaturet for at spare på batteriet.

Tastaturet går i dvaletilstand hvis det er tændt og ikke bliver brugt mens det er i indtastningstilstand. Tryk på en tast for at genaktivere det.

Sådan tages iPad mini-enheden ud

Bøj et af hjørnerne på holderen tilbage for at fjerne iPad mini-enheden fra etuiet:

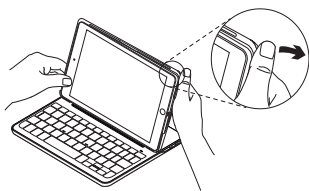

Din iPad mini er nu taget af:



Opbevaring og transport af iPad mini-enheden

1. Sæt iPad mini-enheden ind i holderen.
2. Luk tastaturetuiet:

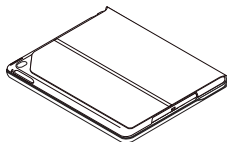

STATUSINDIKATORER

Tastaturets statusindikator viser status for tastaturets batteri og *Bluetooth*-forbindelsen:

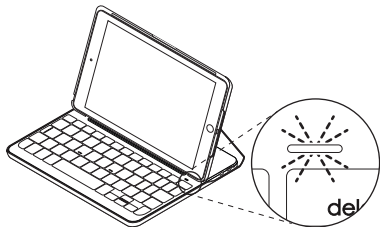

Indikator	Beskrivelse
Grøn	Batteriet er ladet tilstrækkeligt op.
Rødt	Batteriniveauet er lavt (mindre end 10%). Oplad batteriet.
Blinker blå	Hurtigt: Tastaturet er klar til at etablere binding. Langsomt: Tastaturet forsøger at genetablere bindingen til iPad-enheden.
Lyser blå	<i>Bluetooth</i> -bindingen eller genetableringen af bindingen lykkedes.

FUNKTIONSTASTER

**Fn + 1 = Lås skærm**

Låser iPad mini-enhedens skærm eller låser den op

**Fn + 2 = Siri**

Du kan sende beskeder, foretage telefonopkald, planlægge møder med mere ved hjælp af din stemme

**Fn + 3 = Søg**

Åbner iPad mini-enhedens søgefunktion

**Fn + 4 = Skift sprog**

Ændrer tastaturets sprog.

**Fn + 5 = Virtuelt tastatur**

Viser/skjuler det virtuelle tastatur

**Fn + 6 = Skærbillede****Fn + 7 = Forrige nummer****Fn + 8 = Afspil/Pause****Fn + 9 = Næste nummer****Fn + 0 = Slå lyden fra****Fn + tankestreg = Skru ned****Fn + plus = Skru op****Start = iPad mini-enhedens startskærm**

Viser startskærmen på iPad mini

**Fn + X = Klip****Fn + C = Kopiér****Fn + V = Sæt ind****Fn + venstre markør = Vælg til venstre**

Markerer tekst til venstre, ord for ord

**Fn + højre markør = Vælg til højre**

Markerer tekst til højre, ord for ord

**Fn + mellemrumstast = skift mellem programmer**

Bemærk: Hvis du vil bruge en funktionstast, skal du holde **fn**-tasten nede og trykke på den tast der er angivet ovenfor.

OPLADNING AF TASTATURETS BATTERI

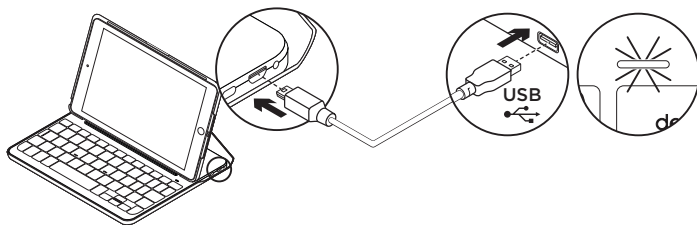

Hvis batteriindikatoren lyser rødt, betyder det at batteriet skal oplades.

1. Sæt mikro-USB-kablet i henholdsvis mikro-USB-porten og en USB-port i computeren.

Du kan også anvende en USB-oplader på 5 V, ligesom den der følger med din iPad mini, hvis udgangseffekten er på mindst 500 mA.

Statusindikatoren blinker grønt under opladning.

2. Oplad batteriet indtil batteriindikatoren lyser grønt.

En komplet opladning af batteriet tager en time.

* Batteriets faktiske holdbarhed varierer efter brugen, indstillingerne, rumtemperaturen og andre forhold.

Batteriopllysninger

- Et fuldt opladt batteri giver strøm til omkring seks måneders ved to timers brug om dagen.
- Hvis statusindikatoren kortvarigt lyser rødt når tastaturet tændes, skal batterierne oplades.
- Sluk for tastaturet når det ikke bruges for at spare på batterierne.
- Tastaturet går i dvaletilstand hvis det er tændt og ikke bliver brugt mens det er i indtastningstilstand. Tryk på en tast for at genaktivere det.

Bortskaffelse af batterier når produktet er udtjent

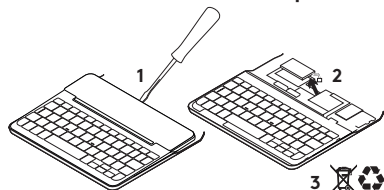

1. Anvend en skruetrækker til at fjerne batteridækslet.
2. Frigør batteriet fra printpladen.
3. Skil dig af med produktet og batteriet i henhold til den danske lovgivning om genbrug.

BESØG PRODUKTSUPPORTSIDEN

Der findes flere oplysninger om dit produkt samt support på nettet. Brug lidt tid inde på vores supportside til produktet, og læs mere om dit nye *Bluetooth*-tastatur.

Gennemse artikler på nettet om hjælp til konfiguration, nyttige råd om brug og oplysninger om andre funktioner. Hvis der følger software med til dit *Bluetooth*-tastatur, kan du læse om fordelene samt hvordan produktet kan tilpasses med softwaren.

Kom i kontakt med andre brugere i brugerforene, hvor du kan få gode råd, stille spørgsmål og dele løsninger.

I produktsupport finder du en bred vifte af indhold, herunder:

- Selvstudier
- Problemløsning
- Supportbrugergruppe
- Onlinedokumentation
- Garantioplysninger
- Information om reservedele (hvis de forefindes)

Gå til:

www.logitech.com/support/focus-keyboard-mini4

PROBLEMLØSNING

Tastaturet fungerer ikke

- Tryk på en tilfældig tast for at aktivere tastaturet fra dvaletilstand.
- Sluk og tænd tastaturet.
- Genoplad det interne batteri.
Der er yderligere oplysninger i "Opladning af tastaturets batteri".
- Genetabler *Bluetooth*-bindingen mellem tastaturet og iPad mini-enheden.
- Kontrollér at *Bluetooth* er aktiveret på iPad mini-enheden (Indstillinger > *Bluetooth* > Til).
- Vælg "Focus Keyboard Case" i menuen Enheder på iPad mini-enheden.
Bluetooth-bindingen er etableret når *Bluetooth*-indikatoren lyser blå.

HVAD SYNES DU?

Tak fordi du købte vores produkt.

Vi vil bede dig bruge et par minutter på at fortælle os hvad du synes.

www.logitech.com/ithink

BLI KJENT MED PRODUKTET

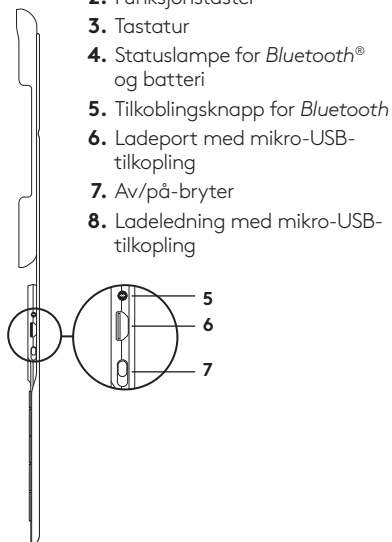
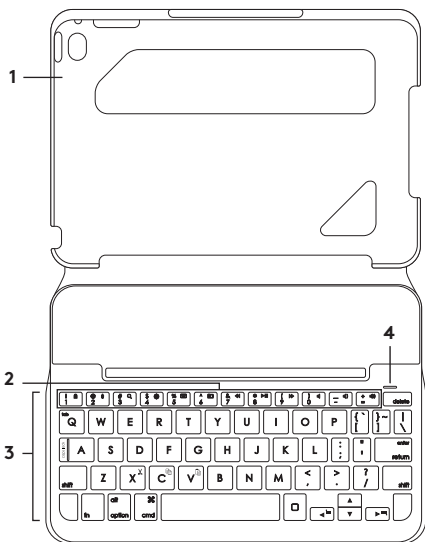

1. Nettbrettholder
2. Funksjonstaster
3. Tastatur
4. Statuslampe for *Bluetooth*[®] og batteri
5. Tilkoblingsknapp for *Bluetooth*
6. Ladeport med mikro-USB-tilkoping
7. Av/på-bryter
8. Ladeledning med mikro-USB-tilkoping

KONFIGURERE TASTATURETUIET

Komme i gang

1. Åpne tastaturetuiet, pass på at kanten på iPad mini ligger jevnt med nettbrettholderen, og trykk ned:

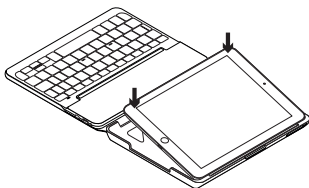

2. Sett tastaturetuiet i skriveposisjon:

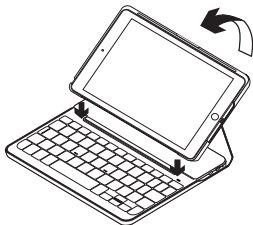

Tastaturet slås på automatisk.

Opprette en forbindelse med iPad mini

Tastaturetuiet kobler til iPad mini via en *Bluetooth*-forbindelse. Første gang du bruker tastaturetuiet, må du pare det med iPad mini.

Pare tastaturetuiet med iPad mini:

1. Slå på tastaturet:

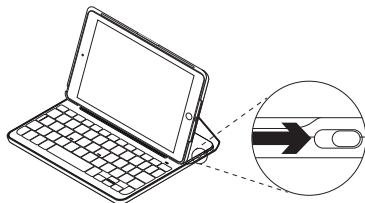

Bluetooth-lampen blinker når tastaturet er oppdaget, og er klar til å opprette en parvis forbindelse med iPad mini. Første gang du slår på tastaturet, blir det i oppdagelsesmodus i 15 minutter.

Hvis batteristatuslampen lyser rødt, bør du lade batteriet. Du finner mer informasjon om dette under "Lade tastaturbatteriet".

2. På iPad mini:

- Sørg for at *Bluetooth* er på.
Velg Innstillinger > *Bluetooth* > På.
- Velg «Focus Keyboard Case» fra Enheter-menyen.

3. Hvis iPad mini ber om PIN-kode, oppgir du koden med tastaturet (ikke på iPad mini).

Bluetooth-lampen lyser jevnt blått en kort periode etter at tilkoplingen er opprettet, og slår seg deretter av.

Kople til en annen iPad mini

1. Forsikre deg om at tastaturet er slått på.
2. Pass på at *Bluetooth* er aktivert på iPad mini.
Velg Innstillinger > *Bluetooth* > På.
3. Trykk på tilkoblingsknappen for *Bluetooth*:

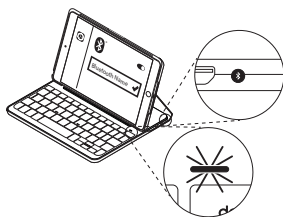

Tastaturet vil være i oppdagelsesmodus i 3 minutter.

4. Velg «Focus Keyboard Case» fra Enheter-menyen.
5. Hvis iPad mini ber om PIN-kode, oppgir du koden med tastaturet (ikke på iPad mini).

Bluetooth-lampen lyser jevnt blått en kort periode etter at tilkoplingen er opprettet, og slår seg deretter av.

BRUKE KEYBOARD FOLIO

To visningsposisjoner

Tastaturetuet har to visningsposisjoner – en for skriving og en for surfing på Internett.

Når du skal skrive, setter du tastaturetuet i skriveposisjon ved å plassere den på linje med den innebygde magneten for å holde den på plass:



Slå på tastaturet.

Når du skal surfe på Internett, setter du etuiet i surfeposisjonen:



Husk å slå av tastaturet for å spare strøm.

Hvis du ikke bruker tastaturet på en stund mens det står i skriveposisjonen, går det automatisk i hvilemodus. Trykk på en tast for å gå ut av hvilemodus.

Ta ut iPad mini

Hvis du vil ta iPad mini ut av etuiet, bøyer du et av hjørnene på nettbrettholderen bakover:

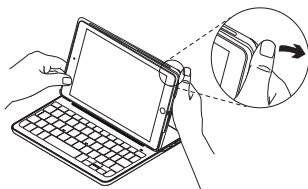

iPad mini blir deretter frigitt:



Oppbevaring av iPad mini ved reising

1. Sett iPad mini inn i nettbrettholderen.
2. Lukk tastaturetuiet:

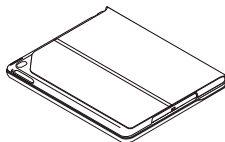

STATUSLAMPER

Statuslampen på tastaturet gir informasjon om tastaturets batterinivå og *Bluetooth*-tilkoblingen:

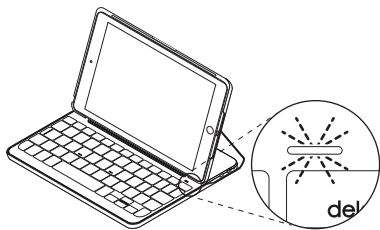

Lett	Beskrivelse
Grønn	Batteriet har tilstrekkelig med strøm.
Rødt	Det er lite strøm på batteriet (mindre enn 10%). Lad batteriet.
Blinker blått	Raskt: Tastaturet er i oppdagelsesmodus, og er klar til å opprette en parvis tilkobling. Sakte: Tastaturet prøver å gjenopprette tilkoblingen til iPad.
Lyser jevnt blått	<i>Bluetooth</i> -forbindelsen er opprettet eller gjenopprettet.

FUNKSJONSTASTER

**Fn + 1 = Lås skjerm**

Låser eller låser opp skjermen til iPad mini

**Fn + 2 = Siri**

Bruk stemmen til å sende meldinger, ringe, planlegge møter og mer

**Fn + 3 = Søk**

Viser søkefunksjonen på iPad mini

**Fn + 4 = Bytt språk**

Bytter tastaturspråk

**Fn + 5 = Virtuell tastatur**

Viser/skjuler det virtuelle tastaturet

**Fn + 6 = Skjerm bilde****Fn + 7 = Forrige spor****Fn + 8 = Spill av/pause****Fn + 9 = Neste spor****Fn + 0 = Demp lyd****Fn + bindestrek (-) = Volum ned****Fn + plus tegn (+) = Volum opp****Home = Startskjermen på iPad mini**

Viser startskjermen på iPad mini

**Fn + X = Klipp ut****Fn + C = Kopier****Fn + V = Lim inn****Fn+Venstre piltast =
Merk mot venstre**

Velger tekst på venstre side, ett ord om gangen

**Fn + høyre piltast =
Merk mot høyre**

Merker tekst mot høyre, ett ord om gangen

**Fn + mellomrom =
Bytt mellom program****NB:** Du velger en funksjonstast ved å trykke og holde nede **Fn**-tasten og trykke på tasten angitt over.

LADE TASTATURBATTERIET

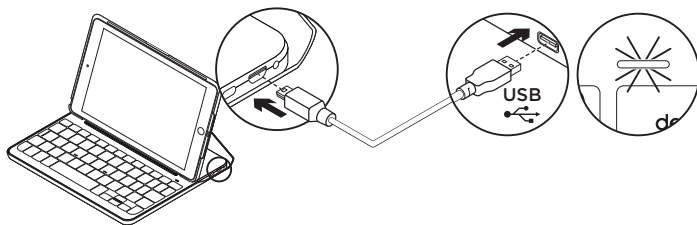

Hvis batteristatuslampen lyser rødt, må batteriet i tastaturet lades.

1. Sett micro-USB-ledningen inn i ladeporten, og den andre enden inn i USB-porten på datamaskinen.

Du kan eventuelt bruke en USB-lader på 5 V, som den som fulgte med iPad mini, gitt at utgangseffekten er på minst 500 mA.

Statuslampen blinker grønt mens batteriet lades.

2. Lad batteriet helt til batteristatuslampen lyser grønt.

En fullstendig opplading tar én time.

* Faktisk batterivarighet avhenger av bruk, innstillinger og omgivelser.

Batteriinformasjon

- Et fulladet batteri gir omtrent seks måneders bruk når tastaturet brukes cirka to timer om dagen.*
- Hvis statuslampen lyser rødt like etter at tastaturet er slått på, bør du lade batteriet.
- Slå av tastaturet når det ikke er i bruk, for å spare på strømmen.
- Hvis du ikke bruker tastaturet på en stund i skriveposisjon, går det automatisk i hvilemodus. Trykk på en tast for å gå ut av hvilemodus.

Kassering av batterier ved slutten av produktets levetid

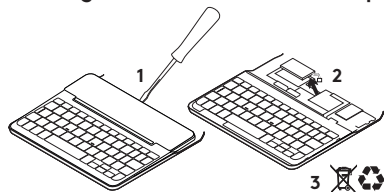

1. Fjern dekselet på tastaturet med en skrutrekker.
2. Kople batteriet fra kretskortet og ta det ut.
3. Kasser produktet og batteriet i henhold til lokal lovgivning.

GÅ TIL PRODUKTSTØTTE

Du finner mer informasjon om og støtte for produktet på nett. Bruk litt tid på å besøke Produktstøtte for å lære mer om det nye *Bluetooth*-tastaturet.

Bla gjennom artikler om konfigurering, tips til bruk og informasjon om ekstrafunksjoner. Dersom *Bluetooth*-tastaturet har ekstra programvare, kan du lese om fordelene med dette og hvordan det kan hjelpe deg med å tilpasse produktet.

Kommuniser med andre brukere i fellesskapsforumene, og få hjelp, still spørsmål og del løsninger med andre.

Du finner et bredt utvalg materiale i produktstøtte, inkludert:

- Leksjoner
- Feilsøking
- Støttefelleskap
- Nettbasert dokumentasjon
- Garantiinformasjon
- Reservedeler (hvis tilgjengelig)

Gå til:

www.logitech.com/support/focus-keyboard-mini4

FEILSØKING

Tastaturet virker ikke

- Trykk en tast for å vekke tastaturet fra hvilemodus.
- Slå tastaturet av og deretter på igjen.
- Lad opp det innebygde batteriet. Du finner mer informasjon om dette under "Lade tastaturbatteriet".
- Gjenopprette *Bluetooth*-forbindelsen mellom tastaturet og iPad mini.
- Kontroller at Bluetooth er slått på i innstillingene for iPad mini (Innstillinger, *Bluetooth* > På).
- Velg «Focus Keyboard Case» fra Enheter-menyen til iPad mini. Når *Bluetooth*-lampen lyser blått, er *Bluetooth*-tilkoblingen opprettet.

HVA SYNES DU?

Takk for at du handlet hos oss.

Fortell oss hva du synes om produktet, det tar bare et øyeblikk.

www.logitech.com/ithink

TUNNE TUOTTEESI

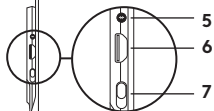
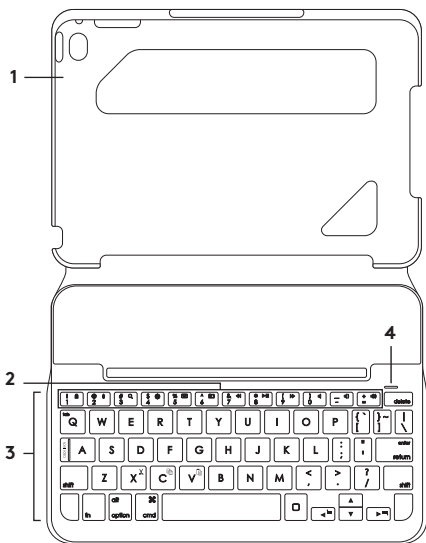

1. Taulutietokoneen kulmapidike
2. Toimintonäppäimet
3. Näppäimistö
4. Bluetooth®-merkkivalo ja akun tilan merkkivalo
5. Bluetooth-yhteyspainike
6. mikro-USB-latausportti
7. Virtakytkin
8. Mikro-USB-latausjohto



NÄPPÄIMISTÖKOTELON KÄYTTÖÖNOTTAMINEN

Aloittaminen

1. Avaa näppäimistökotelo. Aseta iPad mini niin, että se on suorassa linjassa taulutietokoneen pidikkeen kanssa ja paina alaspäin.

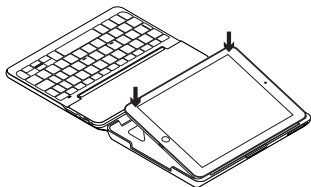

2. Aseta kotelo kirjoitusasentoon:

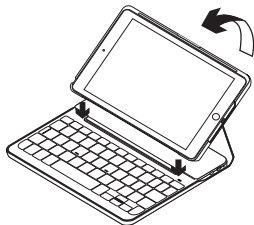

Näppäimistöön kytketty automaattisesti virta.

Yhteyden muodostaminen iPad miniin

Näppäimistökotelosta muodostetaan *Bluetooth*-yhteys iPad miniin. Kun käytät näppäimistökoteloä ensimmäisen kerran, sinun on yhdistettävä se iPad miniin.

Näppäimistökotelon yhdistäminen iPad miniin:

1. Kytke näppäimistöön virta kuvan osoittamalla tavalla.

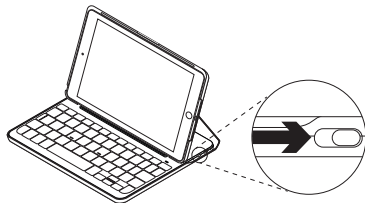

Bluetooth-merkkivalo vilkkuu sen merkiksi, että näppäimistö on valmis yhdistettäväksi iPad miniin. Kun kytket näppäimistön virran ensimmäisen kerran, siihen voidaan muodostaa yhteys 15 minuutin ajan.

Jos akun tilan merkkivalo palaa punaisena, lataa akku. Lisätietoja on kohdassa Näppäimistön akun lataaminen.

2. iPad mini -laitteessasi:

- Varmista, että *Bluetooth* on käytössä. Valitse Asetukset > *Bluetooth* ja ota *Bluetooth* käyttöön.
- Valitse Laitteet-valikosta Focus Keyboard Case.

3. Jos iPad mini pyytää antamaan PIN-koodin, anna koodi näppäimistöllä, älä iPad minin näppäimistöllä.

Kun yhteys on muodostettu, *Bluetooth*-merkkivalo palaa hetken sinisenä ja sammuu sitten.

Yhdistäminen toiseen iPad miniin

1. Varmista, että näppäimistöön on kytketty virta.
2. Varmista, että *Bluetooth* on käytössä iPad minissä. Valitse Asetukset > *Bluetooth* ja ota *Bluetooth* käyttöön.
3. Paina *Bluetooth*-yhteyspainiketta:

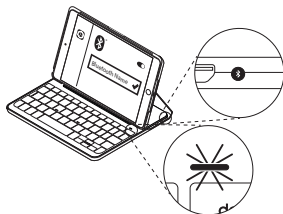

Näppäimistöön voidaan muodostaa yhteys kolmen minuutin ajan.

4. Valitse Laitteet-valikosta Focus Keyboard Case.
5. Jos iPad mini pyytää antamaan PIN-koodin, anna koodi näppäimistöllä, älä iPad minin näppäimistöllä. Kun yhteys on muodostettu, *Bluetooth*-merkkivalo palaa hetken sinisenä ja sammuu sitten.

NÄPPÄIMISTÖKOTELON KÄYTTÖ

Kaksi katseluasentoa

Näppäimistökotelo voidaan asettaa kahteen katseluasentoon – toinen on kirjoittamista varten ja toinen selaamista varten.

Kun haluat kirjoittaa, siirrä näppäimistökotelo kirjoitusasentoon ja kohdista se sisäiseen magneettiin, jotta se pysyy paikallaan:



Kytke näppäimistöön virta.

Kun haluat selata, aseta näppäimistökotelo selausasentoon:



Muista katkaista näppäimistön virta akun säästämiseksi.

Jos et käytä näppäimistöä hetkeen kirjoitusasennossa, se siirtyy automaattisesti lepotilaan. Palauta laite lepotilasta painamalla mitä tahansa näppäintä.

iPad mini irrottaminen

Irrota iPad mini kotelosta taivuttamalla jompaakumpaa pidikekulmaa taaksepäin.

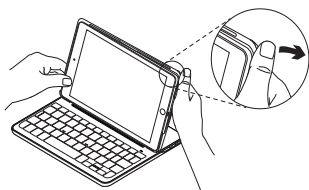

Tällöin iPad mini vapautuu kotelosta.



iPad minin säilyttäminen matkustettaessa

1. Aseta iPad mini -laite taulutietokoneen pidikkeeseen.
2. Sulje näppäimistökelo:

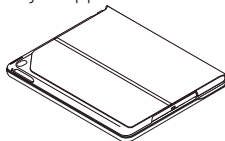

TILAN MERKKIVALO

Näppäimistökotelon tilan merkkivalo ilmaisee näppäimistön akun ja Bluetooth-yhteyden tilan.

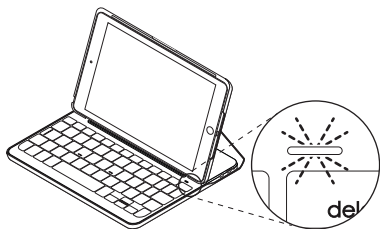

Valo	Kuvaus
Vihreä	Akussa on riittävästi virtaa.
Punainen	Akun jännite on alhainen (alle 10%). Lataa akku.
Vilkkuva sininen	Vilkkuu nopeasti: Näppäimistö on yhteydenetsintätilassa, valmiina yhdistettäväksi. Vilkkuu hitaasti: Näppäimistö yrittää muodostaa yhteyden iPadiin.
Tasainen sininen	Bluetooth-yhdistäminen tai yhteyden palauttaminen onnistui.

TOIMINTONÄPPÄIMET

**Fn + 1 = näytön lukitus**

iPad minin näyttö lukitaan tai avataan.

**Fn + 2 = Siri**

Voit lähettää viestejä, soittaa puheluja, sopia tapaamisia ja paljon muuta äänikomennoilla.

**Fn + 3 = haku**

iPad minin hakutoiminto käynnistyy.

**Fn + 4 = kielen vaihto**

Näppäimistön kieli vaihdetaan.

**Fn + 5 = virtuaalinäppäimistö**

Virtuaalinäppäimistö näytetään tai piilotetaan.

**Fn + 6 = kuvakaappaus****Fn + 7 = edellinen kappale****Fn + 8 = toisto/tauko****Fn + 9 = seuraava kappale****Fn + 0 = mykistys****Fn + ajatusviiva =****äänenvoimakkuuden vähennys****Fn + plusmerkki =****äänenvoimakkuuden lisäys****Koti = iPad minin Koti-näyttö**

iPadin Koti-näkymä

**Fn + X = leikkaa****Fn + C = kopioi****Fn + V = liitä****Fn + vasen nuolinäppäin =****Valinta vasemmalta**

Vasemmalla oleva teksti valitaan sana kerrallaan.

**Fn + oikea nuolinäppäin =****Valinta oikealta**

Oikealla oleva teksti valitaan sana kerrallaan.

**Fn + välilyönti =
sovelluksen vaihtaminen**

Huomaus: Toimintonäppäimet valitaan pitämällä **Fn**-näppäintä painettuna ja painamalla sitten haluttua yllä mainittua näppäintä.

NÄPPÄIMISTÖN AKUN LATAAMINEN

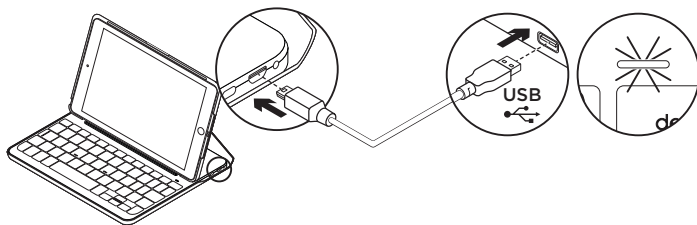

Jos akun tilan merkkivalo on punainen, näppäimistökotelon akku on ladattava.

1. Kytke mikro-USB-johdon toinen pää latausporttiin ja toinen tietokoneen USB-porttiin.

Voit myös käyttää 5 V:n USB-laturia, kuten iPad minin mukana toimitettua laturia, jos se tuottaa vähintään 500 mA:n virtaa.

Tilan merkkivalo vilkkuu vihreänä akun latautuessa.

2. Lataa akkua, kunnes akun tilan merkkivalo palaa tasaisesti vihreänä.
Akun lataaminen täyteen kestää tunnin.

Akun tiedot

- Täyteen ladatun akun jännite kestää noin kuusi kuukautta, jos näppäimistöä käytetään noin kaksi tuntia päivässä.*
- Lataa akku, jos tilan merkkivalo vaihtuu punaiseksi pian näppäimistön käynnistämisen jälkeen.
- Kun näppäimistö ei ole käytössä, sammuta siitä virta akkuvirran säästämiseksi.
- Näppäimistö siirtyy automaattisesti lepotilaan, jos sitä ei hetkeen käytetä sen ollessa kirjoitusasennossa. Palauta laite lepotilasta painamalla mitä tahansa näppäintä.

* Akkujen ja paristojen todellinen käyttöikä vaihtelee käytön, asetusten ja olosuhteiden mukaan.

Akun hävittäminen tuotteen käyttöään päätyessä

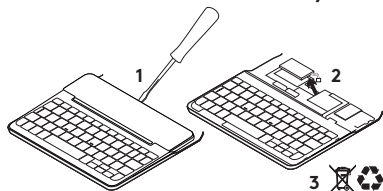

1. Irrota näppäimistön kansi ruuvimeisselillä.
2. Irrota akku ensin piirilevystä ja sen jälkeen laitteesta.
3. Tuotteen ja akun hävittämisessä on noudatettava paikallista lainsäädäntöä.

TUOTETUKI

Tuotteeseesi liittyvää lisätietoa ja tukea on saatavilla verkossa. Tutustu Tuotetukeen ja saat lisätietoja uudesta *Bluetooth*-näppäimistöstäsi.

Selaa verkossa olevia artikkeleita, jotka sisältävät asennusohjeita, käyttövinkkejä ja tietoa lisäominaisuuksista. Jos *Bluetooth*-näppäimistösi liittyy valinnainen ohjelmisto, voit tutustua sen tarjoamiin etuihin ja tuotteen mukautusmahdollisuuksiin.

Yhteisöfoorumeilla voit olla yhteydessä muihin käyttäjiin ja saada ohjeita, esittää kysymyksiä sekä jakaa ratkaisuja. Tuotetuen laajaan valikoimaan kuuluvat muun muassa:

- opetusohjelmat
- vianmääritys
- tukiyhteisö
- verkossa olevat käyttöohjeet
- takuutiedot
- varaosat (mikäli saatavilla).

Siirry osoitteeseen

www.logitech.com/support/focus-keyboard-mini4

VIANMÄÄRITYS

Näppäimistö ei toimi

- Palauta näppäimistö lepotilasta painamalla mitä tahansa näppäintä.
- Katkaise näppäimistöstä virta ja kytke virta uudelleen.
- Lataa laitteen sisäinen akku uudelleen. Lisätietoja on kohdassa "Näppäimistön akun lataaminen".
- Muodosta näppäimistön ja iPad minin välinen *Bluetooth*-yhteys uudelleen.
- Tarkista, että *Bluetooth* on otettu käyttöön iPad minin asetuksissa (Asetukset > *Bluetooth*).
- Valitse iPad minin Laitteet-valikosta Focus Keyboard Case. *Bluetooth*-merkkivalo palaa sinisenä, kun *Bluetooth*-yhteys on valmis.

MITÄ MIELTÄ OLET?

Kiitos, että ostit tuotteemme.

Kerro meille, mitä mieltä olet siitä.

www.logitech.com/ithink

ΓΝΩΡΙΜΙΑ ΜΕ ΤΟ ΠΡΟΪΟΝ

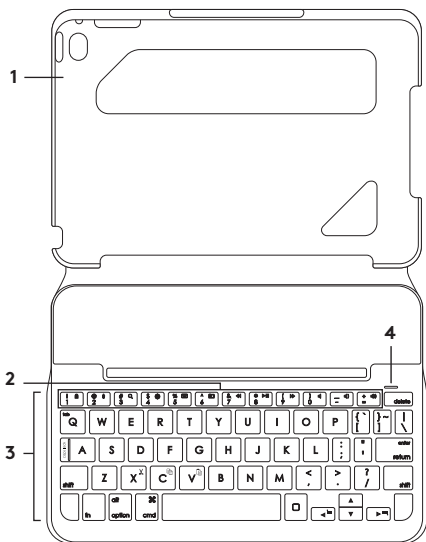

1. Βάση στήριξης για tablet
2. Πληκτρα λειτουργιών
3. Πληκτρολόγιο
4. Φωτεινή ένδειξη κατάσταση Bluetooth® και μπαταρίας
5. Κουμπι σύνδεσης Bluetooth
6. Θύρα φόρτισης micro-USB
7. Διακόπτης ενεργοποίησης/ απενεργοποίησης
8. Καλώδιο φόρτισης micro-USB

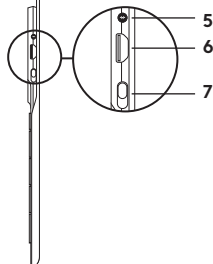

ΕΓΚΑΤΑΣΤΑΣΗ ΤΗΣ ΘΗΚΗΣ-ΠΛΗΚΤΡΟΛΟΓΙΟΥ

Ξεκινήστε τη χρήση

1. Ανοίξτε τη θήκη-πληκτρολόγιο, βεβαιωθείτε ότι η άκρη του iPad mini είναι ευθυγραμμισμένη με τη βάση στήριξης tablet και πιέστε προς τα κάτω:

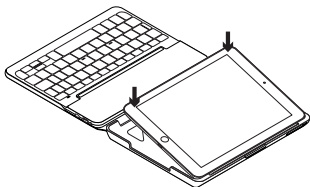

2. Μετακινήστε τη θήκη-πληκτρολόγιο στη θέση πληκτρολόγησης:

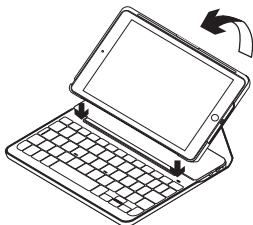

Το πληκτρολόγιο ενεργοποιείται αυτόματα.

Σύνδεση με το iPad mini

Η θήκη-πληκτρολόγιο συνδέεται με το iPad mini μέσω σύνδεσης *Bluetooth*. Την πρώτη φορά που θα χρησιμοποιήσετε τη θήκη-πληκτρολόγιο, θα πρέπει να την αντιστοιχίσετε με το iPad mini.

Για να αντιστοιχίσετε τη θήκη-πληκτρολόγιο με το iPad mini:

1. Ενεργοποιήστε το πληκτρολόγιο:

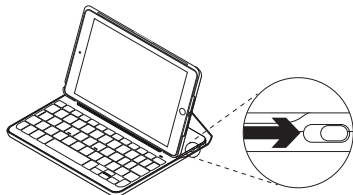

Η φωτεινή ένδειξη *Bluetooth* αναβοσβήνει για να δείξει ότι το πληκτρολόγιο είναι ανιχνεύσιμο και έτοιμο για ζεύξη με το iPad mini σας. Την πρώτη φορά που θα ενεργοποιήσετε την κάμερα, το πληκτρολόγιο θα παραμείνει ανιχνεύσιμο για 15 λεπτά.

Αν η φωτεινή ένδειξη κατάσταση μπαταρίας ανάψει με κόκκινο χρώμα, φορτίστε την μπαταρία. Για περισσότερες πληροφορίες, ανατρέξτε στην ενότητα «Φόρτιση της μπαταρίας του πληκτρολογίου».

2. Στο iPad mini:

- Βεβαιωθείτε ότι το *Bluetooth* είναι ενεργό. Επιλέξτε Ρυθμίσεις > *Bluetooth* > Ενεργοποίηση.
- Επιλέξτε «Focus Keyboard Case» από το μενού «Συσκευές».

3. Αν το iPad mini ζητήσει κάποιο PIN, εισαγάγετε τον κωδικό χρησιμοποιώντας το πληκτρολόγιο (και όχι στο iPad mini).

Όταν ολοκληρωθεί η σύνδεση, η φωτεινή ένδειξη *Bluetooth* ανάβει σταθερά με μπλε χρώμα για λίγο και, στη συνέχεια, σβήνει.

Σύνδεση σε άλλο iPad mini

1. Βεβαιωθείτε ότι το πληκτρολόγιο είναι ενεργοποιημένο.
2. Στο iPad mini, βεβαιωθείτε ότι το *Bluetooth* είναι ενεργοποιημένο. Επιλέξτε Ρυθμίσεις > *Bluetooth* > Ενεργοποίηση.
3. Πιέστε το κουμπί σύνδεσης *Bluetooth*:

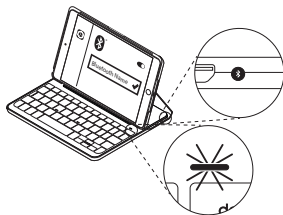

Το πληκτρολόγιο θα είναι ανιχνεύσιμο για 3 λεπτά.

4. Επιλέξτε «Focus Keyboard Case» από το μενού «Συσκευές».
5. Αν το iPad mini ζητήσει κάποιο PIN, εισαγάγετε τον κωδικό χρησιμοποιώντας το πληκτρολόγιο (και όχι στο iPad mini).
Όταν ολοκληρωθεί η σύνδεση, η φωτεινή ένδειξη *Bluetooth* ανάβει σταθερά με μπλε χρώμα για λίγο και, στη συνέχεια, σβήνει.

ΧΡΗΣΗ ΤΗΣ ΘΗΚΗΣ-ΠΛΗΚΤΡΟΛΟΓΙΟΥ

Δύο θέσεις θέασης

Η θήκη-πληκτρολόγιο προσφέρει δύο θέσεις θέασης — μία για πληκτρολόγηση και μία για περιήγηση.

Για να πληκτρολογήσετε, ρυθμίστε τη θήκη-πληκτρολόγιο στη θέση πληκτρολόγησης. Ευθυγραμμίστε τη με τον ενσωματωμένο μαγνήτη για να τη στερεώσετε:



Ενεργοποιήστε το πληκτρολόγιο.

Για περιήγηση, τοποθετήστε τη θήκη-πληκτρολόγιο στη θέση περιήγησης:



Θυμηθείτε να απενεργοποιήστε το πληκτρολόγιο για να εξοικονομήσετε μπαταρία.

Αν δεν χρησιμοποιήσετε για λίγη ώρα το πληκτρολόγιο στη θέση πληκτρολόγησης, μπαίνει αυτόματα σε λειτουργία αναστολής. Πιέστε οποιοδήποτε πλήκτρο για να το ενεργοποιήσετε.

Αφαίρεση του iPad mini

Για να αφαιρέσετε το iPad mini από τη θήκη, λυγίστε προς τα πίσω μία από τις γωνίες στήριξης του tablet:

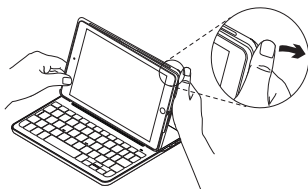

Στη συνέχεια, το iPad mini σας αποδεσμεύεται:



Αποθήκευση του iPad mini για μεταφορά

1. Τοποθετήστε το iPad mini στη βάση στήριξης tablet.
2. Κλείστε τη θήκη-πληκτρολόγιο:

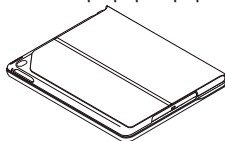

ΕΝΔΕΙΚΤΙΚΕΣ ΛΥΧΝΙΕΣ ΚΑΤΑΣΤΑΣΗΣ

Η φωτεινή ένδειξη κατάστασης της θήκης-πληκτρολόγιο παρέχει πληροφορίες σχετικά με την ισχύ της μπαταρίας και τη σύνδεση *Bluetooth* του πληκτρολογίου.

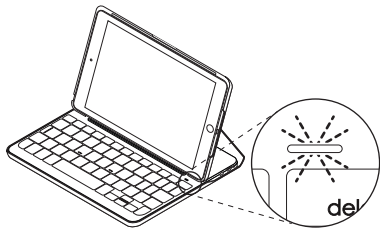

Φωτεινή ένδειξη	Περιγραφή
Πράσινο χρώμα	Η μπαταρία είναι επαρκώς φορτισμένη.
Κόκκινο χρώμα	Η ισχύς της μπαταρίας είναι χαμηλή (λιγότερο από 10%). Επαναφορτίστε την μπαταρία.
Αναβοσβήνει με μπλε χρώμα	Γρήγορα: Το πληκτρολόγιο βρίσκεται σε λειτουργία ανίχνευσης, έτοιμο για αντιστοίχιση. Αργά: Το πληκτρολόγιο προσπαθεί να συνδεθεί ξανά με το iPad.
Ανάβει σταθερά με μπλε χρώμα	Η ζεύξη ή η επανασύνδεση <i>Bluetooth</i> ήταν επιτυχής.

ΠΛΗΚΤΡΑ ΛΕΙΤΟΥΡΓΙΩΝ



Fn + 1 = Κλειδωμα οθόνης
Κλειδώνει ή ξεκλειδώνει την οθόνη του iPad mini



Fn + 2 = Siri
Χρησιμοποιήστε τη φωνή σας για να στέλνετε μηνύματα, να προγραμματίζετε ραντεβού, να πραγματοποιείτε τηλεφωνικές κλήσεις και πολλά άλλα



Fn + 3 = Αναζήτηση
Ξεκινά τη λειτουργία αναζήτησης του iPad mini



Fn + 4 = Εναλλαγή γλώσσας
Αλλάζει τη γλώσσα του πληκτρολογίου



Fn + 5 = Εικονικό πληκτρολόγιο
Εμφανίζει/αποκρύπτει το εικονικό πληκτρολόγιο



Fn + 6 = Στιγμιότυπο οθόνης



Fn + 7 = Προηγούμενο κομμάτι



Fn + 8 = Αναπαραγωγή/Παύση



Fn + 9 = Επόμενο κομμάτι



Fn + 0 = Σίγαση



Fn + παύλα = Μείωση έντασης



Fn + συν = Αύξηση έντασης



Πλήκτρο αρχικής οθόνης = Αρχική οθόνη του iPad mini
Εμφανίζει την αρχική οθόνη του iPad mini



Fn + X = Αποκοπή



Fn + C = Αντιγραφή



Fn + V = Επικόλληση



Fn + Αριστερός δρομέας = Επιλογή αριστερά
Επιλέγει το κείμενο που υπάρχει στα αριστερά, λέξη προς λέξη



Fn + Δεξιός δρομέας = Επιλογή δεξιά
Επιλέγει το κείμενο που υπάρχει στα δεξιά, λέξη προς λέξη



Fn + Πλήκτρο Space = Εναλλαγή εφαρμογών

Σημείωση: Για να επιλέξετε ένα πλήκτρο λειτουργιών, πιέστε παρατεταμένα το πλήκτρο **Fn** και, στη συνέχεια, πιέστε το πλήκτρο που υποδεικνύεται παραπάνω.

ΦΟΡΤΙΣΗ ΤΗΣ ΜΠΑΤΑΡΙΑΣ ΤΟΥ ΠΛΗΚΤΡΟΛΟΓΙΟΥ

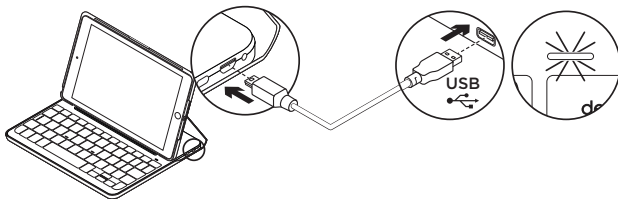

Εάν η φωτεινή ένδειξη κατάστασης μπαταρίας έχει κόκκινο χρώμα, πρέπει να φορτίσετε την μπαταρία της θήκης-πληκτρολογίου.

1. Συνδέστε το ένα άκρο του καλωδίου micro-USB στη θύρα φόρτισης και το άλλο άκρο σε μία θύρα USB στον υπολογιστή σας.

Εναλλακτικά, μπορείτε να χρησιμοποιήσετε έναν φορτιστή USB 5 V, όπως αυτός που σας παρέχεται με το iPad mini, υπό την προϋπόθεση ότι η ονομαστική τιμή ισχύος εξόδου δεν υπερβαίνει τα 500 mA.

Όσο διαρκεί η φόρτιση της μπαταρίας, η φωτεινή ένδειξη κατάστασης αναβοσβήνει με πράσινο χρώμα.

2. Φορτίστε την μπαταρία μέχρι η φωτεινή ένδειξη κατάστασης μπαταρίας να ανάψει σταθερά με πράσινο χρώμα.

Χρειάζεται περίπου μία ώρα για να φορτιστεί πλήρως η μπαταρία.

* Η πραγματική διάρκεια της μπαταρίας διαφέρει ανάλογα με τη χρήση, τις ρυθμίσεις και τις συνθήκες περιβάλλοντος.

Πληροφορίες για τη μπαταρία

- Μια πλήρως φορτισμένη μπαταρία αρκεί για περίπου έξι μήνες λειτουργίας, δεδομένου ότι το πληκτρολόγιο χρησιμοποιείται περίπου δύο ώρες κάθε μέρα.*
- Φορτίστε την μπαταρία αν η φωτεινή ένδειξη κατάστασης ανάψει για λίγο με κόκκινο χρώμα μόλις ενεργοποιήσετε το πληκτρολόγιο.
- Απενεργοποιήστε το πληκτρολόγιο όταν δεν το χρησιμοποιείτε για να εξοικονομήσετε μπαταρία.
- Το πληκτρολόγιο εισέρχεται αυτόματα σε λειτουργία αναστολής αν δεν χρησιμοποιηθεί για λίγη ώρα σε θέση πληκτρολόγησης. Πιέστε οποιοδήποτε πλήκτρο για να το ενεργοποιήσετε.

Απόρριψη της μπαταρίας στο τέλος του κύκλου ζωής του προϊόντος

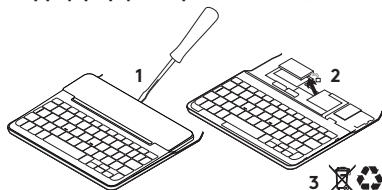

1. Αφαιρέστε το επάνω κάλυμμα του πληκτρολογίου με ένα κατσαβίδι.
2. Αποσυνδέστε την μπαταρία από την πλακέτα του κυκλώματος και αφαιρέστε την.
3. Απορρίψτε το προϊόν και την μπαταρία σύμφωνα με την τοπική νομοθεσία.

ΜΕΤΑΒΑΣΗ ΣΤΗΝ ΥΠΟΣΤΗΡΙΞΗ ΠΡΟΪΟΝΤΩΝ

Περισσότερες πληροφορίες και υποστήριξη για το προϊόν σας μπορείτε να βρείτε στο Internet. Αφιερώστε λίγο χρόνο και επισκεφτείτε την Υποστήριξη προϊόντων, για να μάθετε περισσότερα σχετικά με το νέο σας πληκτρολόγιο *Bluetooth*.

Διαβάστε άρθρα στο διαδίκτυο για βοήθεια με τη ρύθμιση, συμβουλές χρήσης ή πληροφορίες σχετικά με τις πρόσθετες λειτουργίες. Εάν το πληκτρολόγιο *Bluetooth* διαθέτει προαιρετικό λογισμικό, μάθετε λεπτομέρειες για τα πλεονεκτήματά του και για το πώς μπορεί να σας βοηθήσει να προσαρμόσετε το προϊόν σας.

Επικοινωνήστε με άλλους χρήστες στα Φόρουμ της κοινότητας για να λάβετε συμβουλές, να κάνετε ερωτήσεις και να μοιραστείτε λύσεις.

Στην Υποστήριξη προϊόντων, θα βρείτε μια μεγάλη ποικιλία περιεχομένου, συμπεριλαμβανομένων των εξής:

- Οδηγοί εκμάθησης
- Αντιμέτωπιση προβλημάτων
- Κοινότητα υποστήριξης
- Τεκμηρίωση στο Internet
- Πληροφορίες για την εγγύηση
- Ανταλλακτικά (όταν είναι διαθέσιμα)

Μεταβείτε στη σελίδα:

www.logitech.com/support/focus-keyboard-mini4

ΑΝΤΙΜΕΤΩΠΙΣΗ ΠΡΟΒΛΗΜΑΤΩΝ

Το πληκτρολόγιο δεν λειτουργεί

- Πιέστε ένα πλήκτρο για να επαναφέρετε το πληκτρολόγιο από τη λειτουργία αναστολής.
- Απενεργοποιήστε και ενεργοποιήστε ξανά το πληκτρολόγιο.
- Επαναφορτίστε την εσωτερική μπαταρία. Για περισσότερες πληροφορίες, ανατρέξτε στην ενότητα «Φόρτιση της μπαταρίας του πληκτρολογίου».*
- Δημιουργήστε ξανά τη σύνδεση *Bluetooth* μεταξύ του πληκτρολογίου και του iPad mini.
- Βεβαιωθείτε ότι έχετε ενεργοποιήσει το *Bluetooth* στις ρυθμίσεις του iPad mini (Ρυθμίσεις > *Bluetooth* > Ναι).
- Επιλέξτε «Focus Keyboard Case» στο μενού Συσκευές του iPad mini σας. Η λυχνία *Bluetooth* ανάβει σταθερά με μπλε χρώμα μόλις πραγματοποιηθεί η σύνδεση *Bluetooth*.

ΠΟΙΑ ΕΙΝΑΙ Η ΓΝΩΜΗ ΣΑΣ;

Σας ευχαριστούμε για την αγορά του προϊόντος μας.

Αφιερώστε λίγο χρόνο για να μας πείτε τη γνώμη σας.

www.logitech.com/ithink

ЗНАКОМСТВО С ПРОДУКТОМ

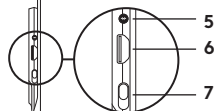
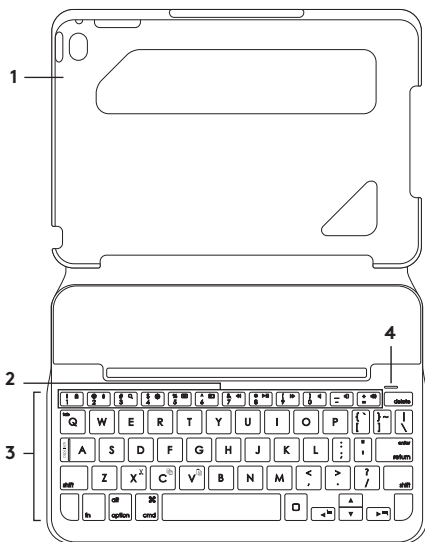

1. Держатель планшета
2. Функциональные клавиши
3. Клавиатура
4. Индикатор состояния *Bluetooth*[®] и батареи
5. Кнопка подключения *Bluetooth*
6. Порт микро-USB для зарядки
7. Переключатель Вкл./Выкл.
8. Кабель микро-USB для зарядки



НАСТРОЙКА КЛАВИАТУРЫ-ЧЕХЛА

Начало работы

1. Откройте клавиатуру-чехол, установите край iPad mini ровень с держателем планшета и нажмите на него.

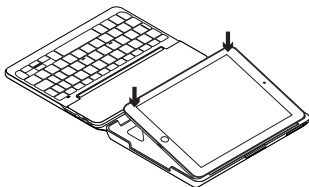

2. Переместите клавиатуру-чехол в положение для ввода текста.

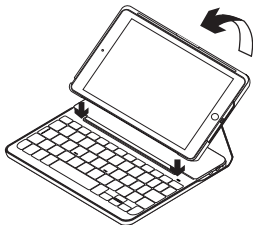

Клавиатура включается автоматически.

Установка соединения с iPad mini

Клавиатура-чехол связывается с iPad mini через соединение *Bluetooth*. При первом использовании необходимо выполнить сопряжение клавиатуры-чехла с iPad mini.

Для сопряжения клавиатуры-чехла с iPad mini выполните описанные ниже действия.

1. Включите клавиатуру.

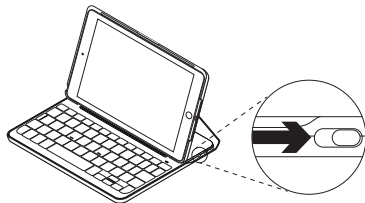

Индикатор *Bluetooth* мигает, показывая, что клавиатура доступна для обнаружения и готова к сопряжению с iPad mini. При первом включении клавиатура остается доступной для обнаружения в течение 15 минут.

Если индикатор состояния красный, зарядите батарею. Дополнительные сведения см. в разделе «Зарядка батареи клавиатуры».

2. На iPad mini сделайте следующее:
 - Убедитесь, что соединение *Bluetooth* установлено. Выберите пункт «Настройки» > «*Bluetooth*» > «Вкл.».
 - В меню «Устройства» выберите «Клавиатура-чехол Focus».
3. Если iPad mini запрашивает PIN-код, введите код, используя клавиатуру (не iPad mini).

После установки соединения индикатор *Bluetooth* на короткое время становится синим, а затем гаснет.

Подключение к другому iPad mini

1. Убедитесь, что клавиатура включена.
2. Убедитесь, что на устройстве iPad mini включена функция *Bluetooth*. Выберите пункт «Настройки» > «*Bluetooth*» > «Вкл.».
3. Нажмите кнопку подключения *Bluetooth*.

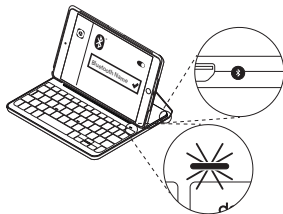

Клавиатура будет доступна для обнаружения в течение 3 минут.

4. В меню «Устройства» выберите «Клавиатура-чехол Focus».
5. Если iPad mini запрашивает PIN-код, введите код, используя клавиатуру (не iPad mini).

После установки соединения индикатор *Bluetooth* на короткое время становится синим, а затем гаснет.

ИСПОЛЬЗОВАНИЕ ЧЕХЛА-КНИЖКИ С КЛАВИАТУРОЙ

Два рабочих положения

В клавиатуре-чехле предусмотрено два рабочих положения — одно для ввода текста, другое для просмотра.

Чтобы перейти в режим ввода, переместите клавиатуру-чехол в положение для ввода, зафиксировав ее с помощью встроенного магнита.



Включите клавиатуру.

Чтобы перейти в режим просмотра, переместите клавиатуру-чехол в положение для просмотра.



Не забывайте выключать клавиатуру для экономии заряда батареи.

Если клавиатура в режиме ввода какое-то время не используется, она автоматически переходит в спящий режим. Для вывода клавиатуры из спящего режима нажмите любую клавишу.

Отсоединение iPad mini

Чтобы отсоединить iPad mini от чехла, отогните назад один из угловых держателей планшета.

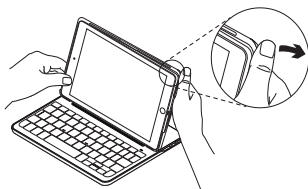

Теперь iPad mini можно снять.



Хранение iPad mini в поездках

1. Установите iPad mini в держатель для планшета.
2. Закройте клавиатуру-чехол.

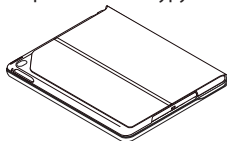

ИНДИКАТОРЫ СОСТОЯНИЯ

Индикатор состояния клавиатуры-чехла сообщает о состоянии соединения *Bluetooth* и заряда батареи клавиатуры:

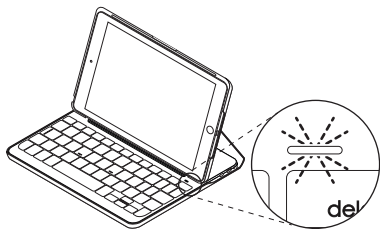

Светлый	Описание
Зеленый	Достаточный уровень заряда батареи.
Красный	Низкий уровень заряда батареи (менее 10 %). Зарядите батарею.
Синий мигающий	Частое мигание: клавиатура работает в режиме обнаружения, готова к сопряжению. Медленное мигание: клавиатура пытается восстановить соединение с iPad.
Синий непрерывный	<i>Сопряжение или восстановление подключения по Bluetooth выполнено.</i>

ФУНКЦИОНАЛЬНЫЕ КЛАВИШИ



Fn + 1 = блокировка экрана
Блокировка или разблокировка экрана iPad mini



Fn + 2 = Siri
Использование голоса для отправки сообщений, звонков по телефону, планирования встреч и многого другого



Fn + 3 = Поиск
Запуск функции поиска на iPad mini



Fn + 4 = Переключение языка
Переключение языка ввода клавиатуры



Fn + 5 = Виртуальная клавиатура
Отображение или скрытие виртуальной клавиатуры



Fn + 6 = Снимок экрана



Fn + 7 = Предыдущая композиция



Fn + 8 = Воспроизведение/пауза



Fn + 9 = Следующая композиция



Fn + 0 = Отключение звука



Fn + дефис (-) = Уменьшение громкости



Fn + плюс (+) = Увеличение громкости



Home = домашний экран iPad mini
Отображение домашнего экрана iPad mini



Fn + X = вырезать



Fn + C = копировать



Fn + V = вставить



Fn + стрелка влево = Выбор слева
Выбор текста слева, слово за словом



Fn + стрелка вправо = Выбор справа
Выбор текста справа, слово за словом



Fn + пробел = переключение между приложениями

Примечание. Чтобы воспользоваться функциональной клавишей, нажмите и удерживайте клавишу **Fn**, а затем нажмите одну из перечисленных выше клавиш.

ЗАРЯДКА БАТАРЕИ КЛАВИАТУРЫ

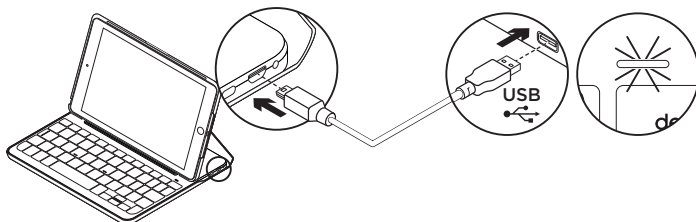

Если индикатор состояния батареи стал красным, необходимо зарядить батарею клавиатуры клавиатуры-чехла.

1. Подключите один конец кабеля микро-USB к порту для зарядки, а другой его конец — к USB-порту на компьютере. Также можно использовать зарядное устройство (5 В) с USB-разъемом, которое поставляется в комплекте с устройством iPad mini, если выходная мощность составляет по крайней мере 500 мА. Во время зарядки батареи индикатор состояния мигает зеленым цветом.
2. Заряжайте батарею, пока индикатор состояния батареи не начнет непрерывно светиться зеленым цветом.

Полная зарядка батареи занимает 1 час.

* Фактический срок работы от батареек зависит от особенностей использования, настроек и окружающих условий.

Сведения о батарее

- Полного заряда батареи достаточно, чтобы работать на клавиатуре около шести месяцев по два часа в день*.
- Если при включении клавиатуры индикатор состояния на короткое время становится красным, зарядите батарею.
- Когда клавиатура не используется, ее следует выключать для экономии заряда батареи.
- Если в режиме ввода клавиатура какое-то время не используется, она автоматически переходит в спящий режим. Для вывода клавиатуры из спящего режима нажмите любую клавишу.

Утилизация батареи по окончании срока службы изделия

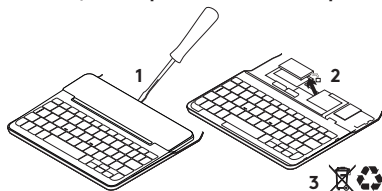

1. Снимите верхнюю крышку клавиатуры с помощью отвертки.
2. Отключите батарею от электрического разъема и выньте ее.
3. Утилизируйте продукт и батарею в соответствии с действующим местным законодательством.

ПОСЕТИТЕ РАЗДЕЛ ТЕХНИЧЕСКОЙ ПОДДЕРЖКИ

В разделе технической поддержки содержатся дополнительные сведения о вашем продукте и информация о его поддержке. Посетите раздел технической поддержки, чтобы узнать больше о новой клавиатуре *Bluetooth*.

Ознакомьтесь с интернет-статьями, чтобы получить помощь по установке, советы и сведения о дополнительных функциях. Если для вашей клавиатуры *Bluetooth* есть дополнительное программное обеспечение, узнайте о его преимуществах и существующих возможностях по настройке продукта.

Пообщайтесь с другими пользователями на форумах сообщества, чтобы получить совет, задать вопрос и поделиться способом решения проблемы.

В разделе технической поддержки имеется обширный набор материалов следующего типа:

- руководства;
- советы по устранению неполадок;
- сообщество поддержки;
- онлайн-документация;
- сведения о гарантии;
- запасные части (при наличии).

Перейдите по адресу:
www.logitech.com/support/focus-keyboard-mini4

УСТРАНЕНИЕ НЕПОЛАДОК

Клавиатура не работает

- Нажмите любую клавишу, чтобы вывести клавиатуру из спящего режима.
- Выключите клавиатуру, а затем снова включите ее.
- Перезарядите встроенную батарею. Дополнительные сведения см. в разделе «Зарядка батареи клавиатуры».
- Заново установите соединение *Bluetooth* между клавиатурой и iPad mini.
- Проверьте, включена ли функция Bluetooth в настройках iPad mini («Настройки» > *Bluetooth* > «Вкл.»).
- В меню «Устройства» на iPad mini выберите пункт «Клавиатура-чехол Focus». Когда соединение *Bluetooth* установлено, индикатор *Bluetooth* непрерывно светится синим цветом.

КАКОВЫ ВАШИ ВПЕЧАТЛЕНИЯ?

Благодарим вас за приобретение нашего продукта!

Пожалуйста, уделите минуту, чтобы высказать нам свое мнение.

www.logitech.com/ithink

POZNAJ URZĄDZENIE

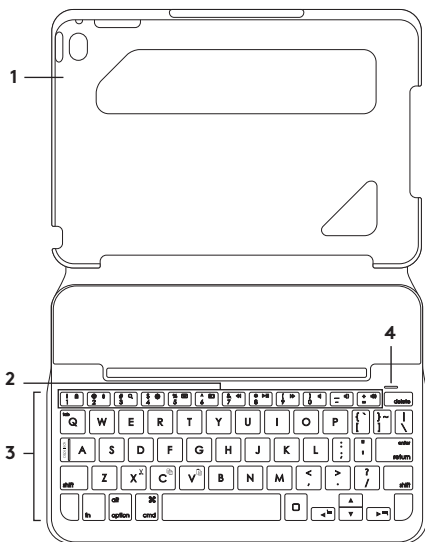

1. Uchwyt tabletu
2. Klawisze funkcyjne
3. Klawiatura
4. Wskaźnik stanu połączenia Bluetooth® i akumulatora
5. Przycisk łączenia Bluetooth
6. Port ładowania Micro-USB
7. Wytłumacznik zasilania
8. Kabel do ładowania Micro-USB

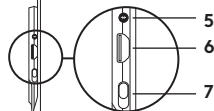

KONFIGUROWANIE ETUI Z KLAWIATURĄ

Rozpoczynanie użytkowania

1. Otwórz etui z klawiaturą, upewnij się, że krawędź iPada mini jest wyrównana z uchwytem tabletu, a następnie wciśnij tablet:

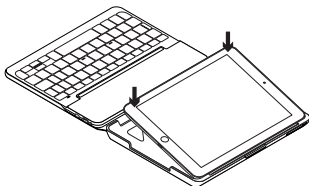

2. Ustaw etui z klawiaturą w pozycji do pisania:

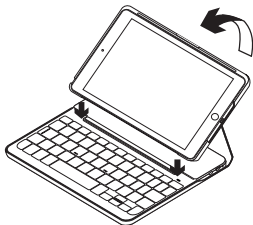

Klawiatura włącza się automatycznie.

Nawiązywanie połączenia z iPadem mini

Etui z klawiaturą łączy się z iPadem mini przez połączenie *Bluetooth*. Przy pierwszym użyciu etui z klawiaturą należy wykonać parowanie z iPadem mini.

Aby sparować etui z klawiaturą z iPadem mini:

1. Włącz klawiaturę:

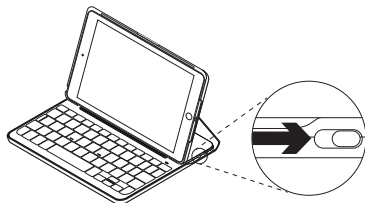

Wskaźnik *Bluetooth* zacznie migać na niebiesko, wskazując możliwość wykrycia klawiatury, która będzie gotowa do sparowania z iPadem mini. Przy pierwszym włączeniu klawiatura umożliwia wykrywanie przez 15 minut.

Jeśli wskaźnik stanu akumulatora zmieni kolor na czerwony, naładuj akumulator. Więcej informacji zawiera sekcja „Ładowanie akumulatora klawiatury”.

2. Na iPadzie mini:

- Upewnij się, że interfejs bezprzewodowy *Bluetooth* jest włączony. Wybierz polecenie Ustawienia > *Bluetooth* > Wł.
- W menu Urządzenia wybierz pozycję „Focus Keyboard Case”.

3. Gdy zostanie wyświetlony monit o wpisanie kodu PIN, wpisz kod na klawiaturze etui, a nie na iPadzie mini.

Po pomyślnym nawiązaniu połączenia wskaźnik *Bluetooth* zaświeci krótko na niebiesko, a następnie zgaśnie.

Podłączanie innego iPada mini

1. Sprawdź, czy klawiatura jest włączona.
2. Sprawdź na iPadzie mini, czy interfejs *Bluetooth* został włączony. Wybierz polecenie Ustawienia > *Bluetooth* > Wł.
3. Naciśnij przycisk łączenia *Bluetooth*.

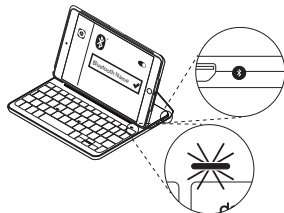

Klawiaturę można wykryć w ciągu 3 minut.

4. W menu Urządzenia wybierz pozycję „Focus Keyboard Case”.
5. Gdy zostanie wyświetlony monit o wpisanie kodu PIN, wpisz kod na klawiaturze etui, a nie na iPadzie mini. Po pomyślnym nawiązaniu połączenia wskaźnik *Bluetooth* zaświeci krótko na niebiesko, a następnie zgaśnie.

KORZYSTANIE Z ETUI Z KLAWIATURĄ

Dwie pozycje wyświetlania

Etui z klawiaturą zapewnia dwie pozycje wyświetlania — jedna z nich służy do pisania, a druga do przeglądania.

Aby pisać, przesunij etui z klawiaturą do pozycji do pisania, wyrównując je z wbudowanym magnesem w celu zabezpieczenia:



Włącz klawiaturę.

Aby przeglądać, umieść etui z klawiaturą w pozycji do przeglądania:



Pamiętaj, aby wyłączyć nieużywaną klawiaturę. Dzięki temu energia akumulatora nie będzie tracona.

Jeśli klawiatura nie jest używana przez pewien czas w pozycji do pisania, automatycznie przełącza się w tryb uśpienia. Naciśnij dowolny klawisz, aby przerwać stan uśpienia.

Odłączanie iPada mini

Aby odłączyć iPada mini od etui, odegnij do tyłu jeden z narożników uchwytu tabletu:

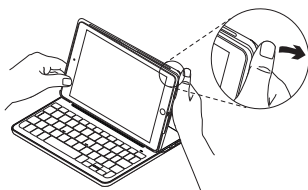

iPad mini zostanie zwolniony:



Przechowywanie iPada mini w podróży

1. Włóż iPada mini do uchwytu tabletu.
2. Zamknij etui z klawiaturą:

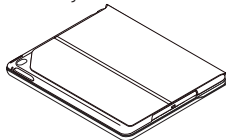

WSKAŹNIKI STANU

Wskaźnik stanu etui z klawiaturą zapewnia informacje o poziomie naładowania akumulatora klawiatury i połączeniu *Bluetooth*:

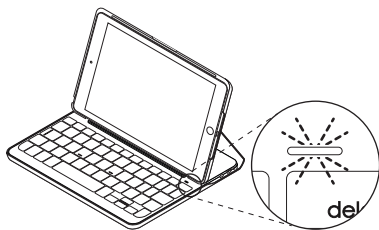

Oświetlenie	Opis
Zielony	Akumulator jest wystarczająco naładowany.
Czerwony	Niski poziom naładowania akumulatora (poniżej 10%). Naładuj akumulator.
Niebieskie światło pulsujące	Szybko: Klawiatura jest w trybie wykrywania i gotowa do parowania. Wolno: Klawiatura próbuje ponownie nawiązać połączenie z iPadem.
Świeci na niebiesko	Parowanie lub ponowne nawiązanie połączenia Bluetooth powiodło się.

KLAWISZE FUNKCYJNE

**Fn + 1 = Zablokowanie ekranu**

Blokuje lub odblokowuje ekran iPada mini

**Fn + 2 = Siri**

Pozwala na głosowe wysłanie wiadomości, planowanie spotkań, dzwonienie i wykonywanie innych czynności

**Fn + 3 = Wyszukiwanie**

Uruchamia funkcję wyszukiwania iPada mini

**Fn + 4 = Przełączenie języka**

Przełącza język klawiatury

**Fn + 5 = Klawiatura wirtualna**

Wyświetla lub ukrywa klawiaturę wirtualną

**Fn + 6 = Zrzut ekranu****Fn + 7 = Poprzedni utwór****Fn + 8 = Odtwarzanie/pauza****Fn + 9 = Następny utwór****Fn + 0 = Wyciszenie****Fn + myślnik = Zmniejszenie siły głosu****Fn + plus = Zwiększenie siły głosu****Home = Ekran główny iPada mini**

Wyświetla ekran główny iPada mini

**Fn + X = Wycięcie****Fn + C = Skopiowanie****Fn + V = Wklejenie****Fn + kursor w lewo =****Zaznaczenie po lewej**

Zaznacza tekst po lewej stronie, słowo po słowie

**Fn + kursor w prawo =****Zaznaczenie po prawej**

Zaznacza tekst po prawej stronie, słowo po słowie

**Fn + spacja = przełączanie między aplikacjami**

Uwaga: Aby wybrać klawisz funkcyjny, naciśnij i przytrzymaj klawisz **Fn**, a następnie naciśnij jeden z przedstawionych powyżej klawiszy.

ŁADOWANIE AKUMULATORA KLAWIATURY

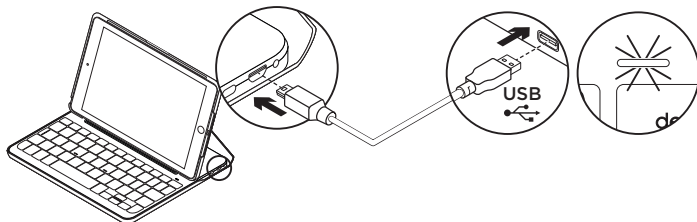

Jeśli wskaźnik stanu akumulatora świeci na czerwono, akumulator etui z klawiaturą wymaga naładowania.

1. Podłącz jeden koniec kabla micro-USB do portu ładowania, a drugi koniec podłącz do portu USB komputera. Można również użyć ładowarki USB 5 V, takiej jak dostarczona z iPadem mini, która zapewnia znamionową moc wyjściową co najmniej 500 mA. Wskaźnik stanu miga na zielono podczas ładowania akumulatora.
2. Ładuj akumulator tak długo, aż wskaźnik stanu akumulatora zmieni kolor na zielony.

Całkowite naładowanie akumulatora trwa ok. godzinę.

* Rzeczywista żywotność akumulatora zależy od sposobu używania, ustawień i warunków otoczenia.

Informacja o akumulatorze

- Całkowicie naładowany akumulator umożliwi pracę klawiatury przez sześć miesięcy po dwie godziny dziennie*.
- Gdy po włączeniu klawiatury kontrolka stanu będzie przez krótko świecić na czerwono, naładuj akumulator.
- Wyłącz nieużywaną klawiaturę. Dzięki temu energia akumulatora nie będzie tracona.
- Klawiatura automatycznie przełącza się w tryb uśpienia, jeśli nie była używana przez pewien czas w pozycji do pisania. Naciśnij dowolny klawisz, aby przerwać stan uśpienia.

Utylizacja akumulatora po zakończeniu używania produktu

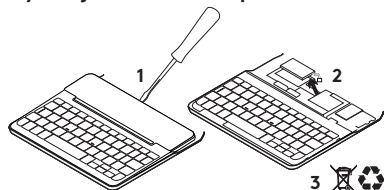

1. Oderwij pokrywę klawiatury przy użyciu śrubokrętu.
2. Odłącz akumulator od płyty i wyjmij go.
3. Usuń zużyty produkt i jego akumulator, postępując zgodnie z lokalnymi przepisami.

PRZEJDŹ DO STRONY POMOCY TECHNICZNEJ PRODUKTU

Znajduje się na niej więcej informacji o produkcie oraz materiałów pomocy technicznej. Poświęć chwilę na lepsze poznanie nowej klawiatury *Bluetooth* dzięki informacjom dostępnym w tej witrynie.

Zapoznaj się z artykułami internetowymi o pomocy w konfiguracji, wskazówkach dotyczących obsługi oraz dodatkowych funkcjach. Jeśli dla klawiatury *Bluetooth* dostępne jest opcjonalne oprogramowanie, poznaj zapewniane przez nie korzyści i dowiedz się, w jaki sposób może pomóc w dostosowaniu produktu.

Skontaktuj się z innymi użytkownikami na naszych forach i poproś o poradę, zadaj dowolne pytanie lub podziel się rozwiązaniem.

Strona pomocy technicznej produktu oferuje różnorodną zawartość:

- Przewodniki
- Rozwiązywanie problemów
- Społeczność pomocy technicznej
- Dokumentacja online
- Informacje o gwarancji
- Części zapasowe (gdy są dostępne)

Odwiedź stronę:

www.logitech.com/support/focus-keyboard-mini4

ROZWIĄZYWANIE PROBLEMÓW

Klawiatura nie działa

- Naciśnij dowolny klawisz, aby przerwać stan uśpienia klawiatury.
- Wyłącz klawiaturę i włącz ją ponownie.
- Naładuj ponownie akumulator.
Więcej informacji zawiera sekcja „Ładowanie akumulatora klawiatury”.
- Ponownie nawiąż połączenie *Bluetooth* między klawiaturą i iPadem mini.
- Upewnij się, że funkcja *Bluetooth* jest włączona w ustawieniach iPada mini (Ustawienia > *Bluetooth* > Wł.).
- Na iPadzie mini w menu Urządzenia wybierz pozycję „Focus Keyboard Case”.
Po nawiązaniu łączności *Bluetooth* wskaźnik stanu połączenia *Bluetooth* będzie świecił na niebiesko.

CO O TYM MYŚLISZ?

Dziękujemy za zakup naszego produktu.

Poświęć chwilę, aby podzielić się z nami swoją opinią.

www.logitech.com/ithink

A TERMÉK ISMERTETÉSE

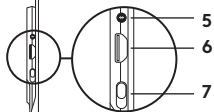
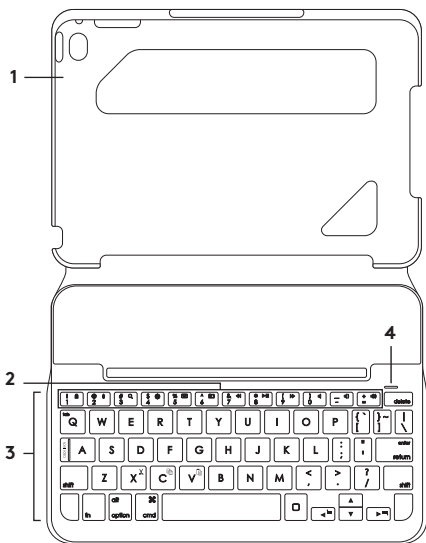

1. Táblagéptartó
2. Funkcióbillentyűk
3. Billentyűzet
4. *Bluetooth*[®]- és töltésszintjelző LED
5. *Bluetooth*-csatlakoztató gomb
6. Mikro-USB port töltéshez
7. Be- és kikapcsológomb
8. Mikro-USB töltőkábel



A BILLENTYŰZETEK ÜZEMBE HELYEZÉSE

Első lépések

1. Nyissa fel a billentyűzeteket, győződjön meg róla, hogy az iPad mini szélei az táblagéptartóval egy vonalban helyezkednek el, majd nyomja le a készüléket:

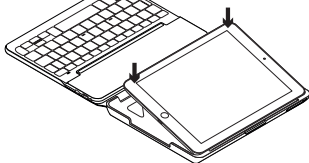

2. Állítsa a billentyűzeteket gépelési pozícióba:

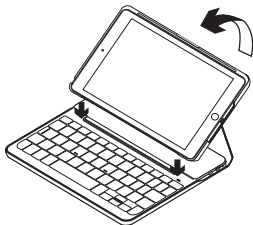

A billentyűzet automatikusan bekapcsol.

Kapcsolat létrehozása az iPad mini készülékkel

A billentyűzetek *Bluetooth* használatával kapcsolódik az iPad mini készülékhez. A billentyűzetek első használatakor párosítania kell az iPad mini készülékével. Az iPad mini billentyűzetek párosítása az iPad mini készülékkel:

1. Kapcsolja be a billentyűzetet:

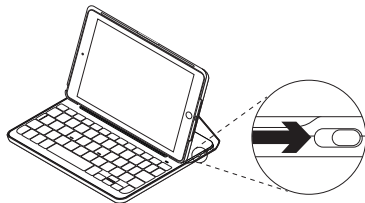

A *Bluetooth*-LED kékén villog, jelezve, hogy a billentyűzet észlelhető, és készen áll az iPad mini készülékkel történő párosításra. A billentyűzet az első bekapcsoláskor 15 percig észlelhető.

Ha a töltöttségállapot-jelző LED pirosan világít, töltsse fel az akkumulátort. További információkért lásd „Az akkumulátor feltöltése” c. témakört.

2. iPad mini készülékén:

- Győződjön meg róla, hogy a *Bluetooth*-kapcsolat be van-e kapcsolva. Válassza a Beállítások > *Bluetooth* > Be menüpontot.
 - Az Eszközök menüből válassza a „Focus Keyboard Case” eszközt.
3. Ha iPad mini készüléke PIN kódot kér, akkor azt a billentyűzet segítségével adja meg, ne pedig az iPad mini virtuális billentyűzetével.

A sikeres kapcsolódást követően az *Bluetooth*-LED rövid időre kékre vált, majd kialszik.

Csatlakozás másik iPad készülékhez

1. Ellenőrizze, hogy a billentyűzet be van-e kapcsolva.
2. Ellenőrizze, hogy a *Bluetooth* funkció be van kapcsolva az iPad mini készülékén. Válassza a Beállítások > *Bluetooth* > Be menüpontot.
3. Nyomja meg a *Bluetooth*-csatlakoztatógombot:

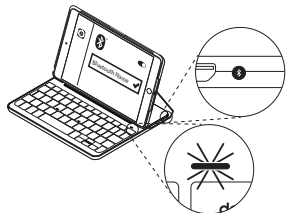

A billentyűzet 3 percig észlelhető.

4. Az Eszközök menüből válassza a „Focus Keyboard Case” eszközt.
5. Ha iPad mini készüléke PIN kódot kér, akkor azt a billentyűzet segítségével adja meg, ne pedig az iPad mini virtuális billentyűzetével.

A sikeres kapcsolódást követően az *Bluetooth*-LED rövid időre kékre vált, majd kialszik.

A BILLENTYŰZETTEL ELLÁTOTT VÉDŐTOK HASZNÁLATA

Két nézőpozíció

A billentyűzet két nézőpozíciót biztosít, egyet a gépeléshez, egyet pedig a böngészéshez.

Gépeléshez állítsa a billentyűzetet gépelési pozícióba, és rögzítse azt a beépített mágnessel:



Kapcsolja be a billentyűzetet.

Böngészéshez állítsa a billentyűzetet böngészési pozícióba:



Az energiamegtakarítás érdekében ne felejtse el kikapcsolni a billentyűzetet.

Ha sokáig nem használja a billentyűzetet gépelési módban, az automatikusan alvó üzemmódba kerül. A felébresztéshez nyomjon le egy billentyűt.

Az iPad mini leválasztása

Az iPad mini tokról történő leválasztásához hajtsa vissza a táblagéptartó egyik sarkát:

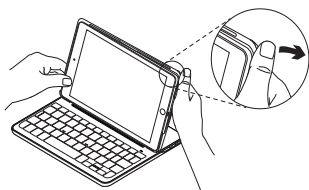

Az iPad mini ezt követően szabaddá válik:

**Az iPad mini tárolása utazás közben**

1. Helyezze az iPad mini készüléket a táblagéptartóba.
2. Zárja le a billentyűzeteket:

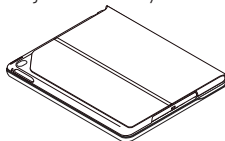

ÁLLAPOTJELZŐ LED-EK

A billentyűzetek állapotjelző LED-je tájékoztatja a billentyűzet töltöttségi szintjéről és a Bluetooth kapcsolat állapotáról:

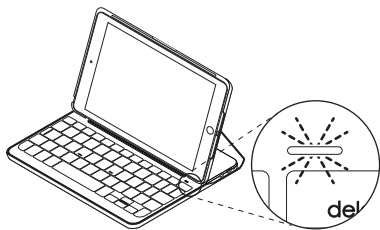

Fényjelzés	Leírás
Zöld	Az akkumulátor töltöttsége megfelelő.
Piros	Az akkumulátor töltöttsége alacsony (kisebb, mint 10%). Töltse fel az akkumulátort.
Kék villogás	Gyors: A billentyűzet észlelési módban van és készen áll a párosításra. Lassú: A billentyűzet ismételten csatlakozni próbál az iPad készülékhez.
Folyamatos kék fény	A Bluetooth-párosítás vagy az ismételt csatlakozás sikeres.

FUNKCIÓBILLENTYŰK

**Fn + 1 = Képernyő zárolása**

Zárolja vagy feloldja az iPad mini képernyőjét

**Fn + 2 = Siri**

Használatával többek között üzeneteket küldhet, hívásokat indíthat és találkozókát ütemezhet, mindezt a saját hangjával

**Fn + 3 = Keresés**

Elindítja az iPad keresési funkcióját

**Fn + 4 = Nyelv váltása**

Átváltja a billentyűzet nyelvét

**Fn + 5 = Virtuális billentyűzet**

Megjeleníti/elrejtja a virtuális billentyűzetet

**Fn + 6 = Képernyőfotó****Fn + 7 = Előző szám****Fn + 8 = Lejátászás/szünet****Fn + 9 = Következő szám****Fn + 0 = Némítás****Fn + mínuszjel = Hangerő csökkentése****Fn + pluszjel = Hangerő növelése****Home = iPad mini-kezdőképernyő**

Az iPad mini kezdőképernyőjének megjelenítése

**Fn + X = Kivágás****Fn + C = Másolás****Fn + V = Beillesztés****Fn + balra nyíl = Kijelölés balra**

Szavanként haladva kijelöli a balra lévő szöveget

**Fn + jobbra nyíl = Kijelölés jobbra**

Szavanként haladva kijelöli a jobbra lévő szöveget.

**Fn + szóköz = Váltás az alkalmazások között**

Megjegyzés: A funkcióbilleentyűk használatához nyomja le hosszan az **Fn** billeentyűt, majd nyomja le a fenti billeentyűk egyikét.

A BILLENTYŰZET AKKUMULÁTORÁNAK FELTÖLTÉSE

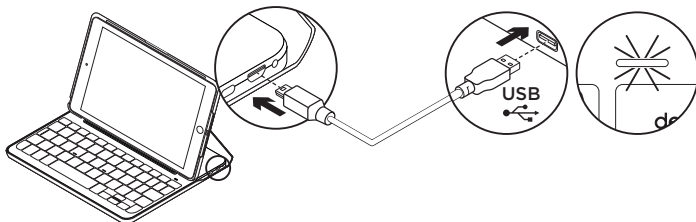

Ha a töltöttségiállapot-jelző LED piros színnel villog, töltsse fel a billentyűzetek akkumulátorát.

1. Csatlakoztassa a mikro-USB-kábel egyik végét a töltőportba, a másikat pedig a számítógép egyik USB-portjához.

Alternatívaként 5 voltos (például az iPad minihez mellékelt), legalább 500 mA kimeneti teljesítményű USB-töltő is használható.

Töltés közben az állapotjelző LED zölden villog.

2. Az akkumulátort addig töltsse, amíg a töltöttségiállapot-jelző LED folyamatos zöld fénnel nem világít.

Az akkumulátor teljes feltöltése egy órát vesz igénybe.

Az akkumulátorral kapcsolatos információk

- A teljesen feltöltött akkumulátor a billentyűzet napi átlag két óras használata mellett hat hónapra elegendő tápellátást biztosít.*
- Ha az állapotjelző LED a billentyűzet bekapcsolását követően rövid ideig pirosra vált, töltsse fel az akkumulátort.
- Ha nem használja a billentyűzetet, kapcsolja ki, mert ezzel energiát takaríthat meg.
- Ha sokáig nem használja a billentyűzetet gépelési módban, az automatikusan alvó üzemmódba kerül. A felébresztéshez nyomjon le egy billentyűt.

* A tényleges akkumulátor-üzemidő a használat módjától, a beállításoktól és a környezeti feltételektől függően változik.

Az akkumulátor ártalmatlanítása a termék elhasználódásakor

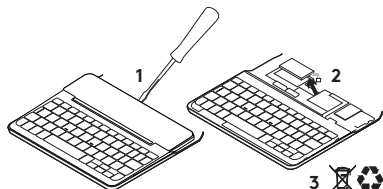

1. Egy csavarhúzóval vegye le a billentyűzet felső fedelét.
2. Válassza le az akkumulátort a panelről, majd távolítsa el az akkumulátort.
3. A terméket és az akkumulátort hulladékként a helyi szabályozásnak megfelelően kezelje.

A TERMÉKTÁMOGATÁS FELKERESÉSE

Webhelyünkön még több információval és támogatással állunk rendelkezésére. Keresse fel a Terméktámogatás webhelyet, ahol még többet tudhat meg a *Bluetooth*-billentyűzetről.

Az internetes cikkekben tallózva az üzembe helyezésre vonatkozó súgót, használati tanácsokat és további funkciók információit találja. Ha a *Bluetooth*-billentyűzethez opcionális szoftver is tartozik, ismerje meg annak előnyeit, valamint hogy hogyan segíthet Önnek a termék testreszabásában.

Közösségi fórumainkon kapcsolatba léphet más felhasználókkal, és tanácsokat kérhet, kérdéseket tehet fel, illetve megoszthatja velük megoldásait.

A Terméktámogatásnál az alábbiak széles választékát találja:

- Oktatóanyagok
- Hibaelhárítás
- Támogatási közösség
- Online útmutató
- Garanciaadatok
- Tartalékkatrészek
(amennyiben rendelkezésre állnak)

Látogassa meg a következő webhelyet:

www.logitech.com/support/focus-keyboard-mini4

HIBAELHÁRÍTÁS

A billentyűzet nem működik

- Nyomjon meg egy billentyűt a billentyűzet alvó üzemmódból történő felébresztéséhez.
- Kapcsolja ki, majd be a billentyűzetet.
- Töltse fel a beépített akkumulátort. További információkért lásd „Az akkumulátor feltöltése” c. témakört.
- Hozza létre újra a *Bluetooth*-kapcsolatot a billentyűzet és az iPad mini között.
- Ellenőrizze, hogy a *Bluetooth* be van-e kapcsolva az iPad mini beállításában (Beállítások > *Bluetooth* > Be).
- Válassza a „Focus Keyboard Case” eszközt az iPad Eszközök menüjében. Ha a *Bluetooth*-kapcsolat létrejött, az *Bluetooth* állapotjelző LED folyamatos kék fénnel világít.

MI A VÉLEMÉNYE?

Köszönjük, hogy termékünket választotta.

Ossza meg velünk véleményét.

www.logitech.com/ithink

POPIS PRODUKTU

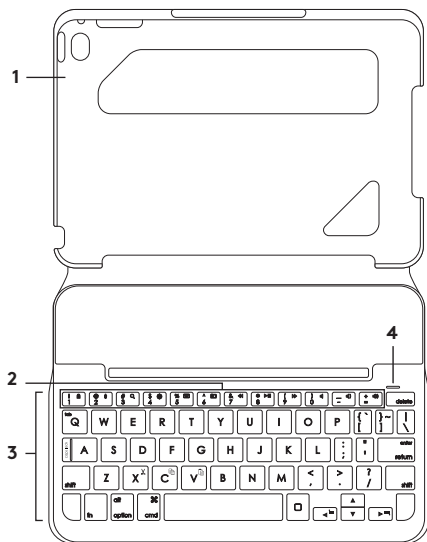

1. Držák tabletu
2. Funkční klávesy
3. Klávesnice
4. Indikátor připojení Bluetooth® a stavu baterie
5. Tlačítko pro připojení Bluetooth
6. Nabíjecí port micro-USB
7. Vypínač zap/vyp
8. Nabíjecí kabel mikro-USB



NASTAVENÍ POUZDRA S KLÁVESNICÍ

Začínáme

1. Otevřete pouzdro s klávesnicí, ujistěte se, že okraj vašeho iPadu mini je zarovnan s držákem, a zatlačte jej směrem dolů:

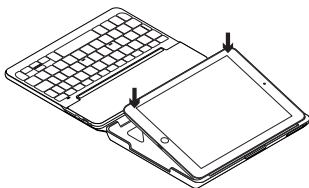

2. Přesuňte pouzdro do pozice pro psaní:

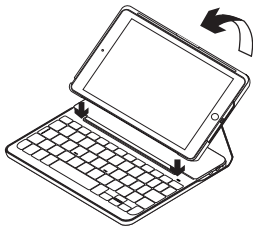

Klávesnice se automaticky zapne.

Navázání spojení s iPadem mini

Pouzdro s klávesnicí se spojí s iPadem mini prostřednictvím připojení *Bluetooth*. Při prvním použití musíte pouzdro spárovat s iPadem mini.

Spárování pouzdra s klávesnicí s iPadem mini:

1. Zapněte klávesnici:

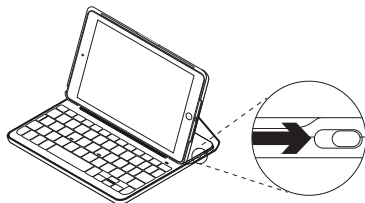

Indikátor *Bluetooth* blikne na znamení, že klávesnice je zjištěná a připravená na spárování s iPadem mini. Při prvním zapnutí bude klávesnice zjištěná po dobu 15 minut.

Pokud se indikátor stavu baterie rozsvítí červeně, nabijte baterii. Další informace získáte v části „Nabíjení baterie“.

2. Na iPadu mini:

- Zkontrolujte, zda je zapnutá funkce *Bluetooth*. Vyberte *Nastavení > Bluetooth > Zapnout*.
- Z nabídky *Zařízení* vyberte „Focus Keyboard Case“.

3. Pokud iPad mini požaduje kód PIN, zadejte jej pomocí pouzdra s klávesnicí (ne pomocí iPadu mini).

Po úspěšném propojení se indikátor *Bluetooth* krátce rozsvítí modře, a poté zhasne.

Připojení k jinému iPadu mini

1. Ujistěte se, že klávesnice je zapnutá.
2. Zkontrolujte, zda je funkce *Bluetooth* na iPadu mini zapnutá. Vyberte *Nastavení > Bluetooth > Zapnout*.
3. Stiskněte tlačítko pro připojení *Bluetooth*:

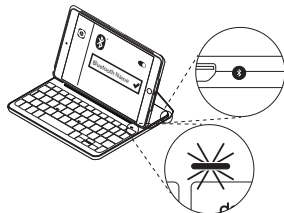

Klávesnice bude zjištěitelná po dobu 3 minut.

4. Z nabídky *Zařízení* vyberte „Focus Keyboard Case“.
5. Pokud iPad mini požaduje kód PIN, zadejte jej pomocí pouzdra s klávesnicí (ne pomocí iPadu mini).

Po úspěšném propojení se indikátor *Bluetooth* krátce rozsvítí modře, a poté zhasne.

POUŽÍVÁNÍ ZAŘÍZENÍ KEYBOARD FOLIO

Dvě sledovací pozice

Pouzdro s klávesnicí je možné polohovat do dvou pozic – pozice pro psaní a pozice pro surfování.

Chcete-li psát, přesuňte pouzdro s klávesnicí do psací pozice tak, že jej zajistíte zarovnáním s integrovaným magnetem:



Zapněte klávesnici.

Chcete-li surfovat, umístěte pouzdro s klávesnicí do pozice pro surfování:



Chcete-li šetřit energii baterie, klávesnici vypněte.

Pokud v pozici pro psaní přestanete klávesnici chvíli používat, automaticky se přepne do režimu spánku. Stiskem libovolného tlačítka režim spánku přerušíte.

Odpojení iPadu mini

Chcete-li vyjmout iPad mini z pouzdra, vyhněte jeden z rohů držáku:

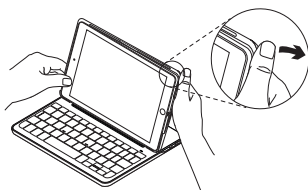

Váš iPad mini se tak uvolní:



Uložení zařízení iPad mini při cestování

1. Vložte iPad mini do držáku.
2. Zavřete pouzdro s klávesnicí:

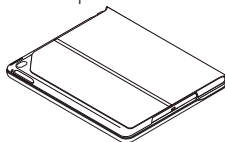

INDIKÁTORY STAVU

Indikátor stavu pouzdra s klávesnicí poskytuje informace o stavu baterie klávesnice a připojení *Bluetooth*:

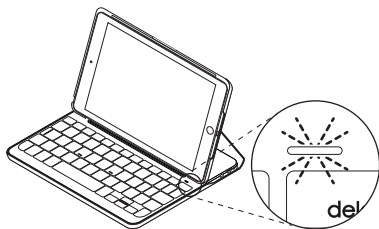

Indikátor	Popis
Svíí zeleně	Baterie je dostatečně nabitá.
Svíí červeně	Baterie je téměř vybitá (méně než 10 %). Dobijte baterii.
Bliká modře	Rychle: Klávesnice je v režimu vyhledávání, připravena ke spárování. Pomalů: Klávesnice se pokouší znovu připojit k iPadu.
Svíí modře	<i>Spárování přes Bluetooth</i> nebo opakované připojení proběhlo úspěšně.

FUNKČNÍ KLÁVESY



Fn + 1 = Zamknout obrazovku
Zamkne nebo odemkne obrazovku iPadu mini



Fn + 2 = Siri
Umožňuje používat váš hlas pro odesílání zpráv, plánování schůzek, vytáčení hovorů a mnoho dalšího



Fn + 3 = Hledat
Spustí funkci hledání iPadu mini



Fn + 4 = Přepnout jazyk
Přepne jazyk klávesnice



Fn + 5 = Virtuální klávesnice
Zobrazí/skrýje virtuální klávesnici



Fn + 6 = Snímek obrazovky



Fn + 7 = Předchozí skladba



Fn + 8 = Přehrát/Pozastavit



Fn + 9 = Další skladba



Fn + 0 = Ztlumit



Fn + pomlčka = Snížit hlasitost



Fn + plus = Zvýšit hlasitost



Home = Domovská obrazovka iPadu mini

Zobrazí domovskou obrazovku iPadu mini



Fn + X = Vyjmout



Fn + C = Kopírovat



Fn + V = Vložit



Fn + Kurzor vlevo = Vybrat vlevo

Vybere text směrem vlevo, slovo po slově



Fn + Kurzor vpravo = Vybrat vpravo

Vybere text směrem vpravo, slovo po slově



Fn + Mezerník = Přepínání aplikací

Poznámka: Chcete-li aktivovat funkční klávesu, stiskněte a podržte klávesu **Fn**, a poté stiskněte některou z kláves uvedených výše.

NABÍJENÍ BATERIE

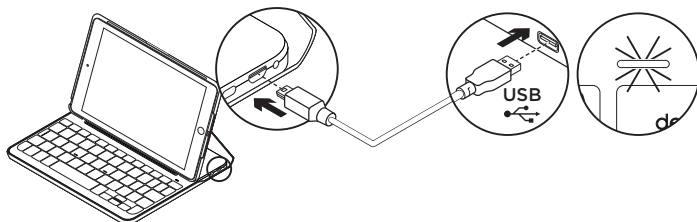

Pokud se indikátor stavu baterie rozsvítí červeně, je třeba dobít baterii pouzdra s klávesnicí.

1. Jeden konec kabelu micro-USB zapojte do nabíjecího portu a druhý konec do portu USB v počítači.

Můžete také použít 5 V nabíječku USB (například tu, kterou jste obdrželi společně s vaším iPadem mini) za předpokladu, že její jmenovitý výkon je alespoň 500 mA.

Po dobu nabíjení bliká indikátor stavu zeleně.

2. Dobijte baterii – indikátor stavu baterie se rozsvítí zeleně.

Úplné nabití baterie trvá přibližně jednu hodinu.

* Skutečná životnost baterií se bude lišit v závislosti na způsobu použití, nastavení a vlastnostech prostředí.

Informace týkající se baterií

- Plně nabitá baterie poskytuje energii po dobu cca šesti měsíců, používáte-li klávesnici asi dvě hodiny denně.*
- Pokud se po zapnutí klávesnice indikátor stavu krátce rozsvítí červeně, dobijte baterii.
- Pokud klávesnici nepoužíváte, za účelem úspory energie ji vypněte.
- Pokud v pozici pro psaní přestanete klávesnici chvíli používat, automaticky se přepne do režimu spánku. Stiskem libovolného tlačítka režim spánku přerušíte.

Likvidace baterie na konci životnosti produktu

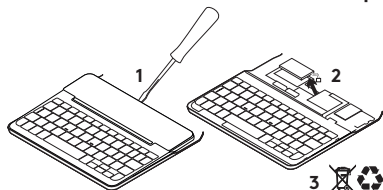

1. Sejměte vrchní kryt klávesnice pomocí šroubováku.
2. Odpojte baterii od obvodové desky a vyjměte ji.
3. Produkt a baterii zlikvidujte v souladu s místními předpisy.

NAVŠTIVTE STRÁNKU PODPORY PRODUKTU

Naleznete zde více informací a podporu online pro váš produkt. Udělejte si chvíli a navštivte stránku podpory produktu, kde se dozvíte další informace o vaší nové klávesnici *Bluetooth*.

Pročtete si články online, ve kterých naleznete nápovědu k nastavení, tipy k používání nebo informace o dalších funkcích. Pokud je pro vaši klávesnici *Bluetooth* k dispozici volitelný software, naleznete zde informace o jeho výhodách a jak vám může pomoci přizpůsobit váš produkt.

Spojte se s ostatními uživateli na našich komunitních fórech, od kterých můžete získat rady, klást jim otázky a sdílet řešení problémů.

Na stránce podpory produktu je k dispozici široký výběr obsahu, mimo jiné:

- Výukové programy
- Odstraňování potíží
- Komunitní podpora
- Dokumentace online
- Informace o záruce
- Náhradní díly (jsou-li dostupné)

Přejděte na:

www.logitech.com/support/focus-keyboard-mini4

ODSTRAŇOVÁNÍ POTÍŽÍ

Klávesnice nefunguje

- Stiskem libovolného tlačítka přerušte režim spánku klávesnice.
- Klávesnici vypněte, a poté znovu zapněte.
- Nabijte vnitřní baterii. Další informace naleznete v části „Nabíjení baterie“.
- Obnovte propojení *Bluetooth* mezi klávesnicí a iPadem mini.
- Zkontrolujte, zda je funkce *Bluetooth* zapnutá v nastavení zařízení iPad mini (Nastavení > *Bluetooth* > Zapnuto).
- V nabídce Zařízení vašeho iPadu mini vyberte „Focus Keyboard Case“.
Po navázání připojení *Bluetooth* se indikátor *Bluetooth* rozsvítí modře.

JAKÝ JE VÁŠ NÁZOR?

Děkujeme, že jste zakoupili náš produkt.

Udělejte si chvíli čas a řekněte nám svůj názor na něj.

www.logitech.com/ithink

POPIS PRODUKTU

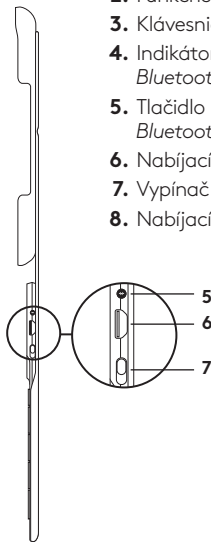
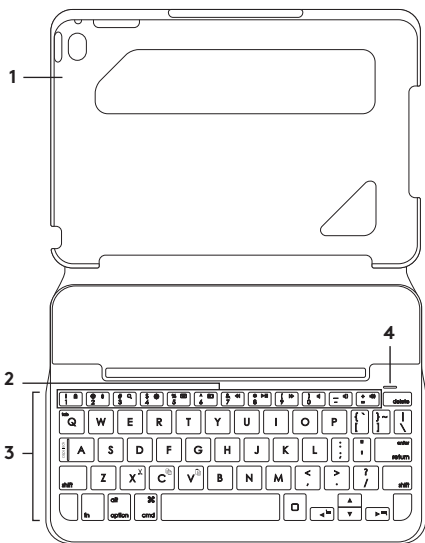

1. Držiak tabletu
2. Funkčné klávesy
3. Klávesnica
4. Indikátor pripojenia Bluetooth® a stavu batérie
5. Tlačidlo pripojenia Bluetooth
6. Nabíjací port micro-USB
7. Vypínač
8. Nabíjací kábel micro-USB



NASTAVENIE PUZDRA S KLÁVESNICOU

Začíname

1. Otvorte puzdro s klávesnicou, uistite sa, že okraj vášho iPadu mini je zarovnaný s držiakom, a zatlačte ho smerom dole:

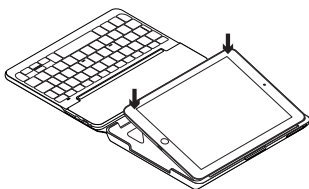

2. Presuňte puzdro do pozície na písanie:

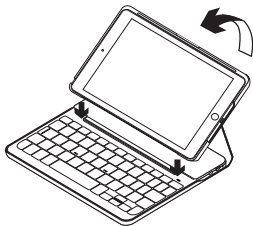

Klávesnica sa automaticky zapne.

Nadviazanie spojenia s iPadom mini

Puzdro s klávesnicou sa spojí s iPadom mini prostredníctvom pripojenia *Bluetooth*. Pri prvom použití musíte puzdro spárovať s iPadom mini.

Spárovanie puzdra s klávesnicou s iPadom mini:

1. Zapnite klávesnicu:

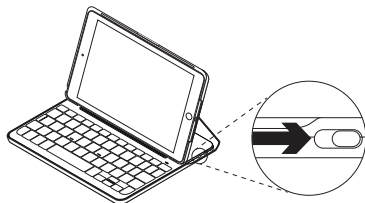

Indikátor *Bluetooth* blikne na znamenie, že klávesnica je zistiteľná a pripravená na spárovanie s iPadom mini. Pri prvom zapnutí bude klávesnica zistiteľná 15 minút.

Ak sa indikátor stavu batérie rozsvieti na červeno, nabite batériu. Ďalšie informácie nájdete v časti „Nabíjanie batérie“.

2. Na iPade mini:

- Skontrolujte, či je zapnutá funkcia *Bluetooth*.
Vyberte Nastavenia > *Bluetooth* > Zapnuté.
- Z ponuky Zariadenia vyberte „Focus Keyboard Case“.

3. Ak iPad mini požaduje kód PIN, zadajte ho pomocou puzdra s klávesnicou (nie pomocou iPadu mini).

Po úspešnom prepojení sa indikátor *Bluetooth* krátko rozsvieti na modro, a potom zhasne.

Pripojenie k inému iPadu mini

1. Uistite sa, že je klávesnica zapnutá.
2. Skontrolujte, či je funkcia *Bluetooth* na iPade mini zapnutá.
Vyberte Nastavenia > *Bluetooth* > Zapnuté.
3. Stlačte tlačidlo na pripojenie *Bluetooth*:

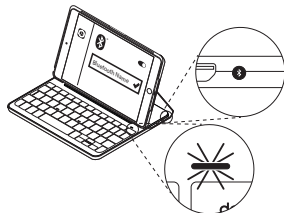

Klávesnica bude zistiteľná počas 3 minút.

4. Z ponuky Zariadenia vyberte „Focus Keyboard Case“.
5. Ak iPad mini požaduje kód PIN, zadajte ho pomocou puzdra s klávesnicou (nie pomocou iPadu mini).
Po úspešnom prepojení sa indikátor *Bluetooth* krátko rozsvieti na modro, a potom zhasne.

POUŽÍVANIE ZARIADENIA KEYBOARD FOLIO

Polohovanie do dvoch pozícií

Puzdro s klávesnicou je možné polohovať do dvoch pozícií – pozícia na písanie a pozícia na surfovanie.

Ak chcete písať, presuňte puzdro s klávesnicou do pozície na písanie tak, že ho zaistíte zarovnaním s integrovaným magnetom:



Zapnite klávesnicu.

Ak chcete surfovať, umiestnite puzdro s klávesnicou do pozície na surfovanie:



Ak chcete šetriť energiu batérie, klávesnicu vypnite.

Ak v pozícii na písanie prestanete klávesnicu chvíľu používať, automaticky sa prepne do režimu spánku. Stlačením ľubovoľného tlačidla režim spánku prerušíte.

Odpojenie iPadu mini

Ak chcete vybrať iPad mini z puzdra, vyhnite jeden z rohov držiaka:

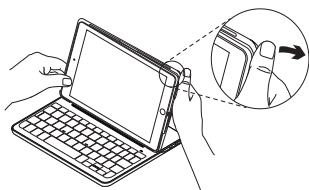

Váš iPad mini tak uvoľníte:



Uloženie zariadenia iPad mini pri cestovaní

1. Vložte iPad mini do držiaka.
2. Zavrite puzdro s klávesnicou:

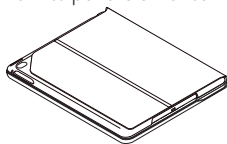

INDIKÁTORY STAVU

Indikátor stavu puzdra s klávesnicou poskytuje informácie o stave batérie klávesnice a pripojení *Bluetooth*:

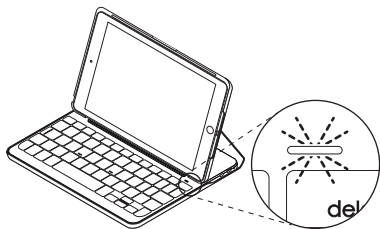

Indikátor	Popis
Svieti zeleno	Batéria je dostatočne nabitá.
Svieti červeno	Batéria je takmer vybitá (menej než 10 %). Nabite batériu.
Bliká namodro	Rýchlo: Klávesnica je v režime vyhľadávania, pripravená na spárovanie. Pomaly: Klávesnica sa pokúša znovu pripojiť k iPadu.
Svieti namodro	Spárovanie cez <i>Bluetooth</i> alebo opakované pripojenie prebehlo úspešne.

FUNKČNÉ KLÁVESY

**Fn + 1 = Zamknúť obrazovku**

Zamkne alebo odomkne obrazovku zariadenia iPad mini

**Fn + 2 = Siri**

Umožňuje používať váš hlas na odosielanie správ, plánovanie schôdzok, vytáčanie hovorov a veľa ďalšieho

**Fn + 3 = Hľadať**

Spustí funkciu hľadanie zariadenia iPad mini

**Fn + 4 = Prepnúť jazyk**

Prepne jazyk klávesnice

**Fn + 5 = Virtuálna klávesnica**

Zobrazí/skryje virtuálnu klávesnicu

**Fn + 6 = Snímka obrazovky****Fn + 7 = Predchádzajúca skladba****Fn + 8 = Prehrať/Pozastaviť****Fn + 9 = Ďalšia skladba****Fn + 0 = Stlmiť****Fn + pomlčka = Znížiť hlasitosť****Fn + plus = Zvýšiť hlasitosť****Home = Domovská obrazovka iPadu mini**

Zobrazí domovskú obrazovku iPadu mini

**Fn + X = Vystrihnúť****Fn + C = Kopírovať****Fn + V = Prilepiť****Fn + Kurzor vľavo = Vybrať vľavo**

Vyberie text smerom vľavo, slovo po slove

**Fn + Kurzor vpravo = Vybrať vpravo**

Vyberie text smerom vpravo, slovo po slove

**Fn + medzerník = Prepínanie aplikácií**

Poznámka: Ak chcete aktivovať funkčný kláves, stlačte a podržte kláves **Fn**, a potom stlačte niektorý z klávesov uvedených vyššie.

NABÍJANIE BATÉRIE

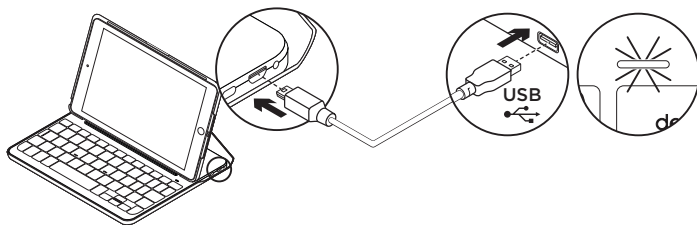

Ak sa indikátor stavu batérie rozsvieti na červeno, je potrebné dobiť batériu puzdra s klávesnicou.

1. Jeden koniec kábla micro-USB zapojte do nabíjacieho portu a druhý koniec do portu USB v počítači.

Môžete použiť tiež 5 V nabíjačku USB (napríklad tu, ktorú ste dostali spoločne s vašim iPadom mini) za predpokladu, že jej menovitý výkon je aspoň 500 mA.

Počas nabíjania bliká indikátor stavu na zeleno.

2. Dobíte batériu – indikátor stavu batérie sa rozsvieti na zeleno.

Úplné nabitie batérie trvá približne jednu hodinu.

* Skutočná životnosť batérií sa bude líšiť v závislosti na spôsobe používania, nastavení a vlastnostiach prostredia.

Informácie týkajúce sa batérií

- Plne nabitá batéria poskytuje energiu na cca šesť mesiacov, ak používate klávesnicu asi dve hodiny denne*.
- Ak sa po zapnutí klávesnice indikátor stavu krátko rozsvieti na červeno, dobite batériu.
- Ak klávesnicu nepoužívate, vypnite ju aby ste ušetrili energiu v batérii.
- Ak v pozícii na písanie prestanete klávesnicu chvíľu používať, automaticky sa prepne do režimu spánku. Stlačením ľubovoľného tlačidla režim spánku prerušíte.

Likvidácia batérie na konci životnosti produktu

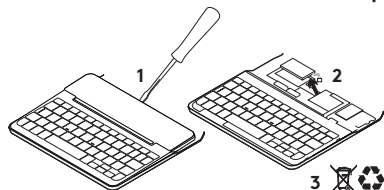

1. Odnímte vrchný kryt klávesnice pomocou skrutkovača.
2. Odpojte batériu od obvodovej dosky a vyberte ju.
3. Produkt a batériu zlikvidujte v súlade s miestnymi predpismi.

NAVŠTÍVTE STRÁNKU PODPORY PRODUKTU

Nájdete tu viac informácií a podporu on-line pre váš produkt. Nájdite si čas a navštívte stránku podpory produktu, kde získate ďalšie informácie o vašej novej klávesnici *Bluetooth*.

Prečítajte si články online, v ktorých nájdete pomoc k inštalácii, tipy na používanie a informácie o ďalších funkciách. Ak je pre vašu klávesnicu *Bluetooth* k dispozícii voliteľný softvér, nájdete tu informácie o jeho výhodách a ako vám môže pomôcť prispôsobiť váš produkt.

Spojte sa s ostatnými používateľmi na našich komunitných fórach, od ktorých môžete získať rady, kľásť im otázky a zdieľať riešenia problémov.

Na stránke podpory produktu je k dispozícii široký výber informácií, napríklad:

- Výukové programy
- Riešenie problémov
- Komunitná podpora
- Dokumentácia online
- Informácie o záruke
- Náhradné diely (ak sú dostupné)

Prejdite na:

www.logitech.com/support/focus-keyboard-mini4

RIEŠENIE PROBLÉMOV

Klávesnica nefunguje.

- Stlačením ľubovoľného tlačidla prerušte režim spánku klávesnice.
- Klávesnicu vypnite, a potom znovu zapnite.
- Nabite vnútornú batériu.
Ďalšie informácie nájdete v časti „Nabíjanie batérie“.
- Obnovte prepojenie *Bluetooth* medzi klávesnicou a iPadom mini.
- Skontrolujte, či je funkcia *Bluetooth* zapnutá v nastavení zariadenia iPad mini (Nastavenia > *Bluetooth* > Zapnuté).
- V ponuke Zariadenia vášho iPadu mini vyberte položku „Focus Keyboard Case“. Po nadviazaní pripojenia *Bluetooth* sa indikátor *Bluetooth* rozsvieti na modro.

AKÝ JE VÁŠ NÁZOR?

Ďakujeme vám za kúpu nášho produktu.

Urobte si chvíľu čas a povedzte nám svoj názor naň.

www.logitech.com/ithink

ОЗНАЙОМЛЕННЯ ІЗ ПРОДУКТОМ

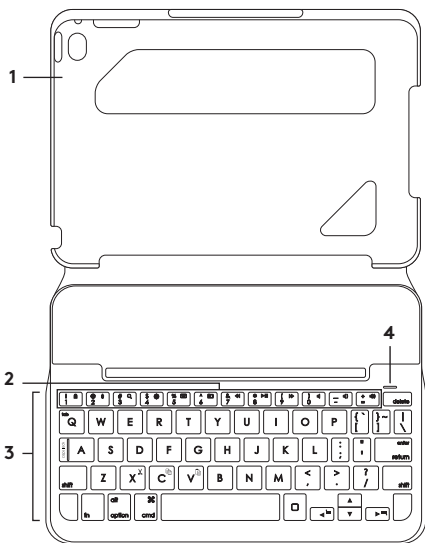

1. Тримач планшета
2. Функціональні клавіші
3. Клавіатура
4. Індикатор *Bluetooth** і заряду акумулятора
5. Кнопка підключення за допомогою *Bluetooth*
6. Порт мікро-USB для заряджання
7. Перемикач увімкнення/вимкнення
8. Кабель мікро-USB для заряджання

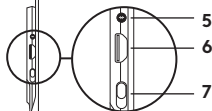

НАЛАШТУВАННЯ КЛАВІАТУРИ-ХОХЛА

Початок роботи

1. Відкрийте клавіатуру-чохол і переконайтеся, що краї iPad mini суміщено із краями тримача планшета, після чого притисніть його до тримача.

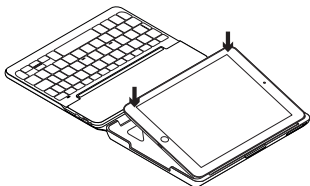

2. Перемістіть клавіатуру-чохол в положення для введення символів.

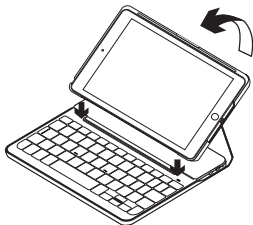

Клавіатура ввімкнеться автоматично.

Встановлення підключення до пристрою iPad mini

Клавіатура-чохол під'єднається до пристрою iPad mini через підключення *Bluetooth*.

Під час першого використання клавіатури-чохла необхідно встановити підключення її до пристрою iPad mini.

Встановлення підключення клавіатури-чохла до iPad mini.

1. Увімкнення клавіатури.

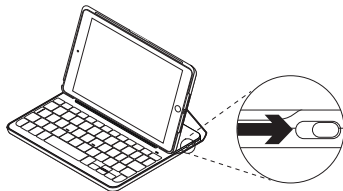

Якщо індикатор *Bluetooth* миготить, це вказує на те, що клавіатура є «видимою» та її можна підключити до пристрою iPad mini. Під час першого ввімкнення клавіатура буде «видимою» для інших пристроїв протягом 15 хв.

Якщо індикатор стану горить червоним, це означає, що слід зарядити акумулятор. Щоб отримати докладні відомості, див. розділ «Зарядження акумулятора клавіатури».

2. На пристрої iPad mini.

- Переконайтеся, що функцію *Bluetooth* увімкнено. Виберіть пункт «Налаштування» > «*Bluetooth*» > «Увімкн.».
- Виберіть «Клавіатура-чохол Focus» у меню «Пристрої».

3. Якщо на пристрої iPad mini потрібно ввести PIN-код, введіть його, використовуючи клавіатуру-чохол (не клавіатуру iPad mini).

Коли підключення буде встановлено, індикатор *Bluetooth* на деякий час загориться синім, а потім вимкнеться.

Підключення до іншого пристрою iPad mini

1. Переконайтеся, що клавіатуру увімкнено.
2. Переконайтеся, що функцію *Bluetooth* увімкнено на iPad mini. Виберіть пункт «Налаштування» > «*Bluetooth*» > «Увімкн.».
3. Натисніть кнопку підключення за допомогою *Bluetooth*.

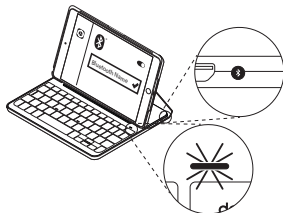

Клавіатура буде «видимою» для інших пристроїв протягом 3 хвилин.

4. Виберіть «Клавіатура-чохол Focus» у меню «Пристрої».
5. Якщо на пристрої iPad mini потрібно ввести PIN-код, введіть його, використовуючи клавіатуру-чохол (не клавіатуру iPad mini).

Коли підключення буде встановлено, індикатор *Bluetooth* на деякий час загориться синім, а потім вимкнеться.

ВИКОРИСТАННЯ ЧОХЛА-КЛАВІАТУРИ

Два положення для перегляду

Клавіатура-чохол має два положення для перегляду. Одне положення можна використовувати для введення тексту, а інше – для перегляду інформації на екрані.

Щоб почати вводити текст, перемістіть клавіатуру-чохол у положення для введення символів, вирівнявши її з вбудованим магнітом для закріплення.



Увімкніть клавіатуру.

Щоб почати перегляд інформації на екрані, перемістіть клавіатуру-чохол у положення для перегляду.



Не забудьте вимкнути клавіатуру для заощадження заряду акумулятора.

Якщо не використовувати клавіатуру в положенні для введення символів протягом певного часу, вона автоматично перейде в режим сну. Натисніть будь-яку клавішу, щоб вивести її з цього режиму.

Виймання пристрою iPad mini

Щоб вийняти iPad mini з чохла, відігніть один із кутів тримача планшета.

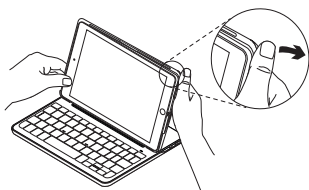

Пристрій iPad mini від'єднано.

**Зберігання пристрою iPad mini під час подорожі**

1. Вставте iPad mini у тримач планшета.
2. Закрийте клавіатуру-чохол.

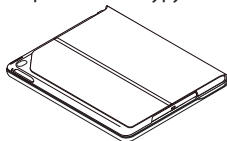

ПОКАЗАННЯ ІНДИКАТОРІВ СТАНУ

Індикатор стану клавіатури-чохла вказує на рівень заряду акумулятора та стан підключення *Bluetooth*:

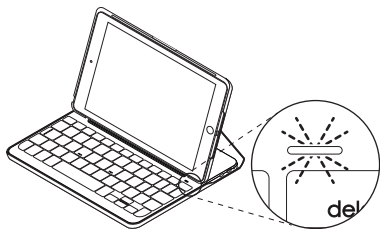



Індикатор	Опис
Зелений	Рівень заряду акумулятора достатній.
Червоний	Акумулятор розряджено (менше 10%). Зарядіть акумулятор.
Блимає синім	Швидко: клавіатура перебуває в режимі виявлення та готова до підключення. Повільно: клавіатура намагається повторно підключитися до пристрою iPad.
Горить синім	<i>Встановлено підключення Bluetooth</i> або повторне підключення.

ФУНКЦІОНАЛЬНІ КЛАВІШІ

 **Fn + 1 = блокування екрана**
блокування або розблокування екрана пристрою iPad mini

 **Fn + 2 = Siri**
надсилання повідомлень, здійснення викликів, планування зустрічей та ін. за допомогою голосу

 **Fn + 3 = пошук**
запуск функції пошуку на пристрої iPad mini

 **Fn + 4 = змінення мови**
змінення мови клавіатури

 **Fn + 5 = віртуальна клавіатура**
відображення або приховання віртуальної клавіатури

 **Fn + 6 = знімок екрана**

 **Fn + 7 = попередня доріжка**

 **Fn + 8 = відтворення/пауза**

 **Fn + 9 = наступна доріжка**

 **Fn + 0 = вимкнення звуку**

 **Fn + символ «-» = зменшення рівня гучності**

 **Fn + символ «+» = збільшення рівня гучності**

 **Home = головний екран iPad mini**
відображення головного екрана пристрою iPad mini

 **Fn + X = вирізання**

 **Fn + C = копіювання**

 **Fn + V = вставлення**

 **Fn + стрілка вліво = вибір ліворуч**
вибір тексту ліворуч, слово за словом

 **Fn + стрілка вправо = вибір праворуч**
вибір тексту праворуч, слово за словом

 **Fn + пробіл = перехід між програмами**

Примітка. Щоб вибрати функціональну клавішу, натисніть і утримуйте клавішу **Fn**, а потім натисніть клавішу, зазначену вище.

ЗАРЯДЖАННЯ АКУМУЛЯТОРА КЛАВІАТУРИ

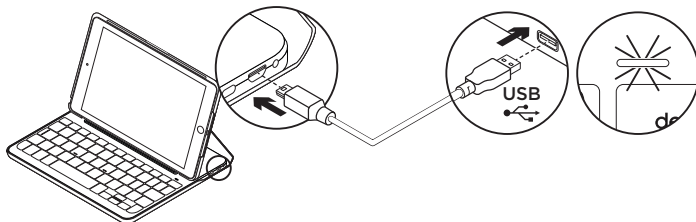

Якщо індикатор стану горить червоним, це означає, що слід зарядити клавіатуру-чохол.

1. Під'єднайте кабель мікро-USB одним кінцем до порту для заряджання, а іншим — до USB-порту комп'ютера.

Також можна використовувати зарядний пристрій (5 В) з USB-роз'ємом, який поставляється в комплекті із пристроєм iPad mini, якщо вихідна потужність становить принаймні 500 мА.

Під час заряджання акумулятора індикатор стану почне миготіти зеленим.

2. Заряджайте акумулятор, доки індикатор стану не загориться зеленим.

Акумулятор буде повністю заряджено за одну годину.

Інформація про акумулятор

- Повністю заряджений акумулятор дає змогу використовувати пристрій протягом приблизно 6 місяців, якщо клавіатура використовується близько 2 годин на добу*.
- Заряджайте акумулятор, якщо індикатор загориться червоним одразу після ввімкнення клавіатури.
- Якщо клавіатура не використовується, вимкніть її для заощадження заряду акумулятора.
- Клавіатура переходить у режим сну автоматично, якщо її не використовувати протягом певного часу в положенні для введення символів. Натисніть будь-яку клавішу, щоб вивести її з цього режиму.

* Фактичний термін служби акумулятора може змінюватися залежно від використання, налаштувань і умов навколишнього середовища.

Утилізація акумулятора після завершення терміну експлуатації

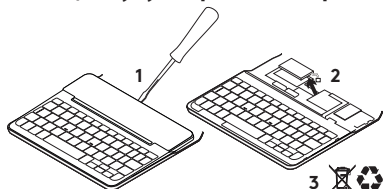

1. Підніміть верхню кришку клавіатури за допомогою викрутки.
2. Від'єднайте акумулятор від електронної плати та вийміть його.
3. Утилізуйте продукт і акумулятор до нього відповідно до місцевого законодавства.

ВІДВІДАЙТЕ ВЕБ-САЙТ ПІДТРИМКИ ПРОДУКТІВ

На цьому веб-сайті наявна додаткова інформація стосовно цього продукту, а також доступна онлайн-підтримка. Перейдіть на веб-сайт підтримки продуктів, щоб дізнатися більше про нову клавіатуру *Bluetooth*.

Перегляньте онлайнві статті, щоб отримати довідку зі встановлення, поради з використання та дізнатися про додаткові функції. Якщо для клавіатури *Bluetooth* наявне додаткове програмне забезпечення, ознайомтеся з його перевагами, а також дізнайтеся, яким чином воно може допомогти налаштувати цей продукт.

Поспілкуйтеся з іншими користувачами на форумах нашої спільноти, щоб отримати поради, поставити запитання або обмінятися рішеннями.

У розділі технічної підтримки продуктів можна знайти багато різноманітного вмісту, наприклад:

- посібники користувача;
- інформацію щодо усунення несправностей;
- підтримку з боку спільноти;
- онлайн-документацію;
- інформацію щодо гарантії;
- інформацію щодо запасних частин (за наявності).

Перейдіть за адресою:
www.logitech.com/support/focus-keyboard-mini4

ІНФОРМАЦІЯ ЩОДО УСУНЕННЯ НЕСПРАВНОСТЕЙ

Клавіатура не працює

- Натисніть будь-яку клавішу, щоб вивести клавіатуру з режиму сну.
- Вимкніть клавіатуру, а потім знову ввімкніть її.
- Перезарядіть внутрішній акумулятор. Щоб отримати докладні відомості, див. розділ «Зарядження акумулятора клавіатури».
- Повторно встановіть підключення *Bluetooth* між клавіатурою та пристроєм iPad mini.
- Переконайтеся, що в настройках iPad mini ввімкнено функцію *Bluetooth*: виберіть «Установки» > *Bluetooth* > «Увімкнено».
- Виберіть «Клавіатура-чохол Focus» у меню «Пристрої» на iPad mini. Індикатор *Bluetooth* загориться синім, коли підключення *Bluetooth* буде встановлено.

ВАШІ ДУМКИ

Дякуємо за покупку нашого продукту.

Будь ласка, поділіться з нами своїми враженнями від цього кроку.

www.logitech.com/ithink

TOOTE TUTVUSTUS

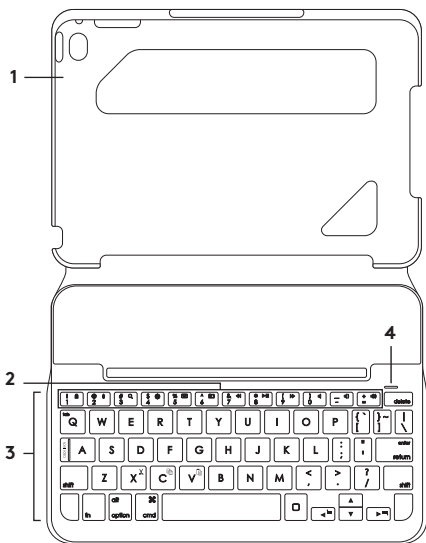

1. Tahvelarvuti hoidik
2. Funktsiooniklahvid
3. Klaviatuur
4. Bluetooth®-i ja aku olekutuli
5. Bluetooth-ühenduse nupp
6. Micro-USB-laadimisport
7. Sisse-/väljalülitamise lüliti
8. Micro-USB-laadimiskaabel

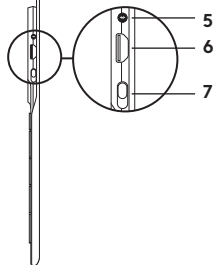

KLAVIATUURÜMBRISE SEADISTAMINE

Alustamine

1. Avage klaviatuurümbri, veenduge, et iPad mini serv on tahvelarvuti hoidikuga ühel joonel ja vajutage allapoole:

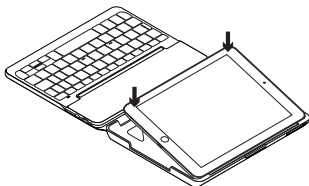

2. Viige klaviatuurümbri tippimisasendisse:

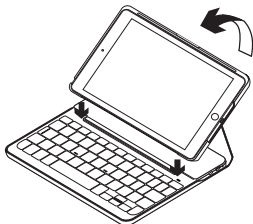

Klaviatuur lülitub automaatselt sisse.

iPad miniga ühenduse loomine

Klaviatuurümbri loob iPad miniga ühenduse *Bluetoothi* teel. Klaviatuurümbri esmasel kasutamisel tuleb need iPad miniga siduda. Klaviatuurümbri sidumine iPad miniga:

1. Lülitage klaviatuur sisse:

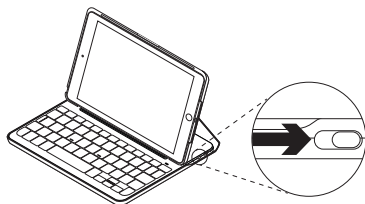

Bluetoothi tuli vilgub, mis tähendab, et klaviatuur on leitav ja iPad miniga sidumiseks valmis. Klaviatuuri esmasel sisselülitamisel jääb see 15 minutiks leitavaks.

Kui aku olekutuli muutub punaseks, laadige aku. Lisateavet leiate jaotisest „Klaviatuuri aku laadimine“.

2. Tehke iPad minis järgmist:

- Veenduge, et *Bluetooth* on sisse lülitatud. Valige Settings (Seaded) > *Bluetooth* > On (Sees).
- Valige menüüst Devices (Seadmed) valik Focus Keyboard Case.

3. Kui iPad mini küsib PIN-koodi, sisestage see ümbrise klaviatuuril (mitte iPadi minil).

Pärast ühenduse loomist muutub *Bluetoothi* tuli korraks siniseks ja lülitub siis uuesti välja.

Teise iPad miniga ühenduse loomine

1. Veenduge, et klaviatuur on sisse lülitatud.
2. Veenduge, et *Bluetooth* on iPad minis sisse lülitatud.
Valige Settings (Seaded) > *Bluetooth* > On (Sees).
3. Vajutage *Bluetooth*-ühenduse nuppu:

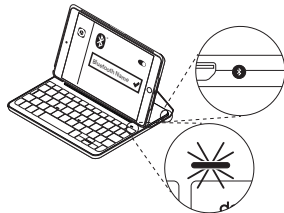

Klaviatuur jääb leitavaks 3 minutiks.

4. Valige menüüst Devices (Seadmed) valik Focus Keyboard Case.
5. Kui iPad mini küsib PIN-koodi, sisestage see ümbrise klaviatuuril (mitte iPadi minil).

Pärast ühenduse loomist muutub *Bluetoothi* tuli korraks siniseks ja lülitub siis uuesti välja.

KLAVIATUURÜMBRISE KASUTAMINE

Kaks vaatamisasendit

Klaviatuurümbriisel on kaks vaatamisasendit – üks tippimiseks ja teine sirvimiseks.

Tippimiseks viige klaviatuurümbriis tippimisasendisse, asetades selle kohakuti sisseehitatud magnetiga, mis seda paigal hoiab.



Lülitage klaviatuur sisse.

Sirvimiseks viige klaviatuurümbriis sirvimisasendisse:



Lülitage klaviatuur akutoite säästmiseks välja.

Kui klaviatuur on tippimisasendis ja te seda mõnda aega ei kasuta, lülitub see automaatselt unerežiimi. Unerežiimist väljatoomiseks vajutage mis tahes klahvi.

iPad mini eemaldamine

iPad mini eemaldamiseks ümbrise seest painutage üht tahvelarvuti hoidiku nurkadest:

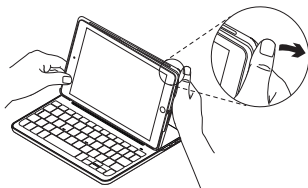

iPad mini tuleb seepeale lahti:

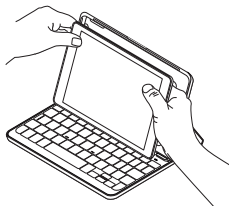

iPad mini reisile kaasavõtmine

1. Asetage iPad mini tahvelarvuti hoidikusse.
2. Sulgege klaviatuurümbris:

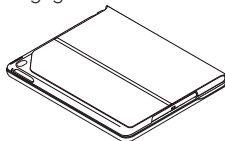

OLEKUTULE INDIKAATORID

Klaviatuurümbrise olekutuli annab teavet klaviatuuri aku laetuse ja Bluetooth-ühenduse kohta:

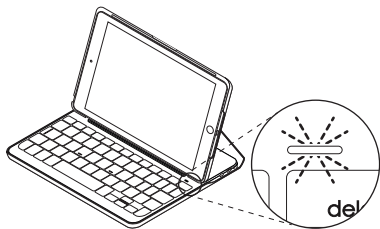

Tuli	Kirjeldus
Roheline	Aku on piisavalt täis.
Punane	Aku on tühjaks saamas (vähem kui 10%). Laadige aku.
Vilgub siniselt	Kiiresti: klaviatuur on otsingurežiimis ja valmis sidumiseks. Aeglaselt: klaviatuur üritab iPadiga uuesti ühendust luua.
Pöleb siniselt	Bluetooth-sidumine või taasühendamine on edukas.

FUNKTSIOONIKLAHVID

**Fn + 1 = ekraanilukk**

Lukustab ja avab iPad mini ekraani

**Fn + 2 = Siri**

Võimaldab häälkäskluste abil sõnumeid saata, helistada, kohtumisi korraldada jne

**Fn + 3 = otsing**

Käivitab iPad mini otsingufunktsiooni

**Fn + 4 = keele vahetus**

Muudab klaviatuuri keele

**Fn + 5 = virtuaalne klaviatuur**

Kuvab/peidab virtuaalse klaviatuuri

**Fn + 6 = ekraanipilt****Fn + 7 = eelmine pala****Fn + 8 = esitus/paus****Fn + 9 = järgmine pala****Fn + 0 = vaigistus****Fn + müttekriips =****helitugevuse vähendamine****Fn + plussmärk =****helitugevuse suurendamine****Avakuva = iPad mini avakuva**

Kuvab iPad mini avakuva

**Fn + X = löikamine****Fn + C = kopeerimine****Fn + V = kleepimine****Fn + vasakpoolne kursor =****vasakpoolne valimine**

Valib sõnahaaval vasakul asuva teksti

**Fn + parempoolne =****parempoolne valimine**

Valib sõnahaaval paremal asuva teksti

**Fn + tühikuklahv = ühelt rakenduselt teisele liikumine**

Märkus. Funktsiooniklahvi valimiseks vajutage ja hoidke **Fn**-klahvi all ning vajutage ülalloodud teist klahvi.

KLAVIATUURI AKU LAADIMINE

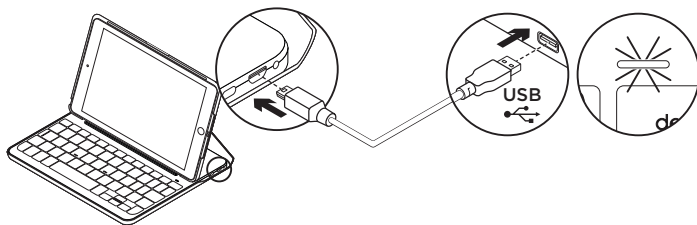

Kui aku olekutuli on punane, vajab klaviatuurümbrise aku laadimist.

1. Ühendage micro-USB-kaabli üks ots laadimisporti ja teine ots arvuti USB-porti.

Teine võimalus on kasutada 5 V vähemalt 500 mA USB-laadijat nagu see, mis iPad miniga kaasas oli.

Aku laadimise ajal vilgub olekutuli roheliselt.

2. Laadige akut, kuni aku olekutuli jääb püsivalt roheliselt põlema.
Aku täislaadimine võtab aega ühe tunni.

Akuteave

- Täis laetud aku pakub toidet umbes kuueks kuuks, kui klaviatuuri kasutatakse umbes kaks tundi päevas.*
- Kui pärast klaviatuuri sisselülitamist muutub olekutuli veidikeseks ajaks punaseks, laadige akut.
- Kui te klaviatuuri parajasti ei kasuta, lülitage see akutoite säästmiseks välja.
- Kui klaviatuur on tippimisasendis ja te seda mõnda aega ei kasuta, lülitub see automaatselt unerežiimi. Unerežiimist väljajoomiseks vajutage mis tahes klahvi.

* Aku tegelik tööaeg võib kasutusest, sätetest ja keskkonnamingimustest sõltuvalt erineda.

Aku kasutuselt kõrvaldamine toote tööea lõpus

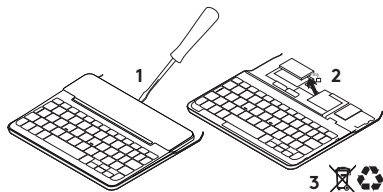

1. Kangutage kruvikeeraja abil lahti klaviatuuri pealmine kate.
2. Eemaldage aku trükkplaadi küljest ja võtke välja.
3. Järgige toote ja selle aku äraviskamisel kohalikke õigusakte.

TOOTETUGI

Veebis leidub teie toote kohta veel teavet ja tuge. Kulutage hetk aega ja külastage tootetoet sait, kus saate oma uue *Bluetooth*-klaviatuuri kohta rohkem teada.

Sealt leiate veebiartikleid seadistamise, näpunäiteid kasutuse ja teavet lisafunktsioonide kohta. Kui teie *Bluetooth*-klaviatuuri jaoks on valikulist tarkvara, saate teada, miks see kasulik on ja kuidas aitab teie toodet kohendada.

Samuti saab foorumites küsida nõu või küsimusi teistelt kasutajatelt ning nendega oma lahendusi jagada.

Tootetoet saidil on palju sisu:

- Õpetused
- Törkeotsing
- Tugikogukond
- Veebidokumentatsioon
- Garantiiteave
- Varuosad (kui on saadaval)

Adress:

www.logitech.com/support/focus-keyboard-mini4

TÕRKEOTSING

Klaviatuur ei tööta

- Vajutage klaviatuuri unerežiimist väljatoomiseks mis tahes klahvi.
- Lülitage klaviatuur välja ja siis uuesti sisse.
- Laadige siseaku. Lisateavet leiate jaotisest „Klaviatuuri aku laadimine“.
- Taastage klaviatuuri ja iPad mini vaheline *Bluetooth-ühendus*.
- Veenduge, et iPad mini Bluetooth-funktsioon on sisse lülitatud (Settings (Seaded) > *Bluetooth* > On (Sees)).
- Valige iPad mini menüüs Devices (Seadmed) valik Focus Keyboard Case. Pärast *Bluetooth-ühenduse* loomist hakkab *Bluetoothi* tuli siniselt põlema.

MILLINE ON TEIE ARVAMUS?

Täname teid, et ostsite meie toote!

Varuge hetk aega ja andke meile teada, mis te arvate.

www.logitech.com/ithink

IERĪCES APRAKSTS

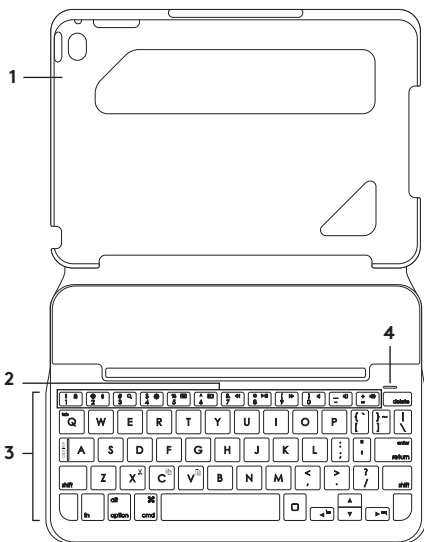
1
2
3

4



5

6

7

1. Planšētdatora turētājs
2. Funkciju taustiņi
3. Tastatūra
4. *Bluetooth*[®] un akumulatora statusa indikators
5. *Bluetooth* savienojuma poga
6. Mikro USB uzlādes pieslēgvietā
7. Ieslēgšanas/izslēgšanas slēdzis
8. Mikro USB uzlādes kabelis



8

IETVEROŠĀS TASTATŪRAS UZSTĀDĪŠANA

Darba sākšana

1. Atveriet ietverošo tastatūru, pārliecinieties, ka "iPad mini" mala ir savietota ar planšetdatora turētāju, un nospiediet to leļup.

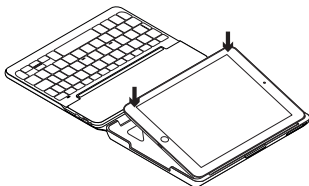

2. Novietojiet ietverošo tastatūru rakstīšanas pozīcijā.

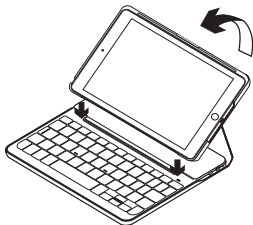

Tastatūra automātiski ieslēdzas.

Savienojuma veidošana ar jūsu "iPad mini"

Ietverošā tastatūra izveido savienojumu ar "iPad mini", izmantojot *Bluetooth*. Pirmo reizi izmantojot ietverošo tastatūru, tā jāsavieno pāri ar "iPad mini".

Lai ietverošo tastatūru savienotu pāri ar "iPad mini", veiciet tālāk norādītās darbības.

1. Ieslēdziet tastatūru.

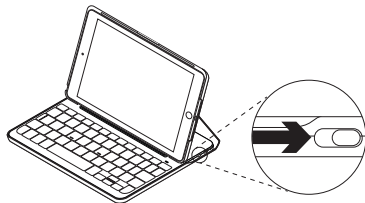

Bluetooth indikators mirgo, norādot, ka tastatūra ir noteikta un to var savienot pāri ar jūsu "iPad mini". Kad pirmo reizi ieslēdzat tastatūru, to iespējams uztvert 15 minūtes.

Ja statusa indikators deg sarkanā krāsā, uzlādējiet akumulatoru. Plašāku informāciju skatiet sadaļā "Tastatūras akumulatora uzlāde".

2. Paņemiet savu "iPad mini"

- Pārlicinieties, vai ir aktivizēta *Bluetooth* funkcija. Atlasiet vienumu "Settings" > *Bluetooth* > "On" (Iestatījumi > Bluetooth > Ieslēgts).
- Ierīču izvēlnē atlasiet vienumu "Focus Keyboard Case" ("Focus" ietverošā tastatūra).

3. Ja "iPad mini" ierīcē jāievada PIN kods, ievadiet to, izmantojot tastatūru (nevis "iPad mini" tastatūru).

Kad savienojums veiksmīgi izveidots, *Bluetooth* statusa indikators uz mirkli iedegas zilā krāsā un pēc tam izslēdzas.

Savienojuma izveide ar otru "iPad mini"

1. Pārlicinieties, ka tastatūra ir ieslēgta.
2. Pārlicinieties, vai "iPad mini" ierīcei ir aktivizēta *Bluetooth* funkcija. Atlasiet vienumu "Settings" > *Bluetooth* > "On" (Iestatījumi > Bluetooth > Ieslēgts).
3. Nospiediet *Bluetooth* savienojuma pogu.

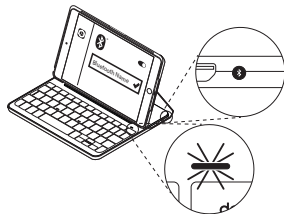

Tastatūru būs iespējams uztvert 3 minūtes.

4. Ierīču izvēlnē atlasiet vienumu "Focus Keyboard Case" ("Focus" ietverošā tastatūra).
5. Ja "iPad mini" ierīcē jāievada PIN kods, ievadiet to, izmantojot tastatūru (nevis "iPad mini" tastatūru).
Kad savienojums veiksmīgi izveidots, *Bluetooth* statusa indikators uz mirkli iedegas zilā krāsā un pēc tam izslēdzas.

IETVEROŠĀS TASTATŪRAS IZMANTOŠANA

Divas aplūkošanas pozīcijas

Ietverošā tastatūra piedāvā divas skatīšanas pozīcijas – viena rakstīšanai un otra pārlūkošanai.

Lai varētu rakstīt, salieciet ietverošo tastatūru rakstīšanas pozīcijā, savietojot to ar turētājā iestrādāto, fiksēšanai paredzēto magnētu.



Ieslēdziet tastatūru.

Lai pārlūkotu, novietojiet ietverošo tastatūru pārlūkošanas pozīcijā.



Izslēdziet tastatūru, lai taupītu akumulatora enerģiju.

Ja rakstīšanas pozīcijā ilgāku laiku neizmantojat tastatūru, tā automātiski pārslēdzas miega režīmā. Nospiediet jebkuru taustiņu, lai tastatūra ieslēgtos.

“iPad mini” ierīces atvienošana

Lai atvienotu “iPad mini” no apvalka, atlokiet vienu no planšetdatora turētāja stūriem.

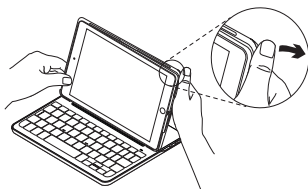

Ierīce “iPad mini” tiek atbrīvota.

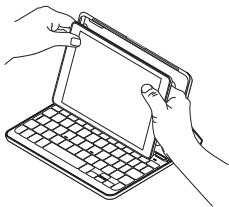
**“iPad mini” salikšana pārvadāšanai**

1. Ievietojiet savu “iPad mini” planšetdatoram paredzētajā turētājā.
2. Aizveriet ietverošo tastatūru.

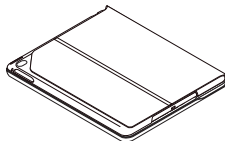

STATUSA INDIKATORS

letverošās tastatūras statusa indikatori sniedz informāciju par tastatūras akumulatora uzlādes līmeni un *Bluetooth* savienojumu.

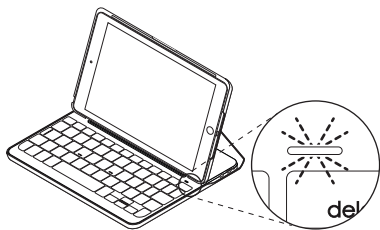

Indikators	Nozīme
Zaļš	Akumulators ir pietiekami uzlādēts.
Sarkans	Akumulatora uzlādes līmenis ir zems (mazāk par 10%). Uzlādējiet akumulatoru.
Mirgo zilā krāsā	Ātri: tastatūra ir noteikšanas režīmā, tā ir gatava savienošanai pāri. Lēni: tastatūra cenšas atjaunot savienojumu ar jūsu "iPad".
Deg zilā krāsā	<i>Bluetooth</i> savienošana pāri vai atkārtota savienojuma izveide bijusi veiksmīga.

FUNKCIJU TAUSTIŅI

**Fn + 1 = bloķēšanas ekrāns**

Nobloķē vai atbloķē "iPad mini" ekrānu

**Fn + 2 = "Siri"**

Izmantojiet balss vadības funkciju, lai nosūtītu ziņojumus, zvanītu, iepļānotu tīkšanās un veiktu citas darbības

**Fn + 3 = meklēšana**

Palaiž "iPad mini" meklēšanas funkciju

**Fn + 4 = valodas pārslēgšana**

Pārslēdz tastatūras valodu

**Fn + 5 = virtuālā tastatūra**

Parāda/paslēpj virtuālo tastatūru

**Fn + 6 = ekrānuzņēmums****Fn + 7 = iepriekšējais ieraksts****Fn + 8 = atskaņot/pauzēt****Fn + 9 = nākamais ieraksts****Fn + 0 = izslēgt skaņu****Fn + slīpsvītra = skaļuma mazināšana****Fn + plus taustiņš = skaļuma palielināšana****"Home" = "iPad mini" sākuma ekrāns**

Atveras "iPad mini" sākuma ekrāns

**Fn + X = izgriezt****Fn + C = kopēt****Fn + V = ielīmēt****Fn + pa kreisi no kursora = atlasīt uz kreiso pusi**

Pa vienam vārdam atlasa tekstu pa kreisi no kursora

**Fn + pa labi no kursora = atlasīt uz labo pusi**

Pa vienam vārdam atlasa tekstu pa labi no kursora

**Fn + atstarpes taustiņš = pārslēgšanās starp lietotnēm**

Piezīme. Lai izmantotu funkciju taustiņu, nospiediet un turiet nospiestu taustiņu "Fn" un pēc tam nospiediet iepriekš norādīto taustiņu.

TASTATŪRAS AKUMULATORA UZLĀDE

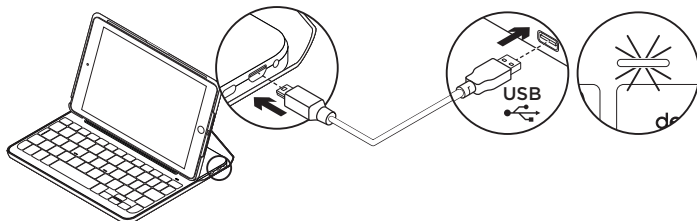

Ja akumulatora statusa indikators deg sarkanā krāsā, jāuzlādē ietverošās tastatūras akumulators.

1. Iespraudiet vienu mikro USB kabeļa galu uzlādes pieslēgvietā un otru – datora USB pieslēgvietā.

Ja strāvas padeves stiprums ir vismaz 500 mA, jūs varat arī izmantot 5 V USB lādētāju, piemēram, to, kuru saņēmat kopā ar savu "iPad mini". Akumulatora statusa indikators uzlādes laikā mirgo zaļā krāsā.

2. Lādējiet akumulatoru, līdz statusa indikators sāk degt zaļā krāsā.
Pilnīga akumulatora uzlāde aizņem vienu stundu.

* Faktiskais akumulatora kalpošanas ilgums ir atkarīgs no lietošanas, iestatījumiem un vides, kādā to izmantojat.

Informācija par akumulatoru

- Ja tastatūru izmanto pāris stundu dienā, tad ar pilnībā uzlādētu akumulatoru to var lietot bez atkārtotas uzlādes aptuveni sešus mēnešus.*
- Ja statusa indikators pēc tastatūras ieslēgšanas neilgi ir izgaismots sarkanā krāsā, uzlādējiet akumulatoru.
- Kad neizmantojat tastatūru, izslēdziet to, lai taupītu enerģiju.
- Ja rakstīšanas pozīcijā ilgāku laiku neizmanto tastatūru, tā automātiski pārslēdzas miega režīmā. Nospiediet jebkuru taustiņu, lai tastatūra ieslēgtos.

Atbrīvošanās no akumulatora darbmūža beigās

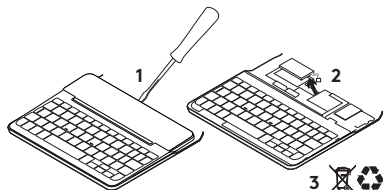

1. Ar skrūvgrieža palīdzību noņemiet tastatūras augšējo paneli.
2. Atvienojiet akumulatoru no shēmas plates un izņemiet akumulatoru.
3. Atbrīvojieties no akumulatora atbilstīgi vietējiem likumiem.

APMEKLĒJIET IERĪČU ATBALSTA SADAĻU

Tiešsaistē iespējams atrast plašāku informāciju un atbalstu jūsu ierīcei. Dodieties uz ierīču atbalsta sadaļu, lai uzzinātu vairāk par savu jauno *Bluetooth* tastatūru.

Pārlūkojiet tiešsaistes rakstus, lai rastu atbildes par uzstādīšanu, lietošanas padomus un informāciju par papildu funkcijām. Ja *Bluetooth* tastatūrai pieejama papildu programmatūra, uzziniet, kā tā var palīdzēt pielāgot ierīci.

Sazinieties ar citiem lietotājiem mūsu kopienas forumos, lai saņemtu padomus, uzdotu jautājumus un pastāstītu par saviem risinājumiem.

Ierīču atbalsta sadaļā tiek nodrošināta pieeja šādam saturam:

- videopamācības;
- problēmu novēršana;
- atbalsta kopiena;
- tiešsaistes dokumentācija;
- informācija par garantiju;
- rezerves daļas (ja pieejamas).

Dodieties uz tīmekļa vietni:

www.logitech.com/support/focus-keyboard-mini4

PROBLĒMU NOVĒRŠANA

Tastatūra nedarbojas

- Nospiediet jebkuru taustiņu, lai tastatūra pārslēgtos no miega režīma.
- Izslēdziet un ieslēdziet tastatūru.
- Uzlādējiet iebūvēto akumulatoru. Lai uzzinātu vairāk, skatiet sadaļu "Tastatūras akumulatora uzlāde".
- Atjaunojiet *Bluetooth* savienojumu starp tastatūru un jūsu "iPad mini".
- Pārlicinieties, ka jūsu "iPad mini" ierīces iestatījumu sadaļā ir iespējota *Bluetooth* funkcija ("Settings" > "Bluetooth" > "On" (Iestatījumi > "Bluetooth" > Ieslēgts)).
- "iPad mini" ierīču izvēlnē atlasiet vienumu "Focus Keyboard Case" ("Focus" ietverošā tastatūra). Kad ir izveidots *Bluetooth* savienojums, *Bluetooth* statusa indikators deg zilā krāsā.

KĀDS IR JŪSU VIEDOKLIS?

Paldies, ka iegādājāties mūsu izstrādājumu!
Lūdzu, veltiet nedaudz laika, lai pastāstītu mums, ko jūs par to domājat.

www.logitech.com/ithink

SUSIPAŽINKITE SU SAVO PRODUKTU

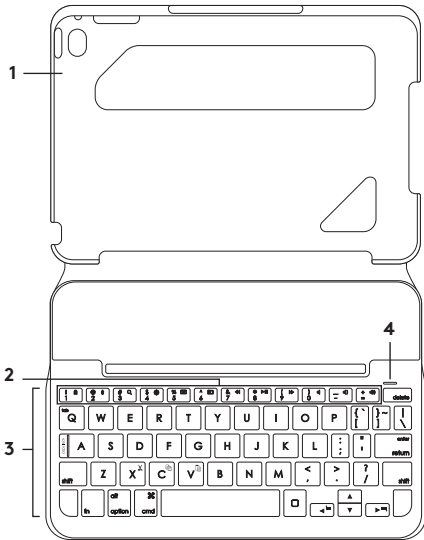

1. Planšetinio kompiuterio laikiklis
2. Funkciniai klavišai
3. Klaviatūra
4. „Bluetooth®“ ir akumuliatoriaus būsenos lemputė
5. „Bluetooth“ ryšio mygtukas
6. „Micro USB“ įkrovimo prievadas
7. Įjungimo/išjungimo jungiklis
8. „Micro USB“ įkrovimo laidas

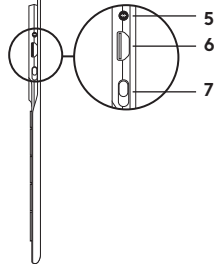

KLAVIATŪROS DĒKLO PARUOŠIMAS

Darbo pradžia

1. Atidarykite klaviatūros dėklą, patikrinkite, kad „iPad mini“ kraštas būtų sulgyjuotas su planšetinio kompiuterio laikikliu, ir pastumkite žemyn:

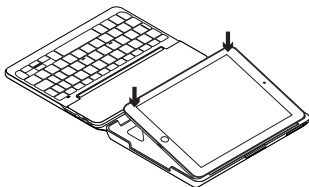

2. nustatykite klaviatūros dėklą į rašymo padėtį:

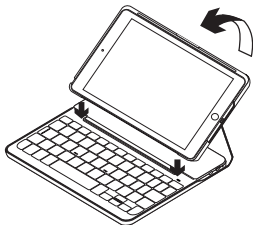

Klaviatūra įsijungia automatiškai.

Prisijungimas prie jūsų „iPad mini“

Klaviatūros dėklas prijungiamas prie jūsų „iPad mini“ naudojant „Bluetooth“ ryšį. Pirmą kartą naudodami klaviatūros dėklą, suporuokite jį su savo „iPad mini“.

Norėdami suporuoti savo klaviatūros dėklą su savo „iPad mini“:

1. Įjunkite klaviatūrą.

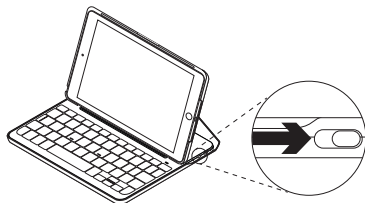

„Bluetooth“ lemputė mirksi rodydama, kad klaviatūra yra rasta ir paruošta suporuoti su jūsų „iPad mini“.

Pirmą kartą, kai įjungiate klaviatūrą, ji būna aptinkama 15 minučių.

Jei baterijos lemputė trumpam įsijungia raudonai, įkraukite bateriją. Daugiau informacijos žr. sk. „Klaviatūros akumulatoriaus įkrovimas“.

2. Jūsų „iPad Mini“:

- Patikrinkite, ar „Bluetooth“ belaidis ryšys yra įjungtas. Pasirinkite „Settings“ (Nustatymai) > „Bluetooth“ > „On“ (Įjungta).
- Pasirinkite „Focus Keyboard Case“ iš meniu „Devices“ (Prietaisai).

3. Jei jūsų „iPad mini“ prašo įvesti PIN kodą, įveskite kodą su klaviatūra, o ne klaviatūra savo „iPad mini“.

Po to, kai jungtis sėkmingai sujungiama, „Bluetooth“ lemputė trumpam įsijungia ir po to išsijungia.

Prijungimas prie kito „iPad Mini“

1. Įsitikinkite, kad klaviatūra yra įjungta.
2. Savo „iPad mini“ įsitikinkite, kad įjungtas „Bluetooth“.
Pasirinkite „Settings“ (Nustatymai) > „Bluetooth“ > „On“ (Įjungta).
3. Spauskite „Bluetooth“ mygtuką „Connect“ (Prijungti).

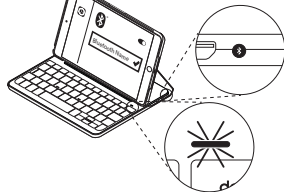

Klaviatūra yra aptinkama 3 minutes.

4. Pasirinkite „Focus Keyboard Case“ iš meniu „Devices“ (Prietaisai).
5. Jei jūsų „iPad mini“ prašo įvesti PIN kodą, įveskite kodą su klaviatūra, o ne klaviatūra savo „iPad mini“.

Po to, kai jungtis sėkmingai sujungiama, „Bluetooth“ lemputė trumpam įsijungia ir po to išsijungia.

KLAVIATŪROS „FOLIO“ NAUDOJIMAS

Dvi žiūrėjimo padėtys

Naudojant klaviatūros dėklą galimos dvi žiūrėjimo padėtys – viena skirta rašyti, o kita – naršyti.

Norėdami rašyti, pastumkite klaviatūros dėklą į rašymo padėtį, išlygiuodami su įmontuotu magnetu, kad užfiksuotumėte.



Įjunkite klaviatūrą.

Norėdami naršyti, nustatykite klaviatūros dėklą į naršymo padėtį.



Išjunkite klaviatūrą, kad taupytumėte akumulatoriaus energiją.

Jeigu kurį laiką nenaudojate klaviatūros rašymo padėtyje, ji automatiškai persijungia į miego režimą.

Norėdami pažadinti, paspauskite bet kurį mygtuką.

Jūsų „iPad mini“ atjungimas

Norėdami atjungti „iPad mini“ nuo dėklo, atlenkite atgal vieną iš planšetinio kompiuterio laikiklio kraštų:

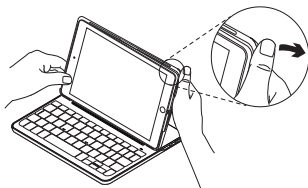

Jūsų „iPad mini“ atsijungs:



„iPad Mini“ paruošimas kelionei

1. Įdėkite savo „iPad mini“ į planšetinio kompiuterio laikiklį.
2. Uždarykite klaviatūros dėklą:

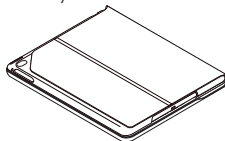

BŪSENOS RYŠIO INDIKATORIAI

Jūsų klaviatūros dėklo būsenos lemputė rodo informaciją apie klaviatūros baterijos įkrovą ir „Bluetooth“ ryšį.

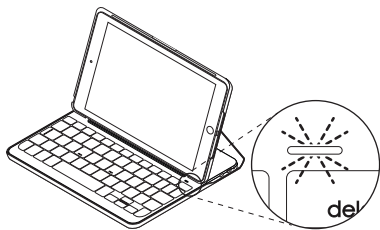

Lemputė	Aprašymas
Žalia	Baterija pakankamai įkrauta.
Raudona	Akumuliatorius išsikrauna (mažiau nei 10%). Įkraukite akumuliatorių.
Mirksi mėlyna	Greitai: Klaviatūra veikia aptikimo režimu, pasiruošusi būti suporuota. Lėtai: Klaviatūra bando vėl prisijungti prie jūsų „iPad“ prietaiso.
Mėlyna	„Bluetooth“ suporavimas arba pakartotinis prijungimas buvo sėkmingas.

FUNKCINIAI KLAVIŠAI

**Fn + 1 = užrakinti ekraną**

Užrakina arba atrakina „iPad mini“ ekraną

**Fn + 2 = „Siri“**

Naudokite savo balso komandas norėdami siųsti pranešimus, suplanuoti susitikimus, skambinti ir kt.

**Fn + 3 = paieška**

Paleidžia „iPad mini“ paieškos funkciją

**Fn + 4 = perjungti kalbą**

Perjungia klaviatūros kalbą

**Fn + 5 = virtuali klaviatūra**

Rodo/slepia virtualią klaviatūrą

**Fn + 6 = padaryti momentinę vaizdo kopiją****Fn + 7 = ankstesnis įrašas****Fn + 8 = groti/sustabdyti****Fn + 9 = kitas įrašas****Fn + 0 = išjungti garsą****Fn + brūkšnelis = patylinėti****Fn + plusas = pagarsinti****„Home“ (Pagrindinis) Rodo „iPad Mini“ „Home“ (Pagrindinį) ekraną**

Rodo „iPad mini“ „Home“ (Pagrindinį) ekraną

**Fn + X = iškirpti****Fn + C = nukopijuoti****Fn + V = įdėti****Fn + kairysis žymeklis = pasirinkti kairėje**

Pasirenka tekstą kairėje po žodį

**Fn + dešinysis žymeklis = pasirinkti dešinėje**

Pasirenka tekstą dešinėje po žodį

**Fn + tarpas = Perjungti programą**

Pastaba: norėdami pasirinkti funkcijų mygtuką, nuspauskite ir laikykite mygtuką „Fn“, tada paspauskite mygtuką, nurodytą aukščiau.

KLAVIATŪROS AKUMULIATORIAUS ĮKROVIMAS

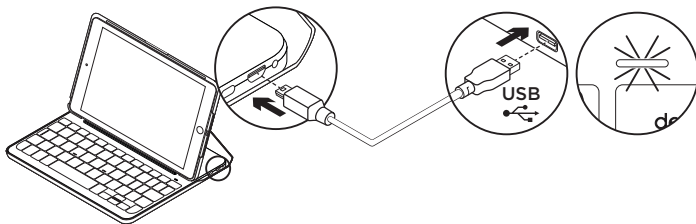

Jei baterijos būsenos lemputė dega raudonai, įkraukite klaviatūros dėklą akumuliatorių.

1. Vieną „micro-USB“ laido galą įdėkite į įkrovimo prievadą, o kitą – į savo kompiuterio USB prievadą.

Arba galite naudoti 5 V USB kroviklį, koks yra pateikiamas su jūsų „iPad mini“, jei išvedama galia yra bent 500 mA. Įkraunant būsenos lemputė mirksi žaliai.

2. Įkraukite bateriją, kol būsenos lemputė degs žaliai nemirksėdama. Baterija visiškai įkraunama per vieną valandą.

Akumuliatoriaus informacija:

- Visiškai įkrauto akumuliatoriaus energijos užtenka maždaug šešioms mėnesiams, kai klaviatūra naudojama maždaug dvi valandas per dieną.*
- Įkraukite akumuliatorių, jeigu būsenos lemputė po klaviatūros įjungimo trumpam išjunga raudonai.
- Kai nenaudojate, išjunkite klaviatūrą, kad taupytumėte akumuliatoriaus energiją.
- Jeigu kurį laiką rašymo padėtyje esančios klaviatūros nenaudojate, ji automatiškai pereina į miego režimą. Norėdami pažadinti, paspauskite bet kurį mygtuką.

* Tikrasis baterijų naudojimo laikas skiriasi priklausomai nuo naudojimo, nustatymų ir aplinkos sąlygų.

Akumulatoriaus išmetimas pasibaigus jo veikimo laikui

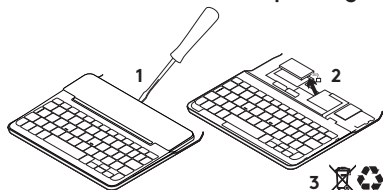

1. Atsukite klaviatūros viršutinį dangtelį atsuktuvu.
2. Atjunkite akumuliatorių nuo grandinės plokštelės ir išimkite.
3. Utilizuokite produktą ir akumuliatorių pagal vietinius įstatymus.

APSILANKYKITE PRODUKTO PALAIKYMOS SVETAINĖJE

Daugiau priežiūros patarimų ir informacijos apie savo produktą rasite internete. Apsilankykite pagrindinėje produkto svetainėje ir sužinokite daugiau apie savo naująją „Bluetooth“ klaviatūrą.

Internetu rasite daugiau straipsnių apie nustatymo pagalbą, naudojimo patarimus ir informacijos apie papildomas funkcijas. Jei jūsų „Bluetooth“ klaviatūroje yra papildomos programinės įrangos, susipažinkite su jos privalumais ir pritaikymo galimybėmis.

Prisijunkite prie kitų vartotojų mūsų bendruomenės forumuose ir gaukite patarimų, užduokite klausimus ir keiskitės sprendimais.

Produktų palaikymo svetainėje rasite daug naudingos informacijos:

- Vadovus
- Problemų sprendimą
- Bendruomenės palaikymą
- Internetinę dokumentaciją
- Informaciją apie garantiją
- Atsargines dalis (kai yra)

Apsilankykite:

www.logitech.com/support/focus-keyboard-mini4

PROBLEMŲ SPRENDIMAS

Neveikia klaviatūra

- Norėdami pažadinti klaviatūrą iš miego režimo, paspauskite bet kurį mygtuką.
- Išjunkite ir vėl įjunkite klaviatūrą.
- Įkraukite vidinį akumuliatorių. Daugiau informacijos žr. „Klaviatūros akumuliatoriaus įkrovimas“.
- Dar kartą nustatykite „Bluetooth“ ryšį tarp klaviatūros ir „iPad mini“.
- Įsitinkite, kad „iPad mini“ „Bluetooth“ funkcija yra įjungta („Settings“ (Nustatymai) > „Bluetooth“ > „On“ (Įjungta)).
- „iPad mini“ meniu „Priedaisai“ pasirinkite „Focus Keyboard Case“. „Bluetooth“ lemputė dega mėlynai po to, kai atliekamas „Bluetooth“ prisijungimas.

KĄ MANOTE?

Dėkojame, kad įsigijote mūsų gaminį. Skirkite mums minutėlę ir pasakykite, ką manote apie šį gaminį.

www.logitech.com/ithink

ЗАПОЗНАЙТЕ СЕ СЪС СВОЯ ПРОДУКТ

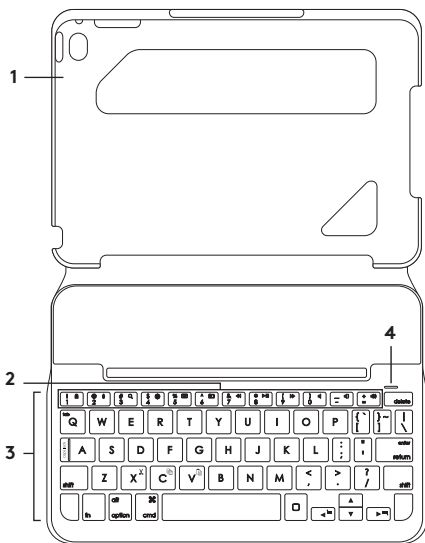

1. Поставка за таблет
2. Функционални клавиши
3. Клавиатура
4. *Bluetooth*[®] и лампичка на състоянието на батерията
5. Бутон за свързване чрез *Bluetooth*
6. Микро USB порт за зареждане
7. Превключвател Вкл./Изкл.
8. Микро USB кабел за зареждане

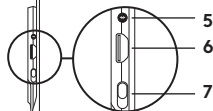

НАСТРОЙКА НА КАЛЪФ ЗА КЛАВИАТУРА

Начало

1. Отворете калъфа за клавиатура, уверете се, че краят на iPad mini е подравнен с поставката за таблета и натиснете надолу:

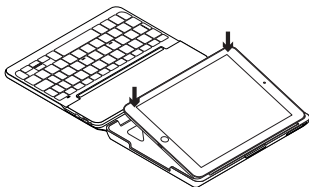

2. Преместете калъфа за клавиатурата в положение за писане:

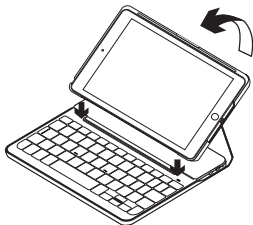

Клавиатурата се включва автоматично.

Установяване на връзка с iPad mini

Калъфът за клавиатура се свързва към iPad mini *чрез Bluetooth* връзка. При първото използване на калъфа за клавиатурата трябва да я свържете със своя iPad mini.

За да свържете калъфа на клавиатурата с iPad mini:

1. Включете клавиатурата:

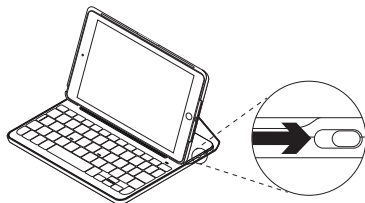

Лампичката на състоянието на *Bluetooth* мига, за да покаже, че клавиатурата е разпознаваема и готова за свързване с вашия iPad mini. При първото си включване клавиатурата остава откриваема в продължение на 15 минути.

Ако лампичката на състоянието на батерията е червена, презаредете батерията. За повече информация, вижте “Зареждане на батерията на клавиатурата”.

2. В iPad mini:

- Уверете се, че *Bluetooth* безжичната връзка е включена. Изберете настройки > *Bluetooth* > Включено.
- Изберете “Калъф за клавиатура Focus” от менюто с устройствата.

3. Ако iPad mini изисква ПИН код, въведете кода от клавиатурата (не от своя iPad mini).

След като връзката се осъществи, лампичката за *Bluetooth* светва за кратко в плътно синьо и после се изключва.

Свързване с друг iPad mini

1. Проверете дали клавиатурата е включена.
2. Уверете се, че на iPad mini *Bluetooth* безжичната връзка е включена. Изберете настройки > *Bluetooth* > Включено.
3. Натиснете бутона за включване чрез *Bluetooth* :

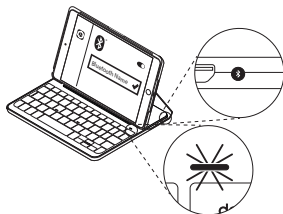

Клавиатурата е откриваема в продължение на 3 минути.

4. Изберете “Калъф за клавиатура Focus” от менюто с устройствата.
5. Ако iPad mini изисква ПИН код, въведете кода от клавиатурата (не от своя iPad mini).

След като връзката се осъществи, лампичката за *Bluetooth* светва за кратко в плътно синьо и после се изключва.

ИЗПОЛЗВАНЕ НА КЛАВИАТУРАТА FOLIO

Две положения за гледане

Калъфът за клавиатурата предоставя две положения за гледане – едното е за писане, а другото – за преглед на съдържание.

За да пишете, преместете калъфа за клавиатурата в положение за писане, като я изравните с вградения магнит и застопорите:



Включете клавиатурата.

За преглед на съдържание, поставете калъфа за клавиатурата в положение за преглед:



Запомнете да изключите клавиатурата, за да пестите енергията на батерията.

Ако не използвате клавиатурата известно време, докато сте в положение за писане, тя автоматично ще премине в режим на покой. За да я активирате отново, натиснете произволен клавиш.

Сваляне на вашия iPad mini

За да изключите iPad mini от калъфа, огънете назад един от ъглите на поставката за таблет:

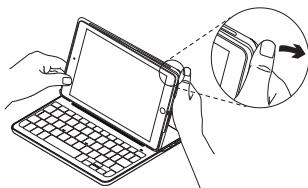

След това iPad mini се освобождава:

**Подготовка на iPad mini за път**

1. Поставете своя iPad mini в поставката за таблета.
2. Затворете калъфа за клавиатурата:

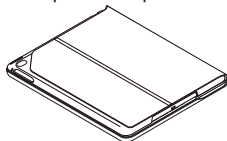

ЛАМПИЧКИ ЗА ИНДИКИРАНЕ НА СЪСТОЯНИЕТО

Лампата за състоянието на кальфа за клавиатурата предоставя информация за батерията и Bluetooth връзката:

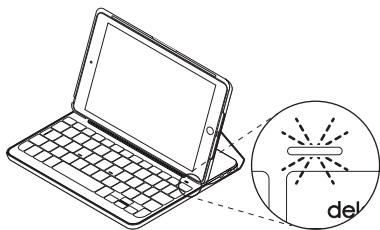

Светлина	Описание
Зелено	Батерията е достатъчно заредена.
Червено	Батерията е слаба (под 10%). Презаредете батерията.
Мигащо синьо	Интензивно: Клавиатурата е в режим на търсене, готова за свързване. Бавно: Клавиатурата опитва да се свърже отново с вашето устройство iPad.
Плътно синьо	Сдвояването или повторното Bluetooth свързване е успешно.

ФУНКЦИОНАЛНИ КЛАВИШИ



Fn + 1 = Екран за заключване

Заключва или отключва екрана на iPad mini



Fn + 2 = Siri

Използвайте гласа си, за да изпращате съобщения, да осъществявате повиквания, да организирате срещи и много други



Fn + 3 = Търсене

Стартира функцията за търсене чрез iPad mini



Fn + 4 = Смяна на език

Сменяте езика на клавиатурата



Fn + 5 = Виртуална клавиатура

Показване/скриване на виртуалната клавиатура



Fn + 6 = Скриншот



Fn + 7 = Предишна песен



Fn + 8 = Изпълнение/пауза



Fn + 9 = Предишна песен



Fn + 0 = Изключване на звука



Fn + тире = Намаляване силата на звука



Fn + плюс = Увеличаване силата на звука



Начало = Начален екран на iPad mini

Показва началния екран на iPad mini



Fn + X = Изрязване



Fn + C = Копиране



Fn + V = Поставяне



Fn + Ляв курсор = Избирате ляво

Избирате текста вляво, дума по дума



Fn + Десен курсор = Избирате ясно

Избирате текста вдясно, дума по дума



Fn + Интервал = Превключване между приложения

Забележка: За да изберете функционален клавиш, натиснете и задръжте клавиша **Fn** и след това натиснете представения по-горе клавиш.

ЗАРЕЖДАНЕ НА БАТЕРИЯТА НА КЛАВИАТУРАТА

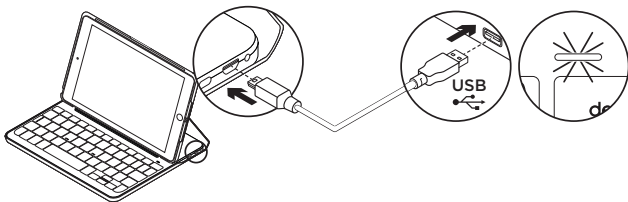

Ако лампичката на състоянието на батерията е червена, калъфът за клавиатурата се нуждае от презареждане.

1. Включете единия край на микро USB кабела в порта за зареждане, а другият край включете в USB порт на компютъра.

Можете да използвате и USB зарядно устройство от 5 V, като например предоставеното заедно с вашето устройство iPad mini, при условие, че номиналната му мощност е минимум 500 mA.

Лампичката на състоянието мига в зелено, докато батерията се зарежда.

2. Зареждайте батерията, докато лампичката на състоянието на батерията стане плътно зелена.

Отнема един час за пълно зареждане на батерията.

* Действителният живот на батерията е различен при различна употреба, настройки и условия на работната среда.

Информация за батерията

- Напълно заредената батерия осигурява около шест месеца употреба, при условие че клавиатурата се използва около два часа дневно.*
- Ако светлинният индикатор светне за малко в червено, след включване на клавиатурата, заредете батерията.
- Когато не използвате клавиатурата, я изключвайте, за да пестите енергията на батерията.
- Ако не използвате клавиатурата известно време в положение за писане, тя ще премине автоматично в режим на покой. За да я активирате отново, натиснете произволен клавиш.

Изхвърляне на батерията след нейното изразходване

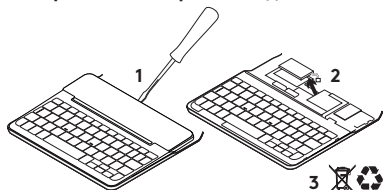

1. Извадете капака на клавиатурата с помощта на отвертка.
2. Освободете батерията от захранващото гнездо и я извадете.
3. Изхвърлете продукта и батерията му в съответствие с местните разпоредби.

ПОСЕТЕТЕ РАЗДЕЛА ЗА ПОДДРЪЖКА НА ПРОДУКТА

За вашия продукт се предлага допълнителна информация и поддръжка онлайн.

Отделете време, за да посетите раздела за поддръжка на продукта, където ще научите повече за новата *Bluetooth* клавиатура.

Прегледайте статиите онлайн, предоставящи съдействие с настройката, съвети относно употребата и информация за допълнителни функции. Ако *Bluetooth* клавиатурата разполага с допълнителен софтуер, научете повече за предимствата от него и как може да помогне да персонализирате своя продукт.

Свържете се с други потребители в нашите публични форуми, за да получите съвет, да зададете въпросите си и да споделяте решения.

В раздела за поддръжка на продукта ще откриете разнообразно специално подбрано съдържание, включително:

- ръководства;
- отстраняване на неизправности;
- общност, занимаваща се с въпроси на поддръжката;
- онлайн документация;
- гаранционна информация;
- резервни части (когато има такива).

Отидете на:

www.logitech.com/support/focus-keyboard-mini4

ОТСТРАНЯВАНЕ НА НЕИЗПРАВНОСТИ

Клавиатурата не работи

- За да активирате клавиатурата от режим на покой, натиснете произволен клавиш.
- Изключете клавиатурата и след това я включете.
- Презаредете вътрешната батерия. За допълнителна информация погледнете раздела “Зареждане на батерията на клавиатурата”.
- Възобновете *Bluetooth* връзката между клавиатурата и iPad mini.
- В настройките на iPad mini проверете дали Bluetooth е включено (Настройки > *Bluetooth* > Вкл.).
- Изберете “Калъф за клавиатура Focus” от менюто с устройствата в iPad mini. След като се осъществи *Bluetooth* връзката, лампичката на състоянието ще светне в плътен син цвят.

КАКВО МИСЛИТЕ?

Благодарим ви, че закупихте нашия продукт.

Отделете няколко минути, за да споделите с нас своето мнение.

www.logitech.com/ithink

UPOZNAJTE SVOJ UREĐAJ

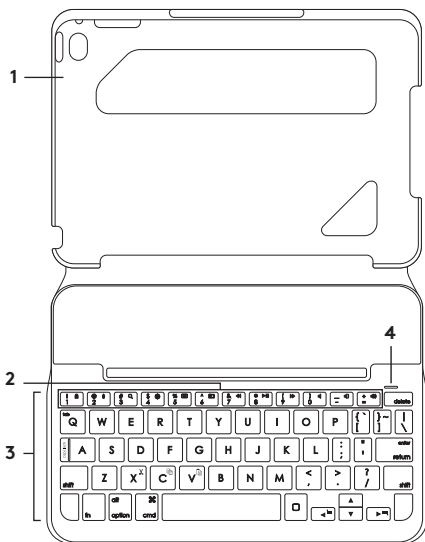

1. Držač za tablet
2. Funkcijske tipke
3. Tipkovnica
4. *Bluetooth*[®] i svjetlo stanja baterije
5. Tipka za povezivanje pomoću *Bluetootha*
6. Mikro USB utora za punjenje
7. Prekidač za uključivanje/isključivanje
8. Mikro USB kabel za punjenje

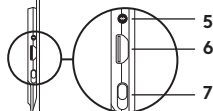

POSTAVLJANJE KUĆIŠTA S TIPKOVNICOM

Početak rada

1. Otvorite kućište s tipkovnicom, provjerite je li rub iPad mini poravnat s držačem tableta te pritisnite prema dolje:

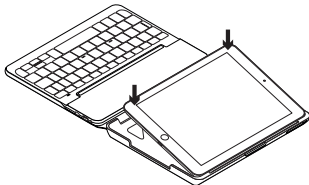

2. Postavite kućište s tipkovnicom u položaj za tipkanje:

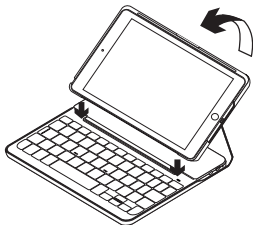

Tipkovnica se automatski uključuje.

Uspostavljanje veze s uređajem iPad mini

Tipkovnica na zaštitnom kućištu povezuje se s uređajem iPad mini putem *Bluetooth* veze. Kada prvi put koristite tipkovnicu na zaštitnom kućištu, morate je upariti s uređajem iPad mini.

Uparivanje kućišta s tipkovnicom s iPad mini:

1. Uključite tipkovnicu:

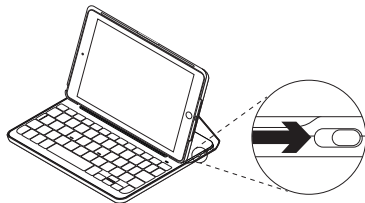

Svjetlo za *Bluetooth* treptaje ako je tipkovnica vidljiva i spremna za uparivanje s uređajem iPad mini. Kada je prvi put uključite, tipkovnica ostaje vidljiva 15 minuta.

Ako žaruljica stanja baterije postane crvena, napunite bateriju. Vidi „Punjenje baterije tipkovnice“ za više informacija.

2. Na vašem uređaju iPad mini:
- Provjerite je li *Bluetooth* uključen. Odaberite Postavke > *Bluetooth* > Uključeno.
 - Na izborniku Uređaji odaberite „Focus Keyboard Case“.
3. Ako uređaj iPad mini zatraži PIN, unesite ga pomoću tipkovnice (a ne na uređaju iPad mini).

Nakon uspješnog uspostavljanja veze žaruljica *Bluetooth* nakratko svijetli plavo, a zatim se isključuje.

Spajanje s još jednim uređajem iPad mini

1. Provjerite je li tipkovnica uključena.
2. Provjerite je li *Bluetooth* na iPad mini uključen. Odaberite Postavke > *Bluetooth* > Uključeno.
3. Pritisnite gumb za povezivanje na *Bluetooth*:

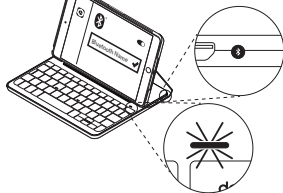

Tipkovnica je vidljiva 3 minute.

4. Na izborniku Uređaji odaberite „Focus Keyboard Case“.
5. Ako uređaj iPad mini zatraži PIN, unesite ga pomoću tipkovnice (a ne na uređaju iPad mini).

Nakon uspješnog uspostavljanja veze žaruljica *Bluetooth* nakratko svijetli plavo, a zatim se isključuje.

KORIŠTENJE ZAŠTITNE NAVLAKE S TIPKOVNICOM

Dva položaja za gledanje

Kućište s tipkovnicom omogućuje dva položaja za gledanje – prvi za tipkanje i drugi za pregledavanje sadržaja.

Za tipkanje pomaknite kućište s tipkovnicom u položaj za tipkanje tako da bude poravnato s ugrađenim magnetom koji ga učvršćuje:



Uključite tipkovnicu.

Za pregledavanje sadržaja, kućište s tipkovnicom postavite u položaj za pregledavanje:



Ne zaboravite isključiti tipkovnicu da biste uštedjeli energiju baterije.

Ako je tipkovnica u položaju za tipkanje i neko je vrijeme niste koristili, ona će automatski ući u stanje mirovanja. Pritisnite bilo koju tipku da biste je pokrenuli iz stanja mirovanja.

Odvajanje uređaja iPad mini

Ako iPad mini želite odvojiti od kućišta, savijte unatrag jedan od kutova držača tableta.

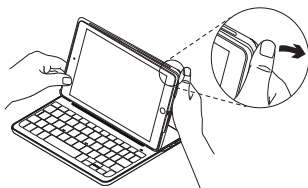

iPad mini tada se odvaja:



Spremanje uređaja iPad mini prilikom putovanja

1. Umetnite uređaj iPad mini u držač za tablet.
2. Zatvorite kućište s tipkovnicom:

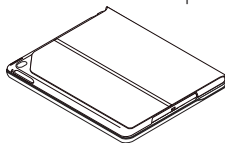

SVJETLOSNI POKAZATELJI STANJA

Svjetlo stanja kućišta s tipkovnicom daje vam informacije o stanju baterije tipkovnice i *Bluetooth* vezi:

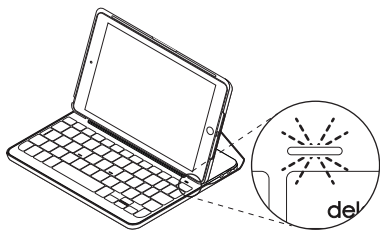

Svjetlo	Opis
Zeleno	Baterija je dovoljno napunjena.
Crveno	Baterija je gotovo prazna (manje od 10%). Napunite bateriju.
Trepće plavo	Brzo: Tipkovnica je u načinu rada za otkrivanje i spremna je za uparivanje. Sporo: Tipkovnica se pokušava ponovno povezati s uređajem iPad.
Plavo	<i>Bluetooth</i> uparivanje ili ponovno povezivanje uspjelo je.

FUNKCIJSKE TIPKE

**Fn + 1 = Zaključaj zaslon**

Zaključava ili otključava zaslon uređaja iPad mini

**Fn + 2 = Siri**

Svojim glasom možete slati poruke, uspostavljati telefonske pozive, zakazivati sastanke i još puno toga

**Fn + 3 = Pretraživanje**

Pokreće funkciju pretraživanja na uređaju iPad mini

**Fn + 4 = Promjena jezika**

Mijenja jezik tipkovnice

**Fn + 5 = Virtualna tipkovnica**

Prikazuje/skriva virtualnu tipkovnicu

**Fn + 6 = Snimka zaslona****Fn + 7 = Prethodni zapis****Fn + 8 = Reprodukcija/pauziranje****Fn + 9 = Sljedeći zapis****Fn + 0 = Isključi zvuk****Fn + crtica = Smanji glasnoću****Fn + plus = Povećaj glasnoću****Početno = Prikazuje početni zaslon uređaja iPad mini**

Prikazuje početni zaslon uređaja iPad mini

**Fn + X = Izreži****Fn + C = Kopiraj****Fn + V = Zalijepi****Fn + lijevi pokazivač = Odaberi lijevo**

Odabire tekst ulijevo, riječ po riječ

**Fn + desni pokazivač = Odaberi desno**

Odabire tekst udesno, riječ po riječ

**Fn + razmaknica = Promjena aplikacije**

Napomena: Da biste odabrali određenu funkcijsku tipku, pritisnite i držite tipku **Fn**, a zatim pritisnite tipku navedenu na gore prikazanom popisu.

PUNJENJE BATERIJE TIPKOVNICE

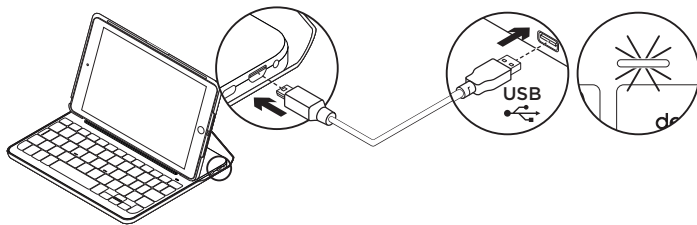

Ako žaruljica stanja baterije svijetli crveno, potrebno je napuniti bateriju tipkovnice na zaštitnom kućištu.

1. Priključite jedan kraj mikro USB kabela u utor za punjenje, a drugi kraj u USB utor na vašem računalu.

Umjesto toga, možete koristiti USB punjač od 5 V, kao onaj koji je isporučен s uređajem iPad mini, pod uvjetom da je izlazna snaga struje barem 500 mA.

Tijekom punjenja baterije žaruljica stanja trepće zeleno.

2. Punite bateriju sve dok žaruljica stanja baterije ne postane zelena.

Za potpuno punjenje baterije potreban je jedan sat.

Informacije o bateriji

- Potpuno napunjena baterija omogućuje oko šest mjeseci rada ako se tipkovnica koristi oko dva sata dnevno.*
- Punite bateriju ako žaruljica stanja ubrzo nakon uključivanja tipkovnice postane crvena.
- Isključite tipkovnicu kada je ne koristite da biste štedjeli bateriju.
- Tipkovnica automatski ulazi u stanje mirovanja ako je neko vrijeme niste koristili, a nalazi se u položaju za tipkanje. Pritisnite bilo koju tipku da biste je pokrenuli iz stanja mirovanja.

* Stvarni vijek trajanja baterije razlikuje se ovisno o korištenju, postavkama i uvjetima okruženja.

Odlaganje baterije na kraju vijeka trajanja proizvoda

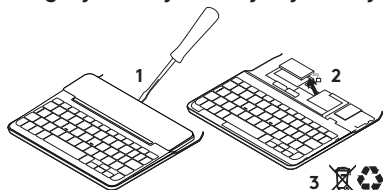

1. Odvojite poklopac tipkovnice pomoću odvijača.
2. Odvojite bateriju od sklopovske pločice i uklonite je.
3. Odložite uređaj i bateriju u skladu s lokalnim zakonima.

POSJETITE CENTAR PODRŠKE ZA PROIZVODE

Na internetu možete pronaći dodatne informacije i podršku za uređaj. Odvojite trenutak i posjetite Centar podrške za proizvode i saznajte više o novoj tipkovnici *Bluetoothom*.

Pomoć s postavljanjem, savjete o korištenju i informacije o dodatnim značajkama potražite u internetskim člancima. Ako *Bluetooth* tipkovnica ima dodatni softver, saznajte više o njegovim prednostima i kako vam može pomoći s prilagodbom uređaja.

Povežite se s drugim korisnicima na forumima zajednice da biste dobili savjete, postavili pitanja i razmijenili rješenja.

U Centru podrške za proizvode pronaći ćete širok izbor sadržaja, uključujući:

- Praktični vodiči
- Otklanjanje poteškoća
- Zajednica za podršku
- Dokumentacija na mreži
- Informacije o jamstvu
- Rezervni dijelovi (ako su dostupni)

Idite na:

www.logitech.com/support/focus-keyboard-mini4

OTKLANJANJE POTEŠKOĆA

Tipkovnica ne funkcionira

- Pritisnite bilo koju tipku da biste pokrenuli tipkovnicu iz stanja mirovanja.
- Isključite i zatim uključite tipkovnicu.
- Napunite unutarnju bateriju.
Dodatne informacije potražite u odjeljku „Punjenje baterije tipkovnice“.
- Ponovno uspostavite *Bluetooth* vezu između tipkovnice i uređaja iPad mini.
- Provjerite je li u postavkama na uređaju iPad mini uključen *Bluetooth* (Postavke > *Bluetooth* > Uključeno).
- Na izborniku Uređaji na uređaju iPad Mini odaberite „Focus Keyboard Case“.
Nakon uspostavljanja *Bluetooth* veze žaruljica za *Bluetooth* svijetli plavo.

ŠTO MISLITE?

Zahvaljujemo na kupnji našeg proizvoda.

Odvojite nekoliko minuta i recite nam što mislite o njemu.

www.logitech.com/ithink

UPOZNAJTE SVOJ PROIZVOD

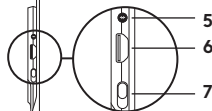
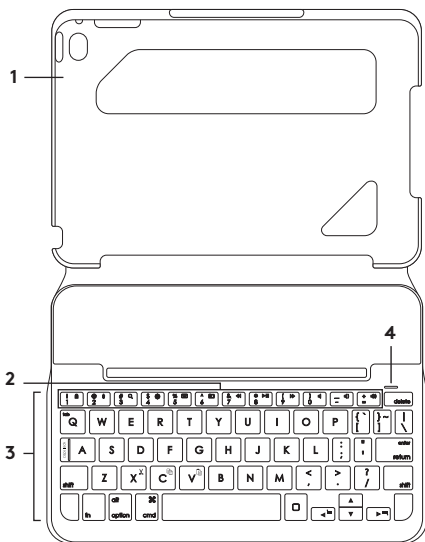

1. Držač za tablet
2. Funkcijski tasteri
3. Tastatura
4. Statusne lampice za *Bluetooth*[®] i bateriju
5. Dugme za uspostavljanje *Bluetooth* veze
6. Micro-USB port za punjenje
7. Prekidač za uključivanje/isključivanje
8. Micro-USB kabl za punjenje



PODEŠAVANJE TASTATURE SA ČVRSTOM FUTROLOM

Prvi koraci

1. Otvorite tastaturu sa čvrstom futrolom, poravnajte ivicu uređaja iPad mini sa držačem za tablet i pritisnite uređaj nadole:

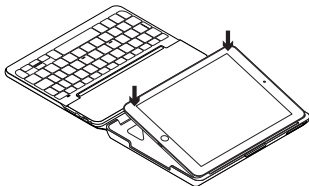

2. Stavite tastaturu sa čvrstom futrolom u položaj za kucanje:

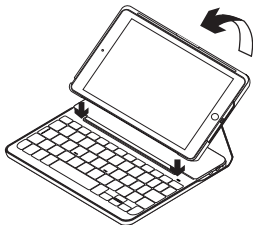

Tastatura se uključuje automatski.

Uspostavljanje veze sa uređajem iPad mini

Tastatura sa čvrstom futrolom se povezuje sa uređajem iPad mini preko *Bluetooth* veze. Prilikom prvog korišćenja tastature sa čvrstom futrolom, morate da je uparite sa uređajem iPad mini.

Da biste uparili tastaturu sa čvrstom futrolom sa uređajem iPad mini:

1. Uključite tastaturu:

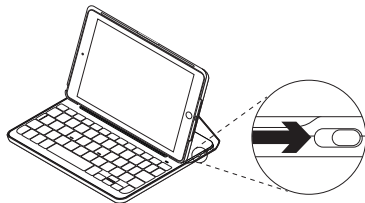

Bluetooth lampica treperi što znači da je tastatura vidljiva i spremna za uparivanje sa uređajem iPad mini. Kada prvi put uključite tastaturu, ona ostaje vidljiva 15 minuta.

Ako lampica statusa baterije postane crvena, napunite bateriju. Više informacija potražite u odeljku „Punjenje baterije tastature“.

2. Na uređaju iPad mini:

- Uverite se da je *Bluetooth* uključen. Izaberite Settings (Podešavanja) > *Bluetooth* > On (Uključi).
- Izaberite „Focus Keyboard Case“ u meniju „Devices“ (Uređaji).

3. Ako iPad mini zatraži PIN, unesite ga putem tastature (ne putem iPad mini uređaja).

Kada se veza uspešno uspostavi, *Bluetooth* lampica postaje plava i svetli kraće vreme, a zatim se isključuje.

Povezivanje sa drugim iPad mini uređajem

1. Uverite se da je tastatura uključena.
2. Uverite se da je *Bluetooth* funkcija uključena na uređaju iPad mini. Izaberite Settings (Podešavanja) > *Bluetooth* > On (Uključi).
3. Pritisnite dugme za uspostavljanje *Bluetooth* veze:

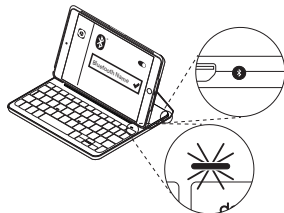

Tastatura je vidljiva 3 minuta.

4. Izaberite „Focus Keyboard Case“ u meniju „Devices“ (Uređaji).
5. Ako iPad mini zatraži PIN, unesite ga putem tastature (ne putem iPad mini uređaja).
Kada se veza uspešno uspostavi, *Bluetooth* lampica postaje plava i svetli kraće vreme, a zatim se isključuje.

KORIŠĆENJE TASTATURE SA FUTROLOM

Dva položaja za prikaz

Tastatura sa čvrstom futrolom omogućava dva položaja prikaza – jedan za kucanje i drugi za pregledanje.

Ako želite da kucate, pomerite tastaturu sa čvrstom futrolom u položaj za kucanje tako što ćete ga poravnati sa ugrađenim magnetom da biste ga fiksirali:



Uključite tastaturu.

Ako želite da pregledate, stavite tastaturu sa čvrstom futrolom u položaj za pregledanje:



Nemojte zaboraviti da isključite tastaturu da ne biste trošili bateriju.

Ako ne koristite tastaturu neko vreme dok je u položaju za kucanje, ona automatski prelazi u režim spavanja. Pritisnite bilo koji taster da biste je probudili.

Vađenje uređaja iPad mini iz držača

Da biste izvadili iPad mini iz čvrste futrole, savijte unazad jedan od uglova držača tablet računara:

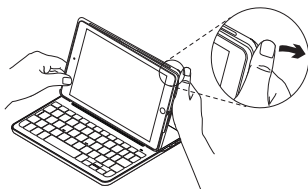

Tako ćete osloboditi iPad mini:

**Spremanje uređaja iPad mini za putovanje**

1. Stavite iPad mini u držač za tablet.
2. Zatvorite tastaturu sa čvrstom futrolom:

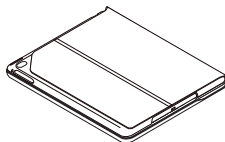

INDIKATORI – STATUSNE LAMPICE

Statusna lampica na tastaturi sa čvrstom futrolom pruža informacije o nivou baterije i *Bluetooth* vezi:

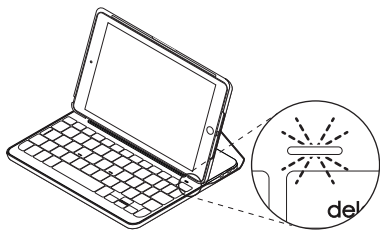

Lampica	Opis
Zelena	Baterija je dovoljno napunjena.
Crvena	Baterija je pri kraju (manje od 10%). Napunite bateriju.
Treperi plavo	Brzo: Tastatura je vidljiva i spremna za uparivanje. Sporo: Tastatura pokušava da se ponovo poveže sa iPad uređajem.
Svetli plavo	<i>Bluetooth</i> uparivanje ili ponovno povezivanje je uspešno izvršeno.

FUNKCIJSKI TASTERI

**Fn + 1 = Zaključavanje ekrana**

Zaključava ili otključava ekran uređaja iPad mini

**Fn + 2 = Siri**

Koristite glas za slanje poruka, upućivanje poziva, zakazivanje sastanaka i još toga

**Fn + 3 = Pretraga**

Pokreće funkciju pretrage uređaja iPad mini

**Fn + 4 = Promena jezika**

Menja jezik tastature

**Fn + 5 = Virtuelna tastatura**

Prikazuje/sakriva virtuelnu tastaturu

**Fn + 6 = Snimak ekrana****Fn + 7 = Prethodna numera****Fn + 8 = Reprodukcija/Pauza****Fn + 9 = Sledeća numera****Fn + 0 = Isključivanje tona****Fn + crtica = Utišavanje****Fn + plus = Pojačavanje****Home = početni ekran uređaja iPad mini**

Prikazuje početni ekran uređaja iPad mini

**Fn + X = Isecanje****Fn + C = Kopiranje****Fn + V = Lepljenje****Fn + strelica levo = Označavanje ulevo**
Označava tekst sa leve strane, reč po reč**Fn + strelica desno = Označavanje udesno**

Označava tekst sa desne strane, reč po reč

**Fn + razmaknica = Prebacivanje aplikacija**

Napomena: Da biste koristili neki funkcijski taster, pritisnite i zadržite taster **Fn**, a zatim pritisnite jedan od gorenavedenih tastera.

PUNJENJE BATERIJE TASTATURE

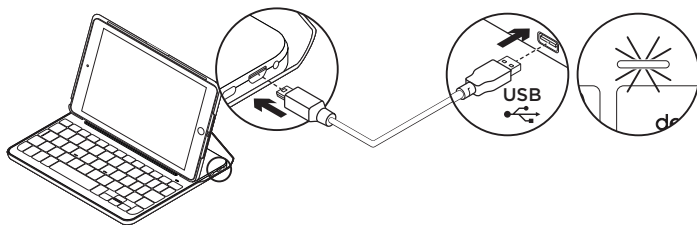

Ako je lampica statusa baterije crvena, to znači da baterija tastature sa čvrstom futrolom treba da se napuni.

1. Uključite jedan kraj micro-USB kabla u port za punjenje, a drugi kraj u USB port na računaru.

Kao alternativu možete i da koristite USB punjač od 5 V, kao što je onaj koji se dobija uz iPad mini, pod uslovom da je izlazna snaga napajanja najmanje 500 mA.

Statusna lampica treperi u zelenoj boji dok se baterija puni.

2. Punite bateriju dok zelena lampica statusa baterije ne prestane da treperi. Za potpuno punjenje baterije potrebno je sat vremena.

Informacije o bateriji

- U potpunosti napunjena baterija obezbeđuje oko šest meseci korišćenja ako se tastatura koristi oko dva sata dnevno*.
- Napunite bateriju ako statusna lampica na kratko zasvetli u crvenoj boji kada se uključi tastatura.
- Isključite tastaturu kada je ne koristite da ne biste trošili bateriju.
- Tastatura automatski prelazi u režim spavanja ako se ne koristi određeni vremenski period dok je u položaju za kucanje. Pritisnite bilo koji taster da biste je probudili.

* Stvarni vek trajanja baterije zavisi od upotrebe, postavki i uslova u okruženju.

Odlaganje baterije na kraju radnog veka proizvoda

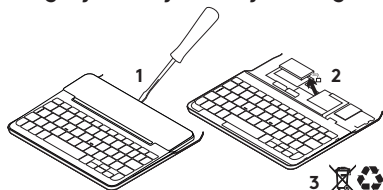

1. Odvojite gornji poklopac tastature pomoću šrafciigera.
2. Isključite bateriju sa napajanja i izvadite je.
3. Odložite proizvod i bateriju u skladu sa lokalnim zakonima.

POSETITE PODRŠKU ZA PROIZVOD

Tamo ćete pronaći dodatne informacije i podršku na mreži za svoj proizvod. Odvojite vreme da biste posetili podršku za proizvod i saznali nešto više o svojoj novoj *Bluetooth* tastaturi.

Pregledajte članke na mreži da biste pronašli pomoć za podešavanje, savete za korišćenje i informacije o dodatnim funkcijama. Ako vaša *Bluetooth* tastatura ima opcionalni softver, saznajte više o njegovim prednostima i kako može da vam pomogne da prilagodite proizvod.

Povežite se sa drugim korisnicima u našim forumima zajednice da biste potražili savet, postavili pitanje i delili rešenja.

U podršci za proizvod se nalazi veliki izbor sadržaja uključujući:

- Uputstva
- Rešavanje problema
- Zajednica za podršku
- Dokumentacija na mreži
- Informacije o garanciji
- Rezervni delovi (kada su dostupni)

Ili u:

www.logitech.com/support/focus-keyboard-mini4

REŠAVANJE PROBLEMA

Tastatura ne radi

- Pritisnite bilo koji taster da biste probudili tastaturu iz režima spavanja.
- Isključite, a zatim uključite tastaturu.
- Napunite internu bateriju.
Dodatne informacije potražite u odeljku „Punjenje baterije tastature“.
- Ponovo uspostavite *Bluetooth* vezu između tastature i uređaja iPad mini.
- Uverite se da je *Bluetooth* uključen u podešavanjima iPad mini uređaja (Settings (Podešavanja) > Bluetooth > On (Uključi)).
- U meniju „Devices“ (Uređaji) na uređaju iPad mini izaberite „Ultrathin Keyboard Mini“. Kada se uspostavi *Bluetooth* veza, *Bluetooth* lampica neprekidno svetli u plavoj boji.

KAKVI SU VAŠU UTISCI?

Hvala vam što ste kupili naš proizvod.

Odvojite malo vremena da nam kažete svoje mišljenje.

www.logitech.com/ithink

SPOZNAJTE IZDELEK

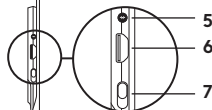
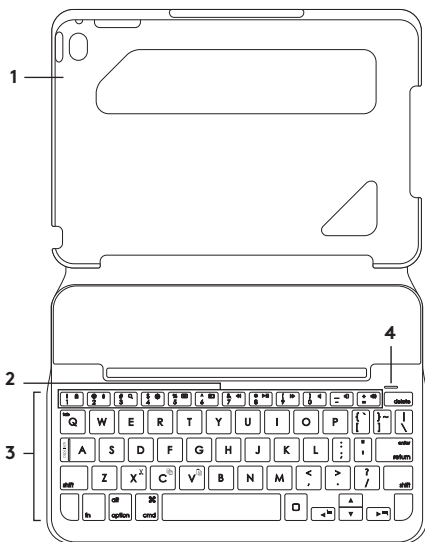

1. Držalo tabličnega računalnika
2. Funkcijske tipke
3. Tipkovnica
4. Lučka za Bluetooth® in stanje akumulatorja
5. Gumb za vzpostavitev povezave Bluetooth
6. Vrata za polnjenje Micro-USB
7. Stikalo za vklop/izklop
8. Kabel za polnjenje micro-USB



NASTAVITEV TIPKOVNICE KEYBOARD CASE

Uvod

1. Odprite tipkovnico keyboard case, poravnajte rob naprave iPad mini z držalom za tablični računalnik in potisnite navzdol:

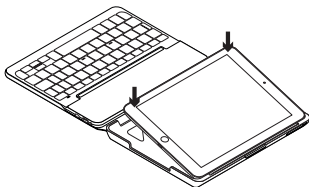

2. Premaknite tipkovnico keyboard case v položaj za tipkanje:

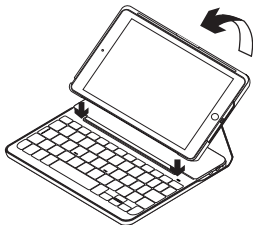

Tipkovnica se samodejno vklopi.

Vzpostavljanje povezave z napravo iPad mini

Tipkovnica keyboard case se poveže z napravo iPad mini prek povezave *Bluetooth*. Ob prvi uporabi tipkovnice keyboard case morate tipkovnico seznaniti z napravo iPad mini.

Seznanjanje tipkovnice keyboard case z napravo iPad mini:

1. Vklpite tipkovnico:

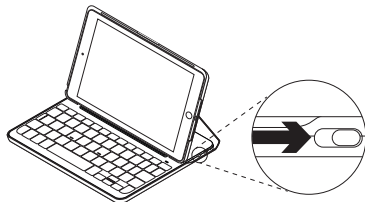

Lučka *Bluetooth* utripa in s tem nakazuje, da je tipkovnico mogoče odkriti ter da je pripravljena na seznanjanje z napravo iPad mini. Ob prvem vklopu tipkovnice je tipkovnico mogoče odkriti še 15 minut.

Če lučka stanja akumulatorja zasveti rdeče, napolnite akumulator. Več informacij je na voljo v razdelku »Polnjenje akumulatorja tipkovnice«.

2. Na napravi iPad mini:

- Prepričajte se, da je povezava *Bluetooth* vklopljena. Izberite Settings (Nastavitve) > *Bluetooth* > On (Vključeno).
- V meniju Devices (Naprave) izberite »Focus Keyboard Case«.

3. Če naprava iPad mini zahteva kodo PIN, jo vnesite s tipkovnico (ne z napravo iPad mini).

Ob uspešno vzpostavljeni povezavi lučka za povezavo *Bluetooth* za kratek zasveti modro in se nato izklopi.

Povezovanje z drugo napravo iPad mini

1. Prepričajte se, da je tipkovnica vklopljena.
2. Preverite, ali je povezava *Bluetooth* na napravi iPad mini vklopljena. Izberite Settings (Nastavitve) > *Bluetooth* > On (Vključeno).
3. Pritisnite gumb za vzpostavitev povezave *Bluetooth*:

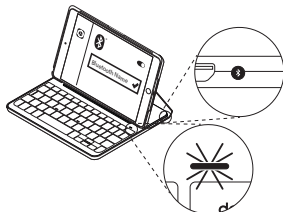

Tipkovnico je mogoče odkriti 3 minute.

4. V meniju Devices (Naprave) izberite »Focus Keyboard Case«.
5. Če naprava iPad mini zahteva kodo PIN, jo vnesite s tipkovnico (ne z napravo iPad mini).

Ob uspešno vzpostavljeni povezavi lučka za povezavo *Bluetooth* za kratek zasveti modro in se nato izklopi.

UPORABA TIPKOVNICE KEYBOARD FOLIO

Dva položaja za ogled

Tipkovnica keyboard case ponuja dva položaja za ogled – enega za tipkanje in drugega za brskanje.

Za tipkanje premaknite tipkovnico keyboard case v položaj za tipkanje in jo poravnajte z vgrajenim magnetom, da jo pritrdite:



Vklopite tipkovnico.

Za brskanje premaknite tipkovnico keyboard case v položaj za brskanje:



Ne pozabite izključiti tipkovnice, če želite varčevati z energijo akumulatorja.

Če tipkovnice nekaj časa ne uporabljate v položaju za tipkanje, samodejno preklopi v način spanja. Za izhod iz stanja spanja pritisnite katero koli tipko.

Odstranjevanje naprave iPad mini

Če želite odstraniti napravo iPad mini iz ovitka s tipkovnico, enega od vogalnih držal tabličnega računalnika upognite nazaj:

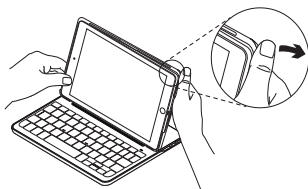

Tako sprostite napravo iPad mini:



Shranjevanje naprave iPad mini med potovanjem

1. Vstavite iPad mini v držalo tabličnega računalnika.
2. Zaprite tipkovnico keyboard case:

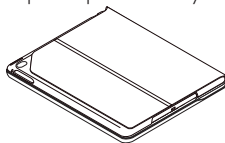

INDIKATORJI LUČKE STANJA

Lučke stanja tipkovnice keyboard case označujejo stanje napolnjenosti akumulatorja in povezave Bluetooth:

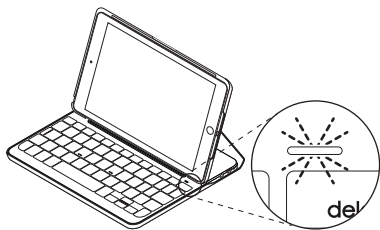

Lučka	Opis
Zelena	Akumulator je dovolj napolnjen.
Rdeča	Akumulator je skoraj prazen (manj kot 10 %). Znova napolnite akumulator.
Utripa modro	Hitro: Tipkovnica je v načinu za odkrivanje in je pripravljena na seznanjanje. Počasi: Tipkovnica poskuša znova vzpostaviti povezavo z napravo iPad.
Sveti modro	<i>Seznanjanje ali ponovna vzpostavitev Bluetooth je uspela.</i>

FUNKCIJSKE TIPKE

**Fn + 1 = Zaklepanje zaslona**

Zaklene ali odklene zaslon naprave iPad mini

**Fn + 2 = Siri**

S svojim glasom pošiljate sporočila, opravljajte klice, načrtujte sestanke in še več

**Fn + 3 = Iskanje**

Zažene funkcijo iskanja v napravi iPad mini

**Fn + 4 = Preklapljanje med jeziki**

Spremeni jezik tipkovnice

**Fn + 5 = Navidezna tipkovnica**

Prikaže/skrrije navidezno tipkovnico

**Fn + 6 = Posnetek zaslona****Fn + 7 = Prejšnja skladba****Fn + 8 = Predvajanje/začasna zaustavitev****Fn + 9 = Naslednja skladba****Fn + 0 = Utišaj zvok****Fn + pomišljaj = Znižanje glasnosti****Fn + plus = Povečanje glasnosti****Domov = začetni zaslon naprave iPad mini**

Prikaže začetni zaslon naprave iPad mini

**Fn + X = Izreži****Fn + C = Kopiraj****Fn + V = Prilepi****Fn + leva smerna tipka = Izberi levo**

Izbere besedilo na levi, besedo za besedo

**Fn + desna smerna tipka = Izberi desno**

Izbere besedilo na desni, besedo za besedo

**Fn + preslednica = preklon med aplikacijami**

Opomba Če želite izbrati funkcijsko tipko, pritisnite in zadržite tipko **Fn** in nato pritisnite zgoraj navedeno tipko.

POLNJENJE AKUMULATORJA TIPKOVNICE

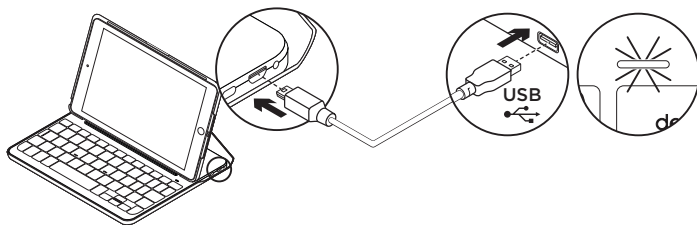

Če lučka stanja akumulatorja sveti rdeče, morate napolniti akumulator tipkovnice keyboard case.

1. En konec kabla mikro-USB vključite v vrata za polnjenje, drug konec pa v vrata USB na računalniku.

Uporabite lahko tudi polnilnik USB 5 V, ki je priložen tabličnemu računalniku iPad mini, če je njegova nazivna izhodna moč vsaj 500 mA.

Med polnjenjem akumulatorja lučka stanja utripa zeleno.

2. Polnite akumulator, dokler lučka stanja akumulatorja ne zasveti zeleno.

Akumulator je popolnoma napolnjen po eni uri.

* Dejanska življenjska doba baterije je odvisna od uporabe, nastavitve in pogojev v okolju.

Informacije o akumulatorju

- Popolnoma napolnjen akumulator zagotavlja okoli šest mesecev uporabe, če tipkovnico uporabljate približno dve uri na dan*.
- Akumulator napolnite, če lučka stanja po vklopu tipkovnice na kratko zasveti rdeče.
- Kadar tipkovnice ne uporabljate, jo izklopite, da prihranite energijo.
- Če tipkovnice nekaj časa ne uporabljate v položaju za tipkanje, samodejno preklopi v način spanja. Za izhod iz stanja spanja pritisnite katero koli tipko.

Odstranjevanje akumulatorjev ob koncu življenjske dobe

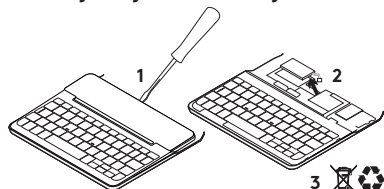

1. Odprite pokrov tipkovnice z izvijačem.
2. Prekinite povezavo akumulatorja z matično ploščo in odstranite akumulator.
3. Izdelek in akumulator zavržite v skladu s krajevnimi predpisi.

OBIŠČITE PODPORO ZA IZDELKE

V spletu so na voljo dodatne informacije in pomoč za vaš izdelek. Vzemite si trenutek za obisk strani podpore za izdelke in se podrobneje seznanite s svojo novo tipkovnico *Bluetooth*.

V spletnih člankih lahko najdete pomoč za nastavitve, nasvete za uporabo in informacije o dodatnih funkcijah. Če ima vaša tipkovnica *Bluetooth* dodatno programsko opremo, spoznajte njene prednosti in kako lahko z njo prilagodite svoj izdelek.

Če potrebujete nasvet, imate vprašanja ali želite deliti svoje rešitve z drugimi, se povežite s skupnostjo uporabnikov na našem forumu.

Na strani podpore za izdelke vaš čaka raznolika vsebina, ki vključuje:

- Vadnice
- Odpravljanje težav
- Podpora skupnosti
- Spletna dokumentacija
- Podrobnosti o garanciji
- Rezervni deli (če so na voljo)

Obiščite:

www.logitech.com/support/focus-keyboard-mini4

ODPRAVLJANJE TEŽAV

Tipkovnica ne dela

- Pritisnite katero koli tipko, da prekinete stanje spanja tipkovnice.
- Tipkovnico izklopite in jo nato znova vklopite.
- Znova napolnite notranji akumulator. Več informacij najdete v razdelku »Polnjenje akumulatorja tipkovnice«.
- Znova vzpostavite povezavo *Bluetooth* med tipkovnico in napravo iPad mini.
- Potrdite, da je funkcija *Bluetooth* vklopljena v nastavitvah naprave iPad mini (Settings (Nastavitve) > *Bluetooth* > On (Vklopljeno)).
- V meniju Devices (Naprave) v napravi iPad mini izberite »Focus Keyboard Case«. Po vzpostavitvi povezave *Bluetooth* lučka za *Bluetooth* zasveti modro.

KAKŠNO JE VAŠE MNENJE?

Zahvaljujemo se vam za nakup izdelka.

Vzemite si nekaj časa, da nam poveste svoje mnenje.

www.logitech.com/ithink

FAMILIARIZAȚI-VĂ CU PRODUSUL

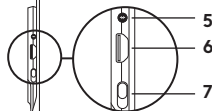
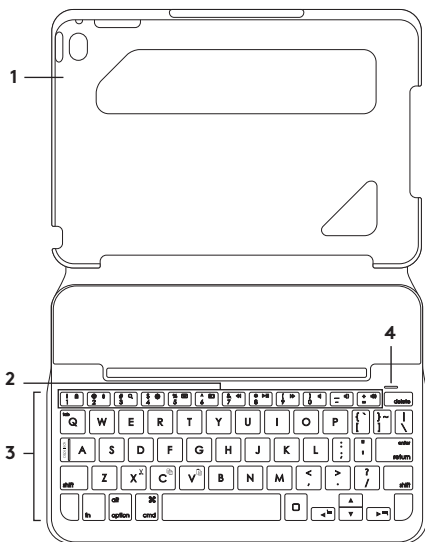

1. Suport tabletă
2. Taste funcționale
3. Tastatură
4. Indicator luminos pentru Bluetooth® și baterie
5. Buton de conectare Bluetooth
6. Port de încărcare micro-USB
7. Comutator Pornit/Oprit
8. Cablu de încărcare micro-USB



INSTALAREA CARCASEI PENTRU TASTATURĂ

Noțiuni de bază

1. Deschideți carcasa pentru tastatură, asigurați-vă că marginea dispozitivului iPad mini este aliniată cu suportul tabletei și apăsați în jos:

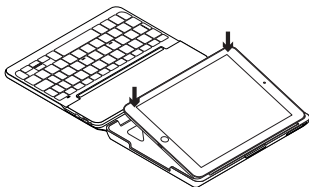

2. Deplasați carcasa pentru tastatură în poziția de tastare:

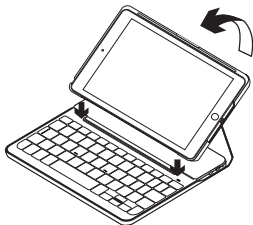

Tastatura porneste automat.

Stabilirea conexiunii cu iPad mini

Carcasa tastaturii se conectează la iPad mini prin *Bluetooth*. Când utilizați carcasa tastaturii pentru prima dată, trebuie să o asociați cu iPad mini.

Pentru a asocia carcasa tastaturii cu iPad mini:

1. Porniți tastatura:

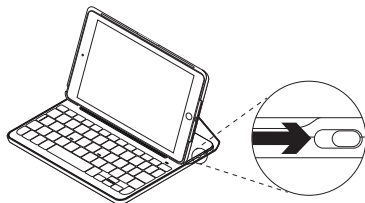

Indicatorul luminos *Bluetooth* se aprinde intermitent pentru a indica faptul că tastatura poate fi descoperită și că este pregătită pentru asocierea cu iPad mini. Când porniți tastatura pentru prima dată, aceasta poate fi descoperită timp de 15 minute.

Dacă indicatorul luminos de stare al bateriei devine roșu, încărcați bateria. Consultați „Încărcarea bateriei tastaturii” pentru informații suplimentare.

2. Pe iPad mini:

- Asigurați-vă că funcția *Bluetooth* este pornită. Selectați *Settings (Setări) > Bluetooth > On (Pornit)*.
- Selectați „Focus Keyboard Case” din meniul *Devices (Dispozitive)*.

3. Dacă dispozitivul iPad mini solicită un PIN, introduceți-l utilizând tastatura (nu cea de pe iPad mini).

După realizarea conexiunii, indicatorul luminos *Bluetooth* rămâne aprins constant în albastru pentru o scurtă perioadă de timp, apoi se stinge.

Conectarea la un alt dispozitiv iPad mini

1. Asigurați-vă că tastatura este pornită.
2. Pe iPad mini, asigurați-vă că funcția *Bluetooth* este pornită. Selectați *Settings (Setări) > Bluetooth > On (Pornit)*.
3. Apăsați pe butonul de conectare *Bluetooth*:

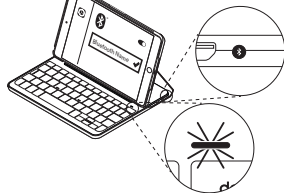

Tastatura este vizibilă pentru 3 minute.

4. Selectați „Focus Keyboard Case” din meniul *Devices (Dispozitive)*.
5. Dacă dispozitivul iPad mini solicită un PIN, introduceți-l utilizând tastatura (nu cea de pe iPad mini).

După realizarea conexiunii, indicatorul luminos *Bluetooth* rămâne aprins constant în albastru pentru o scurtă perioadă de timp, apoi se stinge.

UTILIZAREA CAPACULUI FOLIO AL TASTATURII

Două poziții de vizualizare

Carcasa pentru tastatură oferă două poziții de vizualizare: una pentru tastare, iar cealaltă pentru răsfoire.

Pentru a tasta, deplasați carcasa tastaturii în poziția de tastare, aliniind-o cu magnetul încorporat pentru a o fixa.



Porniți tastatura.

Pentru a răsfoi, plasați carcasa pentru tastatură în poziția de răsfoire:



Rețineți: oprți tastatura pentru a economisi energia bateriei.

În poziția de tastare, dacă nu utilizați tastatura o perioadă de timp, aceasta intră automat în modul repaus. Apăsați orice tastă pentru a o reactiva.

Detășarea dispozitivului iPad mini

Pentru a detasa iPad mini de pe carcasă, îndoiți spre spate unul din colțurile suportului pentru tabletă:

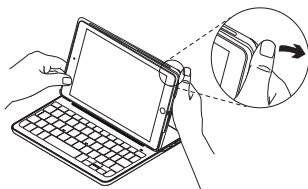

Dispozitivul iPad mini se eliberează:

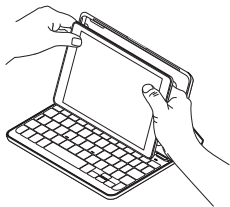
**Depozitarea dispozitivului iPad mini pentru transport**

1. Introduceți dispozitivul iPad mini în suportul pentru tabletă.
2. Închideți carcasa pentru tastatură:

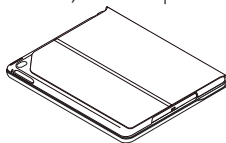

INDICATOARELE LUMINOASE DE STARE

Indicatorul luminos de stare al carcasei pentru tastatură furnizează informații despre alimentarea bateriei și despre conexiunea *Bluetooth*:

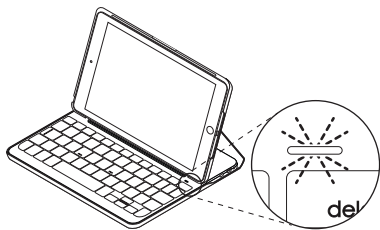

Indicator luminos	Descriere
Verde	Bateria este încărcată adecvat.
Rosu	Nivelul de încărcare a bateriei este redus (mai puțin de 10%). Reîncărcați bateria.
Albastru intermitent	Rapid: Tastatura este în modul descoperire, pregătită pentru asociere. Lent: Tastatura încearcă să se reconecteze la dispozitivul iPad.
Albastru constant	Asocierea sau reconectarea <i>Bluetooth</i> s-a efectuat cu succes.

TASTE FUNCȚIONALE

**Fn + 1 = Ecran de blocare**

Blochează sau deblochează ecranul iPad mini

**Fn + 2 = Siri**

Utilizați vocea pentru a trimite mesaje, pentru a efectua apeluri, pentru a programa întâlniri și mai multe

**Fn + 3 = Căutare**

Lansează funcția de căutare a iPad mini

**Fn + 4 = Comutare limbă**

Comută limba tastaturii

**Fn + 5 = Tastatură virtuală**

Afisează/ascunde tastatura virtuală

**Fn + 6 = Captură de ecran****Fn + 7 = Piesa anterioară****Fn + 8 = Redare/Pauză****Fn + 9 = Piesa următoare****Fn + 0 = Anulare volum****Fn + Cratimă = Scădere volum****Fn + Plus = Creștere volum****Ecran inițial = ecranul inițial al dispozitivului iPad mini**

Afisează ecranul inițial al iPad mini

**Fn + X = Tăiere****Fn + C = Copiere****Fn + V = Lipire****Fn + Cursor stânga = Selecție stânga**

Selectează textul la stânga, cuvânt cu cuvânt

**Fn + Cursor dreapta = Selecție dreapta**

Selectează textul la dreapta, cuvânt cu cuvânt

**Fn + Bara de spațiu = Comutare aplicații**

Notă: Pentru a selecta o tastă funcțională, apăsați lung tasta **Fn**, apoi apăsați tasta indicată mai sus.

ÎNCĂRCAREA BATERIEI TASTATURII

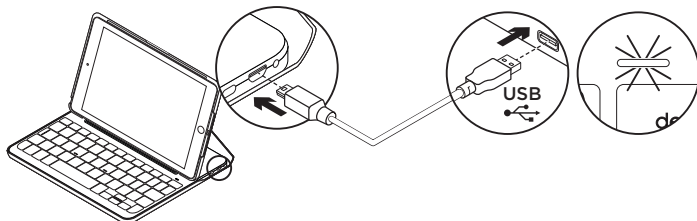

Dacă indicatorul luminos de stare al bateriei este roșu, bateria carcasei pentru tastatură trebuie încărcată.

1. Cuplați un capăt al cablului micro-USB în portul de încărcare, iar celălalt capăt într-un port USB al computerului.

Alternativ, puteți utiliza un încărcător USB de 5 V, cum ar fi cel furnizat împreună cu iPad mini, cu condiția ca alimentarea să fie de cel puțin 500 mA.

În timpul încărcării bateriei, indicatorul luminos de stare se aprinde intermitent în verde.

2. Încărcați bateria până când indicatorul luminos de stare al acesteia devine verde constant.

Bateria se încarcă complet într-o oră.

* Durata reală de viață a bateriei variază în funcție de utilizare, de setări și de condițiile de mediu.

Informații despre baterie

- O baterie complet încărcată oferă aproximativ șase luni de utilizare când tastatura este folosită aproximativ două ore pe zi*.
- Încărcați bateria dacă indicatorul luminos de stare se aprinde scurt în roșu după pornirea tastaturii.
- Când nu utilizați tastatura, opriți-o pentru a economisi energia bateriei.
- În poziția de tastare, dacă tastatura nu este utilizată o perioadă de timp, aceasta trece automat în modul repaus. Apăsăți orice tastă pentru a o reactiva.

Aruncarea bateriilor la sfârșitul duratei de viață a produsului

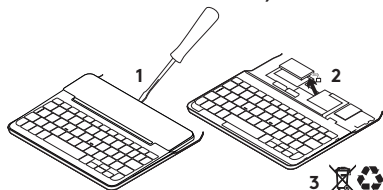

1. Deschideți capacul superior cu o surubelniță.
2. Detasați și scoateți bateria de pe placa de circuite.
3. Aruncați produsul și bateria în conformitate cu legislația locală.

VIZITAȚI CENTRUL PENTRU PRODUSE

Pentru produsul dvs. există mai multe informații și asistență online. Aordați un moment vizitării Centrului pentru produse pentru a afla mai multe despre noua dvs. tastatură *Bluetooth*.

Răsfoiți articolele online pentru ajutor privind configurarea, sfaturi de utilizare și informații despre funcțiile suplimentare. Dacă tastatura dvs. *Bluetooth* vine cu software opțional, aflați despre avantajele și modul în care vă poate ajuta să personalizați produsul.

Conectați-vă cu alți utilizatori din Forumurile comunității noastre pentru a obține îndrumare, pentru a pune întrebări și pentru a împărtăși soluții.

În Centrul pentru produse, veți găsi o gamă largă de conținut, inclusiv:

- Tutoriale
- Depanare
- Asistență din partea comunității
- Documentație online
- Informații despre garanție
- Piese de schimb (unde sunt disponibile)

Accesați:

www.logitech.com/support/focus-keyboard-mini4

DEPANARE

Tastatura nu funcționează

- Apăsăți orice tastă pentru a scoate tastatura din modul repaus.
- Opriți și reporniți tastatura.
- Reîncărcați bateria internă. Pentru mai multe informații, consultați „Încărcarea bateriei tastaturii”.
- Restabiliți conexiunea *Bluetooth* între tastatură și iPad mini.
- Asigurați-vă că funcția *Bluetooth* este activată în setările iPad mini (Settings (Setări) > *Bluetooth* > On (Pornit)).
- Alegeți „Focus Keyboard Case” din meniul Devices (Dispozitive) al iPad mini. După stabilirea conexiunii *Bluetooth*, indicatorul luminos de stare *Bluetooth* se aprinde în albastru constant.

CE PĂRERE AVEȚI?

Vă mulțumim că ați achiziționat produsul nostru.

Acordați-ne un minut pentru a ne spune părerea dvs.

www.logitech.com/ithink

ÜRÜNÜNÜZÜ TANIYIN

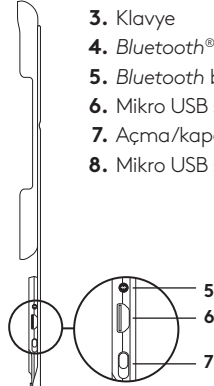
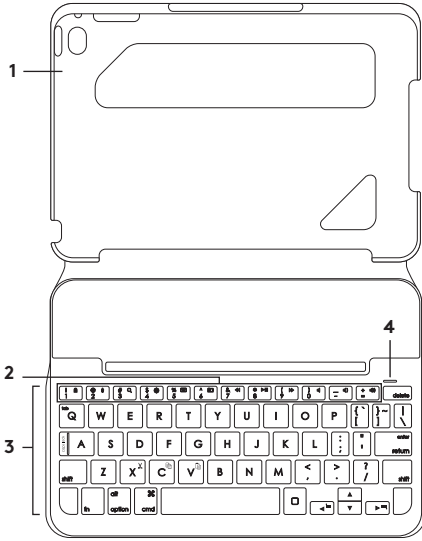

1. Tablet bilgisayar tutucu
2. İşlev tuşları
3. Klavye
4. Bluetooth® ve pil durumu ışığı
5. Bluetooth bağlantı düğmesi
6. Mikro USB şarj bağlantı noktası
7. Açma/kapatma düğmesi
8. Mikro USB şarj kablosu

KLAVYELİ KILIFI KURMA

Başlarken

1. Klavyeli kılıfı açın, iPad mini'nizin kenarını tablet tutucusuyla aynı hizaya getirin ve aşağıya doğru itin:

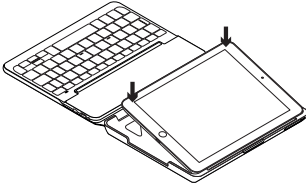

2. Klavyeli kılıfı yazma pozisyonuna getirin:

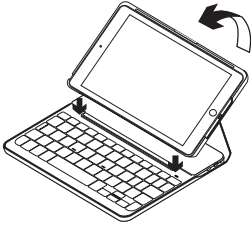

Klavye otomatik olarak açılır.

iPad mini'nizle bağlantı kurma

Klavyeli kılıf, iPad mini'nize *Bluetooth* bağlantısı üzerinden bağlanır. Klavyeli kılıfı ilk kez kullandığınızda iPad mini'nizle eşleştirmeniz gerekir.

Klavyeli kılıfınızı iPad mini'nizle eşleştirmek için:

1. Klavyeyi açın:

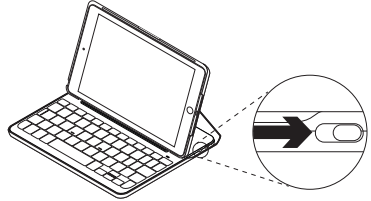

Klavyenin bulunabilir ve iPad mini'nizle eşleştirilmeye hazır olduğunu göstermek için *Bluetooth* ışığı yanıp söner. Klavyeyi açtığınızda, 15 dakika boyunca bulunabilir halde kalır.

Pil durum ışığı kırmızıya yanarsa pili şarj edin. Daha fazla bilgi için bkz. "Klavye pilini şarj etme".

2. iPad mini'nizde:

- *Bluetooth* özelliğinin açık olduğundan emin olun. *Ayarlar > Bluetooth > Açık* öğelerini seçin.
- Aygıtlar menüsünden "Focus Klavyeli Kılıf" öğesini seçin.

3. iPad mini'niz PIN isterse klavyeyi kullanarak girin (iPad mini'nizi değil).

Bağlantı başarıyla sağlandıktan sonra *Bluetooth* ışığı kısa bir süre mavi renkte yanar ve sonra söner.

Başka bir iPad mini'ye bağlanma

1. Klavyenin açık olduğundan emin olun.
2. iPad mini'nizin *Bluetooth* özelliğinin açık olduğundan emin olun. *Ayarlar > Bluetooth > Açık* öğelerini seçin.
3. *Bluetooth*'a bağlan düğmesine basın:

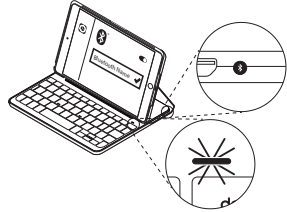

Klavye, 3 dakika süreyle bulunabilir durumdadır.

4. Aygıtlar menüsünden "Focus Klavyeli Kılıf" öğesini seçin.
5. iPad mini'niz PIN isterse klavyeyi kullanarak girin (iPad mini'nizi değil). Bağlantı başarıyla sağlandıktan sonra *Bluetooth* ışığı kısa bir süre mavi renkte yanar ve sonra söner.

YAPRAK KLAVYİYİ KULLANMA

İki görüntüleme pozisyonu

Klavyeli kılıf iki görüntüleme pozisyonu sağlar; biri yazmak diğeri tarama yapmak içindir.

Yazmak için, klavyeli kılıfı yerleşik mıknatıs ile sabitlemek amacıyla hizalayıp yazma pozisyonuna getirin:



Klavyeyi açın.

İnternet'te gezinmek için klavyeli kılıfı tarama pozisyonuna getirin:



Pil gücünden tasarruf etmek için klavyeyi kapatmayı unutmayın.

Yazma pozisyonunda klavyeyi bir süre kullanmazsanız otomatik olarak uyku moduna girer. Uyandırmak için herhangi bir tuşa basın.

iPad mini'nizi çıkarma

iPad mini'nizi kılıftan çıkarmak için tablet tutucunun köşelerinden birini geriye doğru bükün:

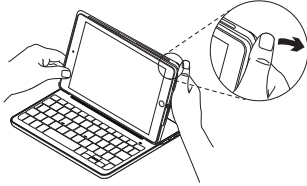

iPad mini'niz serbest kalır:

**iPad mini'nizi seyahat amaçlı saklama**

1. iPad mini'nizi tablet tutucuya takın.
2. Klavyeli kılıfı kapatın:

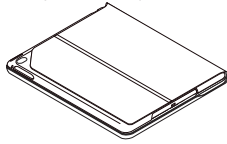

DURUM IŞIĞI GÖSTERGELERİ

Klavyeli kılıfınızın durum ışığı, klavyenin pil gücü ve *Bluetooth* bağlantısı hakkında bilgiler sağlar:

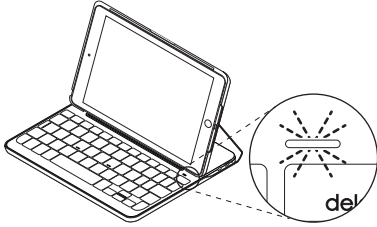

Işık	Açıklama
Yeşil	Pilin yeterli şarjı var.
Kırmızı	Pil gücü az (%10'dan az) . Pili şarj edin.
Yanıp sönen mavi	Hızlı: Klavye bulunabilir modda ve eşleştirmeye hazır. Yavaş: Klavye iPad'inize yeniden bağlanmaya çalışıyor.
Sabit yanıp sönen mavi	<i>Bluetooth</i> eşleştirme veya yeniden bağlanma başarılı.

İŞLEV TUŞLARI

**Fn + 1 = Ekran kilidi**

iPad mini ekranını açar veya kilitlet

**Fn + 2 = Siri**

Mesaj göndermek, arama yapmak, toplantı planlamak ve daha fazlası için sesinizi kullanın

**Fn + 3 = Ara**

iPad mini arama işlevini başlatır

**Fn + 4 = Dil geçişi**

Klavye dilleri arasında geçiş yapar

**Fn + 5 = Sanal klavye**

Sanal klavyeyi gösterir/gizler

**Fn + 6 = Ekran Görüntüsü****Fn + 7 = Önceki Şarkı****Fn + 8 = Oynat/Duraklat****Fn + 9 = Sonraki Şarkı****Fn + 0 = Sessiz****Fn + ekşi = Sesi kısma****Fn + artı = Sesi açma****Ana Ekran = iPad mini Ana ekranı**

iPad mini Ana ekranını gösterir

**Fn + X = Kes****Fn + C = Kopyala****Fn + V = Yapıştır****Fn + Sol imleç = Soldakini seç**

Soldaki metni kelime kelime seçer

**Fn + Sağ imleç = Sağdakini seç**

Sağdaki metni kelime kelime seçer

**Fn + Ara çubuğu =**

Uygulama değiştirme

Not: Bir işlev tuşu seçmek için **Fn** tuşunu basılı tutun ve yukarıda gösterilen tuşa basın.

KLAVYE PİLİNİ ŞARJ ETME

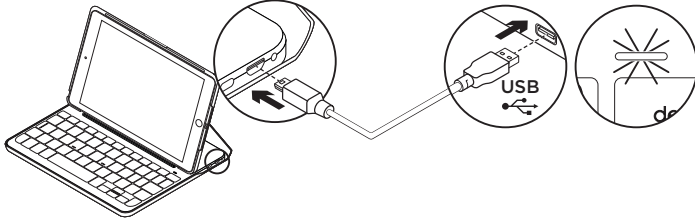

Pil durum ışığı kırmızıysa klavyenin şarj edilmesi gerekir.

1. Mikro USB kablunun bir ucunu şarj bağlantı noktasına, diğer ucunu bilgisayarınızdaki USB bağlantı noktasına takın.

Alternatif olarak, en az 500 mA güç çıkışı hızı sağlayan (iPad mini ile sağlanan 5 V USB şarj cihazı gibi) bir şarj cihazı kullanabilirsiniz.

Pil şarj olurken durum ışığı yeşil renkte yanıp söner.

2. Pili durum ışığı yeşil olana kadar pili şarj edin.

Pilin tam şarj edilmesi bir saat sürer.

Pil bilgileri

- Klavye günde yaklaşık iki saat kullanıldığında, tamamen şarj olmuş bir pil yaklaşık altı ay boyunca kullanılabilir*.
- Klavye açıldıktan sonra durum ışığı kısa bir süre kırmızıya dönerse pili şarj edin.
- Kullanılmadığında pil gücünden tasarruf etmek için klavyeyi kapatın.
- Yazma pozisyonunda bir süre kullanılmazsa klavye otomatik olarak uyku moduna geçer. Uyardırmak için herhangi bir tuşa basın.

* Esas pil ömrü kullanıma, ayarlara ve çevre koşullarına göre değişir.

Ürün ömrü sona erdiğinde pillerin atılması

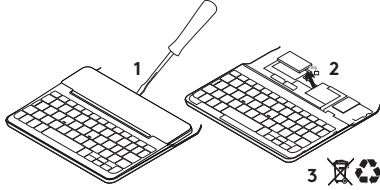

1. Klavyenin üst kapağını tornavidayla açın.
2. Pili devre kartından söküp çıkarın.
3. Ürünü ve pilini yerel yasalara uygun şekilde atın.

ÜRÜN DESTEĞİ'Nİ ZİYARET EDİN

Ürününüz için daha fazla çevrimiçi bilgi ve destek bulabilirsiniz. Yeni *Bluetooth* klavyeniz hakkında daha fazla bilgi edinmek için Ürün Desteği'ni ziyaret edin.

Kurulum yardımı, kullanım ipuçları ve ek özellikler hakkında bilgi almak için çevrimiçi makalelere göz atın. *Bluetooth* klavyenizde isteğe bağlı yazılım bulunuyorsa faydaları ve ürününüzü özelleştirmede size nasıl yardımcı olacağı ile ilgili olarak bilgi edinin.

Danışmak, sorular sormak ve çözümleri paylaşmak için Topluluk Forumlarımızdaki diğer kullanıcılarla bağlantı kurun.

Ürün Desteği'nde zengin içerik seçenekleri bulacaksınız:

- Öğreticiler
- Sorun giderme
- Destek topluluğu
- Çevrimiçi belgeler
- Garanti bilgileri
- Yedek parçalar (mevcut olduğunda)

Şu adrese gidin:

www.logitech.com/support/focus-keyboard-mini4

SORUN GİDERME

Klavye çalışmıyor

- Klavyeyi uyku modundan çıkarmak için herhangi bir tuşa basın.
- Klavyeyi kapalı ve arkasından açık duruma getirin.
- Dahili pili şarj edin. Daha fazla bilgi için “Klavye pilini şarj etme” bölümüne bakın.
- Klavye ve iPad mini’niz arasındaki *Bluetooth* bağlantısını yeniden kurun.
- iPad mini’nizin ayarlarında *Bluetooth*’un açıldığından emin olun (Ayarlar > *Bluetooth* > Açık).
- iPad mini’ninizde Aygıtlar menüsünde “Focus Klavyeli Kılıf” seçimini yapın. *Bluetooth* bağlantısı kurulduğunda *Bluetooth* ışığı mavi olur.

NE DÜŞÜNÜYORSUNUZ?

Ürünümüzü satın aldığınız için teşekkür ederiz.

Lütfen birkaç dakikanızı ayırarak düşüncelerinizi bizimle paylaşın.

www.logitech.com/ithink

تعرف على المنتج

1. حامل الجهاز اللوحي
2. مفاتيح التشغيل
3. لوحة مفاتيح
4. Bluetooth® ومصباح حالة البطارية
5. زر اتصال Bluetooth
6. منفذ شحن Micro-USB
7. مفتاح التشغيل/ال إيقاف التشغيل
8. كبل شحن Micro-USB

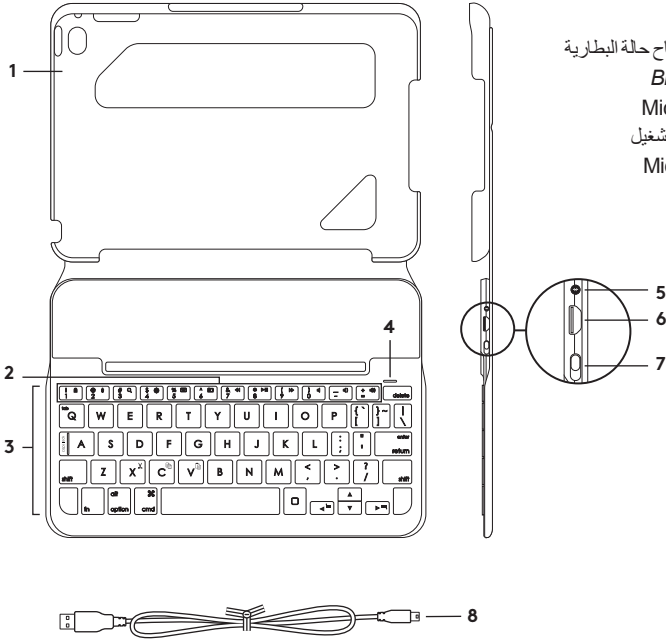

إعداد حقيبة لوحة المفاتيح

بدء الاستخدام

1. افتح حقيبة لوحة المفاتيح، ثم تأكد من محاذاة حافة جهاز iPad mini مع حامل الجهاز اللوحي واضغط لأسفل:

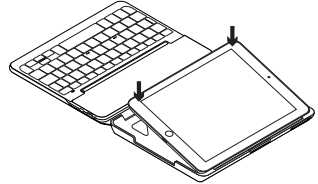

2. حرّك حقيبة لوحة المفاتيح إلى وضع الكتابة:

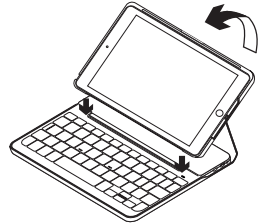

لوحة المفاتيح تعمل تلقائيًا.

إشياء اتصال بجهاز iPad mini

يتم توصيل حقيبة لوحة المفاتيح بجهاز iPad mini الخاص بك عبر اتصال Bluetooth. وعند استخدام حقيبة لوحة المفاتيح لأول مرة، يتعين إقرانها بجهاز iPad mini الخاص بك.

ولإقران حقيبة لوحة المفاتيح بالجهاز:

1. قم بتنشغيل لوحة المفاتيح:

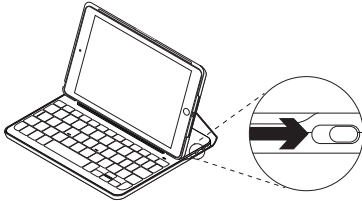

يوميض مصباح Bluetooth للإشارة إلى أن لوحة المفاتيح قابلة للاكتشاف وأنها جاهزة للإقران بجهاز iPad mini.

تبقى لوحة المفاتيح قابلة للاكتشاف لمدة ١٥ دقيقة عند تشغيلها لأول مرة.

إذا كان مصباح الحالة مضيئًا باللون الأحمر، فاشحن البطارية. راجع "شحن بطارية لوحة المفاتيح" لمزيد من المعلومات.

2. على جهاز iPad mini:

• تأكد من تشغيل *Bluetooth*. حدد الإعدادات < *Bluetooth* < تشغيل.

• حدد "حافظة لوحة مفاتيح Focus" من قائمة الأجهزة.

3. إذا طلب جهاز iPad mini إدخال رمز PIN، فأدخله باستخدام لوحة المفاتيح (لا يتم ذلك عن طريق جهاز iPad mini).

بعد إنشاء الاتصال بطريقة صحيحة، يضيء مصباح *Bluetooth* باللون الأزرق الثابت لفترة وجيزة، ثم يتوقف عن التشغيل.

الاتصال بجهاز iPad mini آخر

1. تأكد من تشغيل لوحة المفاتيح.

2. على جهاز iPad mini الخاص بك، تأكد من تشغيل *Bluetooth*.

حدد الإعدادات < *Bluetooth* < تشغيل.

3. اضغط على زر اتصال *Bluetooth*:

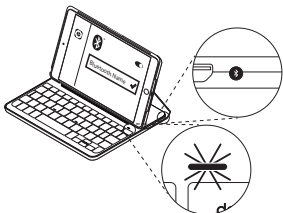

تكون لوحة المفاتيح قابلة للاكتشاف لمدة 3 دقائق.

4. حدد "حافظة لوحة مفاتيح Focus" من قائمة الأجهزة.

5. إذا طلب جهاز iPad mini إدخال رمز PIN، فأدخله باستخدام لوحة المفاتيح (لا يتم ذلك عن طريق جهاز iPad mini).

بعد إنشاء الاتصال بطريقة صحيحة، يضيء مصباح *Bluetooth* باللون الأزرق الثابت لفترة وجيزة، ثم يتوقف عن التشغيل.

استخدام حقيبة لوحة المفاتيح

وضعا الرؤية

توفر حقيبة لوحة المفاتيح وضعتين للرؤية - وضع للكتابة وآخر للاستعراض.

للكتابة، حرّك حافظة لوحة المفاتيح إلى وضع الكتابة عن طريق محاذاتها بالمغناطيس المدمج لتأمينها:



قم بتشغيل لوحة المفاتيح.

للاستعراض، حرّك حقيبة لوحة المفاتيح إلى وضع الاستعراض:



وعندئذٍ، تذكر إيقاف تشغيل لوحة المفاتيح حفاظًا على طاقة البطارية.

إذا لم يتم استخدام لوحة المفاتيح لفترة وجيزة أثناء استخدام وضع الكتابة، فسيتم الدخول في وضع السكون تلقائيًا. اضغط على أي مفتاح للخروج من وضع السكون.

تخزين جهاز iPad mini عند السفر

1. أدخل جهاز iPad mini في حامل الجهاز اللوحي.
2. أغلق حقيبة لوحة المفاتيح:

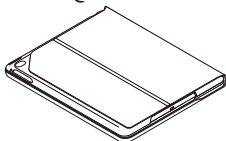

فصل جهاز iPad mini

لفصل جهاز iPad mini من الحقيبة، ينبغي إعادة ثني طرف من أطراف حامل الجهاز اللوحي:

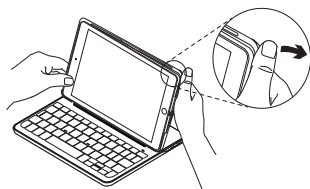

يتم حينها فصل جهاز iPad mini:



مؤشرات مصباح الحالة
يقدم ضوء حالة حقيقية لوحة المفاتيح معلومات عن طاقة البطارية واتصال *Bluetooth*:

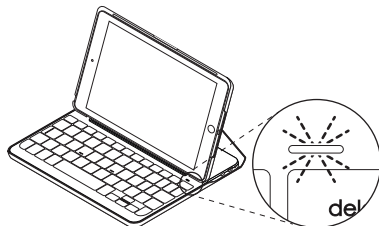

لمصباح	الوصف
أخضر	البطاريات مشحونة بدرجة كافية.
أحمر	طاقة البطارية منخفضة (أقل من ١٠٪). أعد شحن البطارية.
أزرق وامض	سريع: لوحة المفاتيح في وضع الاكتشاف وجاهزة للإقران. بطيء: تحاول لوحة المفاتيح إعادة الاتصال بجهاز iPad.
أزرق ثابت	نجاح إقران <i>Bluetooth</i> أو إعادة الاتصال.

مفاتيح التشغيل

1 + Fn = قفل الشاشة



يقوم بفتح شاشة جهاز iPad mini أو إلغاء قفلها

2 + Fn = Siri



استخدام الصوت لإرسال الرسائل وإجراء المكالمات وجدولة الاجتماعات، والمزيد

3 + Fn = البحث



يبدأ وظيفة البحث في iPad mini

4 + Fn = تبديل اللغة



يبدل لغة لوحة المفاتيح

5 + Fn = لوحة المفاتيح الافتراضية



يظهر ليخفي لوحة المفاتيح الافتراضية

6 + Fn = لفتة الشاشة



7 + Fn = المقطع السابق



8 + Fn = تشغيل/إيقاف مؤقت



9 + Fn = المقطع التالي



0 + Fn = كتم الصوت



Fn + شرطة = خفض مستوى الصوت



Fn + زائد = رفع مستوى الصوت



الشاشة الرئيسية = شاشة iPad mini الرئيسية



عرض شاشة iPad mini الرئيسية

Fn + X = قص



Fn + C = نسخ



Fn + V = لصق



Fn + المؤشر الأيسر = تحديد للييسار



يحدد النص الموجود على اليسار، كلمة بكلمة

Fn + المؤشر الأيمن = تحديد للييمين



يحدد النص الموجود على اليمين، كلمة بكلمة

Fn + مفتاح المسافة = التبديل بين التطبيقات



ملاحظة: لتحديد أحد مفاتيح الوظائف، اضغط مع الاستمرار على مفتاح Fn، ثم اضغط على المفتاح الموضح أدناه.

شحن بطارية لوحة المفاتيح

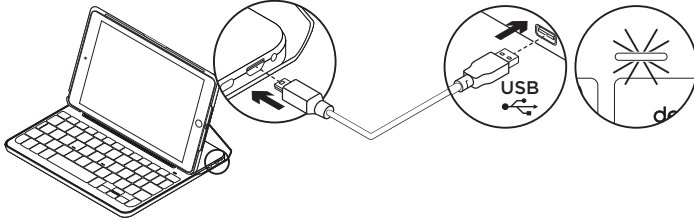

معلومات البطارية

- تمنح البطارية المشحونة بالكامل ستة أشهر من الاستخدام عند استخدام لوحة المفاتيح لمدة ساعتين تقريبًا بشكل يومي*.
- اشحن البطارية في حالة إضاءة مصباح الحالة باللون الأحمر لفترة وجيزة بعد تشغيل لوحة المفاتيح.
- عند عدم الاستخدام، أوقف تشغيل لوحة المفاتيح حفظًا على طاقة البطارية.
- تدخل لوحة المفاتيح وضع السكون تلقائيًا إذا لم يتم استخدامها لفترة وجيزة في وضع الكتابة. اضغط على أي مفتاح للخروج من وضع السكون.

في حالة إضاءة مصباح حالة البطارية باللون الأحمر، يلزم شحن بطارية حقيبة لوحة المفاتيح.

1. صل أحد طرفي كابل micro-USB بمنفذ الشحن والطرف الآخر بمنفذ USB الموجود على الكمبيوتر.

بدلاً من ذلك يمكنك استخدام شاحن USB يعمل بجهد يصل إلى ٥ فولت، مثل ذلك الشاحن المرفق مع أجهزة iPad mini الذي يوفر خرج قدرة يصل إلى ٥٠٠ مللي أمبير. يومض مصباح الحالة باللون الأخضر أثناء شحن البطارية.

2. اشحن البطارية حتى يضيء مصباح حالة البطارية باللون الأخضر الثابت.

ويستغرق شحن البطارية بالكامل ساعة واحدة.

* يختلف عمر البطارية الحقيقي حسب الاستخدام والإعدادات والظروف البيئية.

تخلص من البطارية عند نهاية العمر الافتراضي للمنتج

تفضل بزيارة مركز دعم المنتجات

ف هناك المزيد من المعلومات والدعم المتوفر عبر الإنترنت عن المنتج. نساعدك في دقيقة واحدة من وقتك لزيارة مركز دعم المنتجات لمعرفة المزيد من المعلومات حول لوحة مفاتيح *Bluetooth* الجديدة.

استعرض المقالات المتوفرة عبر الإنترنت للحصول على تعليمات الإعداد وتلميحات حول الاستخدام ومعلومات حول الميزات الإضافية. إذا كانت لوحة مفاتيح *Bluetooth* تتطلب برامج إضافية، فإليك التعرف على ميزاتها وكيف يمكنها مساعدتك على تخصيص المنتج.

تواصل مع مستخدمين آخرين في منتديات المجتمع لتحصل على نصائحهم ولتطرح الأسئلة وتشارك الحلول.

في مركز دعم المنتجات، ستجد مجموعة واسعة من المحتويات تتضمن:

- البرامج التعليمية
- استكشاف الأخطاء وإصلاحها
- مجتمع الدعم
- الوثائق المتوفرة عبر الإنترنت
- معلومات الضمان
- قطع الغيار (عند توفرها)

انتقل إلى:

[/www.logitech.com/support/focus-keyboard-mini](http://www.logitech.com/support/focus-keyboard-mini)

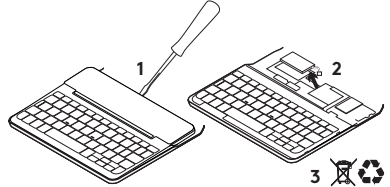

1. انزع Keyboard Cover باستخدام مفك.
2. افصل البطارية من لوحة الدوائر الكهربائية ثم أزل البطارية.
3. تخلص من المنتج لديك وبطاريته بما يتوافق مع القوانين المعمول بها محليًا.

ما رأيك؟

شكرُ الشرائك منتجنا.

نستأذّنك في دقيّقة واحدة من وقتك لتعبّر لنا عن رأيك بالمنتج.

www.logitech.com/ithink

استكشاف الأخطاء وإصلاحها

لوحة المفاتيح لا تعمل

- اضغط على أي مفتاح لإخراج لوحة المفاتيح من وضع السكون.
- أوقف تشغيل لوحة المفاتيح، ثم قم بتشغيلها مرة أخرى.
- أعد شحن البطارية الداخلية. لمزيد من المعلومات، راجع قسم "شحن بطارية لوحة المفاتيح".
- أعد إنشاء اتصال *Bluetooth* بين لوحة المفاتيح وجهاز iPad mini.
- تحقق من تشغيل *Bluetooth* من إعدادات iPad mini (Settings) < (إعدادات) > *Bluetooth* (تشغيل).
- اختر "حقيبة لوحة مفاتيح Focus" من قائمة الأجهزة في جهاز iPad mini. يضيء مصباح *Bluetooth* باللون الأزرق الثابت عند إنشاء اتصال *Bluetooth*.

הכר את המוצר

1. מחזיק הטאבלט
2. מקשי פונקציות
3. מקלדת
4. נורית מצב Bluetooth® וסוללה
5. לחצן חיבור Bluetooth
6. חיבור טעינה Micro-USB
7. מתג הדלקה/כיבוי
8. כבל טעינה Micro-USB

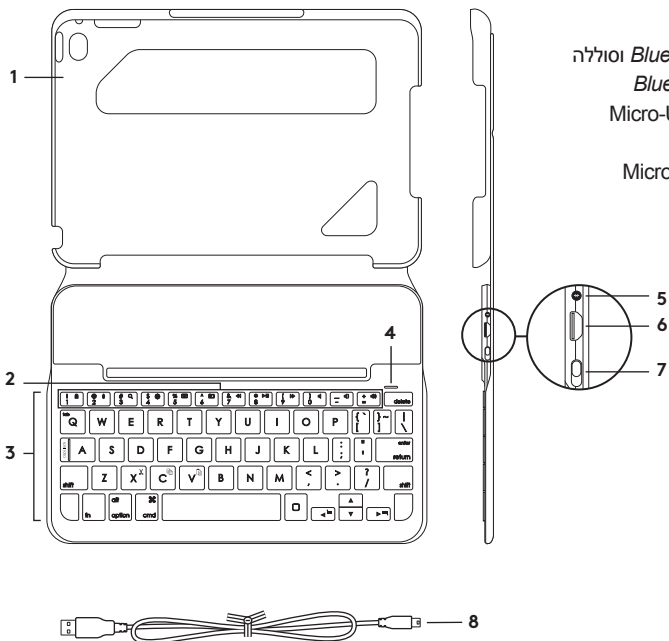

התקנת כיסוי המקלדת

תחילת עבודה

1. פתח את כיסוי המקלדת, ודא שקצה ה-iPad mini ממוקם מול תושבת הטאבלט ולחץ אותו כלפי מטה:

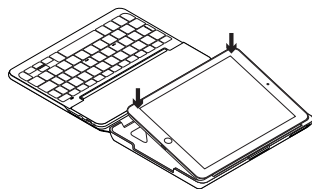

2. העבר את כיסוי המקלדת למצב הקלדה:

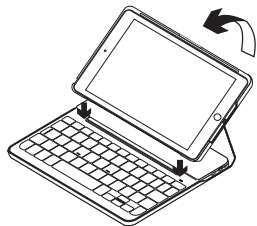

המקלדת תידלק באופן אוטומטי.

יצירת חיבור ל-iPad mini

כיסוי המקלדת מתחבר ל-iPad mini באמצעות חיבור *Bluetooth*. בפעם הראשונה שנעשה שימוש בכיסוי המקלדת, יש ליצור את החיבור עם ה-iPad mini.

להתאמת כיסוי המקלדת ל-iPad mini:

1. הדלק את המקלדת:

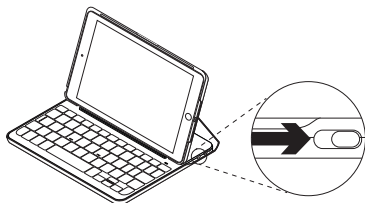

נורית ה-*Bluetooth* תהבהב כדי לציין שהמקלדת נמצאת במצב זיהוי ומוכנה להתאמה ל-iPad mini. בפעם הראשונה שמדליקים את המקלדת היא נשארת במצב זיהוי למשך 15 דקות.

אם נורית המצב דולקת באדום, יש לטעון את הסוללה. למידע נוסף, ראה "טעינת סוללת המקלדת".

חיבור ל-iPad mini אחר

1. ודא שהמקלדת דולקת.
2. ב-iPad mini, ודא שה-Bluetooth פועל.
בחר הגדרות < Bluetooth > פעיל.
3. לחץ על לחצן חיבור Bluetooth:

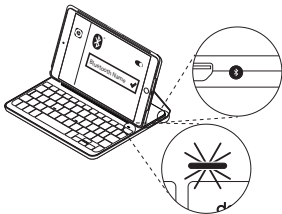

המקלדת תיכנס למצב המאפשר זיהוי למשך 3 דקות.

4. בחר את "Focus Keyboard Case" מתוך תפריט המכשירים.
5. אם ה-iPad mini דורש קוד PIN, הזן אותו באמצעות המקלדת (לא ב-iPad mini).
לאחר ביצוע החיבור, נורית Bluetooth תידלק בכחול קבוע לזמן קצר ואז תיכבה.

2. ב-iPad mini:

- ודא שה-Bluetooth פועל. בחר הגדרות < Bluetooth > פעיל.
- בחר את "Focus Keyboard Case" מתוך תפריט המכשירים.
- 3. אם ה-iPad mini דורש קוד PIN, הזן אותו באמצעות המקלדת (לא ב-iPad mini).
לאחר ביצוע החיבור, נורית Bluetooth תידלק בכחול קבוע לזמן קצר ואז תיכבה.

כדי לדפדף, הנח את כיסוי המקלדת במצב דפדוף:



כשהמקלדת אינה בשימוש, זכור לכבות אותה כדי לשמור על אנרגיית הסוללה.

כאשר המקלדת אינה בשימוש במצב הקלדה לפרק זמן מסוים, היא נכנסת למצב שינה באופן אוטומטי. לחץ על אחד המקשים כדי להוציא אותה ממצב שינה.

שימוש ב-KEYBOARD FOLIO

שני מצבי צפייה

כיסוי המקלדת מאפשר שני מצבי צפייה – הקלדה ודפדוף.

כדי להקליד, העבר את כיסוי המקלדת למצב הקלדה ומקם אותו מול המגנט המובנה כדי לקבע אותו למקומו:



הדלק את המקלדת.

אחסון ה-iPad mini לטיול

1. הכנס את ה-iPad mini לתושבת הטאבלט.
2. סגור את כיסוי המקלדת:

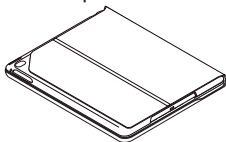
**ניתוק ה-iPad mini**

כדי לנתק את ה-iPad mini מהכיסוי, כופף לאחור את אחת מפינות תושבת הטאבלט:

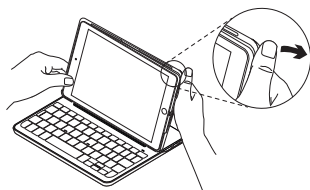

ה-iPad mini משוחרר כעת:



מחווני נורית מצב

נורית המצב של כיסוי המקלדת מספקת מידע על מצב אנרגיית סוללת המקלדת וחיבור ה-Bluetooth:

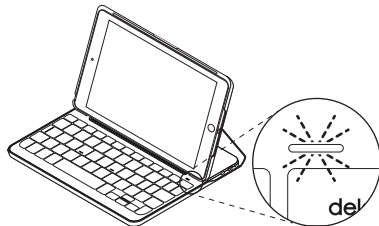



נורית	תיאור
אור ירוק	הסוללה טעונה מספיק.
אור אדום	עוצמת הסוללה נמוכה (פחות מ-10%). יש לטעון את הסוללה.
נורית כחולה מהבהבת	מהר: המקלדת נמצאת במצב זיהוי, מוכנה לחיבור. לאט: המקלדת מנסה להתחבר מחדש ל-iPad.
נורית כחולה קבועה	התאמה או חיבור מחדש ל-Bluetooth עברו בהצלחה.

מקשי פונקציות

קול = הנמכת עוצמת קול $F_n + \text{מקף}$ 

קול = הגברת עוצמת קול $F_n + \text{פלוס}$ 

בית = מסך הבית של iPad mini
מציג את מסך הבית של iPad mini 

חתוך = $F_n + X$ 

העתק = $F_n + C$ 

הדבק = $F_n + V$ 

$F_n + \text{חץ שמאלי}$ = בחר שמאל
בחירה בטקסט משמאל, מילה אחר מילה 

$F_n + \text{חץ ימני}$ = בחר ימין
בחירה בטקסט מימין, מילה אחר מילה 

$F_n + \text{מקש הרווח}$ = החלפת יישומים 

$F_n + 1$ = נעילת מסך
נעילה או שחרור מסך ה-iPad mini 

$F_n + 2$ = Siri
השתמש בקולך כדי לשלוח הודעות,
לערך שיחות, לקבוע פגישות ועוד 

$F_n + 3$ = חיפוש
מפעיל את תכונת החיפוש ב-iPad mini 

$F_n + 4$ = החלף שפה
החלפת שפת המקלדת 

$F_n + 5$ = מקלדת וירטואלית
הצגה/הסתרה של המקלדת הווירטואלית 

$F_n + 6$ = צילום מסך 

$F_n + 7$ = רצועה קודמת 

$F_n + 8$ = השמעה/השהיה 

$F_n + 9$ = רצועה באה 

$F_n + 0$ = השתקה 

הערה: לבחירת מקש פונקציה, לחץ והחזק את מקש F_n , ואז לחץ על המקש הנוסף כפי שצוין לעיל.

טעינת סוללת המקלדת

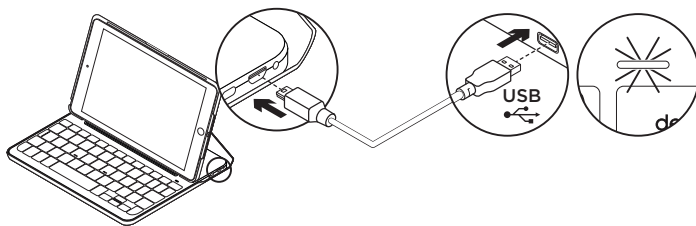

מידע לגבי הסוללה

- סוללה טעונה במלואה תספיק לכשישה חודשי הפעלה בשימוש של כשעתיים ביום במקלדת.*
- הטען את הסוללה אם נורית המצב הופכת אדומה לזמן קצר לאחר הדלקת המקלדת.
- כשהמקלדת אינה בשימוש, כבה אותה כדי לשמור על אנרגיית הסוללה.
- כאשר המקלדת אינה בשימוש במצב הקלדה לפרק זמן מסוים, היא נכנסת למצב שינה. לחץ על אחד המקשים כדי להוציא אותה ממצב שינה.

כאשר נורית המצב אדומה יש להטעין את סוללת כיסוי המקלדת.

1. חבר קצה אחד של כבל ה-USB micro USB לייציאת המטען ואת הקצה השני לייציאת ה-USB במחשב.
 - לחילופין, ניתן להשתמש במטען USB 5 ואט, כגון זה שסופק לך יחד עם ה-iPad mini, במידה וקצב המתח הנו 500 מילי-אמפר לפחות.
 - נורית המצב תהבהב בירוק בעת טעינת הסוללה.
 2. טען את הסוללה עד שנורית מצב הסוללה תידלק בירוק קבוע.
- טעינה מלאה של הסוללה אורכת שעה אחת.

* חיי הסוללה בפועל משתנים בהתאם לשימוש, להגדרות ולתנאי הסביבה.

השלכת הסוללה בסוף חיי המוצר

בקר באתר התמיכה של המוצר

ניתן למצוא באינטרנט מידע נוסף ותמיכה מקוונת במוצר. קח לך רגע לבקר באתר התמיכה של המוצר כדי ללמוד עוד על מקלדת ה-Bluetooth החדשה שלך.

עייין במאמרים מקוונים לעזרה בנושא התקנה, עצות שימוש ומידע על תכונות נוספות. אם יש למקלדת ה-Bluetooth שלך תוכנה אופציונלית, למד על יתרונותיה ועל האופן בו היא יכולה לסייע לך להתאים את המוצר לצרכיך.

להתייעצויות, שאלות ושיתוף פתרונות התחבר למשתמשים אחרים בפורומים שלנו.

באתר התמיכה הטכנית, תוכל למצוא מבחר רחב של תכנים, לרבות:

- הדרכות
- איתור ופתרון תקלות
- קהילת תמיכה
- תיעוד מקוון
- מידע לגבי אחריות
- חלקי חילוף (במידה וקיימים)

עבור אל:

www.logitech.com/support/focus-keyboard-mini4

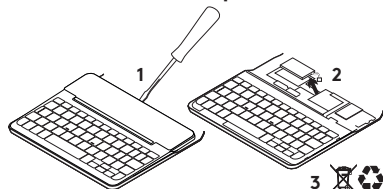

1. חלץ את הכיסוי העליון של המקלדת בעזרת מברג.
2. נתק את הסוללה מהלוח הראשי והוצא אותה מהמכשיר.
3. השלך את המוצר והסוללה בהתאם לחוקים ולתקנות המקומיים.

מה דעתך?

אנו מודים לך על רכישת המוצר.
נשמח אם תוכל להקדיש דקה מזמנך
כדי לספר לנו מה דעתך עליו.

www.logitech.com/ithink

איתור ופתרון תקלות

המקלדת לא עובדת

- לחץ על אחד המקשים כדי להוציא את המקלדת ממצב שינה.
- כבה והדלק את המקלדת.
- טען את הסוללה הפנימית. למידע נוסף, ראה "טעינת סוללת המקלדת".
- צור מחדש את חיבור ה-Bluetooth בין המקלדת ל-iPad mini.
- ודא כי Bluetooth מופעל בהגדרות iPad mini, (הגדרות < Bluetooth < פעיל).
- בחר את "Focus Keyboard Case" מתוך תפריט המכשירים ב-iPad mini.
לאחר יצירת חיבור ה-Bluetooth, נרית Bluetooth תידלק בכחול קבוע.



www.logitech.com

www.logitech.com/support/focus-keyboard-mini4

© 2016 Logitech. Logitech, Logi and other Logitech marks are owned by Logitech and may be registered. iPad and iPad mini are trademarks of Apple Inc., registered in the U.S. and other countries. The Bluetooth® word mark and logos are registered trademarks owned by Bluetooth SIG, Inc. and any use of such marks by Logitech is under license. All other trademarks are the property of their respective owners. Logitech assumes no responsibility for any errors that may appear in this manual. Information contained herein is subject to change without notice.

621-000698.002