

logitech®

FOCUS

Flexible Case

iPad mini 4



Setup Guide

CONTENTS

English	3	Česká verze	78
Deutsch	8	Slovenčina	83
Français	13	Українська	88
Italiano	18	Eesti	93
Español	23	Latviski	98
Português	28	Lietuvių	103
Nederlands	33	Български	108
Svenska	38	Hrvatski	113
Dansk	43	Srpski	118
Norsk	48	Slovenščina	123
Suomi	53	Română	128
Ελληνικά	58	Türkçe	133
По-руски	63	138	العربية
Po polsku	68	143	עברית
Magyar	73		

KNOW YOUR PRODUCT

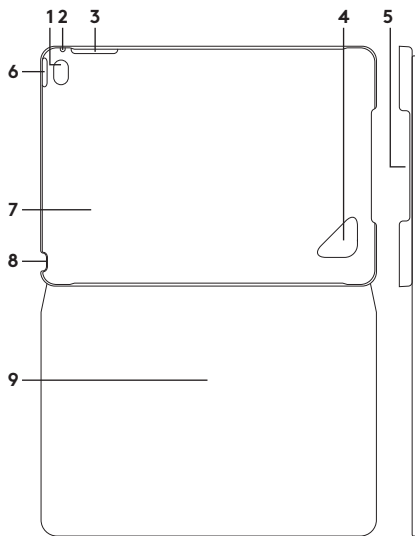

1. Camera hole
2. Microphone hole
3. Cut out for access to volume buttons
4. Detach hole
5. Cut out for access to charging port
6. Cut out for access to on/off button
7. iPad mini holder
8. Cut out for access to headphone socket
9. Protective folio

SETTING UP AND USING THE FOLIO WITH YOUR IPAD MINI

Setting up your folio

1. Open the folio and insert your iPad mini into the protective shell:

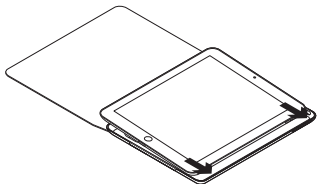

2. Push your iPad mini down:

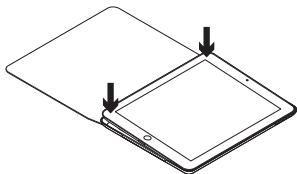

Using your iPad

Opening the folio wakes your iPad mini:

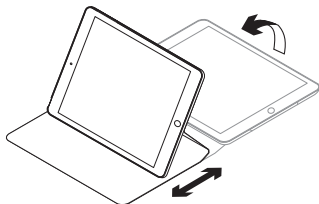

Closing the folio puts your iPad mini into sleep mode:

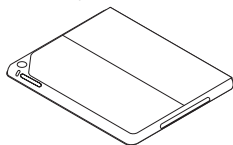

Two viewing positions

The folio provides two viewing positions—one for viewing media and another for browsing.

To view media, open your iPad mini:

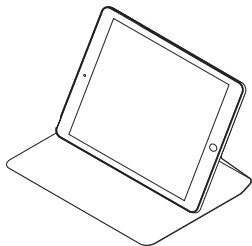

In the viewing position you can adjust your iPad mini to any angle you feel comfortable with:

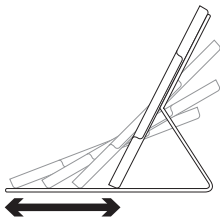

To browse, lie your iPad mini flat:

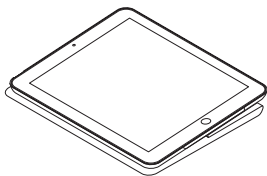

The browsing position lets you use your iPad mini easily with one hand.

Detaching your iPad mini

1. Push a finger through the hole in the back of the iPad mini holder to release your iPad mini:

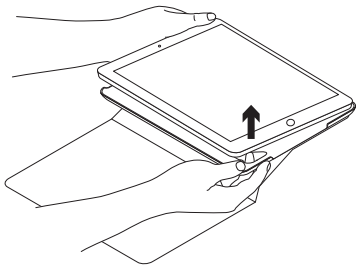

2. Using your other hand, remove your iPad mini from the holder:

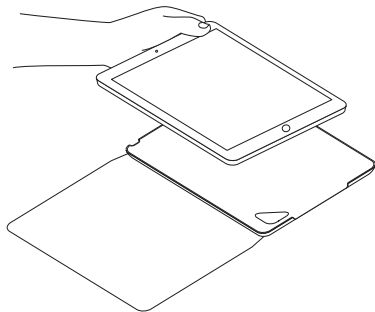

VISIT PRODUCT CENTRAL

There's more information and support online for your product. Take a moment to visit Product Central to learn more about your new folio.

www.logitech.com/support/focus-case-mini4

Browse online articles for setup help, usage tips, and information about additional features.

Connect with other users in our Community Forums to get advice, ask questions, and share solutions.

Find a wide selection of content including:

- Tutorials
- Troubleshooting
- Support community
- Online documentation
- Warranty information
- Spare parts (when available)

TROUBLESHOOTING

My iPad mini won't wake when I open the folio, and doesn't go into sleep mode when I close it.

- Make sure your iPad mini is inserted in the iPad mini holder the right way round. When your iPad mini is inserted correctly, the camera on your iPad mini should be lined up with the camera access hole.

WHAT DO YOU THINK?

Please take a minute to tell us. Thank you for purchasing our product.

www.logitech.com/ithink

PRODUKT AUF EINEN BLICK

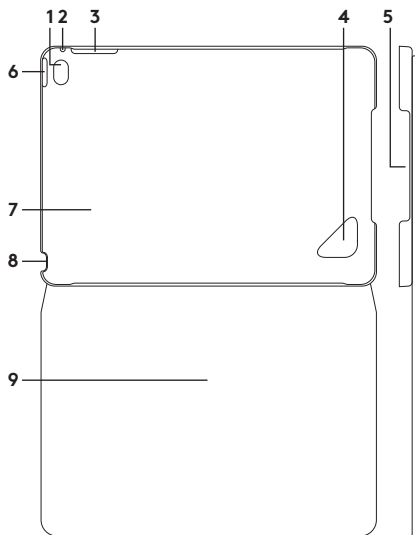

1. Kameraöffnung
2. Mikrofonöffnung
3. Aussparung für Zugriff auf Lautstärkeregler
4. Freigabeöffnung
5. Aussparung für Zugriff auf Ladeanschluss
6. Aussparung für Zugriff auf Ein-/Ausschalter
7. iPad mini-Halterung
8. Aussparung für Zugriff auf Kopfhörerausgang
9. Foliocover

EINRICHTEN UND VERWENDEN DES FOLIOS MIT IHREM IPAD MINI

Einrichten Ihres Folios

1. Öffnen Sie das Folio und setzen Sie das iPad mini in die Schutzhülle ein.

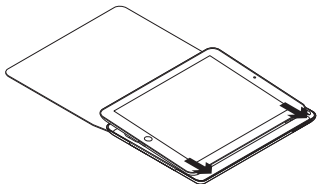

2. Drücken Sie das iPad mini nach unten.

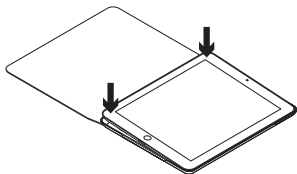

Verwenden Ihres iPads

Beim Öffnen des Folios wird Ihr iPad mini eingeschaltet.

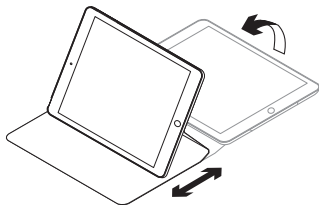

Beim Schließen des Folios wird Ihr iPad mini in den Energiesparmodus versetzt.

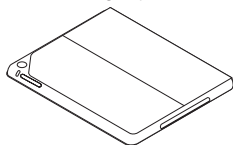

Zwei Blickwinkel

Das Folio ermöglicht zwei Blickwinkel – einen für die Medienwiedergabe und einen zum Surfen.

Öffnen Sie zur Wiedergabe von Medieninhalten Ihr iPad mini.

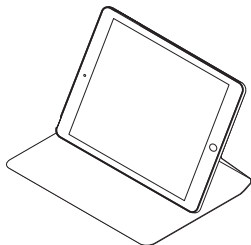

In dieser Position können Sie das Gerät auf jeden beliebigen von Ihnen bevorzugten Blickwinkel einstellen.

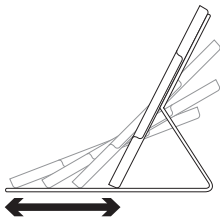

Legen Sie Ihr iPad mini zum Surfen flach vor sich hin.

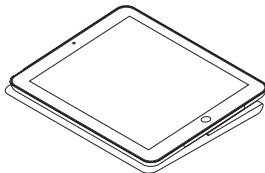

In dieser Position können Sie es mühelos mit einer Hand bedienen.

Herausnehmen Ihres iPad mini

1. Drücken Sie einen Finger durch die Öffnung an der Rückseite der Halterung, um das Gerät freizugeben.

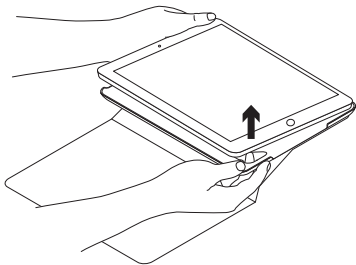

2. Ziehen Sie mit der anderen Hand Ihr iPad mini aus der Halterung heraus.

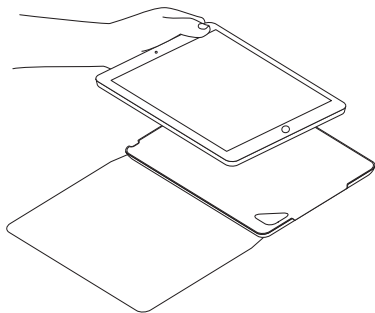

PRODUKTZENTRALE

Hier erhalten Sie weitere Informationen und haben Zugriff auf den Online-Support für Ihr Produkt. Nehmen Sie sich einen Augenblick Zeit und besuchen Sie die Produktzentrale, um mehr über Ihr neues Folio herauszufinden.

www.logitech.com/support/focus-case-mini4

Durchsuchen Sie Online-Artikel zur Unterstützung beim Einrichten, für Tipps zur Nutzung und für Informationen zu weiteren Funktionen.

In unseren Community-Foren können Sie mit anderen Benutzern Kontakt aufnehmen und sich Tipps holen, Fragen stellen und Ihre Problemlösungen mit anderen teilen.

Sie finden hier ein umfangreiches Informationsangebot, unter anderem:

- Tutorials
- Fehlerbehebung
- Support-Community
- Online-Bedienungsanleitungen
- Garantieinformationen
- Ersatzteile (falls verfügbar)

FEHLERBEHEBUNG

Mein iPad mini schaltet sich beim Öffnen des Folios nicht ein und wird nicht in den Energiesparmodus versetzt, wenn ich es schließe.

- Vergewissern Sie sich, dass Ihr iPad mini richtig herum in der Halterung sitzt.

Bei richtiger Befestigung passt die Kamera Ihres iPad mini genau durch die Kameraöffnung der Halterung.

IHRE MEINUNG IST GEFRAGT.

Bitte nehmen Sie sich etwas Zeit, um einige Fragen zu beantworten. Vielen Dank, dass Sie sich für unser Produkt entschieden haben.

www.logitech.com/ithink

PRÉSENTATION DU PRODUIT

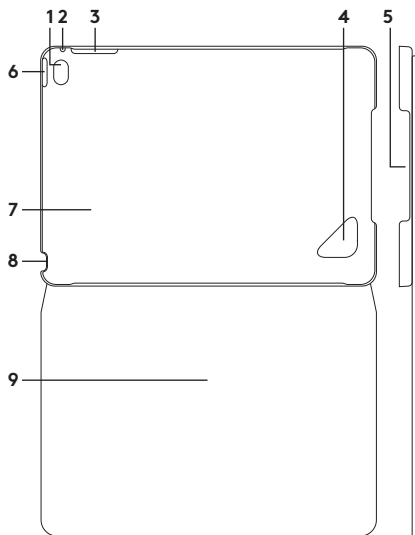

1. Trou pour l'appareil photo
2. Trou pour le microphone
3. Découpe permettant d'accéder aux boutons de volume
4. Trou de détachement
5. Découpe permettant d'accéder au port de chargement
6. Découpe permettant d'accéder au bouton de mise sous/hors tension
7. Support pour iPad mini
8. Découpe permettant d'accéder à la prise du casque
9. Étui de protection

CONFIGURATION ET UTILISATION DE L'ÉTUI AVEC VOTRE IPAD MINI

Configuration de l'étui

1. Ouvrez l'étui et insérez votre iPad mini dans la coque de protection:

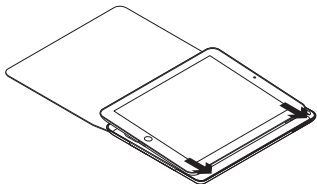

2. Appuyez sur l'iPad mini:

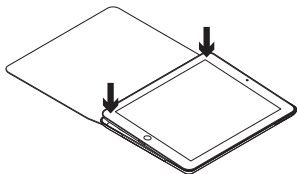
**Utilisation de l'iPad**

L'ouverture de l'étui allume votre iPad mini:

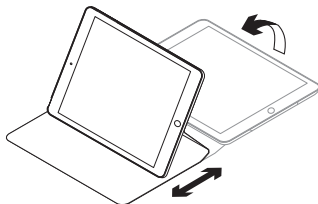

La fermeture de l'étui met votre iPad mini en mode veille:

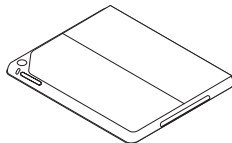

Deux positions de visualisation

L'étui offre deux positions de visualisation: une position de lecture et une position de navigation.

Pour regarder du contenu multimédia, ouvrez votre iPad mini:

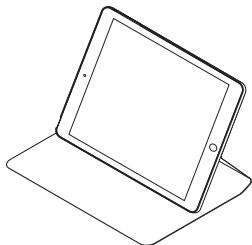

La position de visionnage vous permet de placer votre iPad mini à l'angle qui vous convient le mieux.

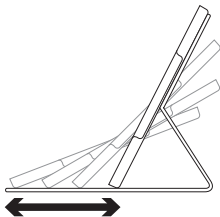

Pour naviguer, mettez votre iPad mini à l'horizontale:

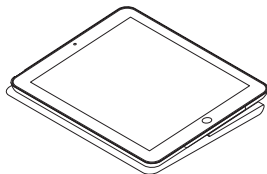

La position de lecture vous permet d'utiliser votre iPad mini d'une seule main.

Retrait de l'iPad mini

1. Appuyez avec le pouce dans le trou situé à l'arrière du support afin de retirer votre iPad mini:

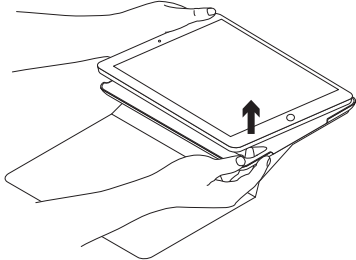

2. Retirez l'iPad mini du support à l'aide de votre autre main:

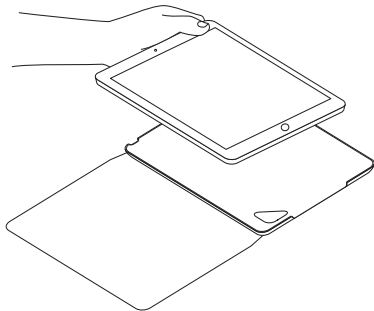

PAGES PRODUITS

Des informations et un support en ligne supplémentaires sont disponibles pour votre produit. Prenez le temps de visiter les pages Produits pour en savoir plus sur votre nouvel étui.

www.logitech.com/support/focus-case-mini4

Parcourez les articles en ligne pour obtenir de l'aide en matière de configuration, des conseils d'utilisation et des informations sur les fonctions supplémentaires.

Connectez-vous avec d'autres utilisateurs sur nos forums de la communauté pour demander des conseils, poser des questions et partager des solutions.

Découvrez une large sélection de contenu:

- Didacticiels
- Dépannage
- Communauté d'entraide
- Documentation en ligne
- Informations sur la garantie
- Pièces de rechange (si disponibles)

DÉPANNAGE

Mon iPad mini reste en mode veille lors de l'ouverture de l'étui, et ne s'éteint pas lors de la fermeture de l'étui.

- Vérifiez que votre iPad mini est inséré dans le support pour iPad mini dans le bon sens.

Lorsque votre iPad mini est correctement inséré, l'appareil photo doit être aligné sur le trou correspondant.

QU'EN PENSEZ-VOUS?

Veillez prendre quelques minutes pour nous faire part de vos commentaires. Nous vous remercions d'avoir acheté notre produit.

www.logitech.com/ithink

PANORAMICA DEL PRODOTTO

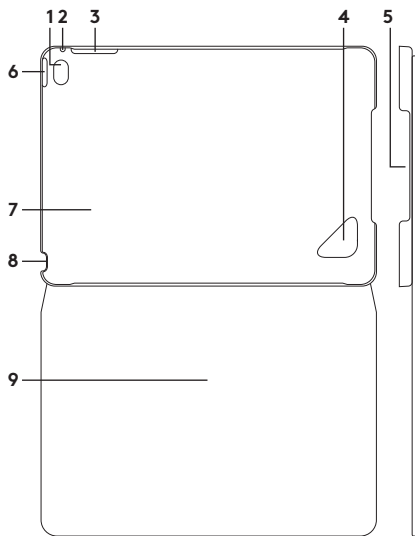

1. Foro per videocamera
2. Foro per il microfono
3. Intaglio per accesso ai pulsanti del volume
4. Foro per rimozione
5. Intaglio per accesso alla porta di ricarica
6. Intaglio per accesso al pulsante di accensione/spengimento
7. Supporto per iPad mini
8. Intaglio per accesso alla presa delle cuffie
9. Custodia protettiva ripiegabile

INSTALLAZIONE E UTILIZZO DI FOLIO CON L'IPAD MINI

Installazione di Folio

1. Aprire la cover e inserire l'iPad mini al suo interno:

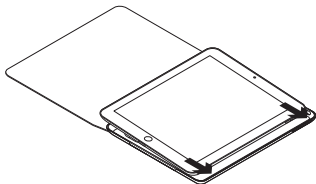

2. Premere l'iPad mini verso il basso:

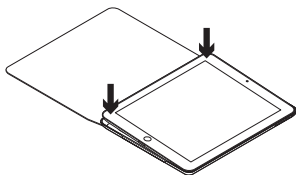

Utilizzo dell'iPad

Quando si apre la custodia, l'iPad mini viene attivato:

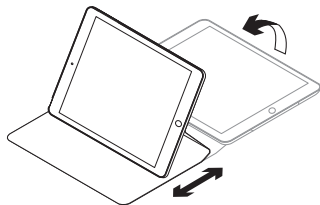

Quando si chiude la custodia, viene attivata la modalità di sospensione dell'iPad mini:

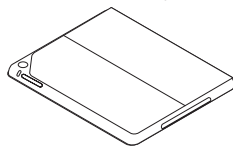

Due posizioni di utilizzo

Folio fornisce due posizioni di utilizzo, una per applicazioni multimediali e una per la navigazione.

Per visualizzare file multimediali, aprire l'iPad mini:

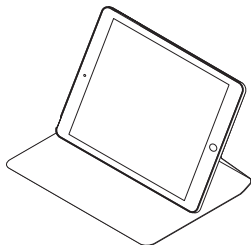

La posizione per la visualizzazione consente di mettere l'iPad mini nell'angolazione più comoda:

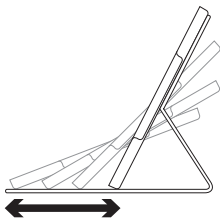

Per la navigazione, posizionare l'iPad mini parallelamente alla superficie di appoggio:

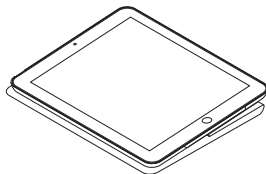

La posizione per la navigazione consente di utilizzare facilmente l'iPad mini con una sola mano.

Rimozione dell'iPad mini

1. Premere con un dito attraverso il foro presente nella parte posteriore del supporto dell'iPad mini per sganciarlo:

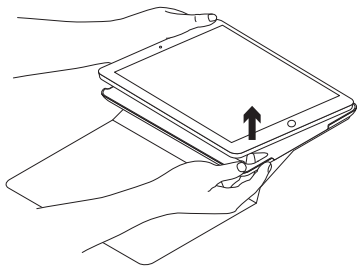

2. Utilizzando l'altra mano, rimuovere l'iPad mini dal supporto:

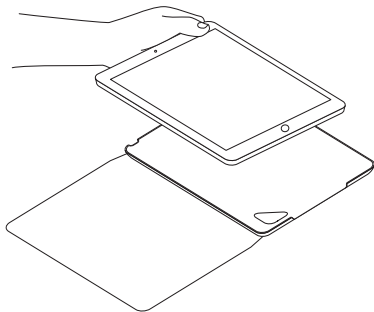

SEZIONE PRODOTTI DI PUNTA

Online sono disponibili ulteriori informazioni e il supporto per il prodotto. Per approfondire la conoscenza di Folio si consiglia di visitare la sezione Prodotti di punta.

www.logitech.com/support/focus-case-mini4

Per la guida alla configurazione, consigli sull'utilizzo o informazioni su funzionalità aggiuntive, consultare gli articoli online.

Per consigli, domande e soluzioni, è inoltre possibile connettersi con altri utenti tramite i forum della community Logitech.

È disponibile un'ampia selezione di contenuti, tra cui:

- Esercitazioni
- Risoluzione dei problemi
- Community di supporto
- Documentazione online
- Informazioni sulla garanzia
- Parti di ricambio (se disponibili)

RISOLUZIONE DEI PROBLEMI

L'iPad mini non si attiva quando apro Folio e non viene attivata la modalità di sospensione quando lo chiudo.

- Verificare che l'iPad mini sia inserito nel senso giusto nell'apposito supporto. Se l'iPad mini è inserito correttamente, la fotocamera deve essere allineata con il relativo foro di accesso.

COSA NE PENSI?

Dedicaci qualche minuto del tuo tempo e inviaci un commento.

Grazie per avere acquistato questo prodotto.

www.logitech.com/ithink

COMPONENTES DEL PRODUCTO

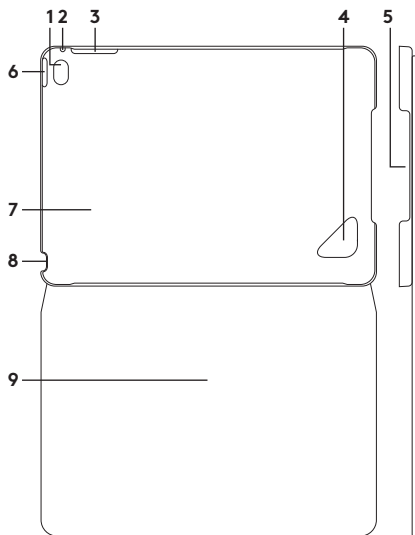

1. Orificio de cámara
2. Orificio de micrófono
3. Borde recortado para botones de volumen
4. Orificio de desacople
5. Borde recortado para acceso a puerto de carga
6. Borde recortado para acceso a botón de encendido/apagado
7. Soporte para iPad mini
8. Borde recortado para acceso a toma de auriculares
9. Folio protector

PREPARACIÓN Y USO DEL FOLIO CON EL IPAD MINI

Preparación del folio

1. Abre el folio e inserta el iPad mini en la carcasa protectora:

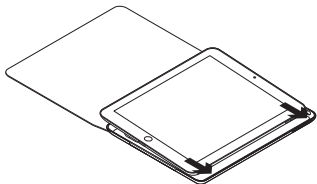

2. Empuja el iPad mini hacia abajo:

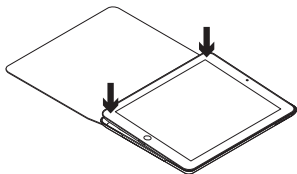

Uso del iPad

Al abrir el folio, se activa el iPad mini:

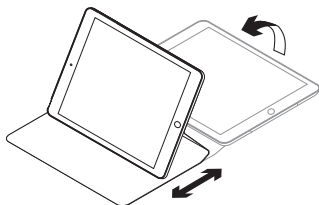

Al cerrar el folio, el iPad mini pasa al modo de suspensión:

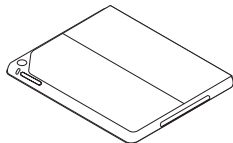

Dos opciones de colocación

El folio proporciona dos opciones de colocación: una para escribir y otra para explorar.

Para ver contenido multimedia, abre el iPad mini:

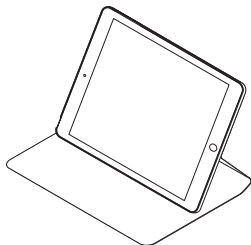

En la posición de visualización se puede ajustar el iPad mini al ángulo que resulte más cómodo:

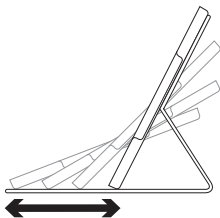

Para navegar, coloca el iPad mini en una superficie plana:

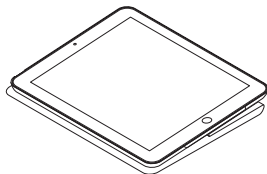

La posición de exploración permite usar fácilmente el iPad mini con una mano.

Desacoplar el iPad mini

1. Empuja con un dedo a través del orificio en la parte posterior del soporte para iPad mini para liberar el iPad mini:

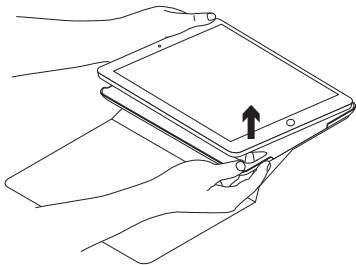

2. Con la otra mano, retira el iPad mini del soporte:

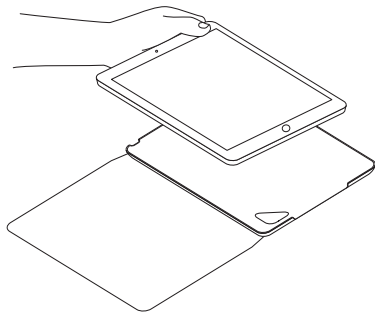

VISITA A CENTRAL DE PRODUCTOS

Encontrarás más información y asistencia online para tu producto. Dedicar un momento a visitar Central de productos para averiguar más sobre tu nuevo folio.

www.logitech.com/support/focus-case-mini4

Lee artículos online y encuentra información y ayuda sobre configuración, consejos de uso y funciones adicionales.

Ponte en contacto con otros usuarios en nuestros Foros de comunidad para obtener consejos, realizar preguntas y compartir soluciones.

Encontrará una amplia selección de contenido:

- Ejercicios de aprendizaje
- Resolución de problemas
- Comunidad de asistencia
- Documentación online
- Información de garantía
- Piezas de repuesto (cuando estén disponibles)

RESOLUCIÓN DE PROBLEMAS

El iPad mini no se activa al abrir el folio, y no pasa al modo de suspensión al cerrarlo.

- Asegúrate de que has insertado el iPad mini en el soporte para iPad mini de la forma correcta.

Si el iPad mini está insertado correctamente, la cámara del iPad mini estará alineada con el orificio para la cámara.

¿CUÁL ES TU OPINIÓN?

Nos gustaría conocerla, si puedes dedicarnos un minuto. Te agradecemos la adquisición de nuestro producto.

www.logitech.com/ithink

CONHEÇA O SEU PRODUTO

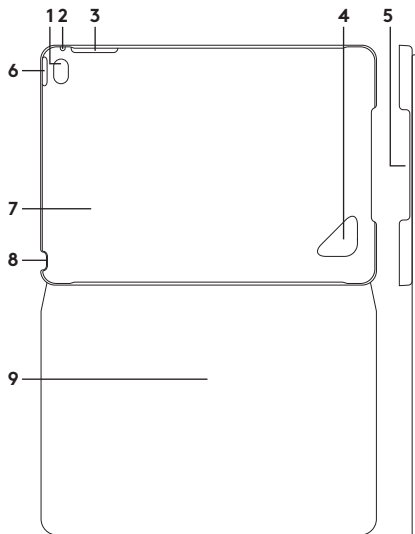

1. Orifício da câmara
2. Orifício do microfone
3. Reentrância para acesso aos botões de volume
4. Orifício de libertação
5. Concebido para ter acesso à porta de carregamento
6. Concebido para ter acesso aos botões de I/O
7. Suporte para iPad mini
8. Concebido para ter acesso à entrada do auscultador
9. Estojo protector em livro

CONFIGURAR E UTILIZAR O FOLIO COM O SEU IPAD MINI

Configurar o seu folio

1. Abra o folio e introduza o iPad mini no estojó protector:

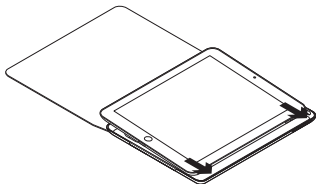

2. Empurre o iPad mini para baixo:

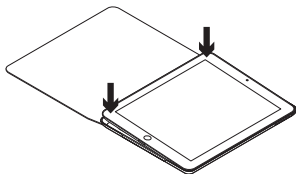

Utilizar o iPad

Abrir o folio activa o iPad mini:

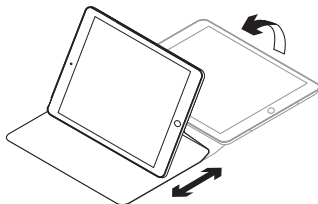

Fechar o folio coloca o iPad mini em modo de suspensão:

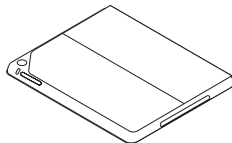

Duas posições de visualização

O folio oferece duas posições de visualização – uma para ver ficheiros multimédia e outra para navegar.

Para visualizar conteúdos multimédia, abra o iPad mini:

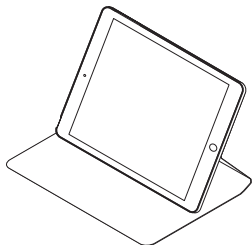

Na posição de visualização, pode ajustar o iPad mini para qualquer ângulo com o qual se sinta confortável:

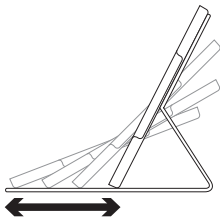

Para navegar, coloque o iPad mini deitado na horizontal:

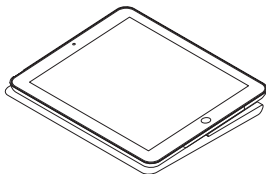

A posição de navegação permite-lhe utilizar o iPad mini facilmente com uma mão.

Remover o iPad mini

1. Introduza um dedo através do orifício no verso do suporte do iPad mini para o soltar:

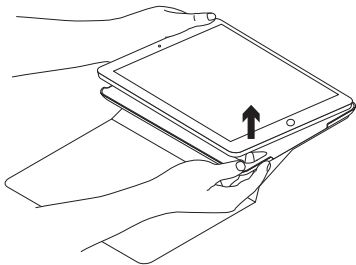

2. Com a outra mão, remova o iPad mini do suporte:

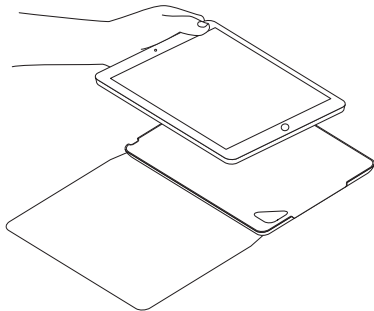

VISITE A CENTRAL DE PRODUTOS

Existe mais informação e suporte online para o seu produto. Visite a Central de Produtos para obter mais informações sobre o seu novo folio.

www.logitech.com/support/focus-case-mini4

Procure artigos online sobre ajuda na instalação, sugestões de utilização e informações relativas a funcionalidades adicionais.

Entre em contacto com outros utilizadores nos nossos Fóruns da Comunidade para obter conselhos, fazer perguntas e partilhar soluções.

Encontre uma grande variedade de conteúdos, incluindo:

- Manuais de iniciação
- Resolução de problemas
- Comunidade de apoio
- Documentação online
- Informação da garantia
- Peças sobressalentes (se disponíveis)

RESOLUÇÃO DE PROBLEMAS

O meu iPad mini não é activado quando abro o folio e não entra em modo de suspensão quando o fecho.

- Certifique-se de que o iPad mini está introduzido no suporte do iPad mini na direcção correcta.

Se o iPad mini estiver correctamente inserido, a câmara deve apresentar-se alinhada com o orifício de acesso da câmara.

QUAL A SUA OPINIÃO?

Despenda um minuto para nos dar a sua opinião.

Obrigado por adquirir o nosso produto.

www.logitech.com/ithink

KEN UW PRODUCT

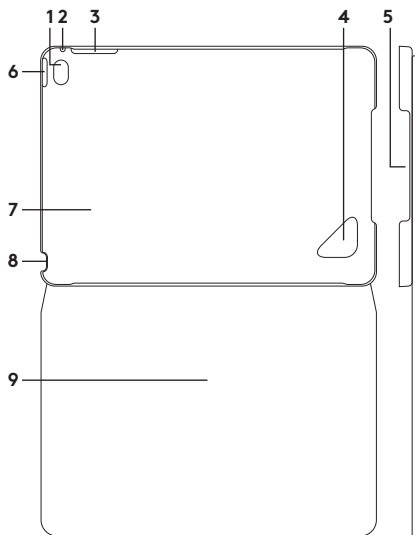

1. Uitsparing voor camera
2. Microfoonaansluiting
3. Uitsparing voor volumeknoppen
4. Uitsparing voor verwijderen
5. Uitsparing voor toegang tot oplaadpoort
6. Uitsparing voor toegang tot aan-uitknop
7. iPad mini-houder
8. Uitsparing voor toegang tot koptelefoonaansluiting
9. Beschermend folio

HET FOLIO OPZETTEN EN GEBRUIKEN MET UW IPAD MINI

Uw folio opzetten

1. Open het folio en plaats uw iPad mini in de beschermende behuizing:

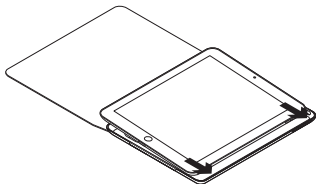

2. Druk uw iPad mini omlaag:

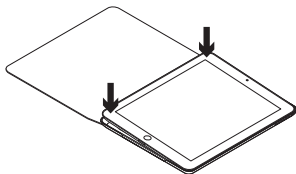

Uw iPad gebruiken

Wanneer u het folio opent, wordt uw iPad mini actief:

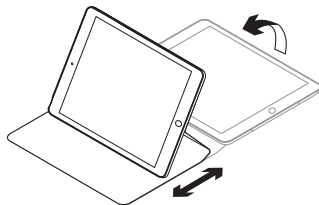

Wanneer u het folio sluit, wordt de iPad mini in slaapstand gezet:

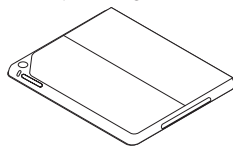

Twee weergavestanden

Het folio heeft twee weergavestanden: één voor het kijken van media en één voor browsen.

Open uw iPad mini om media te bekijken:

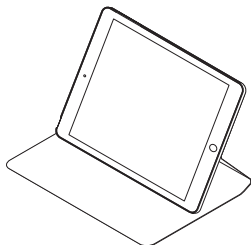

In de weergavestand kunt u uw iPad mini in een gezichtshoek zetten die u fijn vindt:

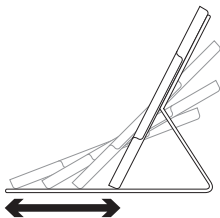

Als u wilt browsen, legt u uw iPad mini plat neer:

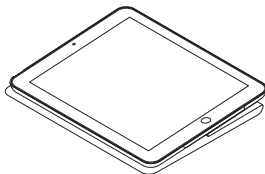

In de browsestand kunt u uw iPad mini gemakkelijk met één hand gebruiken.

Uw iPad mini losmaken

1. Druk een vinger door het gat aan de achterkant van de iPad mini-houder om uw iPad mini los te maken:

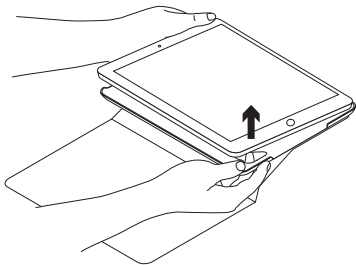

2. Verwijder uw iPad mini met uw andere hand uit de houder:

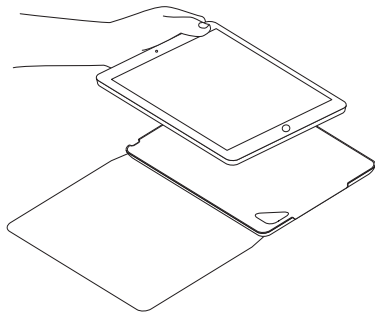

GA NAAR PRODUCT CENTRAAL

Online vindt u meer informatie over en ondersteuning voor uw product. Neem even de tijd om naar Product centraal te gaan om meer te weten te komen over uw nieuwe folio.

www.logitech.com/support/focus-case-mini4

Blader door onlineartikelen voor hulp bij de set-up, gebruikstips en informatie over extra functies.

Kom in contact met andere gebruikers op onze communityforums om advies te krijgen, vragen te stellen en oplossingen te delen.

U vindt een breed scala aan inhoud:

- Studielessen
- Problemen oplossen
- Ondersteuningscommunity
- Onlinedocumentatie
- Garantie-informatie
- Reserveonderdelen (indien beschikbaar)

PROBLEEMOPLOSSING

Mijn iPad mini wordt niet actief als ik het folio open en wordt niet in de slaapstand gezet als ik het sluit.

- Zorg dat uw iPad mini met de juiste kant in de houder is geplaatst.
Als uw iPad mini juist wordt geplaatst, is de camera op uw iPad mini uitgelijnd met het gat voor de camera.

WAT VINDT U ERVAN?

Neem even de tijd om ons uw mening te geven.
Hartelijk dank voor de aanschaf van ons product.

www.logitech.com/ithink

PRODUKTÖVERSIKT

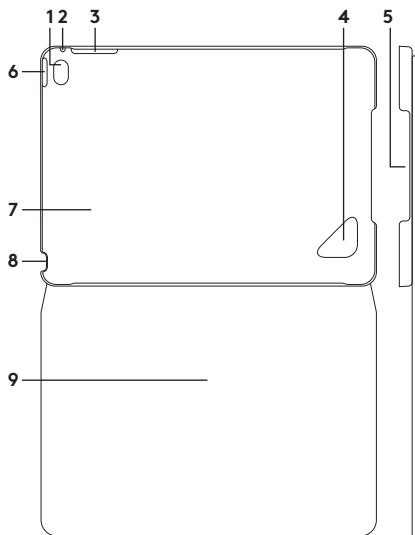

1. Kamerahål
2. Mikrofonhål
3. Öppning för åtkomst till volymknapparna
4. Hål för att ta bort enheten
5. Öppning för åtkomst till laddningsport
6. Öppning för åtkomst till på/av-knapp
7. iPad mini-hållare
8. Öppning för åtkomst till hörlursuttag
9. Skyddsodral

MONTERA OCH ANVÄNDA FOLION TILLSAMMANS MED IPAD MINI-ENHETEN

Montera folion

1. Öppna folion och tryck fast din iPad mini i det skyddande skalet:

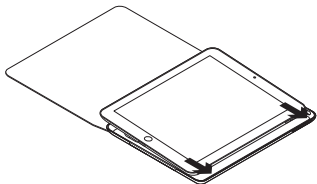

2. Tryck ner iPad mini-enheten:

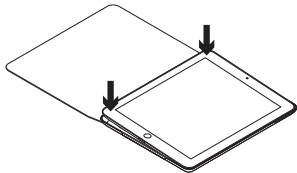

Använda din iPad

iPad mini aktiveras när du öppnar folion:

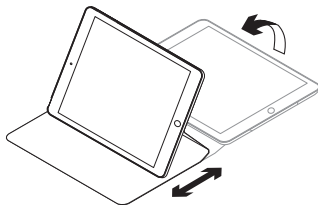

iPad mini försätts i viloläge när du stänger folion:

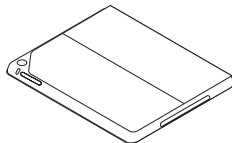

Two viewing modes

Folion has two viewing modes – one for displaying media files and another for browsing.

Open your iPad mini to display media files:

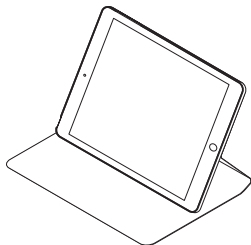

You can place the iPad mini device in any angle that feels comfortable:

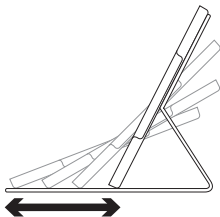

Place your iPad mini flat for browsing:

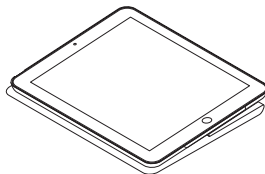

In navigation mode, you can easily use the iPad mini device with one hand.

Ta loss iPad mini-enheten

1. Ta loss iPad mini-enheten genom att trycka med ett finger i hålet på iPad mini-hållarens baksida:

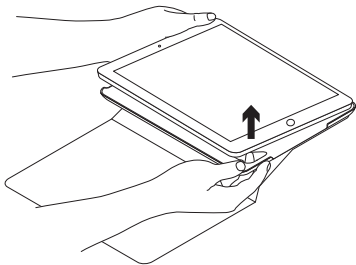

2. Plocka bort iPad mini-enheten från hållaren med din fria hand:

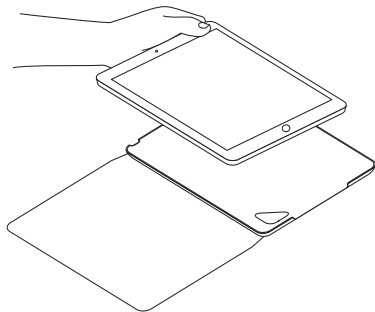

BESÖK PRODUKTCENTRALEN

Det finns mer produktinformation och support på Internet. Besök gärna produktcentralen om du vill veta mer om din nya folio.

www.logitech.com/support/focus-case-mini4

I artiklarna på Internet hittar du konfigurationshjälp, användartips och information om ytterligare funktioner.

Få kontakt med andra användare i våra användarforum och få råd, ställ frågor och dela lösningar.

Här finns massor av information:

- Självstudier
- Felsökning
- Supportgemenskap
- Elektronisk dokumentation
- Garantiinformation
- Reservdelar (om tillgängliga)

FELSÖKNING

iPad mini aktiveras inte när folion öppnas och går inte in i viloläge när den stängs.

- Se till att iPad mini-enheten är infogad på rätt sätt i iPad mini-hållaren. Kameraobjektivet på din iPad mini ska ligga i linje med åtkomsthålet för kameran om du har satt in enheten korrekt.

VAD TYCKER DU?

Ägna gärna en minut åt att berätta för oss. Tack för att du valde vår produkt.

www.logitech.com/ithink

OVERSIGT OVER PRODUKTET

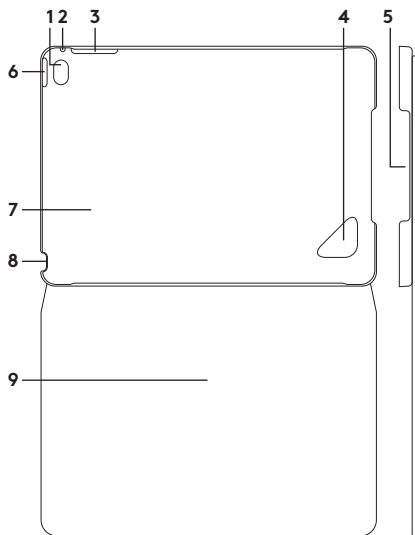

1. Kamerahul
2. Mikrofonhul
3. Hul med adgang til volumenknapperne
4. Hul til udtagning
5. Kan klippes ud så du har adgang til stikket til opladning
6. Kan klippes ud så du har adgang til tænd/sluk-knappen
7. Holder til iPad mini
8. Kan klippes ud så du har adgang til stikket til hovedtelefonerne
9. Beskyttende omslag

KONFIGURATION OG BRUG AF TASTATUROMSLAGET SAMMEN MED EN IPAD MINI

Konfiguration af tastaturomslaget

1. Åbn omslaget, og skub iPad mini-enheden ind i det beskyttende lag:

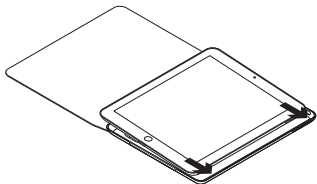

2. Skub iPad mini-enheden helt ned:

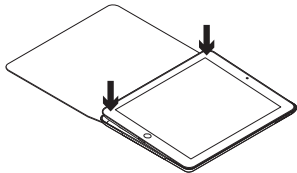

Brug af iPad-enheden

- Når du åbner tastaturomslaget, aktiveres iPad mini-enheden:

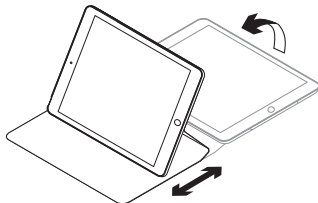

- Når omslaget lukkes sættes iPad mini-enheden i dvale:

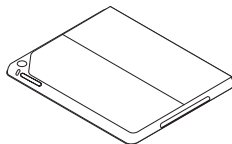

To visningstilstande

Tastaturomslaget kan enten indstilles til visning af mediefiler eller til søgning på internettet.

Åbn iPad mini-enheden for at afspille medier:

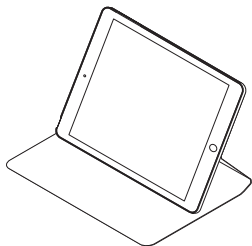

I visningstilstand kan du justere iPad mini-enheden til enhver vinkel som passer til dig:

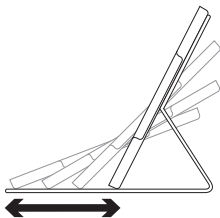

Læg iPad mini-enheden fladt ned for at søge:

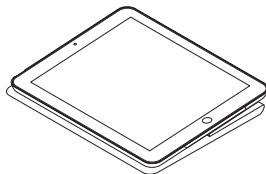

I søgestillingen kan du nemt bruge iPad mini-enheden med kun én hånd.

Sådan tages iPad mini-enheden ud

1. Du frigør iPad mini-enheden ved at presse en finger gennem hullet på bagsiden af iPad mini-holderen:

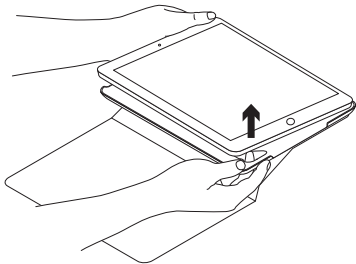

2. Brug den anden hånd til at tage iPad mini ud af holderen:

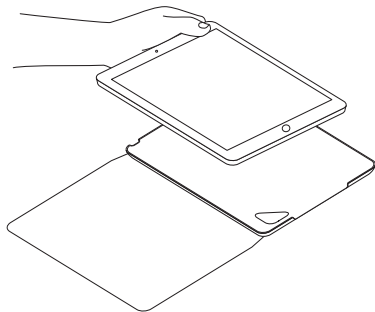

BESØG PRODUKTCENTRALEN

Der findes flere oplysninger om dit produkt samt support på nettet. Brug lidt tid på produktcentralen for at finde ud af mere om dit nye tastaturomslag.

www.logitech.com/support/focus-case-mini4

Gennemse artikler på nettet om hjælp til konfiguration, nyttige råd om brug og oplysninger om andre funktioner.

Kom i kontakt med andre brugere i brugerforaene, hvor du kan få gode råd, stille spørgsmål og dele løsninger.

Få adgang til en bred vifte af indhold, som f.eks.:

- Selvstudier
- Problemløsning
- Supportbrugergruppe
- Onlinedokumentation
- Garantioplysninger
- Information om reservedele (hvis de forefindes)

PROBLEMLØSNING

iPad mini-enheden aktiveres ikke når jeg åbner tastaturomslaget, og den sættes ikke i dvale når jeg lukker det.

- Sørg for at iPad mini-enheden sidder den rigtige vej i holderen.

Når iPad mini-enheden sættes korrekt i, bør kameraet på iPad mini-enheden justeres så det passer med kamerahullet.

HVAD SYNES DU?

Brug et øjeblik på at fortælle os hvad du synes.

Tak fordi du købte vores produkt.

www.logitech.com/ithink

BLI KJENT MED PRODUKTET

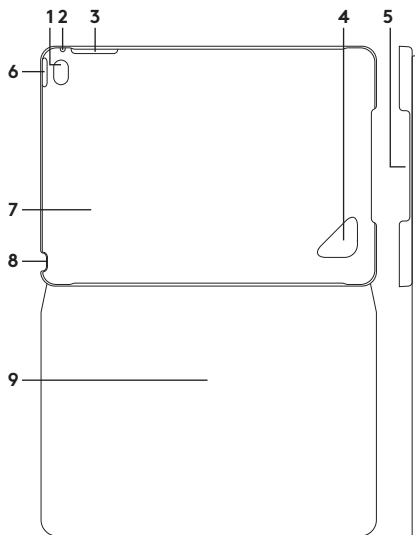

1. Kamerahull
2. Mikrofonhull
3. Skjær bort for å få tilgang til volumkontrollene
4. Hull for frigjøring
5. Laget for tilgang til ladekontakt
6. Laget for tilgang til av/på-knapp
7. iPad mini-holder
8. Laget for tilgang til hodetelefonkontakt
9. Beskyttende omslag

KONFIGURERE OG BRUKE FOLIO MED IPAD MINI

Konfigurere Folio

1. Åpne omslaget og sett iPad mini inn i det beskyttende etuiet:

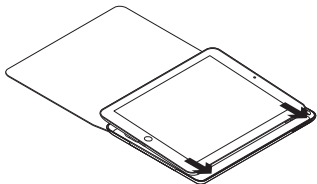

2. Trykk iPad mini ned:

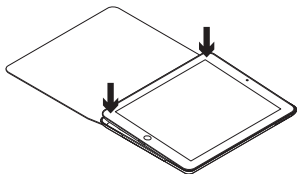

Bruke iPad

iPad mini vekkes når du åpner omslaget:

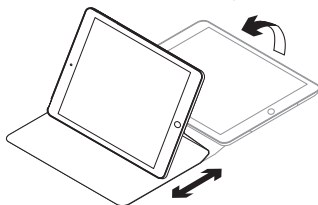

Når du lukker Folio, går iPad mini i hvilemodus:

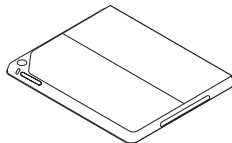

To visningsposisjoner

Folio har to visningsposisjoner: én for å se på medier, og én for surfing.

Hvis du vil vise medier, åpner du iPad mini:

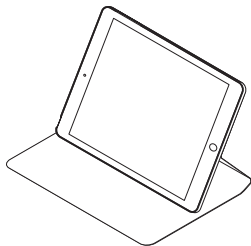

I visningsposisjonen kan du justere iPad mini til den vinkelen som passer best:

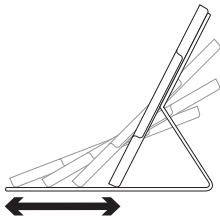

Hvis du skal surfe, legger du iPad mini flatt:

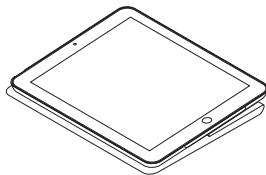

Surfeposisjonen gjør det enkelt å bruke iPad mini med én hånd.

Ta ut iPad mini

1. Trykk en finger gjennom hullet på baksiden av iPad mini-holderen for å ta ut iPad mini:

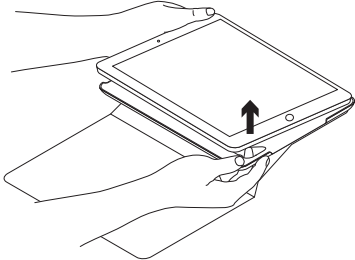

2. Bruk den andre hånden til å ta iPad mini ut av holderen:

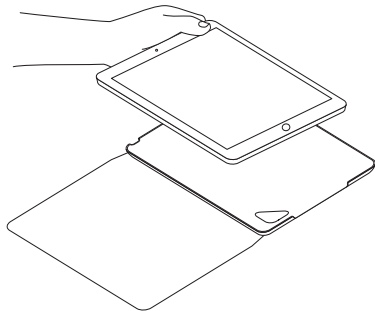

BESØK PRODUKTSENTRALEN

Du finner mer informasjon om og støtte for produktet på nett. Besøk produktsentralen for å lese mer om din nye Folio.

www.logitech.com/support/focus-case-mini4

Bla gjennom artikler om konfigurering, tips til bruk og informasjon om ekstrafunksjoner.

Kommuniser med andre brukere i fellesskapsforumene, og få hjelp, still spørsmål og del løsninger med andre.

Her finner du et bredt utvalg materiale, blant annet:

- Leksjoner
- Feilsøking
- Støttefellesskap
- Nettbasert dokumentasjon
- Garantiinformasjon
- Reservedeler (hvis tilgjengelig)

FEILSØKING

iPad mini våkner ikke når jeg åpner Folio, og går ikke i hvilemodus når jeg lukker den.

- Sørg for at iPad mini står riktig vei i iPad mini-holderen.

Når iPad mini er satt inn riktig, skal kameraet være på linje med kamerahullet.

HVA SYNES DU?

Fortell oss det, det tar ikke lang tid. Takk for at du handlet hos oss.

www.logitech.com/ithink

TUNNE TUOTTEESI

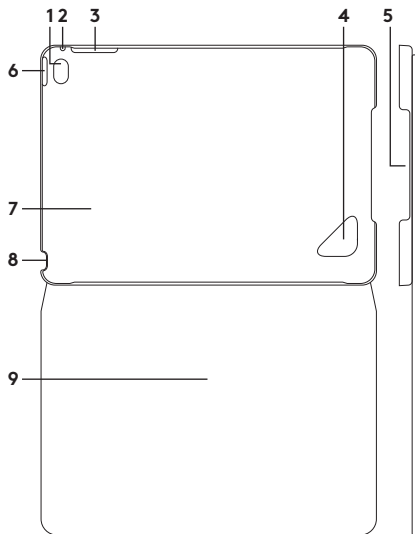

1. Aukko kameralle
2. Aukko mikrofonille
3. Aukko äänenvoimakkuuden säätöpainikkeiden käyttöä varten
4. Irrotusaukko
5. Lovi latausportin käyttöä varten
6. Lovi virtapainikkeen käyttöä varten
7. iPad minin pidike
8. Lovi kuulokeliitännän käyttöä varten
9. Suojakotelo

SUOJAKOTELON KÄYTTÖÖNOTTO JA KÄYTTÄMINEN IPAD MININ KANSSA

Suojakotelon käyttöönotto

1. Avaa kotelo ja kiinnitä iPad mini suojakuoreen:

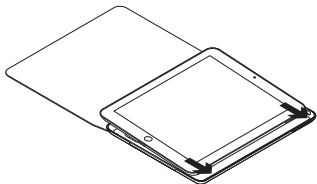

2. Paina iPad miniä:

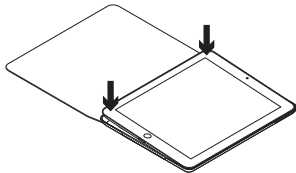

iPadin käyttäminen

Suojakotelon avaaminen palauttaa iPad minin lepotilasta:

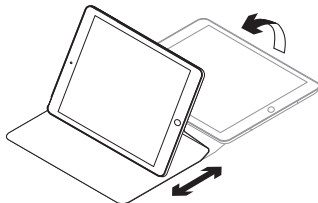

Kotelon sulkeminen asettaa iPad minin lepotilaan:

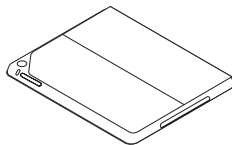

Kaksi katseluasettoa

Suojakotelossa iPad voidaan asettaa kahteen katseluasettoon – toinen sopii mediatiedostojen katseluun ja toinen selaamiseen.

Jos haluat katsella mediatiedostoja, avaa iPad mini:

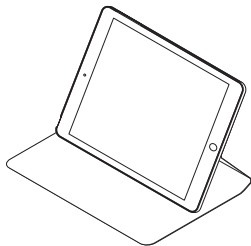

Katseluasennossa voit säätää iPad minin itsellesi mukavimpaan katselukulmaan:

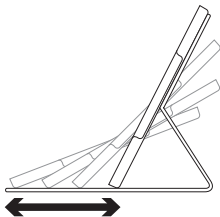

Jos haluat selata sisältöjä, aseta iPad mini vaakatasoon:

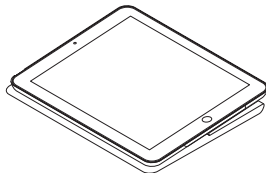

Selausasennossa iPad miniä on helppo käyttää yhdellä kädellä.

iPad minin irrottaminen

1. Irrota iPad mini painamalla sormella iPad minin pidikkeen takana olevasta aukosta:

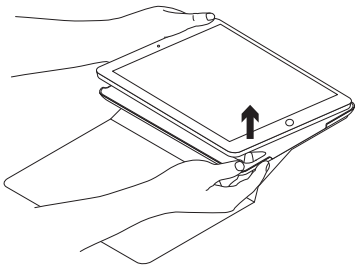

2. Irrota iPad mini pidikkeestä vapaalla kädelläsi.

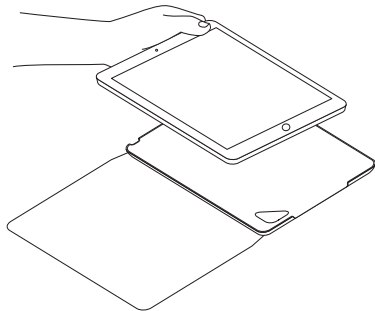

TUOTEKESKUKSEEN TUTUSTUMINEN

Tuotteeseesi liittyvää lisätietoa ja tukea on saatavilla verkossa. Tutustu Tuotekeskukseen, josta saat uutta suojakoteloasi koskevaa lisätietoa.

www.logitech.com/support/focus-case-mini4

Selaa verkossa olevia artikkeleita, jotka sisältävät asennusohjeita, käyttövinkkejä ja tietoa lisäominaisuuksista.

Yhteisöfoorumeilla voit olla yhteydessä muihin käyttäjiin ja saada ohjeita, esittää kysymyksiä sekä jakaa ratkaisuja.

Laajaan valikoimaan kuuluvat:

- opetusohjelmat
- vianmääritys
- tukiyhteisö
- verkossa olevat käyttöohjeet
- takuutiedot
- varaosat (mikäli saatavilla).

VIANMÄÄRITYS

iPad mini ei palaudu lepotilasta, kun kotelo avataan, eikä siirry lepotilaan, kun kotelo suljetaan.

- Tarkista, että iPad mini on asetettu iPad minin pidikkeisiin oikein päin. Kun iPad mini on asetettu oikein, iPad minin kamera on kameran käyttöaukon kohdalla.

MITÄ MIELTÄ OLET?

Käytä hetki ja kerro mielipiteesi. Kiitos, että ostit tuotteemme.

www.logitech.com/ithink

ΓΝΩΡΙΜΙΑ ΜΕ ΤΟ ΠΡΟΪΟΝ

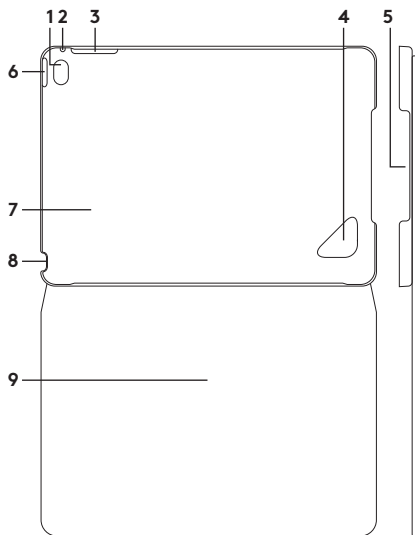

1. Άνοιγμα κάμερας
2. Άνοιγμα μικροφώνου
3. Άνοιγμα για εύκολη πρόσβαση στα κουμπιά έντασης ήχου
4. Οπή αποσύνδεσης
5. Περικομμένο τμήμα για πρόσβαση στη θύρα φόρτισης
6. Περικομμένο τμήμα για πρόσβαση στο κουμπί ενεργοποίησης/ απενεργοποίησης
7. Βάση στήριξης για iPad mini
8. Περικομμένο τμήμα για πρόσβαση στην υποδοχή ακουστικών
9. Προστατευτική θήκη

ΤΟΠΟΘΕΤΗΣΗ ΚΑΙ ΧΡΗΣΗ ΤΗΣ ΘΗΚΗΣ ΜΕ ΤΟ iPad MINI ΣΑΣ

Τοποθέτηση της θήκης σας

1. Ανοίξτε τη θήκη και τοποθετήστε το iPad mini μέσα στο προστατευτικό περίβλημα:

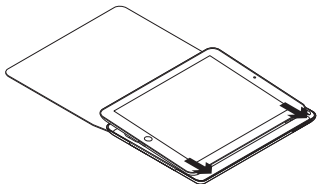

2. Πιέστε απαλά το iPad mini προς τα κάτω:

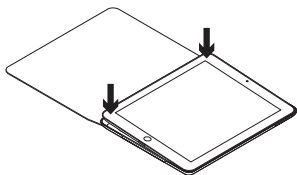
**Χρήση του iPad**

Με το άνοιγμα της θήκης, το iPad mini ενεργοποιείται:

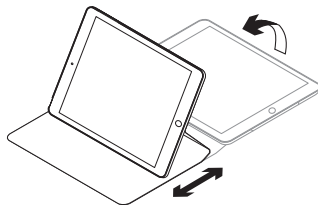

Με το κλείσιμο της θήκης, το iPad mini μεταβαίνει στην κατάσταση αναστολής λειτουργίας:

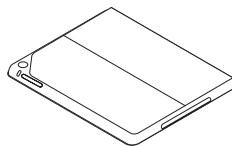

Δύο θέσεις θέασης

Η θήκη προσφέρει δύο θέσεις θέασης: μία για προβολή μέσων και μία για περιήγηση.

Για προβολή μέσων, σηκώστε το iPad mini:

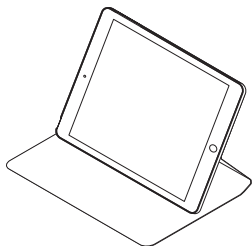

Στη θέση προβολής, μπορείτε να ρυθμίσετε το iPad mini σε όποια γωνία σας εξυπηρετεί καλύτερα:

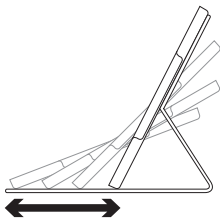

Για περιήγηση, τοποθετήστε το iPad mini σε οριζόντια θέση:

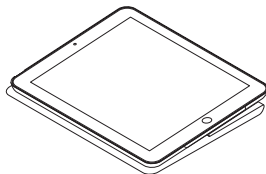

Η θέση περιήγησης σας επιτρέπει να χρησιμοποιήσετε εύκολα το iPad mini με ένα χέρι.

Αφαίρεση του iPad mini

1. Για να απελευθερώσετε το iPad mini σας, περάστε το δάχτυλό σας από την οπή στο πίσω μέρος της υποδοχής του iPad mini:

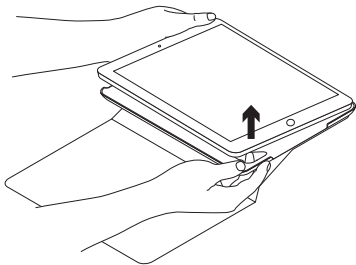

2. Χρησιμοποιώντας το άλλο σας χέρι, αφαιρέστε το iPad mini από την υποδοχή:

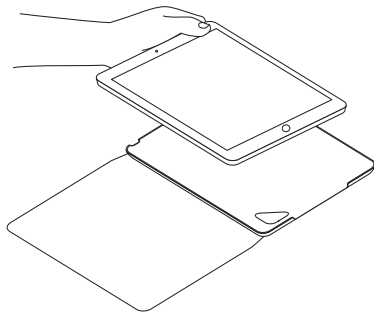

ΜΕΤΑΒΑΣΗ ΣΤΟ ΚΕΝΤΡΟ ΠΡΟΪΟΝΤΩΝ

Περισσότερες πληροφορίες και υποστήριξη για το προϊόν σας μπορείτε να βρείτε στο Internet. Αφιερώστε λίγο χρόνο και επισκεφτείτε το Κέντρο προϊόντων, για να μάθετε περισσότερα σχετικά με τη νέα σας θήκη.

www.logitech.com/support/focus-case-mini4

Διαβάστε άρθρα στο διαδίκτυο για βοήθεια κατά τη ρύθμιση, συμβουλές χρήσης και πληροφορίες σχετικά με τις πρόσθετες λειτουργίες.

Επικοινωνήστε με άλλους χρήστες στα Φόρουμ της κοινότητας, για να λάβετε συμβουλές, να κάνετε ερωτήσεις και να μοιραστείτε λύσεις.

Θα βρείτε μια μεγάλη ποικιλία περιεχομένου, όπως:

- Οδηγούς εκμάθησης
- Αντιμέτωπιση προβλημάτων
- Κοινότητα υποστήριξης
- Τεκμηρίωση στο Internet
- Πληροφορίες για την εγγύηση
- Ανταλλακτικά (όταν είναι διαθέσιμα)

ΑΝΤΙΜΕΤΩΠΙΣΗ ΠΡΟΒΛΗΜΑΤΩΝ

Το iPad mini δεν ενεργοποιείται όταν ανοίγω τη θήκη και δεν μεταβαίνει στην κατάσταση αναστολής λειτουργίας όταν την κλείνω.

- Βεβαιωθείτε ότι το iPad mini έχει τοποθετηθεί σωστά στη βάση στήριξης του iPad mini. Όταν το iPad mini έχει τοποθετηθεί σωστά, η κάμερα του iPad mini θα πρέπει να συμπίπτει με την οπή κάμερας.

ΠΟΙΑ ΕΙΝΑΙ Η ΓΝΩΜΗ ΣΑΣ;

Αφιερώστε λίγο χρόνο για να μας πείτε. Σας ευχαριστούμε για την αγορά του προϊόντος μας.

www.logitech.com/ithink

ЗНАКОМСТВО С ПРОДУКТОМ

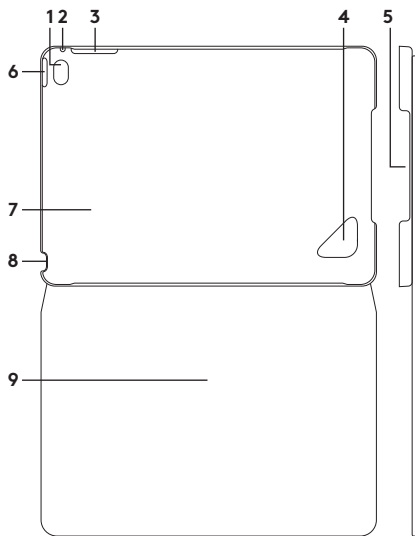

1. Отверстие для камеры
2. Отверстие для микрофона
3. Прорезь для удобного доступа к кнопкам регулировки громкости
4. Отверстие для извлечения iPad
5. Прорезь для удобного доступа к порту для зарядки
6. Прорезь для удобного доступа к кнопке включения и выключения
7. Держатель для iPad mini
8. Прорезь для удобного доступа к разъему для наушников
9. Защитный чехол-книжка

ПОДГОТОВКА К РАБОТЕ И ИСПОЛЬЗОВАНИЕ ЧЕХЛА-КНИЖКИ С IPAD MINI

Подготовка чехла-книжки к работе

1. Откройте защитный чехол-книжку и вставьте в нее iPad mini.

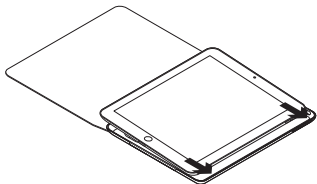

2. Слегка нажмите на iPad mini.

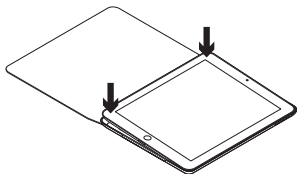
**Использование iPad**

При открытии чехла-книжки iPad mini выходит из режима сна.

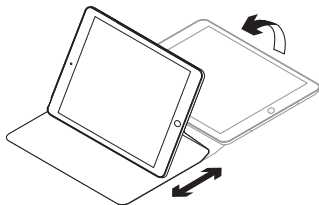

Закрытие чехла-книжки переводит iPad mini в режим сна.

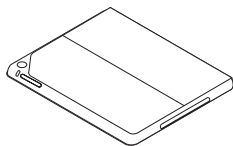

Два рабочих положения

В чехле-книжке предусмотрено два рабочих положения: одно для просмотра мультимедиа, другое для просмотра документов и файлов.

Для просмотра мультимедиа откройте iPad mini.

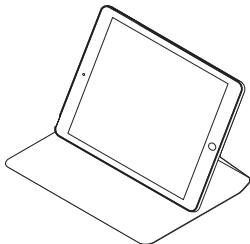

В этом положении вы можете разместить iPad mini под любым, наиболее удобным для вас углом.

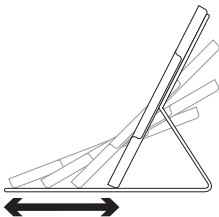

Для просмотра документов и файлов разместите iPad mini горизонтально.

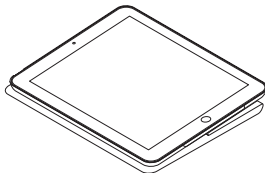

Это положение позволяет легко управлять устройством iPad mini с помощью одной руки.

Извлечение iPad mini

1. Надавите на iPad mini пальцем через отверстие на задней панели держателя, чтобы извлечь устройство.

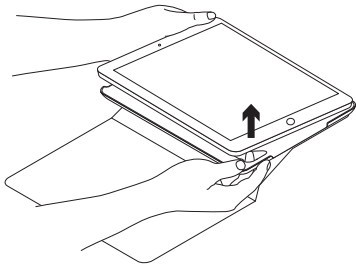

2. Другой рукой выньте iPad mini из держателя.

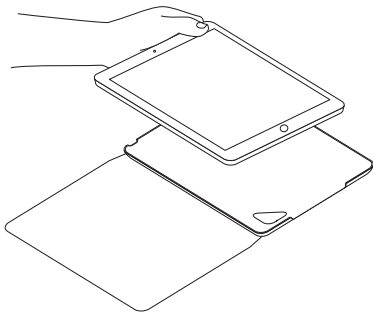

ПРОСМОТРИТЕ РАЗДЕЛ ТЕХНИЧЕСКОЙ ПОДДЕРЖКИ

В разделе технической поддержки содержатся дополнительные сведения о вашем продукте и информация о его поддержке. Уделите минуту, чтобы посетить сайт технической поддержки и узнать больше о вашем новом чехле-книжке.

www.logitech.com/support/focus-case-mini4

Ознакомьтесь с интернет-статьями, чтобы получить помощь по установке, а также советы и сведения о дополнительных функциях.

Присоединитесь к другим пользователям на форумах сообщества, чтобы получить совет, задать вопрос и поделиться решением проблемы.

Вы найдете множество материалов:

- Руководства
- Устранение неполадок
- сообщество поддержки;
- онлайн-документация;
- Сведения о гарантии
- Запасные части (при их наличии)

СОВЕТЫ ПО УСТРАНЕНИЮ НЕПОЛАДОК

iPad mini не выходит из режима сна при раскрытии чехла-книжки и не переходит в режим сна при ее закрытии.

- Проверьте, что iPad mini правильно вставлен в держатель.

Если iPad mini вставлен правильно, камера должна быть видна в отверстие для нее.

КАКОВЫ ВАШИ ВПЕЧАТЛЕНИЯ?

Пожалуйста, уделите минуту, чтобы поделиться с нами своим мнением. Благодарим за приобретение нашего продукта!

www.logitech.com/ithink

POZNAJ URZĄDZENIE

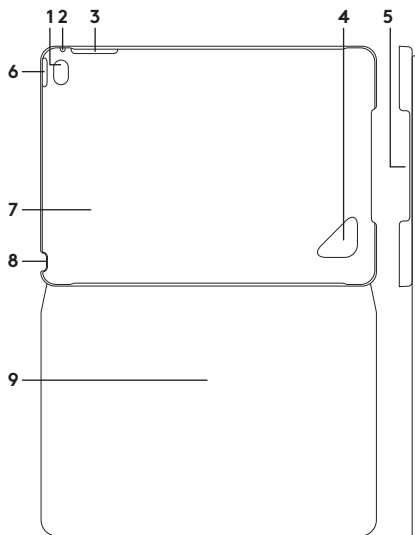

1. Otwór kamery
2. Otwór mikrofonu
3. Wycięcie zapewniające łatwy dostęp do przycisków głośności
4. Otwór do odłączenia
5. Wycięcie zapewniające dostęp do gniazda ładowania
6. Wycięcie zapewniające dostęp do przycisku zasilania
7. Uchwyt iPada mini
8. Wycięcie zapewniające dostęp do gniazda słuchawkowego
9. Ochronny pokrowiec

PRZYGOTOWANIE I UŻYCIETUI Z IPADEM MINI

Przygotowanie etui

1. Otwórz etui i wsuń iPada mini do osłony:

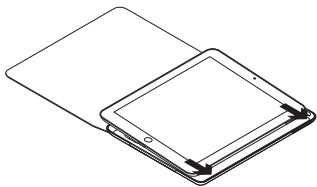

2. Wciśnij iPada mini:

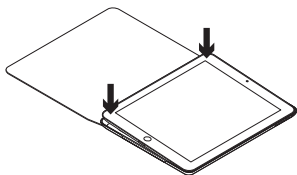

Używanie iPada

Otwarcie etui powoduje wybudzenie iPada mini:

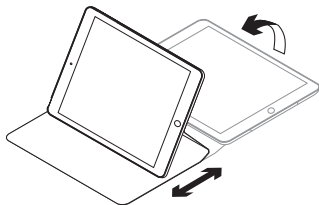

Zamknięcie etui przełącza iPada mini w tryb uśpienia:

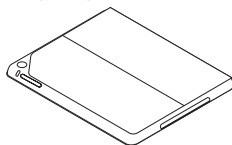

Dwie pozycje wyświetlania

Etui zapewnia dwie pozycje wyświetlania — jedna z nich służy do wyświetlania multimediów, a druga do przeglądania.

Aby wyświetlać multimedia, otwórz iPada mini:

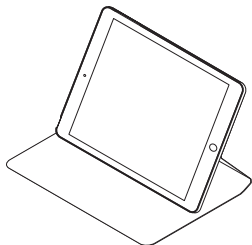

W pozycji do wyświetlania możesz umieścić iPada mini pod dowolnym kątem, który będzie wygodny dla Ciebie:

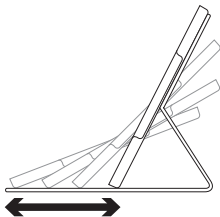

Aby przeglądać, umieść iPada mini płasko:

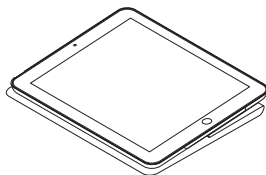

Pozycja do przeglądania umożliwia prostą obsługę iPada mini jedną ręką.

Odłączanie iPada mini

1. Aby zwolnić iPada mini, wciśnij palec do otworu z tyłu uchwytu iPada mini:

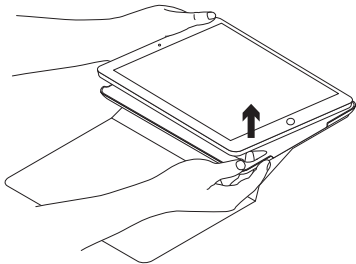

2. Drugą ręką wyjmij iPada mini z uchwytu:

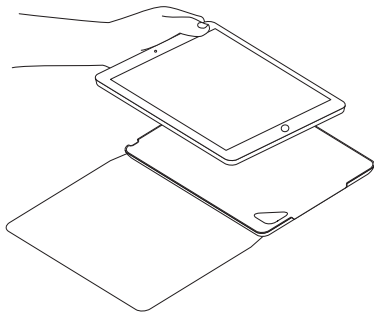

PRZEJDŹ DO STRONY CENTRUM PRODUKTU

Znajduje się na niej więcej informacji o produkcie oraz materiałów pomocy technicznej. Poświęć chwilę na lepsze poznanie etui dzięki informacjom dostępnym w tej witrynie.

www.logitech.com/support/focus-case-mini4

Zapoznaj się z internetowymi artykułami o pomocy w konfiguracji, wskazówkach dotyczących obsługi oraz dodatkowych funkcjach.

Skontaktuj się z innymi użytkownikami na naszych forach i poproś o poradę, zadaj dowolne pytanie lub podziel się rozwiązaniem.

Możesz znaleźć różne materiały, takie jak:

- Przewodniki
- Rozwiązywanie problemów
- Społeczność pomocy technicznej
- Dokumentacja online
- Informacje o gwarancji
- Części zapasowe (gdy są dostępne)

ROZWIĄZYWANIE PROBLEMÓW

Mój iPad mini nie wybudza się po otwarciu etui i nie usypia po zamknięciu.

- Upewnij się, że iPad mini jest prawidłowo włożony do uchwyty.

Po prawidłowym włożeniu iPada mini jego kamera powinna być wyrównana z otworem kamery.

CO O TYM MYŚLISZ?

Poświęć chwilę, aby podzielić się z nami swoją opinią.

Dziękujemy za zakup naszego produktu.

www.logitech.com/ithink

A TERMÉK ISMERTETÉSE

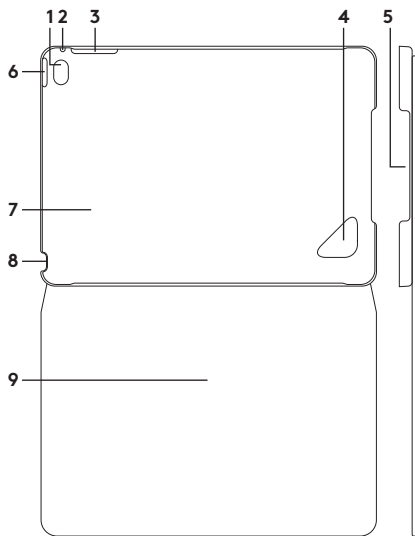

1. Kameranyílás
2. Mikrofonnyílás
3. Hangerőszabályzó gombok kivágása
4. Leválasztónyílás
5. Töltőport kivágása
6. Be- és kikapcsológomb kivágása
7. iPad mini-tartó
8. Fejhallgató csatlakozójának kivágása
9. Védőtok

A VÉDŐTOK ÜZEMBE HELYEZÉSE ÉS HASZNÁLATA AZ IPAD MINI KÉSZÜLÉKKEL

A védőtök üzembe helyezése

1. Nyissa ki a védőtöket, és helyezze az iPad mini készüléket a tartóba:

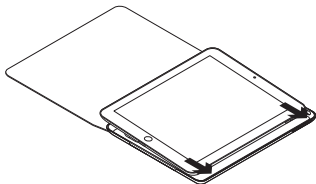

2. Nyomja le az iPad mini készüléket:

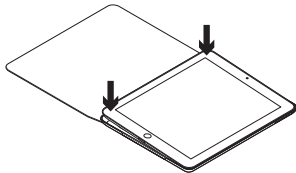

Az iPad használata

A védőtök kinyitása felébreszti az iPad minit:

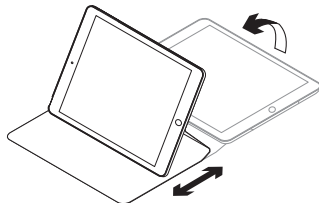

Lezárásával az iPad mini alvó módba kerül:

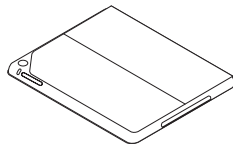

Két nézőpozíció

A védőtok két nézőpozíciót biztosít – egyet a gépeléshez, egyet pedig a böngészéshez. Médialejátszáshoz nyissa fel az iPad minit:

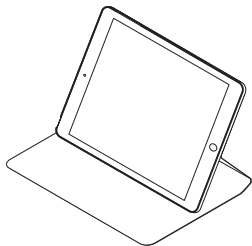

A médialejátszási helyzetben könnyedén beállíthatja iPad mini készülékét a kívánt szögbe:

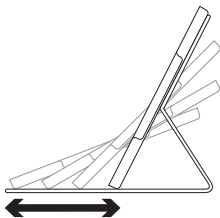

Böngészéshez fektesse le az iPad mini készülékét:

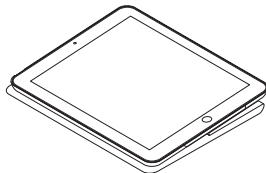

Böngészési helyzetben egy kézzel is könnyedén kezelheti iPad mini készülékét.

Az iPad mini leválasztása

1. Nyúljon be egy ujjával az iPad mini-védőtok hátulján lévő nyílson, hogy leválassza az iPad mini készüléket:

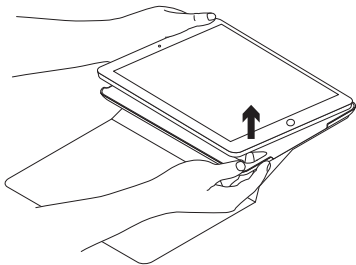

2. Másik kezével kiveheti az iPad mini készüléket a védőtokból:

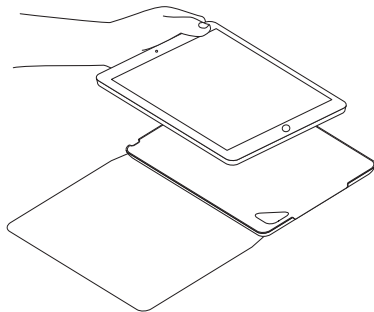

A TERMÉKKÖZPONT FELKERESÉSE

Webhelyünkön még több információval és támogatással állunk rendelkezésére. Keresse fel a Termékközpont webhelyet, ahol még többet tudhat meg új védőtokjáról.

www.logitech.com/support/focus-case-mini4

Az internetes cikkekben tallózva az üzembe helyezésre vonatkozó súgót, használati tanácsokat és további funkciók információit találja.

Közösségi fórumainkon kapcsolatba léphet más felhasználókkal, és tanácsokat kérhet, kérdéseket tehet fel, illetve megoszthatja velük megoldásait.

Itt sokféle témakörből választhat, köztük:

- Oktatóanyagok
- Hibaelhárítás
- Támogatási közösség
- Online útmutató
- Garanciaadatok
- Tartalékalkatrészek (amennyiben rendelkezésre állnak)

HIBAE LHÁRÍTÁS

Az iPad mini nem ébred fel a védőtok kinyitásakor, és lezáráskor sem kerül alvó módba.

- Győződjön meg, hogy az iPad mini helyesen lett a tartóba helyezve. Ha megfelelően helyezte be az iPad mini készüléket a védőtokba, akkor az iPad mini kamerája egy vonalban lesz a kameranyílással.

MI A VÉLEMÉNYE?

Kérjük, ossza meg velünk!

Köszönjük, hogy termékünket választotta.

www.logitech.com/ithink

POPIS PRODUKTU

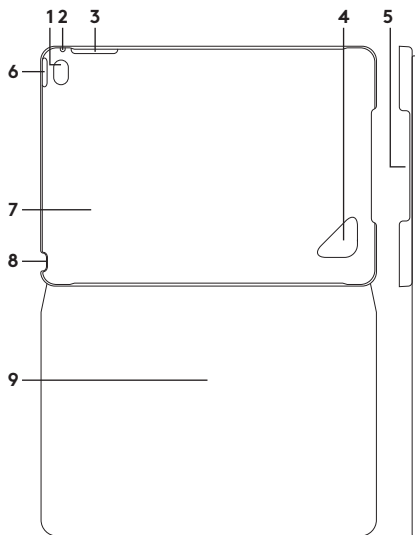

1. Otvor kamery
2. Otvor pro mikrofon
3. Výřez pro přístup k ovládní hlasitosti
4. Otvor pro uvolnění
5. Výřez pro přístup k nabíjecímu portu
6. Výřez pro přístup k vypínači zap/vyp
7. Držák iPadu mini
8. Výřez pro přístup ke zdířce pro sluchátka
9. Ochranné zařízení folio

NASTAVENÍ A POUŽÍVÁNÍ ZAŘÍZENÍ FOLIO S IPADEM MINI

Nastavení zařízení folio

1. Otevřete zařízení folio a vsuňte iPad mini do ochranného pouzdra:

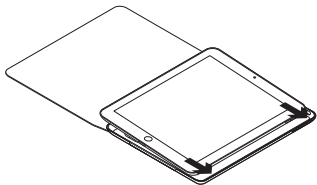

2. Zatlačte iPad mini směrem dolů:

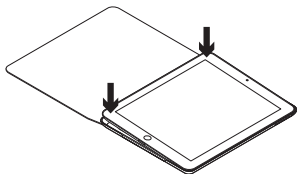

Používání iPadu

Otevřením zařízení folio probudíte iPad mini:

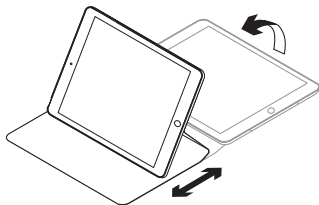

Zavřením zařízení folio přepnete iPad mini do režimu spánku:

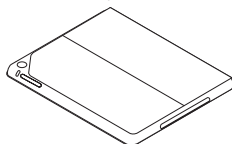

Polohování do dvou pozic

Zařízení folio je možné polohovat do dvou pozic – pozice pro sledování médií a pozice pro surfování.

Chcete-li sledovat média, otevřete iPad mini:

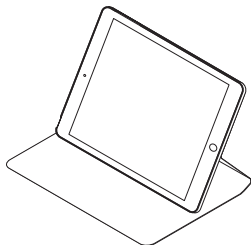

V pozici pro sledování můžete svůj iPad mini nastavit do libovolného úhlu, který vám bude vyhovovat:

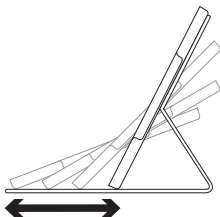

Chcete-li surfovat, položte iPad mini do horizontální polohy:

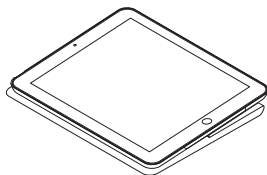

V pozici pro surfování budete moci váš iPad mini snadno ovládat jednou rukou.

Odpojení iPadu mini

1. iPad mini uvolníte vsunutím prstu do otvoru v zadní části držáku iPadu mini:
2. Libovolnou rukou sejměte iPad mini z držáku.

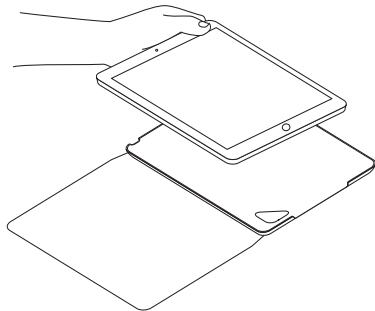
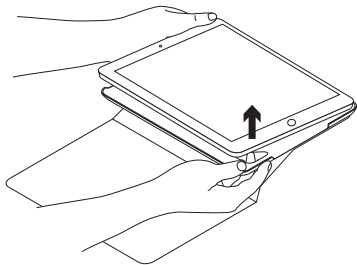

NAVŠTIVTE PRODUKTOVÁ CENTRÁLA

Naleznete zde více informací a podporu online pro váš produkt. Udělejte si chvíli a navštivte produktovou centrálu, kde se dozvíte další informace o našem novém zařízení folio.

www.logitech.com/support/focus-case-mini4

Pročtěte si články online, ve kterých naleznete nápovědu k nastavení, tipy k používání nebo informace o dalších funkcích.

Spojte se s ostatními uživateli na našich komunitních fórech, od kterých můžete získat rady, klást jim otázky a sdílet řešení problémů.

K dispozici je široký výběr obsahu, mimo jiné:

- Výukové programy
- Odstraňování potíží
- Komunitní podpora
- Dokumentace online
- Informace o záruce
- Náhradní díly (jsou-li dostupné)

ODSTRAŇOVÁNÍ POTÍŽÍ

Můj iPad mini se při otevření zařízení folio neprobudí, a při jeho zavření se nepřepne do režimu spánku.

- Ujistěte se, že je iPad mini vložen řádným způsobem do držáku.

Je-li iPad mini řádně vložen do držáku, kamera na iPadu mini by se měla nacházet v rovině s otvorem kamery.

JAKÝ JE VÁŠ NÁZOR?

Udělejte si chvíli čas a řekněte nám svůj názor.

Děkujeme, že jste zakoupili náš produkt.

www.logitech.com/ithink

POPIS PRODUKTU

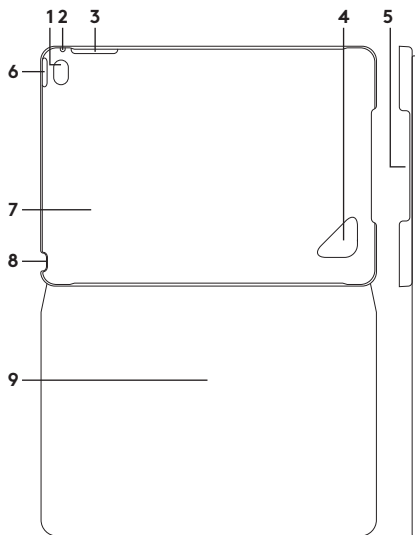

1. Otvor kamery
2. Otvor mikrofónu
3. Výrez na prístup k ovládaniu hlasitosti
4. Otvor na uvoľnenie
5. Výrez na prístup k nabíjaciemu portu
6. Výrez na prístup k vypínaču zap/vyp
7. Držiak zariadenia iPad mini
8. Výrez na prístup ku konektoru slúchadiel
9. Ochranné zariadenie folio

NASTAVENIE A POUŽÍVANIE ZARIADENIA FOLIO S IPADOM MINI

Nastavenie zariadenia folio

1. Otvorte zariadenie folio a vsuňte iPad mini do ochranného puzdra:

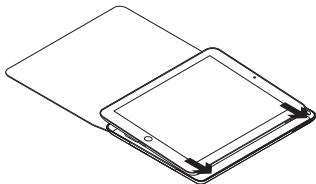

2. Zatlačte iPad mini smerom dole:

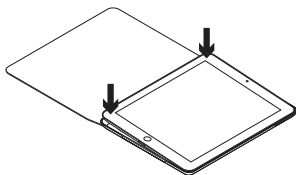

Používanie iPadu

Otvorením zariadenia folio prebudíte iPad mini:

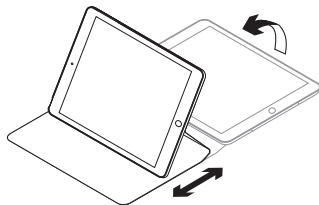

Zatvorením zariadenia folio prepnete iPad mini do režimu spánku:

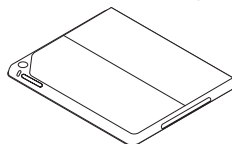

Polohovanie do dvoch pozícií

Zariadenie folio je možné polohovať do dvoch pozícií – pozícia na sledovanie médií a pozícia na surfovanie.

Ak chcete sledovať média, otvorte iPad mini:

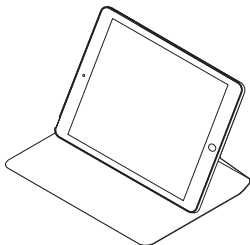

V pozícii na sledovanie môžete svoj iPad mini nastaviť do ľubovoľného uhla, ktorý vám bude vyhovovať:

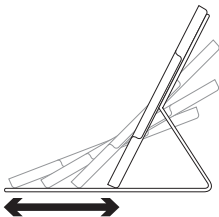

Ak chcete surfovať, položte iPad mini do horizontálnej polohy:

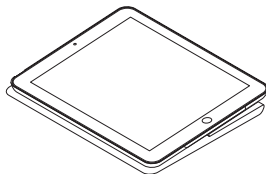

V pozícii na surfovanie môžete váš iPad mini ľahko ovládať jednou rukou.

Odpojenie iPadu mini

1. iPad mini uvoľníte vsunutím prsta do otvoru v zadnej časti držiaka iPadu mini:

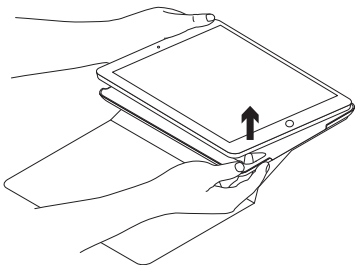

2. Ľubovoľnou rukou vyberte iPad mini z držiaka.

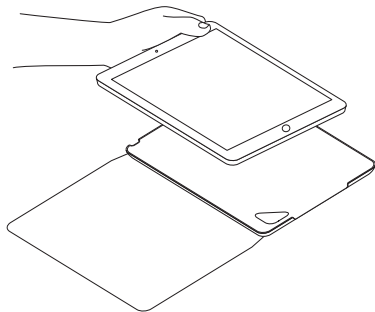

NAVŠTÍVTE PRODUKTOVÚ CENTRÁLU

Nájdete tu viac informácií a podporu on-line pre váš produkt. Urobte si chvíľu a navštívte produktovú centrálu, kde sa dozviete ďalšie informácie o vašom novom zariadení folio.

www.logitech.com/support/focus-case-mini4

Prečítajte si články online, v ktorých nájdete pomoc ku nastaveniam, tipy na používanie alebo informácie o ďalších funkciách.

Spojte sa s ostatnými používateľmi na našich komunitných fórach, od ktorých môžete získať rady, klásť im otázky a zdieľať riešenia problémov.

K dispozícii je široký výber obsahu, okrem iného:

- Výukové programy
- Riešenie problémov
- Komunitná podpora
- Dokumentácia online
- Informácie o záruke
- Náhradné diely (ak sú dostupné)

RIEŠENIE PROBLÉMOV

Môj iPad mini sa pri otvorení zariadenia folio neprebudí, a pri jeho zatvorení sa neprepne do režimu spánku.

- Uistite sa, že je iPad mini vložený správnym spôsobom do držiaka.

Ak je iPad mini riadne vložený do držiaka, kamera na iPade mini by sa mala nachádzať v rovine s otvorom kamery.

AKÝ JE VÁŠ NÁZOR?

Venujte nám chvíľu času a povedzte nám to. Ďakujeme vám za kúpu nášho produktu.

www.logitech.com/ithink

ОЗНАЙОМЛЕННЯ ІЗ ПРОДУКТОМ

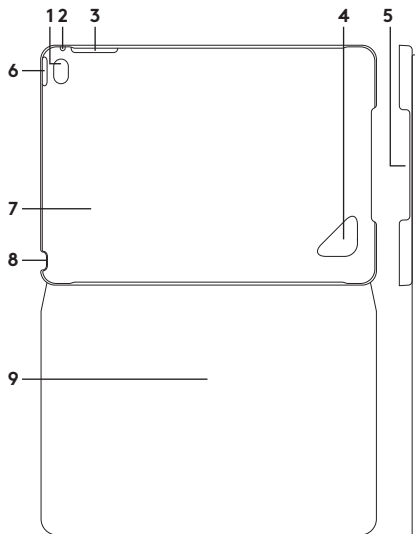

1. Отвір для камери
2. Отвір для мікрофона
3. Виріз для зручного доступу до кнопок регулювання гучності
4. Отвір для виймання
5. Виріз для зручного доступу до зарядного порту
6. Виріз для зручного доступу до кнопки ввімкнення та вимкнення
7. Тримач пристрою iPad mini
8. Виріз для зручного доступу до роз'єму для навушників
9. Захисний чохол

НАЛАШТУВАННЯ ТА ВИКОРИСТАННЯ ЧОХЛА ІЗ ПРИСТРОЄМ IPAD MINI

Налаштування чохла

1. Відкрийте захисний чохол і вставте у нього iPad mini.

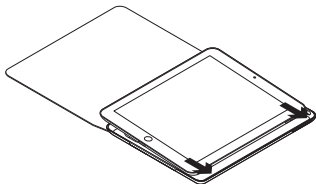

2. Легко натисніть на iPad mini.

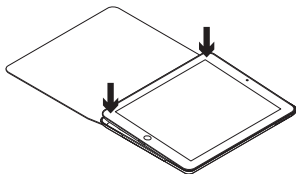
**Використання iPad**

Відкриття чохла призводить до ввімкнення пристрою iPad mini.

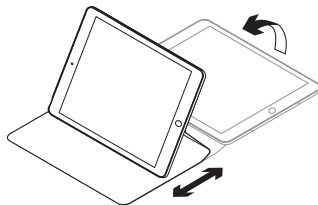

Закриття чохла призводить до переходу пристрою iPad mini в режим сну.

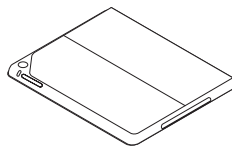

Два положення для перегляду

Чохол має два положення для перегляду. Одне положення можна використовувати для перегляду мультимедіа, а інше — для ознайомлення з інформацією на екрані. Для перегляду мультимедіа відкрийте iPad mini.

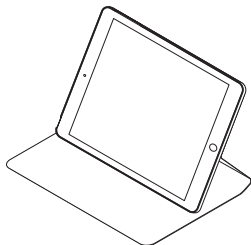

У цьому положенні розмістіть iPad mini під будь-яким зручним для себе кутом.

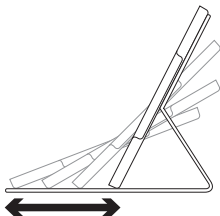

Для ознайомлення з інформацією на екрані розмістіть iPad mini горизонтально.

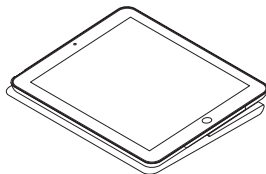

У цьому положенні ви можете легко керувати iPad mini однією рукою.

Виймання пристрою iPad mini

1. Натисніть на iPad mini пальцем крізь отвір на задній панелі тримача, щоб вийняти пристрій.

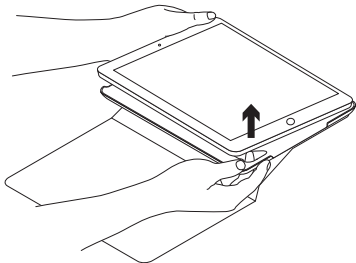

2. Другою рукою вийміть iPad mini з тримача.

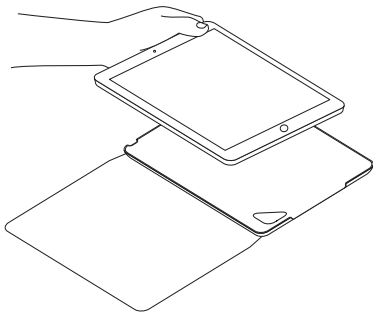

ВІДВІДАЙТЕ ВЕБ-САЙТ «ЦЕНТР ПІДТРИМКИ ПРОДУКТІВ»

На цьому веб-сайті наявна додаткова інформація стосовно цього продукту, а також доступна онлайн-підтримка. Відвідайте веб-сайт «Центр підтримки продуктів», щоб дізнатися більше про цей чохол.

www.logitech.com/support/focus-case-mini4

Перегляньте онлайнві статті, щоб отримати довідку зі встановлення, поради з використання та дізнатися про додаткові функції.

Поспілкуйтеся з іншими користувачами на форумах нашої спільноти, щоб отримати поради, поставити запитання або обмінятися рішеннями.

Крім того, тут можна знайти багато різноманітного вмісту, такого як:

- Посібники користувача
- Інформацію щодо усунення несправностей
- підтримку з боку спільноти;
- онлайн-документацію;
- Інформацію щодо гарантії
- Інформацію щодо запасних частин (за наявності)

ІНФОРМАЦІЯ ЩОДО УСУНЕННЯ НЕСПРАВНОСТЕЙ

Пристрій iPad mini не вмикається під час відкриття чохла та не переходить у режим сну під час його закриття.

- Переконайтеся, що пристрій iPad mini правильно встановлено у тримач iPad mini. Якщо iPad mini встановлено правильно, камеру має бути видно крізь отвір для неї.

ВАШІ ДУМКИ

Будь ласка, поділіться з нами своїми враженнями.

Дякуємо за покупку нашого продукту.

www.logitech.com/ithink

TOOTE TUTVUSTUS

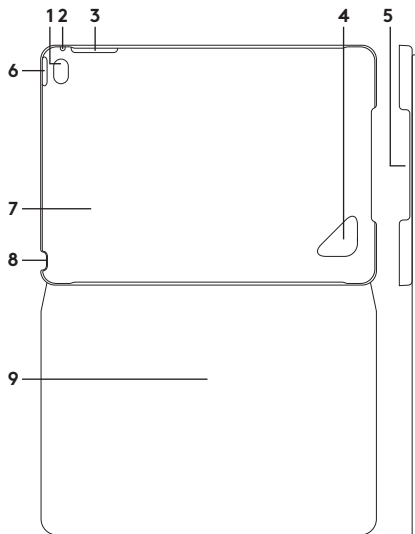

1. Kaameraauk
2. Mikrofoniauk
3. Sõlk helitugevusnuppudele juurdepääsu võimaldamiseks
4. Eemaldusauk
5. Sõlk laadimisportidele juurdepääsu võimaldamiseks
6. Sõlk sisse-/väljalülitusnupule juurdepääsu võimaldamiseks
7. iPad mini hoidik
8. Sõlk kõrvaklapi pesale juurdepääsu võimaldamiseks
9. Kaitsekate

KAANTE SEADISTAMINE JA IPADI MINIGA KASUTAMINE

Kaante seadistamine

1. Avage kaaned ja asetage iPad mini kaitsekesta sisse:

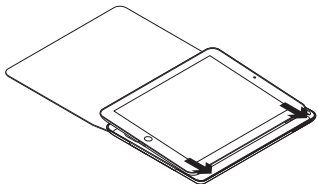

2. Vajutage iPad mini allapoole:

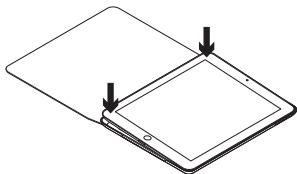

iPadi kasutamine

Kaante avamine toob iPad mini unerežiimist välja:

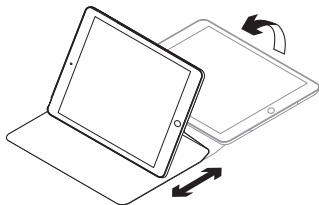

Kaante sulgemine lülitab iPad mini unerežiimi.

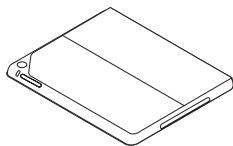

Kaks vaatamisasendit

Kaantel on kaks vaatamisasendit – üks meediumite vaatamiseks ja teine sirvimiseks.

Meediumifailide vaatamiseks avage iPad mini:

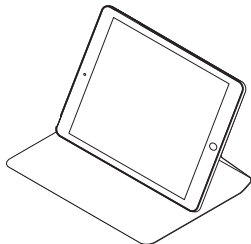

Vaatamisasendis saate iPad mini just sellise nurga alla paigutada, mis teile mugav tundub:

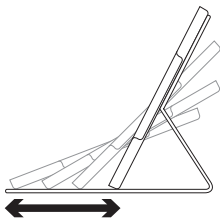

Sirvimiseks asetage iPad mini pikaliasendisse:

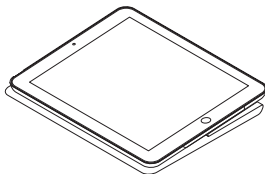

Sirvimisasend võimaldab iPad mini hõlpsalt ühe käega kasutada.

iPad mini eemaldamine

1. iPad mini vabastamiseks suruge sõrm iPad mini hoidiku taga asuvast august läbi.

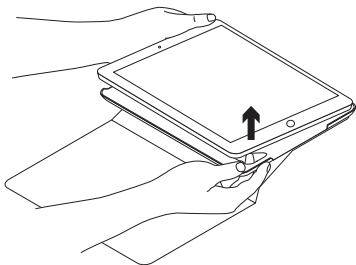

2. Teise käega eemaldage iPad mini selle hoidikust:

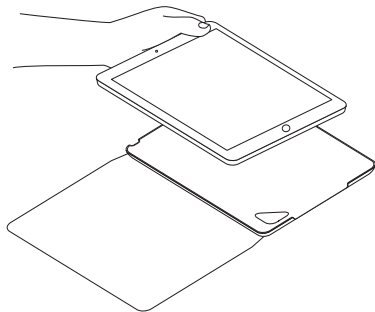

TOOTEKESKUSE KÜLASTAMINE

Veebis leidub teie toote kohta veel teavet ja tuge. Kulutage hetk aega ja külastage tootekeskust, kus saate oma uute kaante kohta rohkem teada.

www.logitech.com/support/focus-case-mini4

Sealt leiate veebiartikleid seadistamise, näpunäiteid kasutuse ja teavet lisafunktsioonide kohta.

Samuti saab foorumites küsida nõu või küsimusi teistelt kasutajatelt ning nendega oma lahendusi jagada.

Ulatuslik sisu hõlmab näiteks järgmist:

- Õpetused
- Tõrkeotsing
- Tugikogukond
- Veebidokumentatsioon
- Garantiiteave
- Varuosad (kui on saadaval)

TÕRKEOTSING

iPad mini ei tule kaante avamisel unerežiimist välja ega lülitu sulgemisel unerežiimi.

- Veenduge, et iPad mini on iPad mini hoidikusse õigesti paigutatud. Kui iPad mini on õigesti paigutatud, peaks iPad mini kaamera asuma kohakuti kaameraauguga.

MILLINE ON TEIE ARVAMUS?

Varuge hetk aega ja andke meile teada. Täname teid, et ostsite meie toote!

www.logitech.com/ithink

IERĪCES APRAKSTS

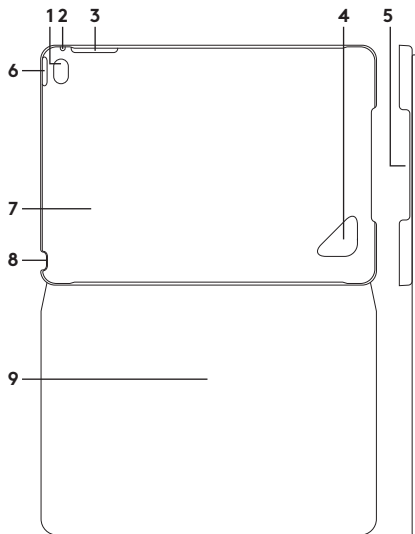

1. Kameras atvērums
2. Mikrofona atvere
3. Nodrošināts, lai varētu piekļūt skaļuma regulēšanas pogām
4. Atvienošanas atvere
5. Nodrošināts, lai varētu piekļūt uzlādes pieslēgvietai
6. Nodrošināts, lai varētu piekļūt ieslēgšanas /izslēgšanas pogai
7. "iPad mini" turētājs
8. Nodrošināts, lai varētu piekļūt austiņu ligzdai
9. Aizsargapvalks

IETVARA UZSTĀDĪŠANA UN IZMANTOŠANA KOPĀ AR JŪSU "IPAD MINI" IERĪCI

letvara uzstādīšana

1. Atveriet ietvaru un ievietojiet savu "iPad mini" aizsargapvalkā.

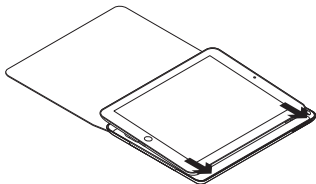

2. Spiediet "iPad mini" ierīci leļup.

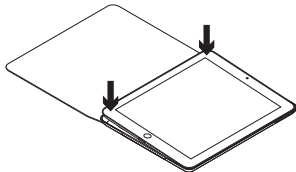

Jūsu "iPad" izmantošana

Atverot ietvaru, ieslēdzas "iPad mini" ierīce.

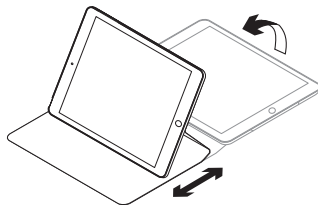

Aizverot ietvaru, jūsu "iPad mini" ierīce pārslēdzas miega režīmā.

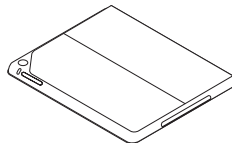

Divas aplūkošanas pozīcijas

Izmantojot ietvaru, varat iestatīt savu ierīci divās aplūkošanas pozīcijās – vienā multivides failu skatīšanai un otrā pārlūkošanai.

Lai skatītu multivīdi, atveriet savu "iPad mini".

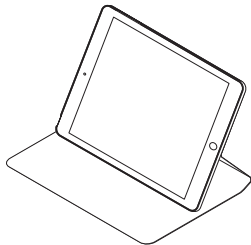

Kad izmantojat aplūkošanas pozīciju, varat pagriezt "iPad mini" jebkādā sev ērtā leņķī.

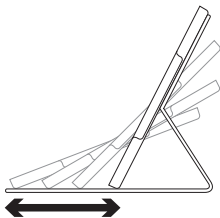

Lai pārlūkotu, nolieciet "iPad mini" plakaniski:

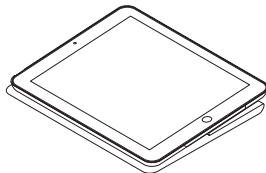

pārlūkošanas pozīcijā varat viegli izmantot "iPad mini" ar vienu roku.

"iPad mini" izņemšana

1. Iespiediet pirkstu atverē "iPad mini" turētāja aizmugurē, lai atbrīvotu "iPad mini":

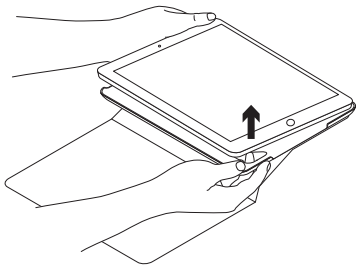

2. ar otru roku izņemiet "iPad mini" no turētāja.

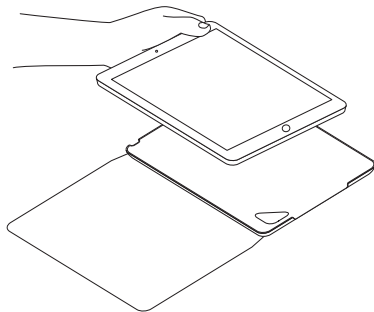

INFORMĀCIJA VIETNES SADAĻĀ "IZSTRĀDĀJUMU CENTRĀLE"

Tiešsaistē iespējams atrast plašāku informāciju un atbalstu jūsu ierīcei. Dodieties uz vietnes sadaļu "Izstrādājumu centrāle", lai uzzinātu vairāk par savu jauno ietvaru.

www.logitech.com/support/focus-case-mini4

Pārlūkojiet tiešsaistes rakstus, lai rastu atbildes par uzstādīšanu, lietošanas padomus un informāciju par papildu funkcijām.

Sazinieties ar citiem lietotājiem mūsu kopienas forumos, lai saņemtu padomus, uzdotu jautājumus un pastāstītu par saviem risinājumiem.

Mūsu vietnē atrodams plašs materiālu klāsts par dažādiem tematiem, tostarp:

- videopamācības;
- problēmu novēršana;
- atbalsta kopiena;
- tiešsaistes dokumentācija;
- informācija par garantiju;
- rezerves daļas (ja pieejamas).

PROBLĒMU NOVĒRŠANA

Kad atveru ietvaru, mana "iPad mini" ierīce neieslēdzas, un tā nepārslēdzas miega režīmā, kad aizveru apvalku.

- Pārlicinieties, ka jūsu "iPad mini" ierīce ir pareizi ievietota "iPad mini" turētājā. Kad "iPad mini" ir pareizi ievietots, "iPad mini" kamerai ir jābūt savietotai ar kamerai paredzēto atveri.

KĀDS IR JŪSU VIEDOKLIS?

Lūdzu, veltiet nedaudz laika, lai mums to pastāstītu. Paldies, ka iegādājāties mūsu izstrādājumu!

www.logitech.com/ithink

SUSIPAŽINKITE SU SAVO PRODUKTU

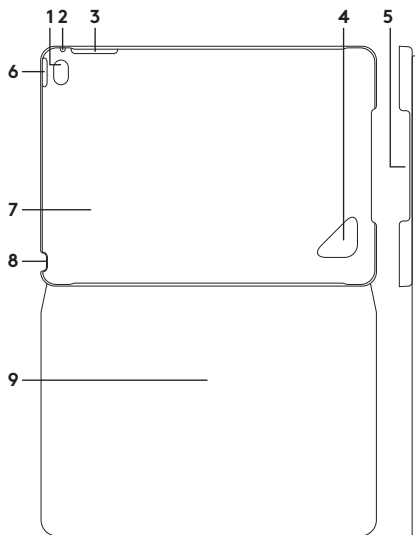

1. Kameros anga
2. Anga mikrofonui
3. Išpjauta, kad būtų galima prieiti prie garsumo reguliavimo mygtukų
4. Atjungimo anga
5. Išpjauta, kad būtų galima prieiti prie įkrovimo prievado
6. Išpjauta, kad būtų galima prieiti prie įjungimo/išjungimo mygtuko
7. „iPad mini“ laikiklis
8. Išpjauta, kad būtų galima prieiti prie ausinių lizdo
9. Apsauginis dangtelis

DĒKLO NUSTATYMAS IR NAUDOJIMAS SU „IPAD MINI“

Dėklo nustatymas

1. Atidarykite „Folio“ dėklą ir įstatykite savo „iPad mini“ į apsauginį dėklą.

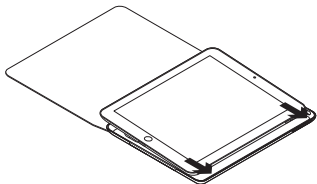

2. Stumkite savo „iPad mini“ žemyn.

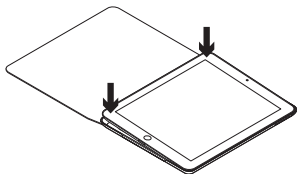

Jūsų „iPad“ naudojimas

Atidarius dėklą išjungiamas jūsų „iPad mini“ miego režimas:

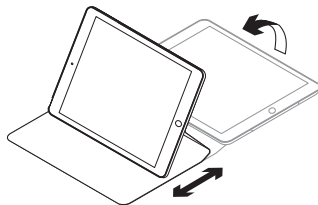

Uždarius „Folio“ dėklą įjungiamas jūsų „iPad mini“ miego režimas.

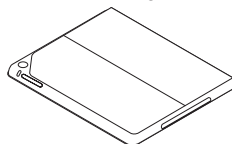

Dvi žiūrėjimo padėties

Naudojant dėklą galimos dvi žiūrėjimo padėties – viena skirta peržiūrėti medijas, o kita – naršyti.

Norėdami peržiūrėti mediją, atidarykite „iPad mini“.

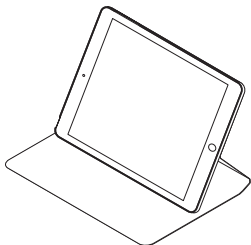

Nustatę peržiūros padėtį, galite reguliuoti „iPad mini“ patogiu peržiūrai kampu.

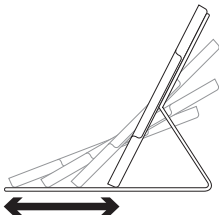

Norėdami naršyti, paguldyskite „iPad mini“.

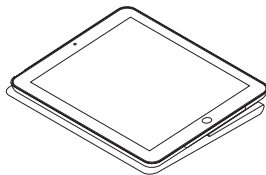

Naršymo padėtis leidžia paprastai viena ranka naudotis „iPad mini“ funkcijomis.

Jūsų „iPad mini“ atjungimas

1. Pastumkite pirštu angą, esančią „iPad mini“ laikiklio gale, kad atjungtumėte „iPad mini“.

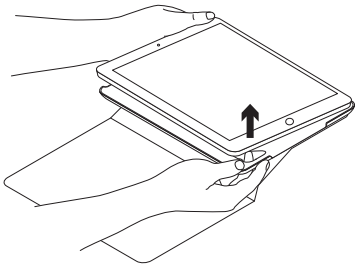

2. Kita ranka išimkite „iPad mini“ iš laikiklio.

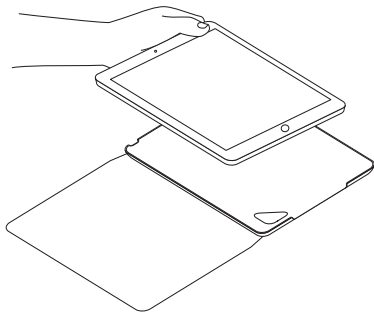

APSILANKYKITE CENTRINĖJE PRODUKTO SVETAINĖJE

Daugiau priežiūros patarimų ir informacijos apie savo produktą rasite internete.

Apsilankykite centrinėje produkto svetainėje ir sužinokite daugiau apie savo naująjį dėklą.

www.logitech.com/support/focus-case-mini4

Internetė rasite daugiau straipsnių apie nustatymo pagalbą, naudojimo patarimus ir informaciją apie papildomas funkcijas.

Prisijunkite prie kitų vartotojų mūsų bendruomenės forumuose, gauti patarimų, užduoti klausimų ir keistis sprendimais.

Čia rasite tokios informacijos kaip:

- Vadovus
- Problemų sprendimas
- Bendruomenės palaikymą
- Internetinę dokumentaciją
- Informacija apie garantiją
- Atsargines dalis (kai yra)

TRIKČIŲ DIAGNOSTIKA

Mano „iPad mini“ miego režimas neišjungiamas, kai atidarau dėklą, ir neįjungiamas, kai uždarau.

- Įsitikinkite, kad jūsų „iPad mini“ įdėtas į „iPad mini“ laikiklį tinkamai kryptimi. Kai jūsų „iPad mini“ tinkamai įdėtas, „iPad mini“ kamera turėtų būti sulygiuota su kameros anga.

KĄ MANOTE?

Skirkite mums minutėlę ir pasakykite. Dėkojame, kad įsigijote mūsų gaminį.

www.logitech.com/ithink

ЗАПОЗНАЙТЕ СЕ СЪС СВОЯ ПРОДУКТ

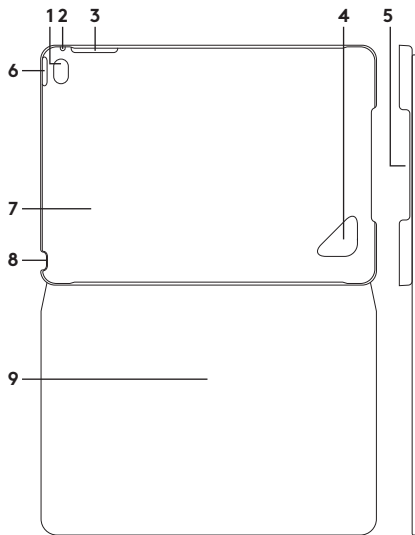

1. Отвор за камера
2. Отвор за микрофон
3. Отрязан с цел достъп до бутоните за сила на звука
4. Отвор за откачване
5. Отрязан с цел достъп до порта за зареждане
6. Отрязан с цел достъп до бутона за включване/изключване
7. Поставка за iPad mini
8. Отрязан с цел достъп до гнездото за слушалки
9. Защитен продукт Folio

НАСТРОЙКА И ИЗПОЛЗВАНЕ НА ВАШИЯ КАЛЪФ FOLIO С IPAD MINI

Настройка на folio

1. Отворете folio и вмъкнете iPad mini в защитната обвивка:

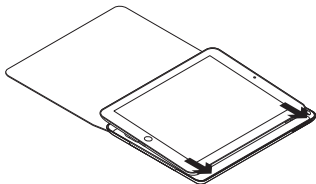

2. Притиснете надолу iPad mini:

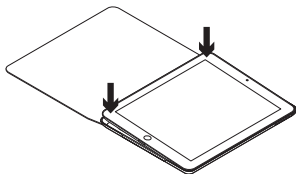

Използване на вашия iPad

Отварянето на folio събужда iPad mini:

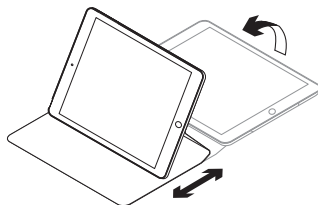

Затварянето на folio въвежда iPad mini в режим на покой.

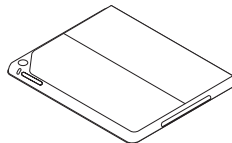

Две положения за гледане

Folio предоставя две положения за гледане – едното за гледане на мултимедия, а другото за преглед на съдържание.

За преглед на мултимедия, отворете iPad mini:

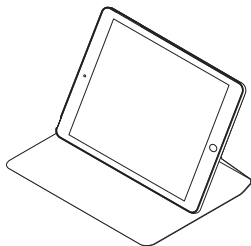

В положение за преглед можете да поставите своя iPad mini под удобен за вас ъгъл:

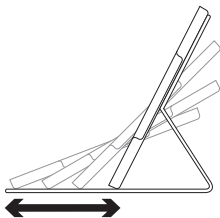

За преглед поставете хоризонтално iPad mini:

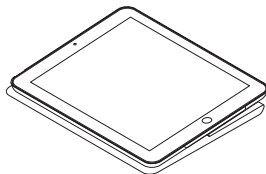

Положението за преглед позволява лесно използване на iPad mini с една ръка.

Сваляне на вашия iPad mini

1. Поставете пръст в отвора на гърба на поставката на iPad mini, за да освободите iPad mini:

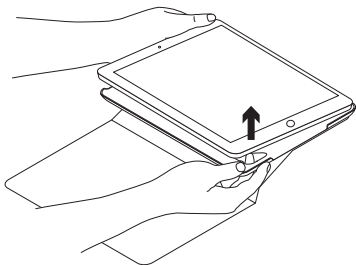

2. Използвайки другата ръка, отстранете iPad mini от поставката:

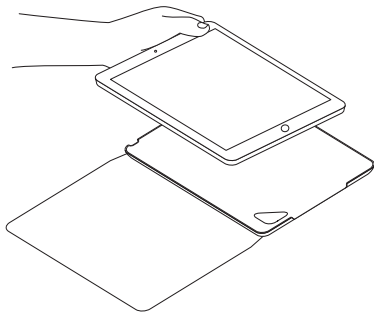

ПОСЕТЕТЕ ПРОДУКТОВИЯ ОТДЕЛ

За вашия продукт се предлага допълнителна информация и поддръжка онлайн.

Отделете време, за да посетите продуктовия отдел, където ще научите повече за своя нов продукт Folio.

www.logitech.com/support/focus-case-mini4

Прегледайте статиите онлайн, предоставящи съдействие с настройката, съвети относно употребата и информация за допълнителни функции.

Свържете се с други потребители в нашите публични форуми, за да получите съвет, да зададете въпросите си и да споделяте решения.

Ще откриете разнообразно съдържание, включително:

- ръководства;
- отстраняване на неизправности;
- общност, занимаваща се с въпроси на поддръжката;
- онлайн документация;
- гаранционна информация;
- резервни части (когато има такива).

ОТСТРАНЯВАНЕ НА НЕИЗПРАВНОСТИ

Моят iPad mini не се събужда, когато отворя калъфа и не преминава в режим на покой, когато го затворя.

- Уверете се, че вашият iPad mini е поставен в поставката в правилната посока. Когато iPad mini е поставен правилно, камерата на iPad mini трябва да бъде изравнена с отвора за достъп до камерата.

КАКВО МИСЛИТЕ?

Отделете няколко минути, за да ни кажете. Благодарим ви, че закупихте нашия продукт.

www.logitech.com/ithink

UPOZNAJTE SVOJ UREĐAJ

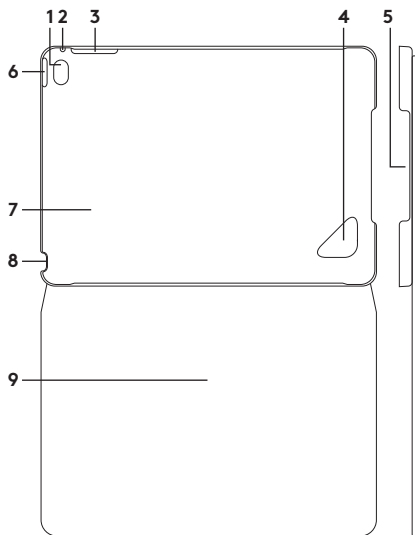

1. Rupa kamere
2. Rupa za mikrofون
3. Izrez za pristup gumbima za regulaciju glasnoće
4. Rupa za odvajanje
5. Izrez za pristup priključku za punjenje
6. Izrez za pristup gumbima za uključivanje/isključivanje
7. Držač za iPad mini
8. Izrez za pristup utičnici za slušalice
9. Zaštitna navlaka

POSTAVLJANJE I KORIŠTENJE ZAŠTITNE NAVLAKE S UREĐAJEM IPAD MINI

Postavljanje zaštitne navlake

1. Otvorite zaštitnu navlaku i umetnite uređaj iPad mini u zaštitne korice.

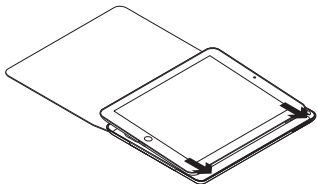

2. Pritisnite iPad mini:

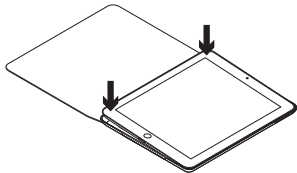

Korištenje uređaja iPad

Otvaranjem zaštitne navlake uređaj iPad mini pokreće se iz stanja mirovanja.

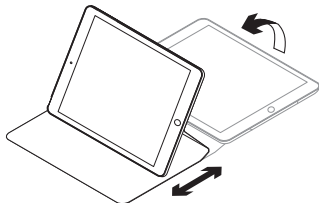

Zatvaranjem zaštitne navlake uređaj iPad mini prelazi u stanje mirovanja:

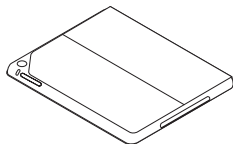

Dva položaja za gledanje

Zaštitna navlaka omogućava dva položaja za gledanje – prvi za prikazivanje medijskih sadržaja i drugi za pregledavanje.

Ako želite vidjeti medij, otvorite iPad mini:

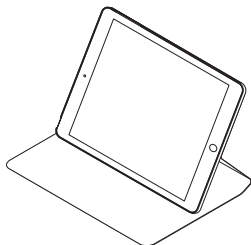

U položaju za gledanje iPad mini možete podesiti u bilo koji kut koji vam je ugodan za gledanje:

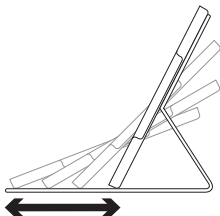

Ako želite pretraživati, položite iPad mini u vodoravni položaj:

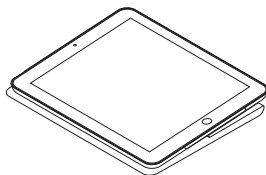

Položaj za pretraživanje omogućuje vam jednostavnu upotrebu uređaja iPad mini jednom rukom.

Odvajanje uređaja iPad mini

1. Gurnite prst kroz rupu u stražnjem dijelu držača za iPad kako biste oslobodili iPad mini:

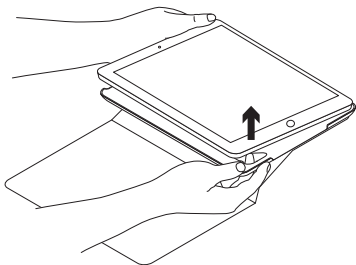

2. Drugom rukom uklonite iPad mini iz držača:

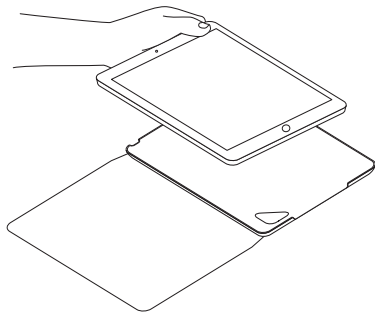

POSJETITE CENTAR ZA PROIZVODE

Na internetu možete pronaći dodatne informacije i podršku za uređaj. Odvojite trenutak, posjetite Centar za proizvode i saznajte više o novoj zaštitnoj navlaci.

www.logitech.com/support/focus-case-mini4

Pomoć s postavljanjem, savjete o korištenju i informacije o dodatnim značajkama potražite u internetskim člancima.

Povežite se s drugim korisnicima na forumima zajednice da biste dobili savjete, postavili pitanja i razmijenili rješenja.

Pronađite širok izbor sadržaja uključujući sljedeće:

- Praktični vodiči
- Otklanjanje poteškoća
- Zajednica za podršku
- Dokumentacija na mreži
- Informacije o jamstvu
- Rezervni dijelovi (ako su dostupni)

OTKLANJANJE POTEŠKOĆA

Moj se iPad mini ne pokreće iz stanja mirovanja kada otvorim zaštitnu navlaku i ne prelazi u stanje mirovanja kada je zatvorim.

- Provjerite je li iPad mini ispravno postavljen u držač za iPad mini. Kada je iPad mini propisno postavljen, kamera na uređaju iPad mini mora biti centrirana s rupom za kameru.

ŠTO MISLITE?

Odvojite minutu i recite nam. Zahvaljujemo na kupnji našeg proizvoda.

www.logitech.com/ithink

UPOZNAJTE SVOJ PROIZVOD

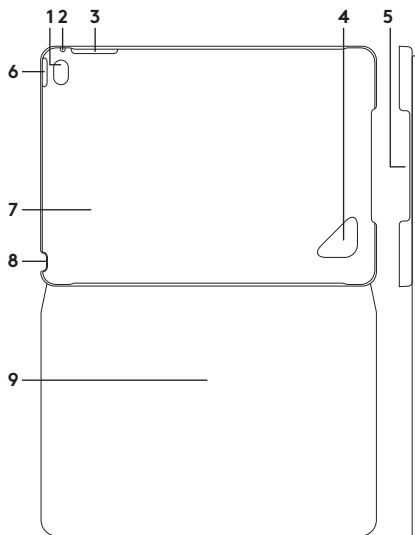

1. Otvor za kameru
2. Otvor za mikrofoni
3. Udubljenje za pristup dugmadi za jačinu zvuka
4. Otvor za vađenje uređaja
5. Udubljenje za pristup ulazu za punjenje
6. Udubljenje za pristup dugmetu za uključivanje/isključivanje
7. Držač za iPad mini
8. Udubljenje za pristup ulazu za slušalice
9. Zaštitna futrola

PODEŠAVANJE UREĐAJA FOLIO I KORIŠĆENJE SA UREĐAJEM IPAD MINI

Podešavanje uređaja folio

1. Otvorite zaštitu i stavite iPad mini u zaštitni oklop:

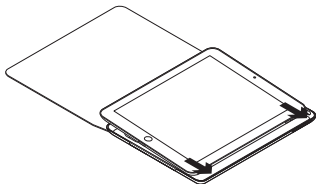

2. Gurnite iPad mini nadole:

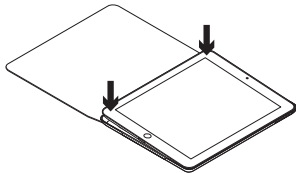

Korišćenje uređaja iPad

Kada otvorite folio, uređaj iPad mini se budi:

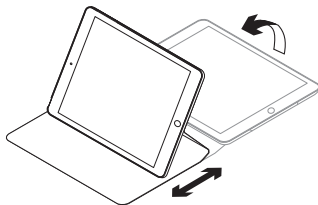

Kada zatvorite zaštitu, iPad mini ulazi u režim spavanja:

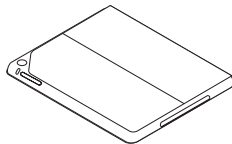

Dva položaja za prikaz

Folio omogućava dva položaja za prikaz – jedan za gledanje medijskog sadržaja i drugi za pregledanje.

Otvorite iPad mini da biste mogli da prikazete medijski sadržaj:

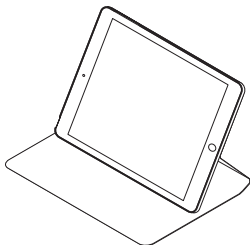

U položaju za prikazivanje možete da postavite iPad mini pod uglom koji vam najviše odgovara:

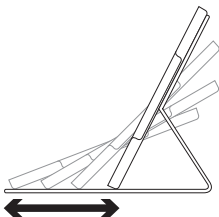

Postavite iPad mini horizontalno da biste pregledali sadržaj:

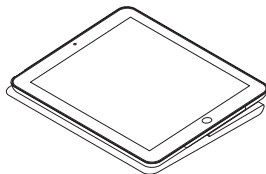

Položaj za pregledanje omogućava vam da iPad mini lako koristite samo jednom rukom.

Vađenje uređaja iPad mini iz držača

1. Gurnite prst kroz otvor držača za iPad mini da biste izvadili iPad mini:

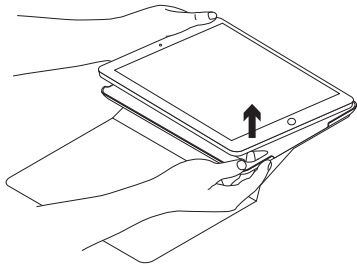

2. Pomoću druge ruke uklonite iPad mini iz držača:

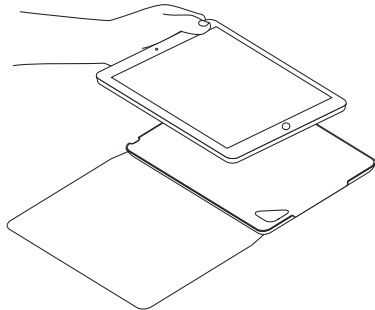

POSETITE CENTRALU ZA PROIZVOD

Tamo ćete pronaći dodatne informacije i podršku na mreži za svoj proizvod. Odvojite vreme da biste posetili centralu za proizvod i saznali nešto više o svojoj novoj zaštiti.

www.logitech.com/support/focus-case-mini4

Pregledajte članke na mreži da biste pronašli pomoć za podešavanje, savete za korišćenje i informacije o dodatnim funkcijama.

Povežite se sa drugim korisnicima u našim forumima zajednice da biste potražili savet, postavili pitanje i delili rešenja.

Na raspolaganju vam je veliki izbor sadržaja, uključujući sledeće:

- Uputstva
- Rešavanje problema
- Zajednica za podršku
- Dokumentacija na mreži
- Informacije o garanciji
- Rezervni delovi (kada su dostupni)

REŠAVANJE PROBLEMA

iPad mini se ne budi kada otvorim folio i ne ulazi u režim spavanja kada ga zatvorim.

- Proverite da li je iPad mini okrenut na dobru stranu u držaču za iPad mini. Proverite da li je iPad mini pravilno ubačen, kamera na uređaju iPad mini treba da bude poravnata sa otvorom za kameru.

KAKVI SU VAŠU UTISCI?

Odvojite malo vremena da nam saopštite. Hvala vam što ste kupili naš proizvod.

www.logitech.com/ithink

SPOZNAJTE IZDELEK

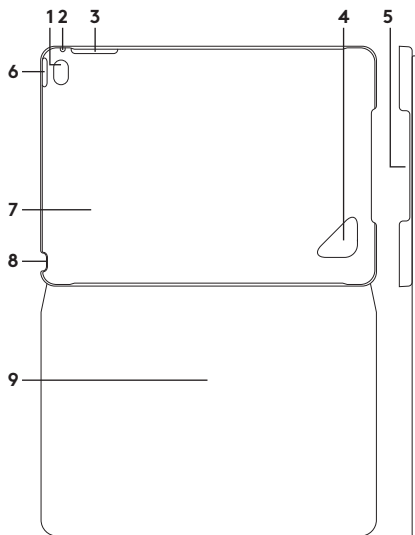

1. Odprtina za kamero
2. Odprtina za mikrofona
3. Odprtina za dostop do gumbov za glasnost
4. Odprtina za odstranitev
5. Odprtina za dostop do vrat za polnjenje
6. Odprtina za dostop do gumba za vklop/izklop
7. Držalo za iPad mini
8. Odprtina za dostop do vtičnice za slušalke
9. Zaščitni etui

NASTAVITEV IN UPORABA ETUIJA FOLIO Z NAPRAVO IPAD MINI

Nastavitev etuija Folio

1. Odprite etui Folio in vstavite napravo iPad mini v zaščitni ovitek:

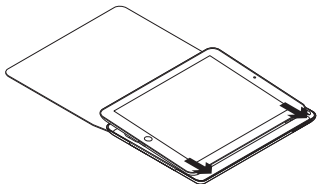

2. Potisnite napravo iPad mini navzdol:

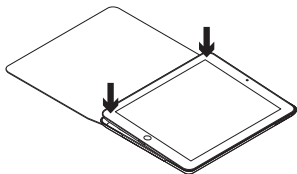

Uporaba naprave iPad

Ko odprete etui, naprava iPad mini preklopi iz stanja spanja:

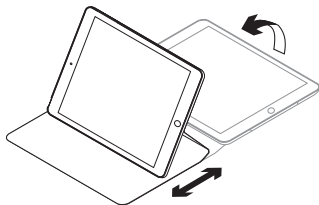

Ko zaprete etui, naprava iPad mini preklopi v stanje spanja:

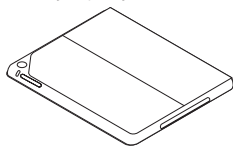

Dva zorna kota

Etui Folio omogoča dva zorna kota – enega za ogled večpredstavnostnih vsebin in drugega za brskanje.

Če želite gledati večpredstavnostne vsebine, odprite napravo iPad mini:

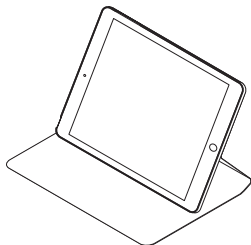

V položaju za ogled lahko nastavite poljuben naklon naprave iPad mini:

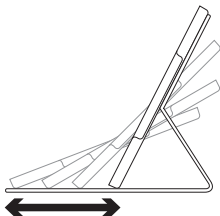

Za brskanje položite napravo iPad mini v vodoraven položaj:

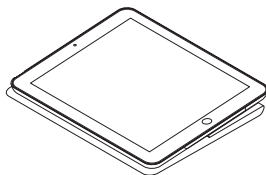

Položaj za brskanje omogoča, da napravo iPad mini uporabljate enostavno z eno roko.

Odstranjevanje naprave iPad mini

1. Da bi sprostili napravo iPad mini, na hrbtni strani držala za iPad mini potisnite prst skozi odprtino:

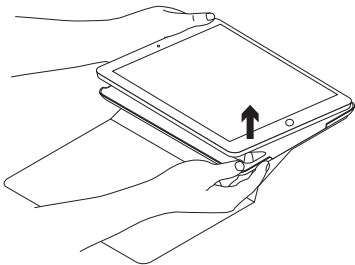

2. Z drugo roko napravo iPad mini odstranite iz držala:

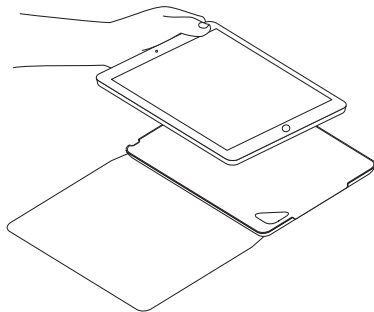

OBİŠČITE SREDIŠČE ZA IZDELKE

V spletu so na voljo dodatne informacije in pomoč za vaš izdelek. Če želite več informacij o etuiju, si vzemite trenutek za obisk Središča za izdelke.

www.logitech.com/support/focus-case-mini4

V spletnih člankih lahko najdete pomoč za nastavitve, nasvete za uporabo in informacije o dodatnih funkcijah.

Če potrebujete nasvet, imate vprašanja ali želite deliti svoje rešitve z drugimi, se povežite s skupnostjo uporabnikov na našem forumu.

Iščite po široki paleti vsebine, ki vključuje:

- Vadnice
- Odpravljanje težav
- Podpora skupnosti
- Spletna dokumentacija
- Podrobnosti o garanciji
- Rezervni deli (če so na voljo)

ODPRAVLJANJE TEŽAV

iPad mini ne preklopi iz stanja spanja, ko odprete etui Folio, oziroma v stanje spanja, ko ga zaprem.

- Preverite, ali ste iPad mini pri vstavljanju v držalo za iPad mini obrnili v ustrezen položaj.

Ko je naprava iPad mini ustrezno vstavljena, je kamera na napravi iPad mini poravnana z odprtino za kamero na etuiju.

KAKŠNO JE VAŠE MNENJE?

Vzemite si minuto, da nam ga zaupate. Zahvaljujemo se vam za nakup izdelka.

www.logitech.com/ithink

FAMILIARIZAȚI-VĂ CU PRODUSUL

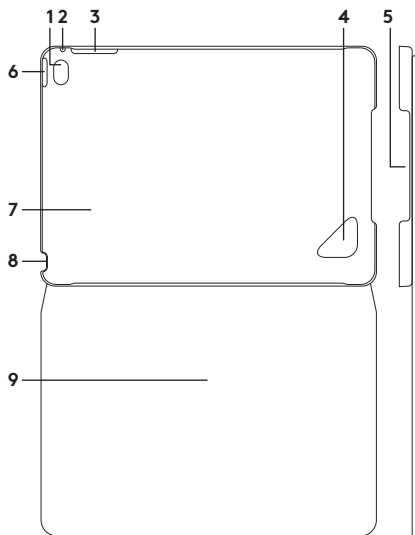

1. Orificiu cameră
2. Orificiu microfon
3. Fantă decupată pentru accesul la butoanele de volum
4. Orificiu de detasare
5. Fantă decupată pentru accesul la portul de încărcare
6. Fantă decupată pentru accesul la butonul de pornire/oprire
7. Suport iPad mini
8. Fantă decupată pentru accesul la mufa pentru căști
9. Capac folio de protecție

CONFIGURAREA SI UTILIZAREA CAPACULUI FOLIO CU DISPOZITIVUL IPAD MINI

Configurarea capacului folio

1. Deschideți capacul folio și introduceți iPad mini în carcasa de protecție:

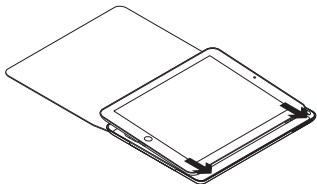

2. Apăsați dispozitivul iPad mini în jos:

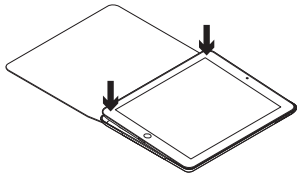

Utilizarea dispozitivului iPad

Dacă deschideți capacul folio, dispozitivul iPad mini se activează:

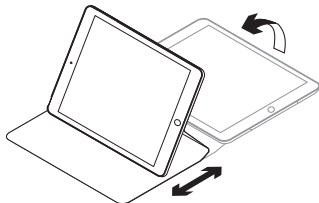

Dacă închideți capacul folio, dispozitivul iPad mini intră în modul repaus:

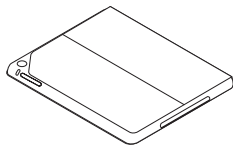

Două poziții de vizualizare

Capacul folio oferă două poziții de vizualizare: una pentru vizualizarea fișierelor media, iar cealaltă pentru răsfoire.

Pentru a vizualiza fișierele media, deschideți dispozitivul iPad mini:

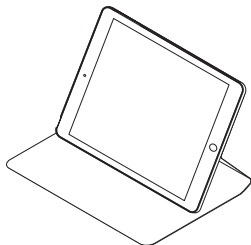

În poziția de vizualizare, puteți regla dispozitivul iPad mini în cel mai confortabil unghi:

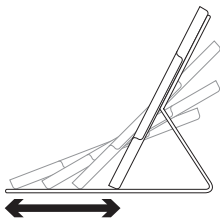

Pentru a răsfoi, așezați dispozitivul iPad mini orizontal:

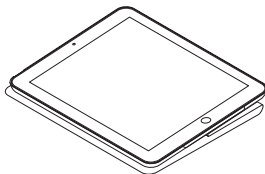

Poziția de răsfoire vă permite să utilizați dispozitivul iPad mini simplu, cu o singură mână.

Detășarea dispozitivului iPad mini

1. Împingeți un deget prin orificiul din spatele suportului dispozitivului iPad mini pentru a-l elibera:

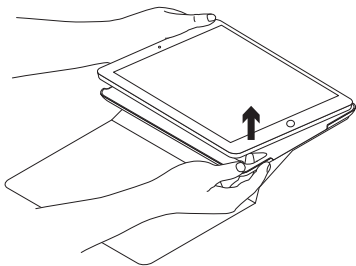

2. Folosiți cealaltă mână pentru a scoate dispozitivul iPad mini din suport:

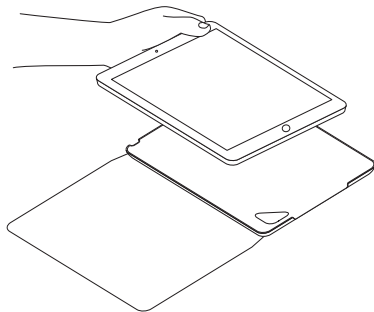

VIZITAREA CENTRULUI PENTRU PRODUSE

Pentru produsul dvs. există mai multe informații și asistență online. Acordați un moment vizitării Centrului pentru produse pentru a afla mai multe despre noul dispozitiv folio.

www.logitech.com/support/focus-case-mini4

Răsfoiți articolele online pentru ajutor privind configurarea, sfaturi de utilizare și informații despre funcțiile suplimentare.

Conectați-vă cu alți utilizatori din Forumurile comunității noastre pentru a obține îndrumare, pentru a pune întrebări și pentru a împărtăși soluții.

Găsiți o gamă largă de conținut, inclusiv:

- Tutoriale
- Depanare
- Asistență din partea comunității
- Documentație online
- Informații despre garanție
- Piese de schimb (unde sunt disponibile)

DEPANARE

Dispozitivul iPad mini nu se activează când deschid capacul folio și nu trece în modul repaus când îl închid.

- Asigurați-vă că dispozitivul iPad mini este introdus corect în suportul iPad mini. Când dispozitivul iPad mini este introdus corect, camera de pe iPad mini trebuie să fie aliniată corect cu orificiul de accesare a camerei.

CE PĂRERE AVEȚI?

Acordați-ne un minut pentru a ne spune. Vă mulțumim că ați achiziționat produsul nostru.

www.logitech.com/ithink

ÜRÜNÜNÜZÜ TANIYIN

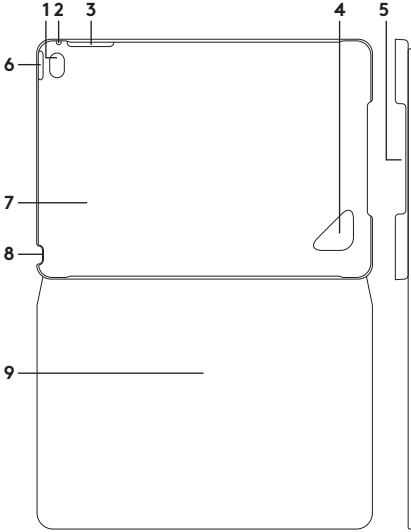

1. Kamera deliđi
2. Mikrofon deliđi
3. Ses düğmelerine erişim bölmesi
4. Çıkarma deliđi
5. Şarj soketine erişim bölmesi
6. Açma/Kapama düğmesine erişim bölmesi
7. iPad mini tutucu
8. Kulaklık yuvasına erişim bölmesi
9. Koruyucu dosya

DOSYA TİPİ KILFI KURMA VE İPAD MİNİ'NİZLE KULLANMA

Folyonuzu kurma

1. Folyoyu açın ve iPad mini'nizi koruyucu bölmeyle yerleştirin:

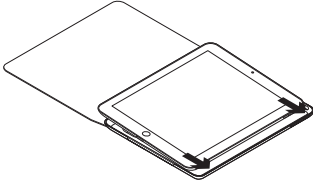

2. iPad mini'nizi aşağı itin:

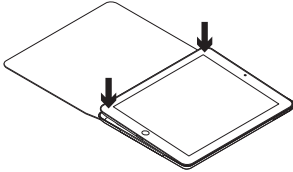

iPad'inizi kullanma

Dosyanın açılması iPad mini'nizi uyandırır:

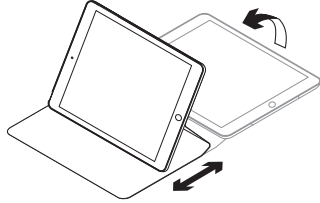

Dosyanın kapatılması iPad mini'nizi uyku moduna geçirir:

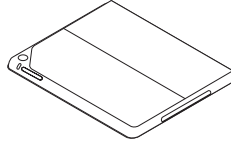

İki görüntüleme pozisyonu

Dosya biri ortam içeriği izleme, diğeri ise tarama yapmak için olmak üzere iki görüntüleme pozisyonu sağlar.

Ortam dosyalarını görüntülemek için iPad mini'nizi açın:

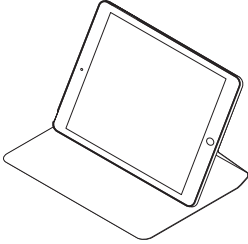

Görüntüleme konumunda iPad mini'nizi rahat hissettiğiniz herhangi bir açıyla kullanacak şekilde yerleştirebilirsiniz:

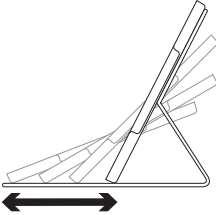

İnternet'te gezinmek için iPad mini'yi düz yatırın:

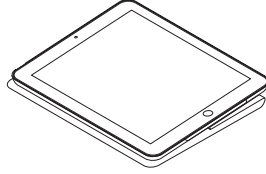

Tarama konumu iPad mini'nizi tek elle kullanmanızı sağlar.

iPad mini'nizi çıkarma

1. iPad mini'nizi çıkarmak için iPad tutucunun arkasındaki deliğe parmağınızı sokarak itin:

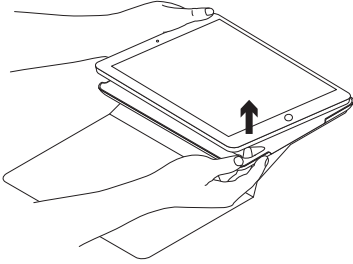

2. Diğer elinizi kullanarak iPad mini'nizi tutucudan çıkarın:

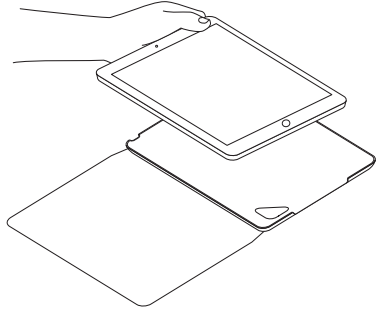

ÜRÜN MERKEZİNİ ZİYARET EDİN

Ürününüz için çevrimiçi daha fazla bilgi ve destek bulabilirsiniz. Yeni dosyanız hakkında daha fazla bilgi edinmek için Ürün Merkezi'ni ziyaret edebilirsiniz.

www.logitech.com/support/focus-case-mini4

Takma yardımı, kullanım ipuçları ve ek özellikler hakkında bilgi almak için çevrimiçi makalelere göz atın.

Danışmak, sorular sormak ve çözümleri paylaşmak için Topluluk Forumlarımızdaki diğer kullanıcılarla bağlantı kurun.

Şunlar gibi çok kapsamlı bir içerik bulun:

- Öğreticiler
- Sorun giderme
- Destek topluluğu
- Çevrimiçi belgeler
- Garanti bilgileri
- Yedek parçalar (kullanılabilir olduğunda)

SORUN GİDERME

Dosyayı açtığımda iPad mini'm uyanmıyor ve kapattığımda uyku moduna geçmiyor.

- iPad mini'nizin iPad mini tutucuya doğru şekilde yerleştirildiğinden emin olun. iPad mini'niz doğru bir şekilde yerleştirildiğinde iPad mini'nizin kamerası, kamera erişimi boşluktan görünür.

NE DÜŞÜNÜYORSUNUZ?

Lütfen birkaç dakikanızı ayırarak düşüncelerinizi bizimle paylaşın. Ürünümüzü satın aldığınız için teşekkür ederiz.

www.logitech.com/ithink

تعرف على المنتج

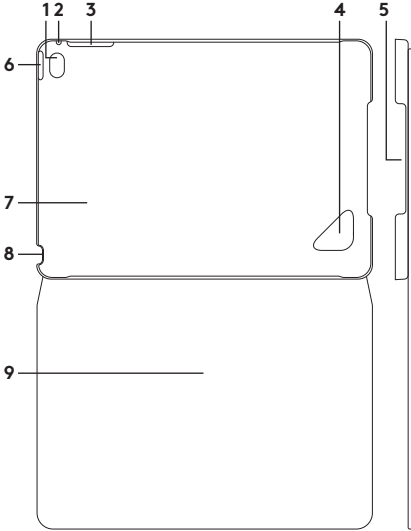

1. فتحة الكاميرا
2. فتحة الميكروفون
3. فتحة للوصول إلى أزرار في الصوت
4. فتحة الفصل
5. فتحة للوصول إلى منفذ الشحن
6. فتحة للوصول إلى زر التشغيل/إيقاف التشغيل
7. حامل iPad mini
8. فتحة للوصول إلى مقبس سماعة الرأس
9. حافظة واقية

إعداد الحافظة واستخدامها مع جهاز iPad MINI

إعداد الحافظة

1. افتح الحافظة، ثم قم بإدخال جهاز iPad mini في الهيكل الواقعي.

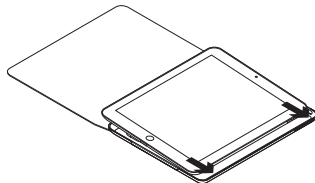

2. اضغط على جهاز iPad mini لأسفل:

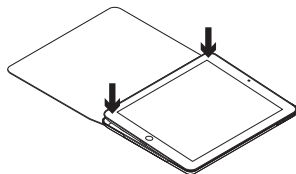

استخدام جهاز iPad

- يؤدي فتح الحافظة إلى إخراج جهاز iPad mini من وضع السكون:

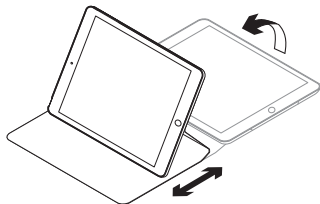

- يؤدي إغلاق الحافظة إلى إدخال جهاز iPad mini في وضع السكون:

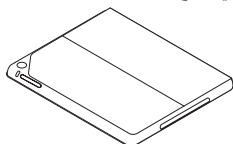

للاستعراض، ضع جهاز iPad mini في وضع مستوي.

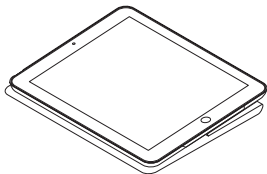

يتيح لك وضع الاستعراض استخدام جهاز iPad mini بسهولة بيد واحدة.

وضعا الرؤية

توفر الحافظة وضعين للرؤية – وضعا لعرض الوسائط وآخر للاستعراض.

لعرض الوسائط افتح جهاز iPad mini:

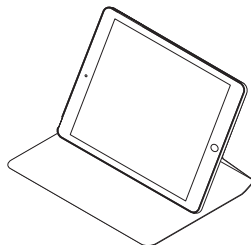

في وضع العرض، يمكنك ضبط جهاز iPad mini على أي زاوية مريحة لك:

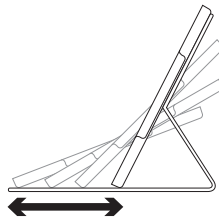

فصل جهاز iPad mini

1. أدخل إصبعًا في الفتحة الموجودة في الجانب الخلفي من حامل جهاز iPad mini لتحرير جهاز iPad mini:

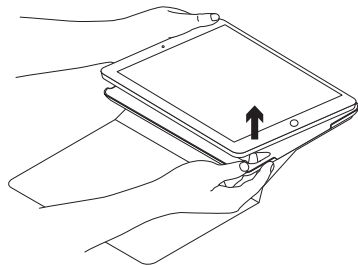

2. باستخدام اليد الأخرى، أزل جهاز iPad mini من الحامل:

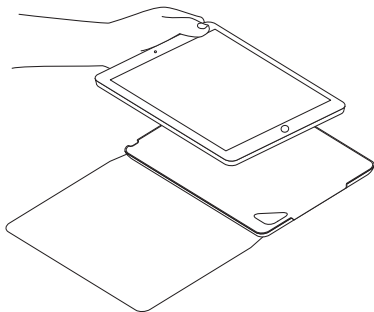

استكشاف الأخطاء وإصلاحها

لا يتم إخراج جهاز iPad mini من وضع السكون عند فتح الحافظة، ولا يتم إدخاله في وضع السكون عند إغلاقها.

- تأكد من تركيب جهاز iPad mini بحامل iPad mini بطريقة صحيحة.

عند تركيب جهاز iPad mini بطريقة صحيحة، يجب أن تكون كاميرا جهاز iPad mini مقابلة لفتحة الوصول إلى الكاميرا.

ما رأيك؟

نستأذنك في دقيقة واحدة من وقتك لتعبّر لنا عن رأيك. شكرًا لشرائك منتجنا.

www.logitech.com/ithink

تفضل بزيارة مركز المنتجات

فهناك المزيد من المعلومات والدعم المتوفر عبر الإنترنت عن المنتج. نستأذنك في دقيقة واحدة من وقتك لزيارة مركز المنتجات لتتعرف على المزيد حول الحافظة الجديدة.

[/www.logitech.com/support/focus-case-mini](http://www.logitech.com/support/focus-case-mini)

استعرض المقالات المتوفرة عبر الإنترنت للحصول على تعليمات الإعداد وتلميحات حول الاستخدام ومعلومات حول الميزات الإضافية.

تواصل مع مستخدمين آخرين في منتديات المجتمع لتحصل على نصائحهم ولتطرح الأسئلة وتشارك الحلول.

فيما يلي مجموعة كبيرة من اختيارات المحتوى:

- اليرامح التعليمية
- استكشاف الأخطاء وإصلاحها
- مجتمع الدعم
- الوثائق المتوفرة عبر الإنترنت
- معلومات الضمان
- قطع الغيار (عند توفرها)

הכר את המוצר

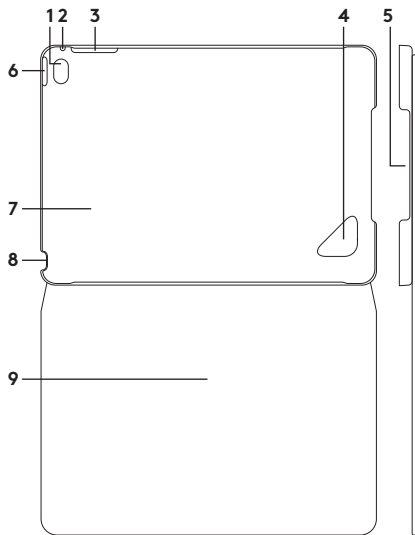

1. פתח מצלמה
2. פתח מיקרופון
3. מפתח גישה ללחצני עוצמת קול
4. חור ניתוק
5. מפתח גישה לחיבור טעינה
6. מפתח גישה ללחצן הדלקה/כיבוי
7. תושבת iPad mini
8. מפתח גישה לשקע אוזניות
9. נרתיק הגנה

התקנה ושימוש בנרתיק ל-IPAD MINI

התקנת הנרתיק

1. פתח את הנרתיק והכנס את ה-iPad mini לתוך כיסוי ההגנה:

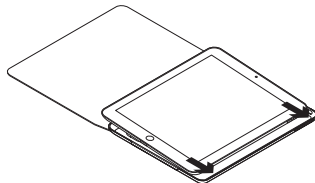

2. דחוף את ה-iPad mini כלפי מטה:

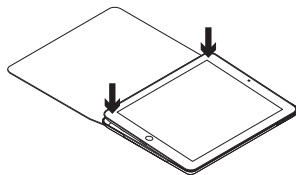

שימוש ב-iPad

פתיחת הנרתיק מעירה את ה-iPad mini:

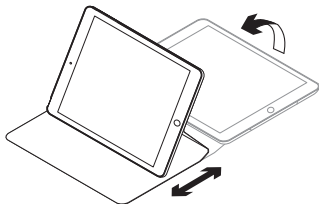

סגירת הנרתיק מכניסה את ה-iPad mini למצב שינה:

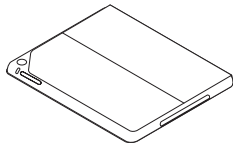

לדפדוף, השכב את ה-iPad mini במאוזן:

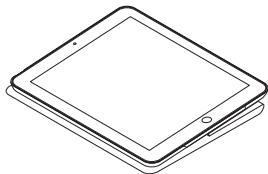

מצב הדפדוף מאפשר לך להשתמש בקלות ב-iPad mini ביד אחת.

שני מצבי צפייה

הנרתיק מאפשר שני מצבי צפייה – אחד לצפייה והשני לדפדוף.

לצפייה במדיה, פתח את ה-iPad mini:

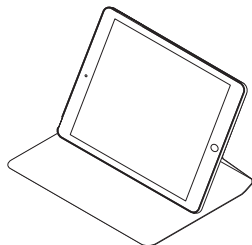

במצב צפייה באפשרותך לכוון את ה-iPad mini לכל זווית הנוחה לך:

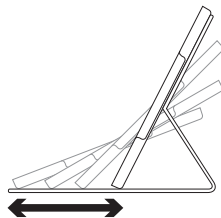

ניתוק ה-iPad mini

1. דחוף את אצבעך לחור שבגב תושבת ה-iPad mini ושחרר את ה-iPad mini:

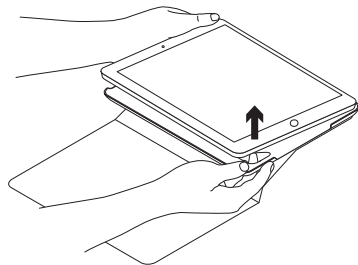

2. בידך השנייה, הוצא את ה-iPad mini מהתושבת:

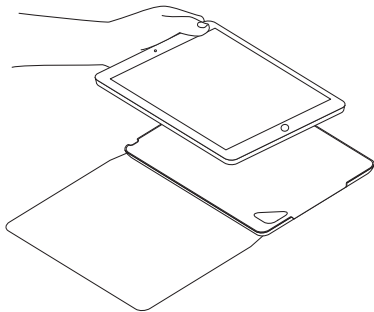

איתור ופתרון תקלות

ה-iPad mini לא מתעורר כשאני פותח את הנרתיק, ולא נכנס למצב שינה כשאני סוגר אותו.

- ודא שה-iPad mini הוכנס לתושבת בכיוון הנכון. כשה-iPad mini מוכנס כהלכה, המצלמה אמורה להיות ממוקמת מול פתח הגישה למצלמה.

מה דעתך?

נשמח אם תוכל להקדיש דקה מזמנך כדי לספר לנו. אנו מודים לך על רכישת המוצר.

www.logitech.com/ithink

בקר במרכז המוצר

ניתן למצוא באינטרנט מידע נוסף ותמיכה מקוונת במוצר. קח לך רגע לבקר במרכז המוצר כדי ללמוד עוד על הנרתיק החדש שלך.

[/www.logitech.com/support/focus-case-mini4](http://www.logitech.com/support/focus-case-mini4)

עיין במאמרים מקוונים לעזרה בנושא התקנה, עצות שימוש ומידע על תכונות נוספות.

להתייעצויות, שאלות ושיתוף פתרונות התחבר למשתמשים אחרים בפורומים שלנו.

מצא מבחר רחב של תכנים, לרבות:

- הדרכות
- איתור ופתרון תקלות
- קהילת תמיכה
- תיעוד מקוון
- מידע לגבי אחריות
- חלקי חילוף (במידה וקיימים)



www.logitech.com

www.logitech.com/support/focus-case-mini4

© 2016 Logitech. Logitech, Logi and other Logitech marks are owned by Logitech and may be registered. iPad and iPad mini are trademarks of Apple Inc., registered in the U.S. and other countries. All other trademarks are the property of their respective owners. Logitech assumes no responsibility for any errors that may appear in this manual. Information contained herein is subject to change without notice.

621-000696.002