

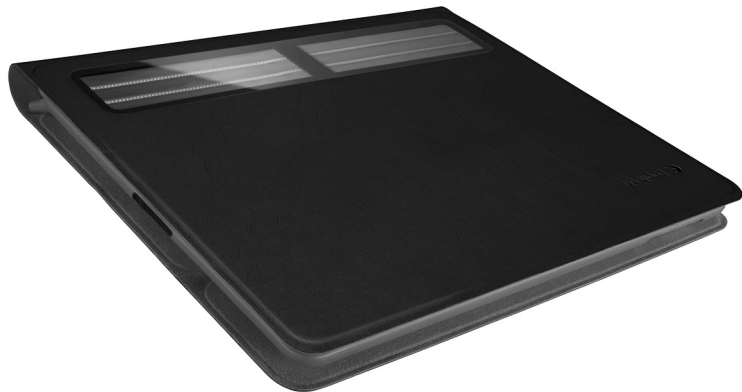

Getting started with  
Logitech® Solar Keyboard Folio



## Contents

English . . . . .	3	Português . . . . .	30
Italiano . . . . .	12	Ελληνικά . . . . .	39
Français . . . . .	21		
<b>www.logitech.com/support</b>  . . . . .			51

## Know your product

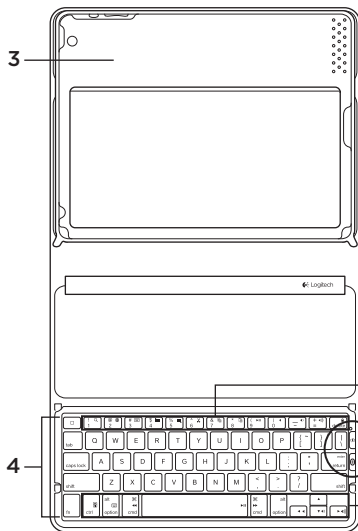
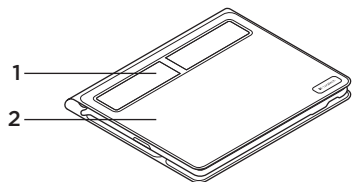

1. Solar cells
2. Protective case
3. iPad tray
4. Keyboard
5. Function keys
6. Status light
7. Battery check button
8. Bluetooth® connect button
9. Media keys

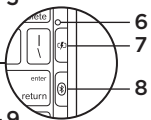

## Set up your product

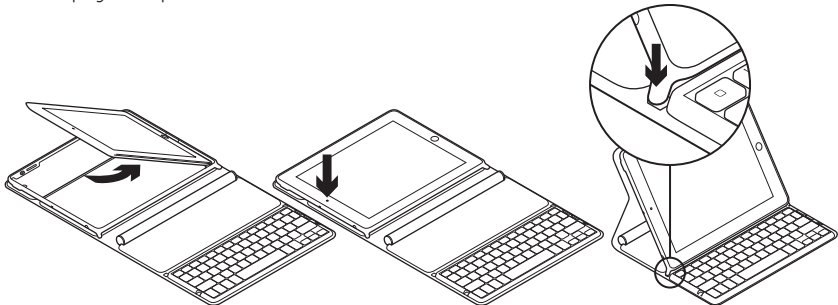

1. Open the Keyboard Folio.
2. Place your iPad in the iPad tray.
3. Move the iPad tray to the typing position:
  - The Keyboard Folio turns on.
  - The Status light blinks green.
  - The Keyboard Folio is discoverable for 15 minutes.
  - If the Status light shows no color, check the iPad tray for correct positioning. Also, the internal batteries may need charging. Go to “Charge the batteries.”
4. Turn on Bluetooth on your iPad:  
Select Settings > General > Bluetooth > On.
5. Choose “Logitech Solar KB folio” on your iPad’s Devices menu.
6. If your iPad requests a PIN, enter the code using the Keyboard Folio and not your iPad’s virtual keyboard. After the Bluetooth connection is made, the Status light briefly turns green.

## Charge the batteries

The Keyboard Folio needs light to recharge. Six hours of typical room light a day is recommended.

To check battery power and recharge

1. Place the iPad tray in the typing position.
2. Press the Battery Check button.  
If there is a red Status light or no light, recharge the Keyboard Folio.
3. Close the Keyboard Folio with the solar cells facing up. The Keyboard Folio turns off.
4. Place the Keyboard Folio in a well-lit room.

### Status light indications

Light	Description
Green	The tray is in place, the Bluetooth connection is established, and the battery is charged.
Red	The tray is in place, the Bluetooth connection is established, and battery power is low (10 - 20% charge). Recharge the Keyboard Folio following the instructions above.
Blinking green	The tray is in place, the Keyboard Folio is attempting an iPad connection, and the battery is charged.
One red blink, then blinking green	The tray is in place, the Keyboard Folio is attempting an iPad connection, and the battery charge is low.
No light	The tray is not in place, the Bluetooth connection is lost, or the battery is dead. See “Troubleshooting.”

## Visit Product Central

There's more information and support online for your product. Take a moment to visit Product Central to learn more about your new Keyboard Folio.

Browse online articles for setup help, usage tips, or information about additional features.

Connect with other users in our Community Forums to get advice, ask questions, and share solutions.

At Product Central, you'll find a wide selection of content:

- Tutorials
- Troubleshooting
- Support community
- Software downloads
- Online documentation
- Warranty information
- Spare parts (when available)

Go to [www.logitech.com/support/solarkeyboardfolio](http://www.logitech.com/support/solarkeyboardfolio)

## Use your product

Opening the Keyboard Folio turns on your iPad. Closing it turns off your iPad. The Keyboard Folio does not charge while in use.

### iPad tray positions

There are two iPad tray positions—typing and media. Both turn on the Keyboard Folio when the iPad tray supports are placed as shown in the drawings that follow.

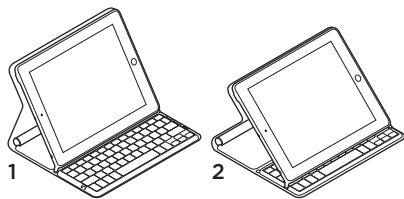

**1. Typing position**

**2. Media position**

**Typing position** Use for entering text.

In the typing position, the Keyboard Folio provides a Home key and 13 function keys:



1. **Home** Displays the iPad Home screen.
- Function keys** To use, press and hold the Fn key, and then press a key listed below.
  2. **Fn + 1 = Search** Launches the iPad search function.
  3. **Fn + 2 = Switch language** Switches keyboard language.
  4. **Fn + 3 = Virtual keyboard** Shows/hides the virtual keyboard.
  5. **Fn + 4 = Select left** Selects text on the left, word by word.
  6. **Fn + 5 = Select right** Selects text on the right, word by word.
  7. **Fn + 6 = Cut**
  8. **Fn + 7 = Copy**
  9. **Fn + 8 = Paste**
  10. **Fn + 9 = Play/Pause**
  11. **Fn + 0 = Mute**
  12. **Fn + dash = Volume down**
  13. **Fn + plus = Volume up**
  14. **Fn + delete = Lock screen** Locks or unlocks the iPad screen.

**Media position** Use when watching videos, listening to music, or playing games.

In the media position, the Keyboard Folio provides 8 function keys:

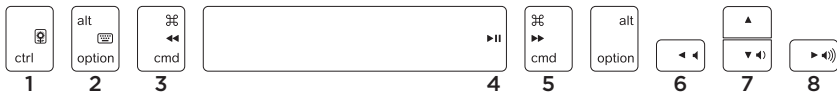

- 1. Slideshow** Plays a slide show of saved pictures.
- 2. Virtual keyboard** Shows/hides the virtual keyboard.
- 3. Previous**
- 4. Play/Pause**

- 5. Next**
- 6. Mute**
- 7. Volume down**
- 8. Volume up**

Note: These 8 function keys only work when the iPad tray is in the media position. Pressing the **Fn** key is not required for these keys to work.

## Connecting to a different iPad

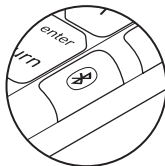
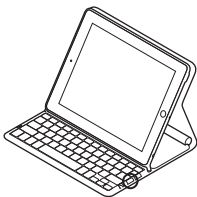

1. Make sure the Keyboard Folio is in the typing position.
2. Check that your iPad's Bluetooth feature is on. Select Settings > General > Bluetooth > On.
3. Press the Bluetooth Connect Button. The Keyboard Folio is discoverable for 3 min.
4. Select "Logitech Solar KB folio" on the iPad's Devices menu.
5. If your iPad requests a PIN, enter the code using the Keyboard Folio and not your iPad's virtual keyboard. After the Bluetooth connection is made, the Status light briefly turns green.
6. Place the new iPad in the iPad tray.

## Troubleshooting

### **The Keyboard Folio does not work**

- Position the iPad tray for typing or media use. The Keyboard Folio does not work if the tray supports are incorrectly placed.
- Press the Battery Check button. A red Status light or no light indicates battery charging is needed. No light also signifies that the tray supports are not correctly placed.
- Re-establish the Bluetooth connection between the Keyboard Folio and iPad:
  - Verify that iPad Bluetooth is turned on.
  - Choose “Logitech Solar KB folio” on the Devices menu on your iPad. The Status light briefly turns green after the Bluetooth connection is made.

---

What do you think?

Please take a minute to tell us.  
Thank you for purchasing our product.

**[www.logitech.com/ithink](http://www.logitech.com/ithink)**

## Battery disposal at product end of life

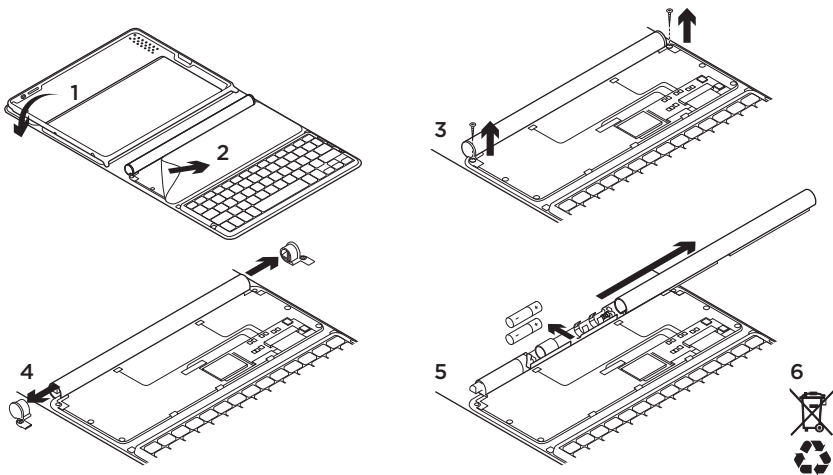

1. Open the Keyboard Folio and lay it flat.
2. Pry off the cover.
3. Remove the screw at each end of the tube.

4. Remove the tube end caps.
5. Slide off the tube cover and remove the batteries.
6. Dispose of your product and its batteries according to local laws.

## Panoramica del prodotto

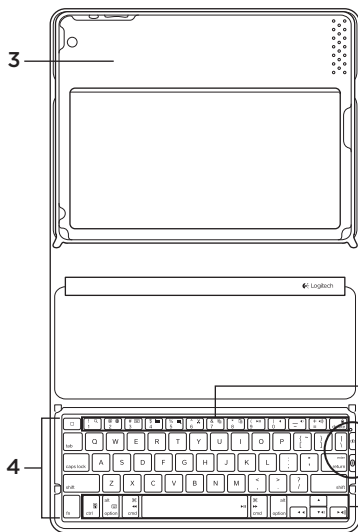
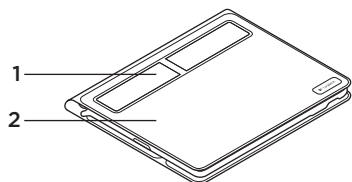

1. Cellule fotovoltaiche
2. Custodia protettiva
3. Supporto per iPad
4. Tastiera
5. Tasti funzione
6. Spia di stato
7. Pulsante di verifica delle batterie
8. Pulsante per la connessione Bluetooth®
9. Tasti multimediali

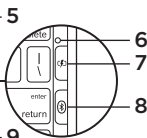

## Configurazione del prodotto

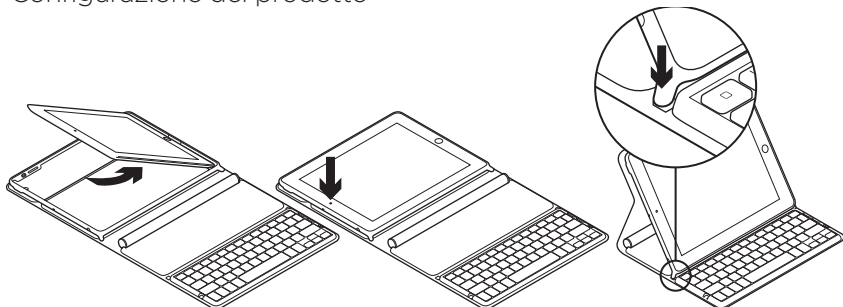

1. Aprire Keyboard Folio.
2. Posizionare l'iPad sull'apposito supporto.
3. Spostare il supporto per iPad nella posizione per la digitazione:
  - Keyboard Folio si accenderà.
  - La spia di stato lampeggerà in colore verde.
  - Keyboard Folio sarà rilevabile per 15 minuti.
  - Se la spia di stato non presenta alcun colore, verificare che il supporto per iPad sia posizionato correttamente. Inoltre, è possibile che occorra caricare le batterie interne. Andare alla sezione "Caricamento delle batterie".
4. Attivare la funzionalità Bluetooth sull'iPad selezionando Impostazioni > Generali > Bluetooth > On.
5. Nel menu dei dispositivi sull'iPad, selezionare "Logitech Solar KB Folio".
6. Se l'iPad richiede un PIN, immettere il codice utilizzando Keyboard Folio e non la tastiera virtuale dell'iPad. Quando la connessione Bluetooth viene stabilita, la spia di stato si illumina brevemente in colore verde.

## Caricamento delle batterie

Per ricaricare le batterie, Keyboard Folio necessita di luce. Sono consigliate sei ore di esposizione alla luce in una stanza con condizioni di illuminazione normali.

Verifica del livello di carica delle batterie e ricarica

1. Collocare il supporto per iPad nella posizione per la digitazione.
2. Premere il tasto per la verifica delle batterie. Se la spia di stato è illuminata in colore rosso o non è illuminata, ricaricare Keyboard Folio.
3. Chiudere Keyboard Folio con le cellule fotovoltaiche rivolte verso l'alto. Keyboard Folio si spegnerà.
4. Posizionare Keyboard Folio in una stanza ben illuminata.

### Indicazioni della spia di stato

Illuminazione	Descrizione
Luce verde	Il supporto è in posizione, la connessione Bluetooth è stata stabilita e la batteria è carica.
Luce rossa	Il supporto è in posizione, la connessione Bluetooth è stata stabilita e il livello di carica della batteria è basso (10-20%). Ricaricare Keyboard Folio seguendo le istruzioni indicate in precedenza.
Luce verde lampeggiante	Il supporto è in posizione, Keyboard Folio sta tentando di stabilire la connessione con l'iPad e la batteria è carica.
Un lampeggio rosso, poi luce verde lampeggiante	Il supporto è in posizione, Keyboard Folio sta tentando di stabilire la connessione con l'iPad e il livello di carica della batteria è basso.
Luce spenta	Il supporto è in posizione, la connessione Bluetooth è stata interrotta o la batteria è completamente scarica. Vedere la sezione "Risoluzione dei problemi".

## Sezione Prodotti di punta

Online sono disponibili ulteriori informazioni e il supporto per il prodotto. Per approfondire la conoscenza del nuovo dispositivo Keyboard Folio acquistato, è quindi consigliabile visitare la sezione Prodotti di punta.

Per la guida alla configurazione, consigli sull'utilizzo o informazioni su funzionalità aggiuntive, consultare gli articoli online.

Per ottenere consigli, porre domande e condividere soluzioni, è inoltre possibile connettersi con altri utenti tramite i forum della community Logitech.

Nella sezione Prodotti di punta, è disponibile un'ampia selezione di contenuti:

- Esercitazioni
- Risoluzione dei problemi
- Community di supporto
- Scaricamento software
- Documentazione online
- Informazioni sulla garanzia
- Parti di ricambio (se disponibili)

Visitare [www.logitech.com/support/solarkeyboardfolio](http://www.logitech.com/support/solarkeyboardfolio)

## Utilizzo del prodotto

Aperto Keyboard Folio, l'iPad si accende, mentre chiudendo il dispositivo l'iPad si spegne.

Keyboard Folio non si ricarica mentre è in uso.

### Posizioni del supporto per iPad

È possibile collocare il supporto per iPad in due posizioni, una per la digitazione e l'altra per le applicazioni multimediali. Quando i sostegni del supporto per iPad vengono posizionati come indicato nelle figure seguenti, Keyboard Folio si accende.

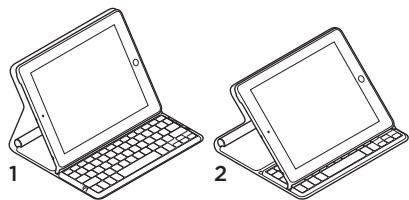

1. Posizione per la digitazione
2. Posizione per applicazioni multimediali

**Posizione per la digitazione** Utilizzarla per l'immissione di testo.

Nella posizione per la digitazione, Keyboard Folio offre un tasto Home e 13 tasti funzione:

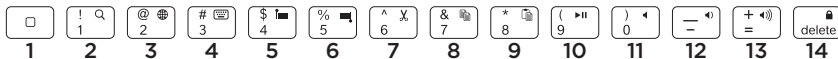

**1. Home** Consente di visualizzare la schermata iniziale dell'iPad.

**Tasti funzione** Per utilizzarli, tenere premuto il tasto Fn, quindi premere uno dei tasti riportati di seguito.

**2. Fn + 1 = Ricerca** Consente di avviare la funzione di ricerca dell'iPad.

**3. Fn + 2 = Cambia lingua**  
Consente di cambiare la lingua della tastiera.

**4. Fn + 3 = Tastiera virtuale**  
Consente di mostrare/nascondere la tastiera virtuale.

**5. Fn + 4 = Seleziona a sinistra**  
Consente di selezionare il testo sulla sinistra, parola per parola.

**6. Fn + 5 = Seleziona a destra**  
Consente di selezionare il testo sulla destra, parola per parola.

**7. Fn + 6 = Taglia**

**8. Fn + 7 = Copia**

**9. Fn + 8 = Incolla**

**10. Fn + 9 = Riproduzione/pausa**

**11. Fn + 0 = Disattivazione audio**

**12. Fn + trattino = Diminuzione volume**

**13. Fn + più = Aumento volume**

**14. Fn + CANC = Blocca schermo**  
Consente di bloccare o sbloccare lo schermo dell'iPad.

**Posizione per applicazioni multimediali** Utilizzarla per guardare video, ascoltare musica o giocare.

Nella posizione per applicazioni multimediali, Keyboard Folio offre 8 tasti funzione:



1. **Presentazione** Consente di riprodurre una sequenza diapositive di immagini salvate.
2. **Tastiera virtuale** Consente di mostrare/nascondere la tastiera virtuale.
3. **Precedente**
4. **Riproduzione/pausa**
5. **Avanti**

6. **Disattivazione del volume**
7. **Riduzione del volume**
8. **Aumento del volume**

Nota: questi 8 tasti funzione sono utilizzabili solo quando il supporto per iPad si trova nella posizione per applicazioni multimediali. Per utilizzarli, non è necessario premere il tasto **Fn**.

## Connessione a un iPad diverso

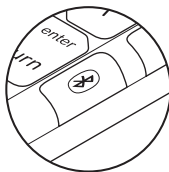
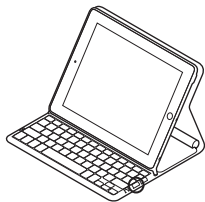

1. Verificare che Keyboard Folio si trovi nella posizione per la digitazione.
2. Verificare che la funzionalità Bluetooth dell'iPad sia attivata selezionando Impostazioni > Generali > Bluetooth > On.
3. Premere il pulsante per la connessione Bluetooth. Keyboard Folio sarà rilevabile per 3 minuti.
4. Nel menu dei dispositivi sull'iPad, selezionare "Logitech Solar KB Folio".
5. Se l'iPad richiede un PIN, immettere il codice utilizzando Keyboard Folio e non la tastiera virtuale dell'iPad. Quando la connessione Bluetooth viene stabilita, la spia di stato si illumina brevemente in colore verde.
6. Posizionare il nuovo iPad sull'apposito supporto.

---

## Risoluzione dei problemi

### Keyboard Folio non funziona

- Collocare il supporto per iPad nella posizione per la digitazione o per applicazioni multimediali. Se i sostegni del supporto non sono posizionati correttamente, Keyboard Folio non funziona.
- Premere il tasto per la verifica delle batterie. Se la spia di stato è illuminata in colore rosso o non è illuminata, è necessario ricaricare le batterie. Anche l'assenza di illuminazione indica che i sostegni del supporto non sono posizionati correttamente.
- Ristabilire la connessione Bluetooth tra Keyboard Folio e l'iPad:
  - Verificare che la funzionalità Bluetooth dell'iPad sia attiva.
  - Nel menu dei dispositivi sull'iPad, selezionare "Logitech Solar KB Folio". Quando la connessione Bluetooth viene stabilita, la spia di stato si illumina brevemente in colore verde.

---

### Cosa ne pensi?

Dedicaci qualche minuto del tuo tempo e inviaci un commento.  
Grazie per avere acquistato questo prodotto.

[www.logitech.com/ithink](http://www.logitech.com/ithink)

## Smaltimento delle batterie al termine del ciclo di vita del prodotto

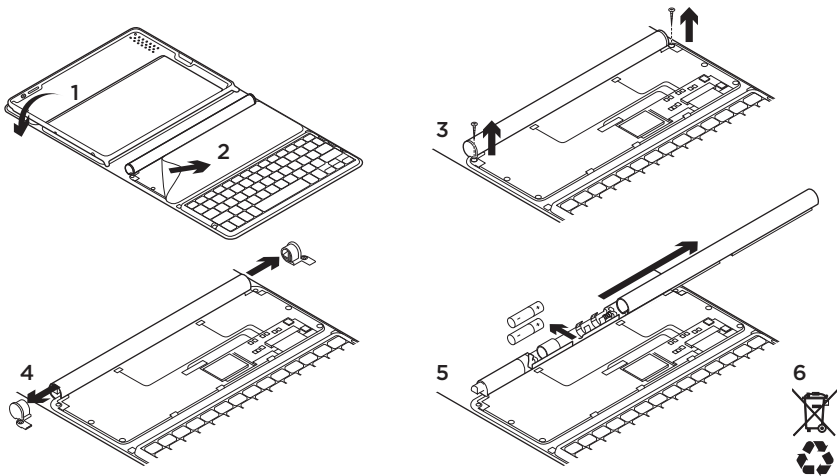

1. Aprire Keyboard Folio e posizionare il dispositivo su una superficie piana.
2. Sollevare la copertura.
3. Rimuovere la vite a ogni estremità del tubo.

4. Rimuovere i cappucci terminali del tubo.
5. Far scorrere la copertura del tubo e rimuovere le batterie.
6. Smaltire il prodotto e le batterie secondo le normative locali vigenti.

## Présentation du produit

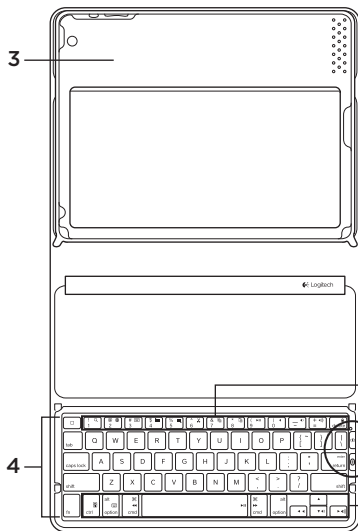
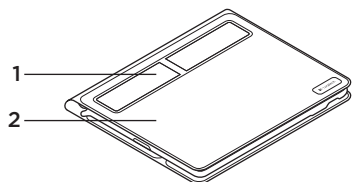

1. Cellules solaires
2. Etui de protection
3. Plateau pour iPad
4. Clavier
5. Touches de fonction
6. Témoin d'état
7. Bouton de vérification du niveau des piles
8. Bouton de connexion Bluetooth®
9. Touches multimédia



## Installation du produit

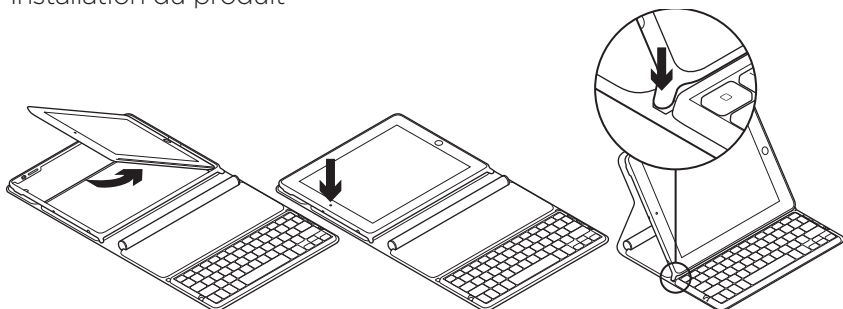

1. Ouverture de l'étui clavier.
2. Placez votre iPad sur le plateau prévu à cet effet.
3. Placez le plateau iPad en position de frappe:
  - L'étui clavier est alors sous tension.
  - Le témoin d'état clignote en vert.
  - L'étui clavier passe en mode de détection pendant 15 minutes.
  - Si le témoin d'état ne réagit pas, assurez-vous de la position correcte du plateau pour iPad. Autrement, les piles internes ont peut-être besoin d'être rechargées. Reportez-vous à la section Chargement des piles.
4. Activez le mode Bluetooth sur votre iPad: sélectionnez Paramètres > Général > Bluetooth > Activé.
5. Sélectionnez Logitech Solar KB folio dans le menu des dispositifs sur votre iPad.
6. Si votre iPad vous demande un code PIN, saisissez ce code par le biais de l'étui clavier (et non du clavier virtuel de votre iPad). Une fois la connexion Bluetooth établie, le témoin d'état s'allume brièvement en vert.

## Chargement des piles

Il faut exposer l'étui clavier à la lumière pour le recharger. Une exposition de six heures par jour à la lumière ambiante est recommandée.

Pour contrôler le niveau des piles et les recharger

1. Placez le plateau iPad en position de frappe.
2. Appuyez sur le bouton de vérification du niveau des piles. Si le témoin d'état s'allume en rouge ou ne s'allume pas du tout, rechargez l'étui clavier.
3. Fermez l'étui clavier de sorte que les cellules solaires soient exposées. L'étui clavier est alors hors tension.
4. Placez l'étui clavier dans une pièce bien éclairée.

### Indications du témoin d'état

Signal lumineux	Description
Vert	Le plateau est en place, la connexion Bluetooth est établie et les piles sont chargées.
Rouge	Le plateau est en place, la connexion Bluetooth est établie et le niveau de charge des piles est faible (10 - 20 %). Rechargez l'étui clavier en suivant les instructions ci-dessus.
Vert clignotant	Le plateau est en place, une tentative de connexion entre l'étui clavier et l'iPad est en cours et les piles sont chargées.
Rouge clignotant, puis vert clignotant	Le plateau est en place, une tentative de connexion entre l'étui clavier et l'iPad est en cours et le niveau de charge des piles est faible.
Aucun signal lumineux	Le plateau n'est pas en place, la connexion Bluetooth est interrompue ou les piles sont déchargées. Voir la section Dépannage.

## Visite des pages Produits

Des informations supplémentaires et une assistance en ligne sont disponibles pour votre produit. Prenez le temps de visiter les pages Produits pour en savoir plus sur votre nouvel étui clavier.

Parcourez les articles en ligne pour obtenir de l'aide en matière de configuration, des conseils d'utilisation ou des informations sur les fonctions supplémentaires.

Connectez-vous avec d'autres utilisateurs sur nos forums communautaires pour demander des conseils, poser des questions et partager des solutions.

Dans les pages Produits, vous trouverez un large éventail de contenu:

- Didacticiels
- Dépannage
- Communauté d'entraide
- Téléchargement de logiciels
- Documentation en ligne
- Informations sur la garantie
- Pièces de rechange (si disponibles)

Accédez au site [www.logitech.com/support/solarkeyboardfolio](http://www.logitech.com/support/solarkeyboardfolio)

## Utilisation du produit

L'ouverture de l'étui clavier entraîne la mise sous tension de votre iPad. Sa fermeture entraîne la mise hors tension de votre iPad.

L'étui clavier ne se recharge pas en cours d'utilisation.

### Positions du plateau pour iPad

Vous pouvez mettre le plateau iPad dans deux positions: frappe et multimédia. Les deux positions mettent l'étui clavier sous tension quand les supports du plateau iPad sont placés comme indiqué dans les schémas suivants.

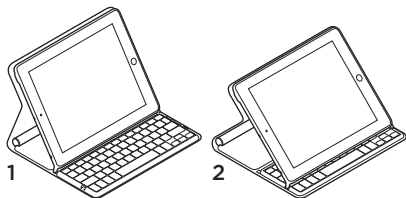

**1. Position de frappe**

**2. Position multimédia**

**Position de frappe** Pour saisir du texte.

En position de frappe, l'étui clavier fournit une touche Accueil et 13 touches de fonction:

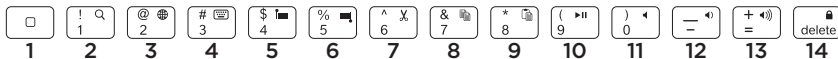

**1. Accueil** Afficher l'écran d'accueil de l'iPad.

**Touches de fonction** Pour utiliser une fonction, maintenez la touche Fn enfoncée et appuyez sur une des touches répertoriées ci-dessous.

**2. Fn + 1 = Rechercher**

Lancer la fonction de recherche iPad.

**3. Fn + 2 = Changer de langue**

Changer la langue du clavier.

**4. Fn + 3 = Clavier virtuel**

Afficher/Masquer le clavier virtuel.

**5. Fn + 4 = Sélection gauche**

Sélectionner du texte en partant de la gauche, mot par mot.

**6. Fn + 5 = Sélection droite**

Sélectionner du texte en partant de la droite, mot par mot.

**7. Fn + 6 = Couper**

**8. Fn + 7 = Copier**

**9. Fn + 8 = Coller**

**10. Fn + 9 = Lecture/Pause**

**11. Fn + 0 = Muet**

**12. Fn + tiret = Volume -**

**13. Fn + plus = Volume +**

**14. Fn + delete = Verrouiller l'écran**

Verrouiller/Déverrouiller l'écran de l'iPad.

**Position multimédia** Pour regarder des vidéos, écouter de la musique ou jouer à des jeux vidéo.

En position multimédia, l'étui clavier fournit 8 touches de fonction:



- 1. Diaporama** Démarrer un diaporama d'images enregistrées.
- 2. Clavier virtuel** Afficher/Masquer le clavier virtuel.
- 3. Précédent**
- 4. Lecture/Pause**

- 5. Suivant**
- 6. Muet**
- 7. Volume -**
- 8. Volume +**

Remarque: Ces 8 touches de fonction sont disponibles uniquement lorsque le plateau iPad est en position multimédia. Il n'est pas nécessaire d'appuyer sur la touche **Fn** pour activer les fonctions associées à ces touches.

## Connexion à un autre iPad

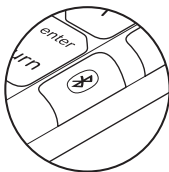

1. Vérifiez que l'étui clavier est en position de frappe.
2. Vérifiez que la fonction Bluetooth est activée sur votre iPad. Sélectionnez Paramètres > Général > Bluetooth > Activé.
3. Appuyez sur le bouton de connexion Bluetooth. L'étui clavier passe en mode de détection pendant 3 minutes.
4. Sélectionnez Logitech Solar KB folio dans le menu des dispositifs sur votre iPad.
5. Si votre iPad vous demande un code PIN, saisissez ce code par le biais de l'étui clavier (et non du clavier virtuel de votre iPad). Une fois la connexion Bluetooth établie, le témoin d'état s'allume brièvement en vert.
6. Placez le nouvel iPad sur le plateau prévu à cet effet.

## Dépannage

### L'étui clavier ne fonctionne pas

- Placez le plateau iPad en position de frappe ou multimédia. L'étui clavier ne fonctionne pas si les supports du plateau ne sont pas placés correctement.
  - Appuyez sur le bouton de vérification du niveau des piles. S'il s'allume en rouge ou ne s'allume pas du tout, il faut recharger les piles. L'absence de signal lumineux signifie également que les supports du plateau ne sont pas placés correctement.
- Rétablissez la connexion Bluetooth entre l'étui clavier et l'iPad:
    - Vérifiez que le mode Bluetooth est activé sur l'iPad.
    - Sélectionnez Logitech Solar KB folio dans le menu des dispositifs sur votre iPad. Une fois la connexion Bluetooth établie, le témoin d'état s'allume brièvement en vert.

---

Qu'en pensez-vous?

Veuillez prendre quelques minutes pour nous faire part de vos commentaires.  
Nous vous remercions d'avoir acheté notre produit.

[www.logitech.com/ithink](http://www.logitech.com/ithink)

## Recyclage des piles à la fin du cycle de vie du produit

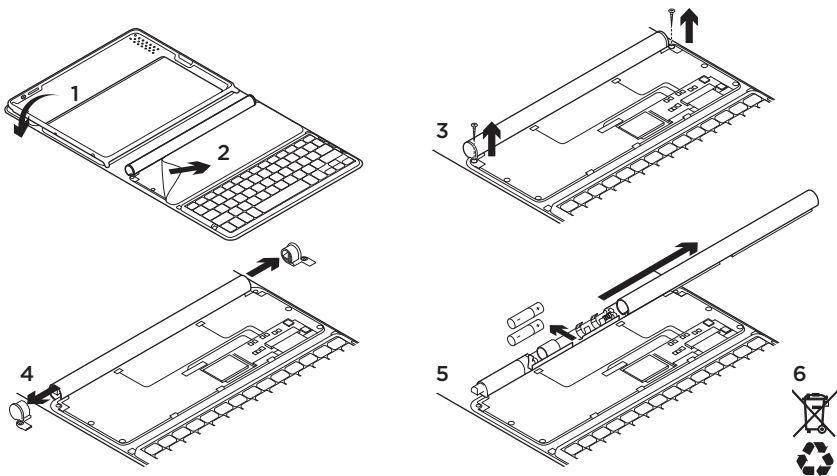

1. Ouvrez l'étui clavier et mettez-le en position horizontale.
2. Soulevez le couvercle.
3. Dévissez les vis placées à chaque extrémité du tube.

4. Otez les capuchons du tube.
5. Faites glisser le tube et retirez les piles.
6. Mettez au rebut le produit et ses piles conformément à la législation locale.

## Conheça o seu produto

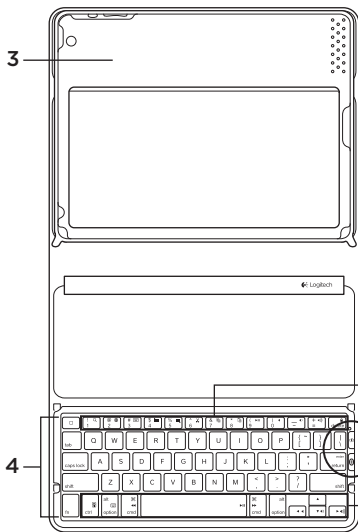
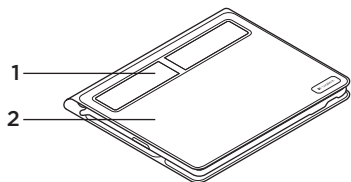

1. Células solares
2. Estojo protector
3. Tabuleiro iPad
4. Teclado
5. Teclas de função
6. Luz de estado
7. Botão Verificação das pilhas
8. Botão Connect de Bluetooth®
9. Teclas de multimédia

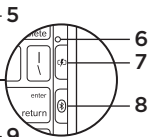

## Instalar o seu produto

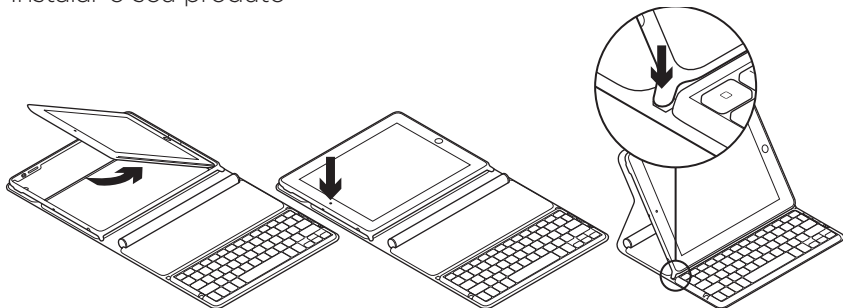

1. Abra o Keyboard Folio.
2. Coloque o iPad no tabuleiro iPad.
3. Mova o tabuleiro iPad para a posição de escrita:
  - O Keyboard Folio fica activado.
  - A luz de Estado pisca a verde.
  - O Keyboard Folio fica localizável durante 15 minutos.
  - Se a luz de Estado não mostrar qualquer côm, verifique o tabuleiro iPad para corrigir o posicionamento. Além disso, pode ser necessário carregar as pilhas internas. Aceda a "Carregar as pilhas".
4. Ligue o Bluetooth no seu iPad: Seleccione Settings (Definições) > General (Gerais) > Bluetooth > On (Ligar).
5. Escolha "Logitech Solar KB folio" no menu Devices (Dispositivos) do iPad.
6. Se o seu iPad solicitar um PIN, introduza o código utilizando o Keyboard Folio e não o teclado virtual do iPad. Depois de estabelecida a ligação Bluetooth, a luz de Estado acende-se brevemente a verde.

## Carregar as pilhas

O Keyboard Folio necessita de luz para recarregar. Recomenda-se seis horas por dia de luz normal de uma sala.

Para verificar a energia das pilhas e recarregar

1. Coloque o tabuleiro iPad na posição de escrita.
2. Prima o botão Verificação das Pilhas. Se aparecer uma luz de Estado vermelha ou não aparecer qualquer luz, recarregue o Keyboard Folio.
3. Feche o Keyboard Folio com as células solares voltadas para cima. O Keyboard Folio fica desactivado.
4. Coloque o Keyboard Folio numa sala com muita luz.

### Indicações da luz de estado

Luz	Descrição
Verde	O tabuleiro está no devido lugar, a ligação Bluetooth foi estabelecida e as pilhas estão carregadas.
Vermelho	O tabuleiro está no devido lugar, a ligação Bluetooth foi estabelecida e as pilhas estão fracas (10 - 20% de carga). Recarregue o Keyboard Folio seguindo as instruções acima.
Verde intermitente	O tabuleiro está no devido lugar, o Keyboard Folio está a tentar uma ligação ao iPad e as pilhas estão carregadas.
Um vermelho intermitente e, em seguida, um verde intermitente	O tabuleiro está no devido lugar, o Keyboard Folio está a tentar uma ligação ao iPad e as pilhas estão fracas.
Sem luz	O tabuleiro não está no devido lugar, a ligação Bluetooth foi perdida ou as pilhas estão sem carga. Consulte “Resolução de problemas”.

## Visite a Central de Produtos

Existe mais informação e suporte online para o seu produto. Despenda algum tempo para visitar a Central de Produtos para obter mais informações sobre o seu novo Keyboard Folio.

Procure artigos online sobre ajuda na instalação, sugestões de utilização ou informações relativas a funcionalidades adicionais.

Entre em contacto com outros utilizadores nos nossos Fóruns da Comunidade para obter conselhos, fazer perguntas e partilhar soluções.

Na Central de Produtos, encontrará uma grande variedade de conteúdo:

- Manuais de iniciação
- Resolução de problemas
- Comunidade de apoio
- Transferências de software
- Documentação online
- Informação da garantia
- Peças sobressalentes (se disponíveis)

Aceda a [www.logitech.com/support/solarkeyboardfolio](http://www.logitech.com/support/solarkeyboardfolio)

## Utilizar o seu produto

Se abrir o Keyboard Folio activa o iPad.  
Se o fechar, desactiva o iPad.

O Keyboard Folio não carrega se estiver a ser utilizado.

### Posições do tabuleiro iPad

Existem duas posições do tabuleiro iPad - escrita e multimédia. As duas posições activam o Keyboard Folio ao colocar os suportes do tabuleiro iPad nas posições apresentadas nas imagens que se seguem.

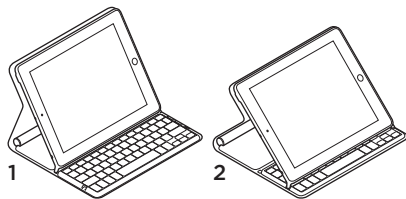

1. Posição de escrita
2. Posição de multimédia

**Posição de escrita** Utilizada para inserir texto.

Na posição de escrita, o Keyboard Folio disponibiliza uma tecla Home e 13 teclas de função:



- 1. Home** Apresenta o ecrã Home do iPad.
- 2. Fn + 1 = Pesquisar** Para utilizar, prima sem soltar a tecla Fn e, em seguida, prima uma tecla listada abaixo. Inicia a função de pesquisa do iPad.
- 3. Fn + 2 = Alternar idioma** Alterna o idioma do teclado.
- 4. Fn + 3 = Teclado virtual** Mostra/oculta o teclado virtual.
- 5. Fn + 4 = Selecionar à esquerda** Selecciona texto à esquerda, palavra a palavra.
- 6. Fn + 5 = Selecionar à direita** Selecciona texto à direita, palavra a palavra.
- 7. Fn + 6 = Cortar**
- 8. Fn + 7 = Copiar**
- 9. Fn + 8 = Colar**
- 10. Fn + 9 = Reproduzir/Pausa**
- 11. Fn + 0 = Sem som**
- 12. Fn + travessão = Diminuir volume**
- 13. Fn + mais = Aumentar volume**
- 14. Fn + delete = Bloquear ecrã** Bloqueia ou desbloqueia o ecrã do iPad.

**Posição de multimédia** Utilize ao ver vídeos, ouvir música ou jogar.

Na posição de multimédia, o Keyboard Folio disponibiliza 8 teclas de função:



### 1. Apresentação de diapositivos

Reproduz uma apresentação de diapositivos de imagens guardadas.

**2. Teclado virtual** Mostra/oculta o teclado virtual.

### 3. Anterior

### 4. Reproduzir/Pausa

### 5. Seguinte

### 6. Sem som

### 7. Diminuir volume

### 8. Aumentar volume

Nota: As 8 teclas de função só funcionam quando o tabuleiro iPad está na posição de multimédia.

Não é necessário premir a tecla **Fn** para que estas teclas funcionem.

## Estabelecer ligação com um iPad diferente

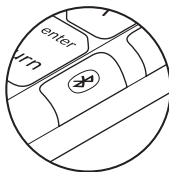
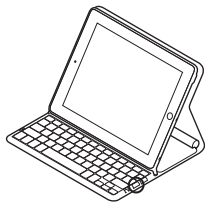

1. Certifique-se de que o Keyboard Folio está na posição de escrita.
2. Verifique se a funcionalidade de Bluetooth do iPad está activada. Seleccione Settings (Definições) > General (Gerais) > Bluetooth > On (Ligar).
3. Prima o botão Connect de Bluetooth. O Keyboard Folio fica localizável durante 3 minutos.
4. Seleccione “Logitech Solar KB folio” no menu Devices (Dispositivos) do iPad.
5. Se o seu iPad solicitar um PIN, introduza o código utilizando o Keyboard Folio e não o teclado virtual do iPad. Depois de estabelecida a ligação Bluetooth, a luz de Estado acende-se brevemente a verde.
6. Coloque o novo iPad no tabuleiro iPad.

---

## Resolução de problemas

### O Keyboard Folio não funciona

- Coloque o tabuleiro iPad na posição de escrita ou multimédia. O Keyboard Folio não funciona se os suportes do tabuleiro estiverem colocados incorrectamente.
- Prima o botão Verificação das Pilhas. A luz de Estado vermelha ou a ausência de luz indica que é necessário carregar as pilhas. Sem luz também significa que os suportes do tabuleiro estão colocados incorrectamente.
- Restabeleça a ligação Bluetooth entre o Keyboard Folio e o iPad:
  - Verifique se o Bluetooth do iPad está activado.
  - Escolha “Logitech Solar KB folio” no menu Devices (Dispositivos) do iPad. Depois de estabelecida a ligação Bluetooth, a luz de Estado acende-se brevemente a verde.

---

Qual a sua opinião?

Despenda um minuto para nos dar a sua opinião.  
Obrigado por adquirir o nosso produto.

**[www.logitech.com/ithink](http://www.logitech.com/ithink)**

## Eliminação das pilhas no final de vida do produto

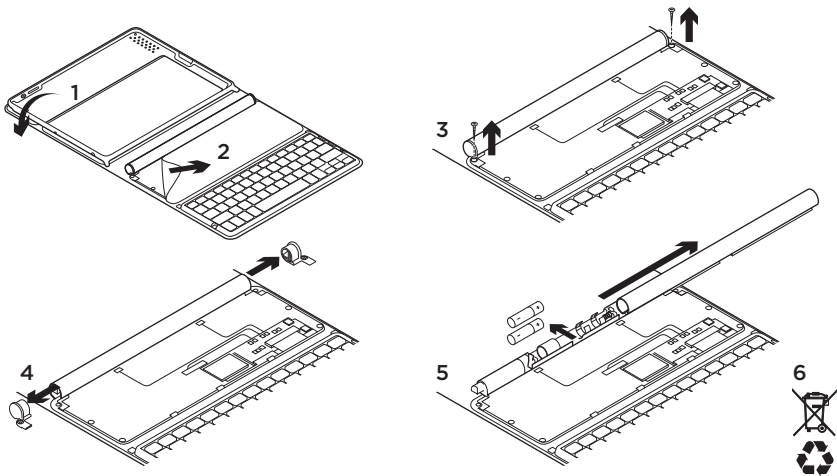

1. Abra o Keyboard Folio e pose-o.
2. Retire a cobertura.
3. Remova os parafusos de cada final do tubo.

4. Remova as tampas do final do tubo.
5. Faça deslizar a tampa do tudo e remova as pilhas.
6. Elimine o seu produto e as pilhas de acordo com as leis locais.

## Γνωρίστε το προϊόν σας

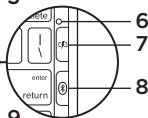
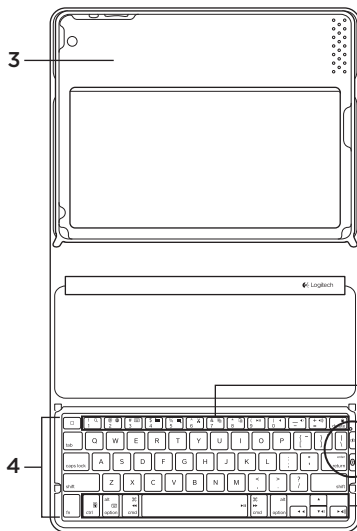
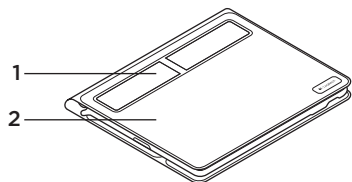

## Ρύθμιση του προϊόντος σας

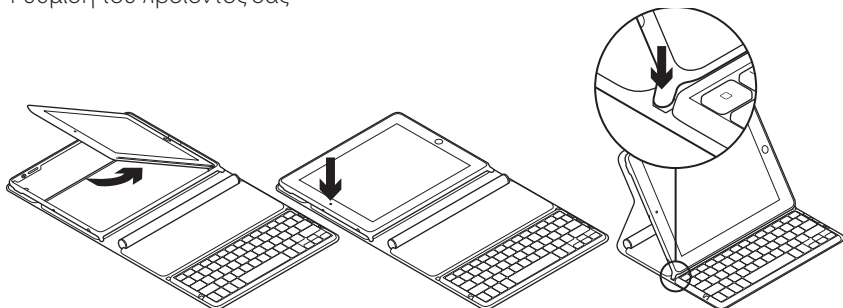

1. Ανοίξετε το πληκτρολόγιο Folio.
2. Τοποθετήστε το iPad σας στο δίσκο iPad.
3. Μετακινήστε το δίσκο iPad στη θέση πληκτρολόγησης:
  - Το πληκτρολόγιο Folio ενεργοποιείται.
  - Η φωτεινή ένδειξη κατάστασης αναβοσβήνει με πράσινο χρώμα.
  - Έχει ενεργοποιηθεί η λειτουργία εντοπισμού του πληκτρολογίου Folio για 15 λεπτά.
  - Εάν η φωτεινή ένδειξη κατάστασης δεν ανάβει με κάποιο χρώμα, ελέγξτε αν έχει τοποθετηθεί σωστά ο δίσκος iPad. Επίσης, ενδέχεται να χρειάζονται φόρτιση οι εσωτερικές μπαταρίες. Μεταβείτε στην ονότητα "Φόρτιση των μπαταριών".
4. Ενεργοποιήστε το Bluetooth στο iPad σας: Επιλέξτε Settings (Ρυθμίσεις) > General (Γενικά) > Bluetooth > On (Ενεργοποίηση).
5. Επιλέξτε "Logitech Solar KB folio" (Πληκτρολόγιο ηλιακής ενέργειας Logitech folio) στο μενού Devices (Συσκευές) του iPad σας.
6. Εάν το iPad σας απαιτεί την εισαγωγή PIN, πληκτρολογήστε τον κωδικό χρησιμοποιώντας το πληκτρολόγιο Folio και όχι το εικονικό πληκτρολόγιο του iPad σας. Όταν πραγματοποιηθεί η σύνδεση Bluetooth, το χρώμα της φωτεινής ένδειξης κατάστασης γίνεται για λίγο πράσινο.

## Φόρτιση των μπαταριών

Για την επαναφόρτιση του πληκτρολογίου Folio χρειάζεται φως. Συνιστάται τυπικό φως δωματίου για έξι ώρες την ημέρα.

Για να ελέγξετε την ισχύ των μπαταριών και να πραγματοποιήσετε επαναφόρτιση

1. Τοποθετήστε το δίσκο iPad στη θέση πληκτρολόγησης.
2. Πατήστε το κουμπί ελέγχου μπαταρίας. Εάν η φωτεινή ένδειξη κατάστασης ανάβει με κόκκινο χρώμα ή δεν ανάβει καθόλου, επαναφορτίστε το πληκτρολόγιο Folio.
3. Κλείστε το πληκτρολόγιο Folio με τις ηλιακές κυψέλες στραμμένες προς τα επάνω. Το πληκτρολόγιο Folio απενεργοποιείται.
4. Τοποθετήστε το πληκτρολόγιο Folio σε ένα δωμάτιο με καλό φωτισμό.

## Περιγραφές φωτεινής ένδειξης κατάστασης

Φως	Περιγραφή
Πράσινο χρώμα	Ο δίσκος είναι στη θέση του, η σύνδεση Bluetooth έχει επιτευχθεί και η μπαταρία είναι φορτισμένη.
Κόκκινο χρώμα	Ο δίσκος είναι στη θέση του, η σύνδεση Bluetooth έχει επιτευχθεί και η ισχύς της μπαταρίας είναι χαμηλή (φόρτιση κατά 10 - 20%). Επαναφορτίστε το πληκτρολόγιο Folio ακολουθώντας τις παραπάνω οδηγίες.
Αναβοσβήνει με πράσινο χρώμα	Ο δίσκος είναι στη θέση του, το πληκτρολόγιο Folio επιχειρεί μια σύνδεση με iPad και η μπαταρία είναι φορτισμένη.
Ανάβει μια φορά με κόκκινο χρώμα και, στη συνέχεια, αναβοσβήνει με πράσινο χρώμα	Ο δίσκος είναι στη θέση του, το πληκτρολόγιο Folio επιχειρεί μια σύνδεση με iPad και η στάθμη φόρτισης της μπαταρίας είναι χαμηλή.
Καμία φωτεινή ένδειξη	Ο δίσκος δεν είναι στη θέση του, η σύνδεση Bluetooth έχει χαθεί ή η μπαταρία έχει εξαντληθεί. Δείτε την ενότητα "Αντιμετώπιση προβλημάτων".

## Επισκεφθείτε την ενότητα Κεντρική σελίδα προϊόντων

Περιλαμβάνει περισσότερες πληροφορίες και ηλεκτρονική υποστήριξη για το προϊόν σας. Αφιερώστε λίγο χρόνο για να επισκεφθείτε την Κεντρική σελίδα προϊόντων, ώστε να μάθετε περισσότερα σχετικά με το νέο σας πληκτρολόγιο Folio.

Διαβάστε άρθρα στο διαδίκτυο για βοήθεια κατά τη ρύθμιση, συμβουλές χρήσης ή πληροφορίες για πρόσθετα χαρακτηριστικά.

Συνδεθείτε με άλλους χρήστες στα Φόρουμ κοινότητων για να πάρετε συμβουλές, να θέσετε ερωτήσεις και να μοιραστείτε λύσεις.

Στην Κεντρική σελίδα προϊόντων, θα βρείτε μια μεγάλη γκάμα περιεχομένου:

- Προγράμματα εκμάθησης
- Αντιμετώπιση προβλημάτων
- Κοινότητα υποστήριξης
- Στοιχεία λήψης λογισμικού
- Τεκμηρίωση στο διαδίκτυο
- Πληροφορίες για την εγγύηση
- Ανταλλακτικά (όπου διατίθενται)

Μεταβείτε στη διεύθυνση [www.logitech.com/support/solarkeyboardfolio](http://www.logitech.com/support/solarkeyboardfolio)

## Χρήση του προϊόντος

Με το άνοιγμα του πληκτρολογίου Folio ενεργοποιείται το iPad σας. Με το κλείσιμό του απενεργοποιείται το iPad σας.

Το πληκτρολόγιο Folio δεν φορτίζεται όταν είναι σε χρήση.

### Θέσεις δίσκου iPad

Υπάρχουν δύο θέσεις του δίσκου iPad - πληκτρολόγησης και πολυμέσων. Και στις δύο θέσεις, το πληκτρολόγιο Folio ενεργοποιείται όταν τα υποστηρίγματα του δίσκου iPad είναι τοποθετημένα όπως φαίνεται στα σχεδιαγράμματα που ακολουθούν.

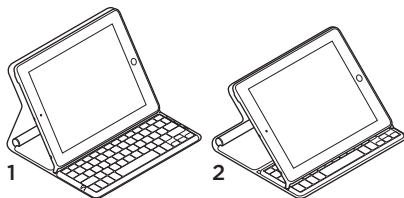

1. Θέση πληκτρολόγησης
2. Θέση πολυμέσων

**Θέση πληκτρολόγησης** Χρησιμοποιείται για καταχώριση κειμένου.

Στη θέση πληκτρολόγησης, το πληκτρολόγιο Folio περιλαμβάνει ένα πλήκτρο Αρχική σελίδα και 13 πλήκτρα λειτουργιών:



- 1. Αρχική σελίδα** Εμφανίζει την Αρχική σελίδα του iPad.
- Πλήκτρα λειτουργιών** Για να τα χρησιμοποιήσετε, πατήστε παρατεταμένα το πλήκτρο Fn και, στη συνέχεια, πατήστε ένα από τα παρακάτω πλήκτρα.
  - 2. Fn + 1 = Αναζήτηση** Ξεκινάει τη λειτουργία αναζήτησης του iPad.
  - 3. Fn + 2 = Εναλλαγή γλώσσας** Εναλλάσσει τις γλώσσες του πληκτρολογίου.
  - 4. Fn + 3 = Εικονικό πληκτρολόγιο** Εμφανίζει/αποκρύπτει το εικονικό πληκτρολόγιο.
  - 5. Fn + 4 = Επιλογή αριστερά** Επιλέγει το κείμενο στα αριστερά, λέξη προς λέξη.

- 6. Fn + 5 = Επιλογή δεξιά** Επιλέγει το κείμενο στα δεξιά, λέξη προς λέξη.
- 7. Fn + 6 = Αποκοπή**
- 8. Fn + 7 = Αντιγραφή**
- 9. Fn + 8 = Επικόλληση**
- 10. Fn + 9 = Αναπαραγωγή/Πάυση**
- 11. Fn + 0 = Σίγαση**
- 12. Fn + παύλα = Μείωση έντασης ήχου**
- 13. Fn + συν = Αύξηση έντασης ήχου**
- 14. Fn + delete = Κλειδωμα οθόνης** Κλειδώνει ή ξεκλειδώνει την οθόνη του iPad.

**Θέση πολυμέσων** Χρησιμοποιείται κατά την παρακολούθηση βίντεο, την ακρόαση μουσικής ή τη χρήση παιχνιδιών

Στη θέση πολυμέσων, το πληκτρολόγιο Folio περιλαμβάνει 8 πλήκτρα λειτουργιών:

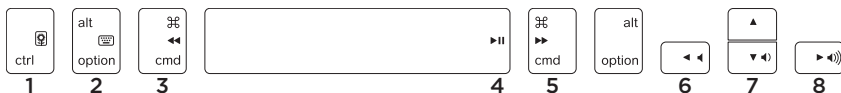

**1. Προβολή διαφανειών** Αναπαράγει μια προβολή διαφανειών από αποθηκευμένες εικόνες.

**2. Εικονικό πληκτρολόγιο**  
Εμφανίζει/αποκρύπτει το εικονικό πληκτρολόγιο.

**3. Προηγούμενο**

**4. Αναπαραγωγή/Παύση**

**5. Επόμενο**

**6. Σίγαση**

**7. Μείωση έντασης ήχου**

**8. Αύξηση έντασης ήχου**

Σημείωση: Αυτά τα 8 πλήκτρα λειτουργιών λειτουργούν μόνο όταν ο δίσκος iPad βρίσκεται στη θέση πολυμέσων. Για να λειτουργήσουν αυτά τα πλήκτρα, είναι απαραίτητο να πατηθεί το πλήκτρο **Fn**.

## Σύνδεση σε διαφορετικό iPad

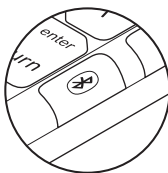
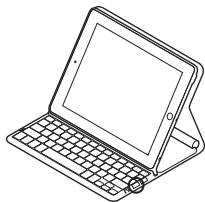

1. Βεβαιωθείτε ότι το πληκτρολόγιο Folio βρίσκεται στη θέση πληκτρολόγησης.
2. Ελέγξτε αν είναι ενεργοποιημένη η λειτουργία Bluetooth του iPad σας. Επιλέξτε Settings (Ρυθμίσεις) > General (Γενικά) > Bluetooth > On (Ενεργοποίηση).
3. Πατήστε το κουμπί σύνδεσης Bluetooth. Έχει ενεργοποιηθεί η λειτουργία εντοπισμού του πληκτρολογίου Folio για 3 λεπτά.
4. Επιλέξτε "Logitech Solar KB folio" (Πληκτρολόγιο ηλιακής ενέργειας Logitech folio) στο μενού Devices (Συσκευές) του iPad.
5. Εάν το iPad σας απαιτεί την εισαγωγή PIN, πληκτρολογήστε τον κωδικό χρησιμοποιώντας το πληκτρολόγιο Folio και όχι το εικονικό πληκτρολόγιο του iPad σας. Όταν πραγματοποιηθεί η σύνδεση Bluetooth, το χρώμα της φωτεινής ένδειξης κατάστασης γίνεται για λίγο πράσινο.
6. Τοποθετήστε το νέο iPad στο δίσκο iPad.

## Αντιμετώπιση προβλημάτων

### Το πληκτρολόγιο Folio δεν λειτουργεί

- Τοποθετήστε το δίσκο iPad στη θέση πληκτρολόγησης ή πολυμέσων.  
Το πληκτρολόγιο Folio δεν λειτουργεί εάν τα υποστηρίγματα του δίσκου δεν είναι σωστά τοποθετημένα.
- Πατήστε το κουμπί ελέγχου μπαταρίας.  
Εάν η φωτεινή ένδειξη κατάστασης ανάβει με κόκκινο χρώμα ή δεν ανάβει καθόλου, χρειάζεται φόρτιση της μπαταρίας. Εάν δεν ανάβει καθόλου, μπορεί επίσης να σημαίνει ότι τα υποστηρίγματα του δίσκου δεν είναι σωστά τοποθετημένα.
- Επιτύχετε εκ νέου τη σύνδεση Bluetooth ανάμεσα στο πληκτρολόγιο Folio και το iPad:
  - Επιβεβαιώστε ότι το Bluetooth του iPad είναι ενεργοποιημένο.
  - Επιλέξτε "Logitech Solar KB folio" (Πληκτρολόγιο ηλιακής ενέργειας Logitech folio) στο μενού Devices (Συσκευές) του iPad σας. Όταν πραγματοποιηθεί η σύνδεση Bluetooth, το χρώμα της φωτεινής ένδειξης κατάστασης γίνεται για λίγο πράσινο.

---

Ποια είναι η γνώμη σας;

Αφιερώστε λίγο χρόνο για να μας πείτε.

Σας ευχαριστούμε για την αγορά του προϊόντος μας.

[www.logitech.com/ithink](http://www.logitech.com/ithink)

## Απορρίψη μπαταριών στη λήξη της ζωής του προϊόντος

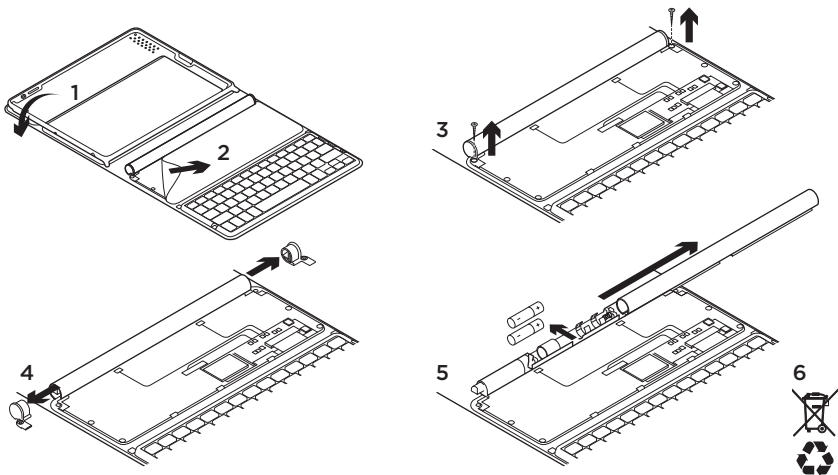

1. Ανοίξτε το πληκτρολόγιο Folio και απλώστε το ώστε να είναι επίπεδο.
2. Αφαιρέστε το κάλυμμα.
3. Αφαιρέστε τη βίδα στο κάθε άκρο του σωλήνα.
4. Αφαιρέστε τις τάπες των άκρων του σωλήνα.
5. Σύρετε και αφαιρέστε το κάλυμμα του σωλήνα, και αφαιρέστε τις μπαταρίες.
6. Απορρίψτε το προϊόν σας και τις μπαταρίες του σύμφωνα με την τοπική νομοθεσία.







[www.logitech.com/support/solarkeyboardfolio](http://www.logitech.com/support/solarkeyboardfolio)

België/Belgique	Dutch: +32-(0)2 200 64 44; French: +32-(0)2 200 64 40	South Africa	0800 981 089
Česká Republika	+420 239 000 335	Suomi	+358-(0)9 725 191 08
Danmark	+45-38 32 31 20	Sverige	+46-(0)8-501 632 83
Deutschland	+49-(0)69-51 709 427	Türkiye	00800 44 882 5862
España	+34-91-275 45 88	United Arab Emirates	8000 441-4294
France	+33-(0)1-57 32 32 71	United Kingdom	+44-(0)203-024-81 59
Ireland	+353-(0)1 524 50 80	European, Mid. East., & African Hq.	English: +41-(0)22 761 40 25 Fax: +41-(0)21 863 54 02
Italia	+39-02-91 48 30 31	Morges, Switzerland	
Magyarország	+36 (1) 777-4853	Eastern Europe	English: 41-(0)22 761 40 25
Nederland	+31-(0)-20-200 84 33	United States	+1 646-454-3200
Norge	+47-(0)24 159 579	Argentina	+0800 555 3284
Österreich	+43-(0)1 206 091 026	Brasil	+0800 891 4173
Polska	00800 441 17 19	Canada	+1-866-934-5644
Portugal	+351-21-415 90 16	Chile	+1230 020 5484
Россия	+7(495) 641 34 60	Colombia	01-800-913-6668
Schweiz/Suisse	D +41-(0)22 761 40 12	Latin America	+1 800-578-9619
Svizzera	F +41-(0)22 761 40 16 I +41-(0)22 761 40 20 E +41-(0)22 761 40 25	Mexico	01.800.800.4500



[www.logitech.com](http://www.logitech.com)

© 2012 Logitech. All rights reserved. Logitech, the Logitech logo, and other Logitech marks are owned by Logitech and may be registered. Apple and iPad are trademarks of Apple Inc., registered in the U.S. and other countries. Bluetooth is a registered trademark of Bluetooth SIG, Inc. All other trademarks are the property of their respective owners. Logitech assumes no responsibility for any errors that may appear in this manual. Information contained herein is subject to change without notice.

620-004051.003