



Getting started with  
Logitech® Ultrathin Keyboard Cover



## Contents

English. . . . .	3	Français . . . . .	19
Deutsch . . . . .	11	Italiano. . . . .	27
<b>www.logitech.com/support</b>  . . . . .			35

## Know your product

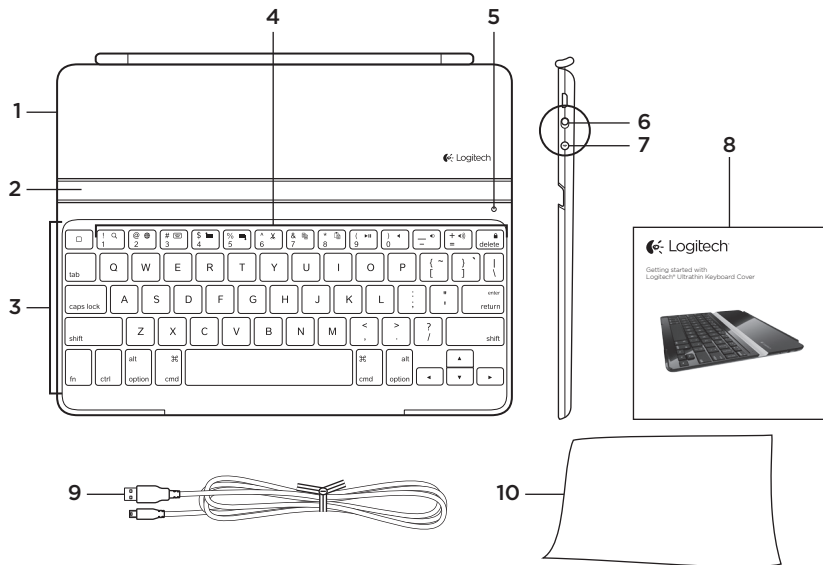

1. Protective cover
2. iPad holder
3. Keyboard
4. Function keys
5. Status light

6. On/Off switch
7. Bluetooth connect button
8. Documentation
9. Micro-USB charging cable
10. Cleaning cloth

## Set up your product

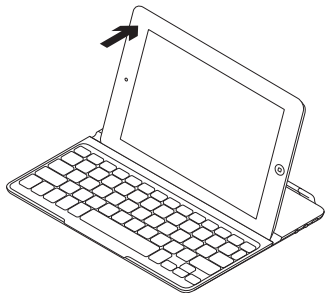
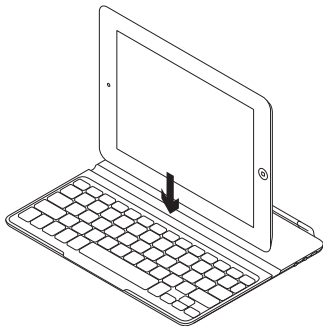
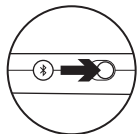

1. Turn on the Keyboard Cover:
  - Bluetooth discovery starts automatically and continues for 15 minutes. The Status light blinks blue.
  - If the Status light briefly turns red, charge the batteries. For more information, see “Charge the batteries.”
2. Make sure your iPad's Bluetooth feature is on. Select Settings > General > Bluetooth > On.
3. Select “Logitech Ultrathin KB cover” on the iPad's Devices menu.
4. If your iPad requests a PIN, enter the code using the Keyboard Cover and not your iPad's virtual keyboard. After the Bluetooth connection is made, the Status light briefly turns blue, and then it turns off.
5. Place the iPad on the Keyboard Cover.

## Charge the batteries

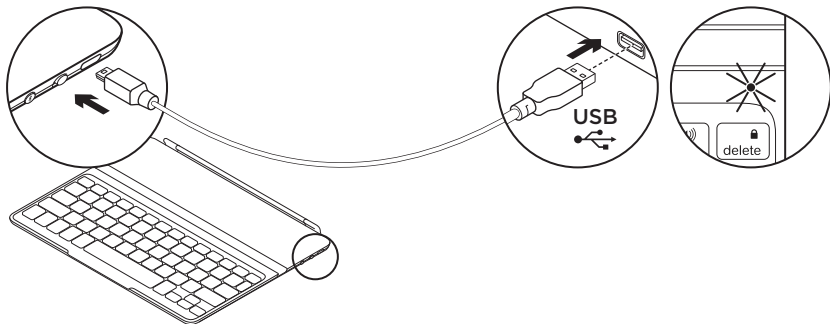

1. Plug the Micro-USB Charging cable into the Keyboard Cover and a USB port on a computer. The Status light blinks green.
2. Charge the batteries until the Status light turns solid green.

### Battery information:

- A fully charged battery provides about 6 months of power when the Keyboard Cover is used about two hours a day.
- Charge the batteries when the Status light briefly turns red after the Keyboard Cover turns on.
- When not in use, turn off the Keyboard Cover to conserve battery power.
- The Keyboard Cover enters sleep mode if powered on and not used. Press any key to wake.

## Visit Product Central

There's more information and support online for your product. Take a moment to visit Product Central to learn more about your new Keyboard Cover.

Browse online articles for setup help, usage tips, or information about additional features.

Connect with other users in our Community Forums to get advice, ask questions, and share solutions.

At Product Central, you'll find a wide selection of content:

- Tutorials
- Troubleshooting
- Support community
- Software downloads
- Online documentation
- Warranty information
- Spare parts (when available)

Go to [www.logitech.com/support/ultrathinkeyboardcover](http://www.logitech.com/support/ultrathinkeyboardcover)

## Use your product

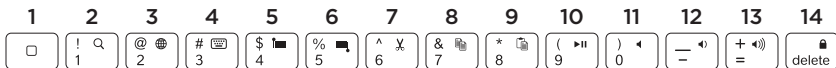

## Product features

- 1. Home** Displays the iPad Home screen.
- Function keys** To use, press and hold the Fn key, and then press a key listed below.
- 2. Fn + 1 = Search** Launches the iPad search function.
- 3. Fn + 2 = Switch language** Switches the keyboard language.
- 4. Fn + 3 = Virtual keyboard** Shows/hides the virtual keyboard.
- 5. Fn + 4 = Select left** Selects text on the left, word by word.
- 6. Fn + 5 = Select right** Selects text on the right, word by word.
- 7. Fn + 6 = Cut**
- 8. Fn + 7 = Copy**
- 9. Fn + 8 = Paste**
- 10. Fn + 9 = Play/Pause**
- 11. Fn + 0 = Mute**
- 12. Fn + dash = Volume down**
- 13. Fn + plus = Volume up**
- 14. Fn + delete = Lock screen** Locks or unlocks the iPad screen.

## Status light indications

Light	Description
Blinking green	The battery is charging.
Green	The battery is charged (more than 5%).
Red	Battery power is low (less than 5%). Charge the batteries.
Blinking blue	Fast: Keyboard Case is in discovery mode. Slow: Keyboard Case is trying to reconnect to your Apple device.
Solid blue	Bluetooth pairing is successful.

## Storing the iPad for travel

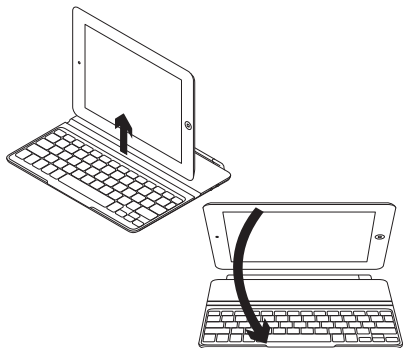

1. Lift the iPad from the Keyboard Cover.
2. Rotate the iPad, with the screen side down, so the Home button is on the right.
3. Place the iPad on top to the Keyboard Cover. A magnetic clip holds the iPad in position.

## Connecting to a different iPad

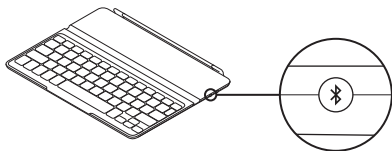

1. Make sure the Keyboard Cover is turned on.
2. Check that your iPad's Bluetooth feature is on. Select Settings > General > Bluetooth > On.
3. Press the Bluetooth Connect Button. The Keyboard Cover is discoverable for 3 min.
4. Select "Logitech Ultrathin KB cover" on the iPad's Devices menu.
5. If your iPad requests a PIN, enter the code using the Keyboard Cover and not your iPad's virtual keyboard. After the Bluetooth connection is made, the Status light briefly turns blue, and then it turns off.
6. Place the new iPad on the Keyboard Cover.



## Troubleshooting

### **The Keyboard Cover does not work**

- Press any key to wake the Keyboard Cover from sleep mode.
- Turn the Keyboard Cover Off and than back On.
- Recharge the internal batteries.  
For more information, refer to “Charge the batteries.”
- Re-establish the Bluetooth connection between the Keyboard Cover and iPad:
- Verify that iPad’s Bluetooth feature is turned on.
- Choose “Logitech Ultrathin KB cover” from the Devices menu on your iPad.  
The Status light briefly turns blue after the Bluetooth connection is made.

## What do you think?

Please take a minute to tell us.  
Thank you for purchasing our product.

**[www.logitech.com/ithink](http://www.logitech.com/ithink)**

## Battery disposal at product end of life

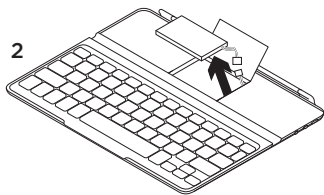
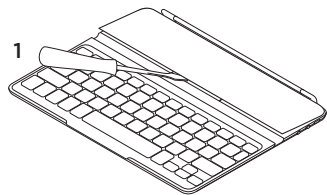

1. Pry off top cover of keyboard with screwdriver.
2. Detach battery from circuit board and remove battery.

3. Dispose of your product and its battery according to local laws.

## Produkt auf einen Blick

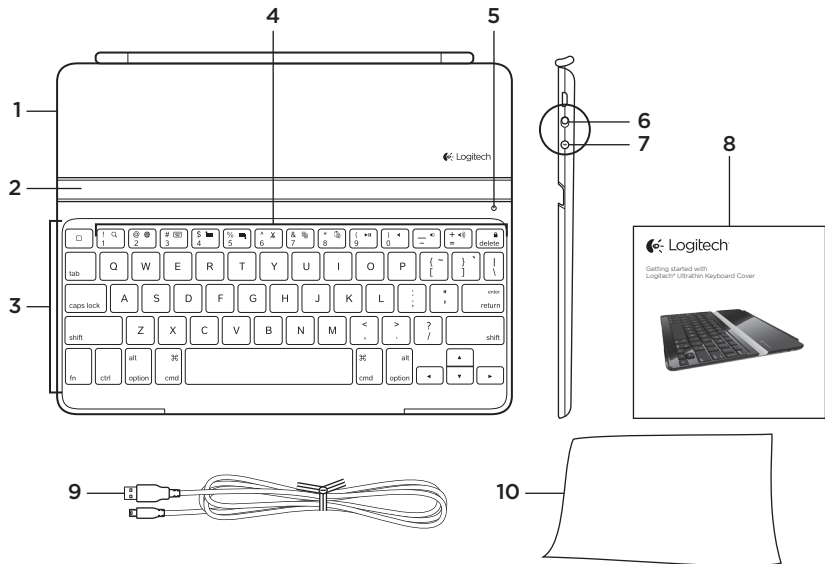

1. Schutzabdeckung
2. iPad-Halterung
3. Tastatur
4. Funktionstasten
5. Statusanzeige

6. Ein-/Ausshalter
7. Bluetooth-Verbindungstaste
8. Bedienungsanleitung
9. Mikro-USB-Ladekabel
10. Reinigungstuch

## Einrichtung des Produkts

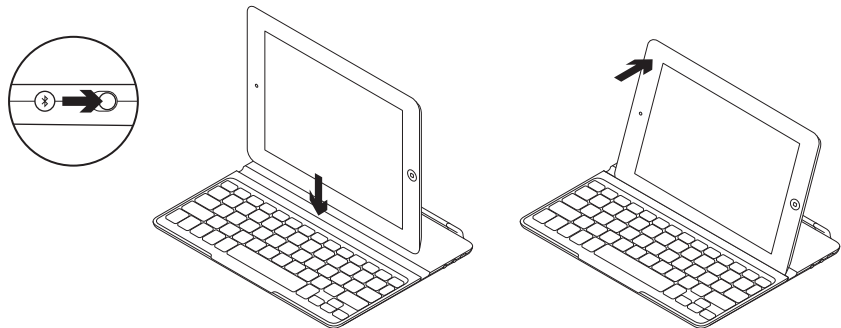

1. Schalten Sie das Keyboard Cover ein:
  - Die Bluetooth-Erkennung startet automatisch und läuft 15 Minuten. Die Statusanzeige blinkt blau.
  - Sollte die Statusanzeige kurz rot leuchten, laden Sie den Akku auf. Weitere Informationen finden Sie unter „Aufladen des Akkus“.
2. Vergewissern Sie sich, dass die Bluetooth-Funktion des iPads aktiviert ist. Wählen Sie „Einstellungen > Allgemein > Bluetooth > Ein“.
3. Wählen Sie im Gerätemenü des iPads „Logitech Ultrathin KB Cover“.
4. Wenn Sie nach einer PIN gefragt werden, tippen Sie den Code mithilfe des Keyboard Cover und nicht über die virtuelle Tastatur des iPads ein. Sobald die Bluetooth-Verbindung hergestellt wurde, leuchtet die Statusanzeige kurz blau und geht dann aus.
5. Positionieren Sie das iPad auf dem Keyboard Cover.

## Aufladen des Akkus

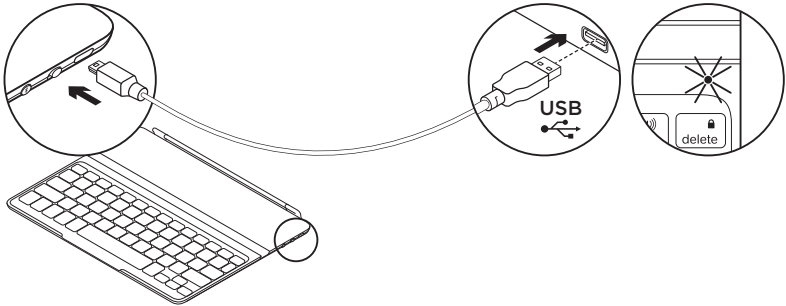

1. Verbinden Sie das Keyboard Cover über das Mikro-USB-Ladekabel mit einem USB-Anschluss des Computers. Die Statusanzeige blinkt grün.
2. Laden Sie den Akku, bis die Statusanzeige dauerhaft grün leuchtet.

### Informationen zum Akku:

- Eine Vollladung des Akkus gewährleistet etwa sechs Monate Laufzeit, wenn das Keyboard Cover ca. zwei Stunden am Tag genutzt wird.
- Laden Sie den Akku auf, wenn die Statusanzeige nach dem Einschalten des Keyboard Cover kurz rot leuchtet.
- Schalten Sie das Keyboard Cover aus, während Sie es nicht verwenden, um den Akku zu schonen.
- Wenn das Keyboard Cover eingeschaltet ist und länger nicht verwendet wird, wechselt es in den Energiesparmodus. Drücken Sie eine beliebige Taste, um den Energiesparmodus zu beenden.

## Produktzentrale

Hier erhalten Sie weitere Informationen und den Online-Kundendienst für Ihr Produkt. Nehmen Sie sich einen Augenblick Zeit und besuchen Sie die Produktzentrale, um mehr über Ihr neues Keyboard Cover herauszufinden.

Durchsuchen Sie Online-Artikel zur Unterstützung beim Einrichten, für Tipps zur Nutzung und für Informationen zu weiteren Funktionen.

Treten Sie in unseren Community-Foren mit anderen Benutzern in Verbindung und holen Sie sich Tipps, stellen Sie Fragen und teilen Sie Ihre Problemlösungen mit anderen.

In der Produktzentrale finden Sie zahlreiche Inhalte:

- Tutorials
- Fehlerbehebung
- Support-Community
- Software-Downloads
- Online-Bedienungsanleitungen
- Garantieinformationen
- Ersatzteile (falls verfügbar)

Rufen Sie die Seite [www.logitech.com/support/ultrathinkeyboardcover](http://www.logitech.com/support/ultrathinkeyboardcover) auf.

## Verwendung des Produkts

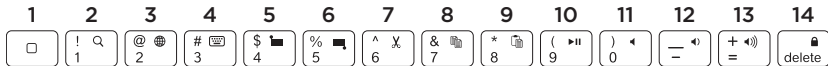

### Produktfunktionen:

**1. Home** Zeigt den Startbildschirm des iPads an.

**Funktionstasten** Halten Sie zur Verwendung die FN-Taste gedrückt und drücken Sie eine der unten aufgeführten Tasten.

- 2. FN + 1 = Suchen** Startet die Suchfunktion des iPads.
- 3. FN + 2 = Sprache ändern** Ändert die Tastatursprache.
- 4. FN + 3 = Virtuelle Tastatur** Zeigt die virtuelle Tastatur an oder blendet sie aus.

**5. FN + 4 = Auswählen links** Wählt den Text auf der linken Seite Wort für Wort aus.

**6. FN + 5 = Auswählen rechts** Wählt den Text auf der rechten Seite Wort für Wort aus.

**7. FN + 6 = Ausschneiden**

**8. FN + 7 = Kopieren**

**9. FN + 8 = Einfügen**

**10. FN + 9 = Wiedergabe/Pause**

**11. FN + 0 = Stummschalten**

**12. FN + Minus = Leiser**

**13. FN + Plus = Lauter**

**14. FN + delete = Bildschirm sperren** Sperrt oder entsperrt den Bildschirm des iPads.

### LED-Statusanzeigen

LED	Beschreibung
Blinkt grün	Der Akku wird aufgeladen.
Grün	Der Akku ist aufgeladen (mehr als 5 %).
Rot	Der Batteriestand ist niedrig (weniger als 5 %). Laden Sie den Akku auf.
Blinkt blau	Schnell: Das Keyboard Case befindet sich im Erkennungsmodus. Langsam: Das Keyboard Case versucht, erneut eine Verbindung mit Ihrem Apple-Gerät herzustellen.
Leuchtet dauerhaft blau	Bluetooth-Pairing erfolgreich durchgeführt.

## Verstauen des iPads für den Transport

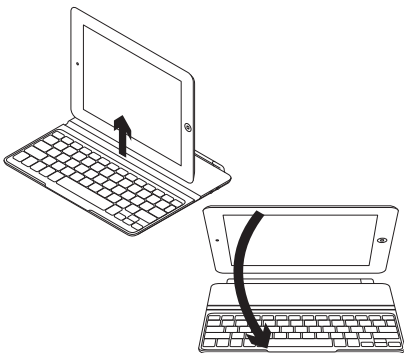

1. Nehmen Sie das iPad aus dem Keyboard Cover.
2. Drehen Sie das iPad mit dem Display nach unten, sodass sich die Home-Taste auf der rechten Seite befindet.
3. Positionieren Sie das iPad auf dem Keyboard Cover. Eine magnetische Halterung sorgt für einen sicheren Sitz des iPads.

## Verbinden mit einem anderen iPad

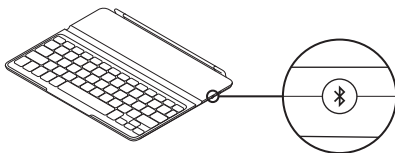

1. Stellen Sie sicher, dass das Keyboard Cover eingeschaltet ist.
2. Vergewissern Sie sich, dass die Bluetooth-Funktion des iPads aktiviert ist. Wählen Sie „Einstellungen > Allgemein > Bluetooth > Ein“.
3. Drücken Sie die Bluetooth-Verbindungstaste. Das Keyboard Cover ist für drei Minuten erkennbar.
4. Wählen Sie im Gerätemenü des iPads „Logitech Ultrathin KB Cover“.
5. Wenn Sie nach einer PIN gefragt werden, tippen Sie den Code mithilfe des Keyboard Cover und nicht über die virtuelle Tastatur des iPads ein. Sobald die Bluetooth-Verbindung hergestellt wurde, leuchtet die Statusanzeige kurz blau und geht dann aus.
6. Positionieren Sie das neue iPad auf dem Keyboard Cover.



## Fehlerbehebung

### **Das Keyboard Cover funktioniert nicht**

- Drücken Sie eine beliebige Taste, um den Energiesparmodus des Keyboard Cover zu beenden.
- Schalten Sie das Keyboard Cover aus und wieder ein.
- Laden Sie den internen Akku auf. Weitere Informationen finden Sie unter „Aufladen des Akkus“.
- Stellen Sie die Bluetooth-Verbindung zwischen Keyboard Cover und iPad wieder her.
- Vergewissern Sie sich, dass die Bluetooth-Funktion des iPads aktiviert ist.
- Wählen Sie im Gerätemenü des iPads „Logitech Ultrathin KB Cover“. Sobald die Bluetooth-Verbindung hergestellt wurde, leuchtet die Statusanzeige kurz blau.

## Ihre Meinung ist gefragt.

Bitte nehmen Sie sich etwas Zeit, um einige Fragen zu beantworten. Vielen Dank, dass Sie sich für unser Produkt entschieden haben.

**[www.logitech.com/ithink](http://www.logitech.com/ithink)**

## Akkuentorgung

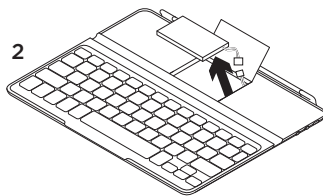
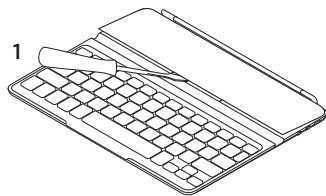

1. Entfernen Sie mithilfe eines Schraubendrehers die obere Abdeckung des Keyboard Cover.
2. Trennen Sie den Akku von der Platine und entnehmen Sie ihn.

3. Entsorgen Sie das Produkt und den Akku entsprechend den in Ihrer Region gültigen Bestimmungen.

## Présentation du produit

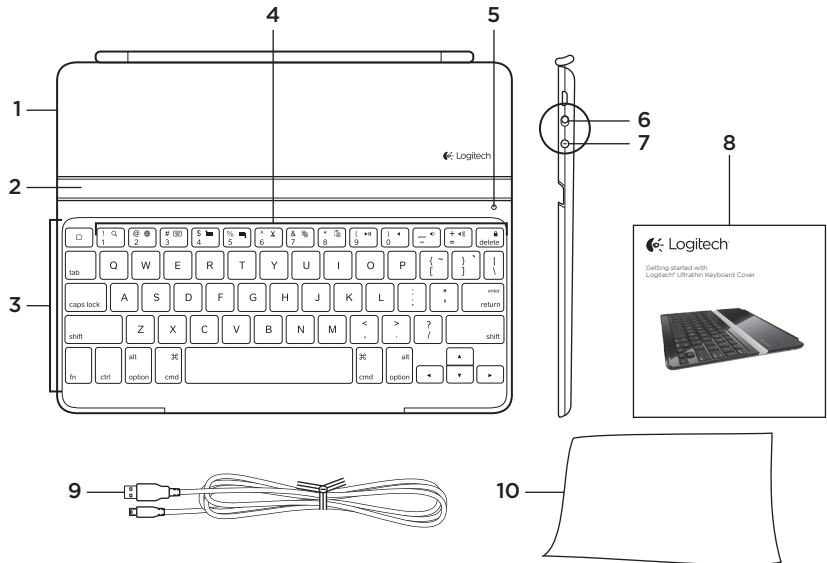

- |                        |                                  |
|------------------------|----------------------------------|
| 1. Etui de protection  | 6. Commutateur Marche/Arrêt      |
| 2. Support pour iPad   | 7. Bouton de connexion Bluetooth |
| 3. Clavier             | 8. Documentation                 |
| 4. Touches de fonction | 9. Câble de charge micro-USB     |
| 5. Témoin d'état       | 10. Chiffon nettoyant            |

## Installation du produit

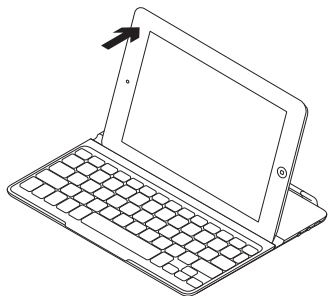
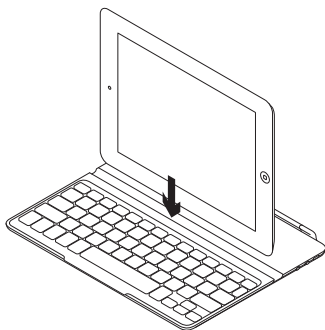
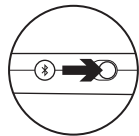

**1. Mettez la coque clavier sous tension:**

- La détection Bluetooth démarre automatiquement et dure 15 minutes. Le témoin d'état clignote en bleu.
- Si le témoin d'état s'allume brièvement en rouge, rechargez la batterie. Pour plus d'informations, reportez-vous à la section **Chargement de la batterie.**

**2. Vérifiez que la fonction Bluetooth est activée sur votre iPad.**  
Sélectionnez Paramètres > Général > Bluetooth > Activé.

**3. Dans le menu des dispositifs sur votre iPad, sélectionnez Logitech Ultrathin KB cover.**

**4. Si votre iPad vous demande un code PIN, saisissez ce code à l'aide de la coque clavier (et non du clavier virtuel de l'iPad).** Une fois la connexion Bluetooth établie, le témoin d'état s'allume brièvement en bleu avant de s'éteindre.

**5. Placez l'iPad sur la coque clavier.**

## Chargement de la batterie

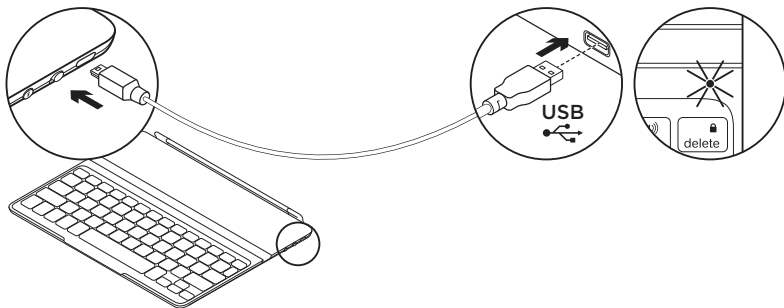

1. Branchez le câble d'alimentation micro-USB entre la coque clavier et le port USB d'un ordinateur. Le témoin d'état clignote en vert.
2. Rechargez la batterie jusqu'à ce que le témoin d'état affiche une lumière verte continue.

### Informations sur la batterie:

- Chargée au maximum, l'autonomie de la batterie peut durer jusqu'à 6 mois dans le cas d'une utilisation du clavier en moyenne deux heures par jour.
- Rechargez la batterie lorsque le témoin d'état s'allume brièvement en rouge après la mise sous tension de la coque clavier.
- Lorsque vous n'utilisez pas la coque clavier, éteignez-la pour préserver la batterie.
- La coque clavier passe en mode de veille après une certaine durée d'inactivité. Appuyez sur n'importe quelle touche pour le réactiver.

## Visite des pages Produits

Des informations supplémentaires et une assistance en ligne sont disponibles pour votre produit. Prenez le temps de visiter les pages Produits pour en savoir plus sur votre nouvelle coque clavier.

Parcourez les articles en ligne pour obtenir de l'aide en matière de configuration, des conseils d'utilisation ou des informations sur les fonctions supplémentaires.

Connectez-vous avec d'autres utilisateurs sur nos forums communautaires pour demander des conseils, poser des questions et partager des solutions.

Dans les pages Produits, vous trouverez un large éventail de contenu:

- Didacticiels
- Dépannage
- Communauté d'entraide
- Téléchargement de logiciels
- Documentation en ligne
- Informations sur la garantie
- Pièces de rechange (si disponibles)

Accédez au site [www.logitech.com/support/ultrathinkeyboardcover](http://www.logitech.com/support/ultrathinkeyboardcover)

## Utilisation du produit

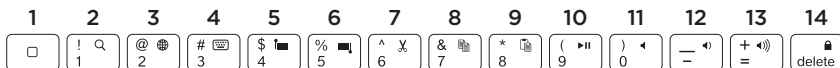

## Caractéristiques du produit

**1. Accueil** Afficher l'écran d'accueil de l'iPad.

**Touches de fonction** Pour utiliser une fonction, maintenez la touche Fn enfoncée et appuyez sur une des touches répertoriées ci-dessous.

- 2. Fn + 1 = Rechercher**  
Lancer la fonction de recherche de l'iPad.
- 3. Fn + 2 = Changer de langue**  
Changer la langue du clavier.
- 4. Fn + 3 = Clavier virtuel**  
Afficher/Masquer le clavier virtuel.

- 5. Fn + 4 = Sélection gauche**  
Sélectionner du texte en partant de la gauche, mot par mot.
- 6. Fn + 5 = Sélection droite**  
Sélectionner du texte en partant de la droite, mot par mot.
- 7. Fn + 6 = Couper**
- 8. Fn + 7 = Copier**
- 9. Fn + 8 = Coller**
- 10. Fn + 9 = Lecture/Pause**
- 11. Fn + 0 = Muet**
- 12. Fn + tiret = Volume -**
- 13. Fn + plus = Volume +**
- 14. Fn + delete = Verrouiller l'écran**  
Verrouiller/Déverrouiller l'écran de l'iPad.

## Indications du témoin d'état

Témoin	Description
Vert clignotant	La batterie est en cours de charge.
Vert	La batterie est chargée (niveau supérieur à 5 %).
Rouge	Le niveau de charge de la batterie est faible (inférieur à 5 %). Chargement requis.
Bleu clignotant	Rapide: la coque clavier est en mode de détection. Lent: la coque clavier tente de se reconnecter à votre dispositif Apple.
Bleu en continu	Le couplage Bluetooth est effectif.

## Stockage de l'iPad en cas de déplacement

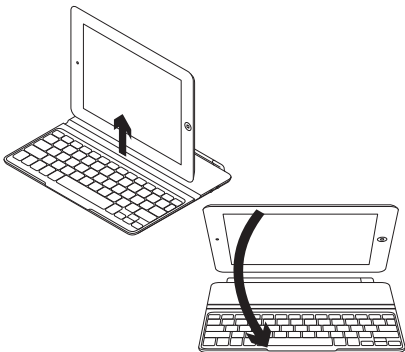

1. Retirez l'iPad de la coque clavier.
2. Faites pivoter l'iPad, l'écran orienté vers le bas, de sorte à placer le bouton d'accueil à droite.
3. Placez l'iPad sur la coque clavier. Une fixation aimantée permet de maintenir l'iPad.

## Connexion à un autre iPad

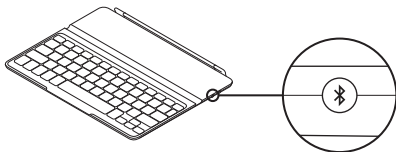

1. Vérifiez que la coque clavier est sous tension.
2. Vérifiez que la fonction Bluetooth est activée sur votre iPad. Sélectionnez Paramètres > Général > Bluetooth > Activé.
3. Appuyez sur le bouton de connexion Bluetooth. La coque clavier passe en mode de détection pendant 3 minutes.
4. Dans le menu des dispositifs sur votre iPad, sélectionnez Logitech Ultrathin KB cover.
5. Si votre iPad vous demande un code PIN, saisissez ce code à l'aide de la coque clavier (et non du clavier virtuel de l'iPad). Une fois la connexion Bluetooth établie, le témoin d'état s'allume brièvement en bleu avant de s'éteindre.
6. Placez le nouvel iPad sur la coque clavier.



## Dépannage

### La coque clavier ne fonctionne pas

- Appuyez sur une touche du clavier pour quitter le mode de veille.
- Mettez le clavier hors tension, puis remettez-le sous tension.
- Rechargez la batterie interne.  
Pour plus d'informations, reportez-vous à la section Chargement de la batterie.
- Rétablissez la connexion Bluetooth entre la coque clavier et l'iPad:
- Vérifiez que la fonction Bluetooth est activée sur l'iPad.
- Sélectionnez Logitech Ultrathin KB cover dans le menu des dispositifs sur votre iPad. Une fois la connexion Bluetooth établie, le témoin d'état s'allume brièvement en bleu.

### Qu'en pensez-vous?

Veillez prendre quelques minutes pour nous faire part de vos commentaires. Nous vous remercions d'avoir acheté notre produit.

[www.logitech.com/ithink](http://www.logitech.com/ithink)

## Recyclage de la batterie à la fin du cycle de vie du produit

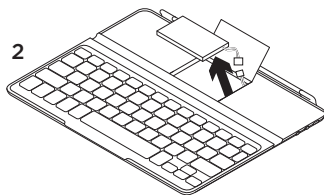
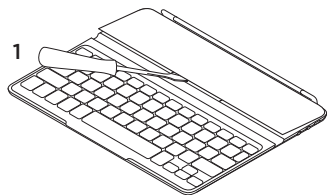

1. Retirez le couvercle du clavier à l'aide d'un tournevis.
2. Détachez la batterie et retirez-la.

3. Mettez au rebut le produit et sa batterie conformément à la législation locale.

## Panoramica del prodotto

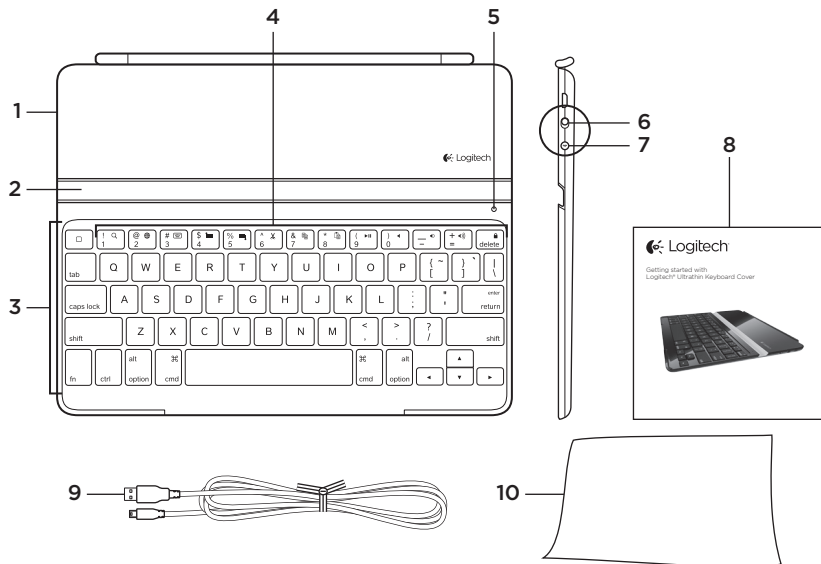

1. Coperchio protettivo
2. Supporto per iPad
3. Tastiera
4. Tasti funzione
5. Spia di stato

6. Pulsante di accensione/spengnimento
7. Pulsante di connessione Bluetooth
8. Documentazione
9. Cavo di ricarica micro USB
10. Panno di pulizia

## Configurazione del prodotto

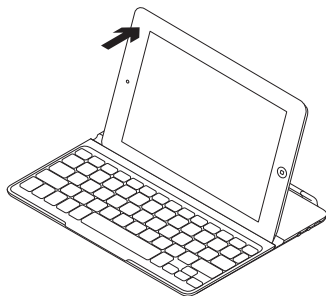
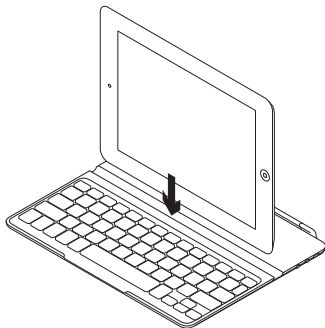
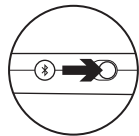

1. Accendere la tastiera Keyboard Cover:
  - Il rilevamento Bluetooth viene avviato automaticamente, proseguendo per 15 minuti. La spia di stato lampeggia di colore blu.
  - Se la spia di stato diventa rossa per qualche istante, caricare la batteria. Per ulteriori informazioni, vedere la sezione "Caricamento della batteria".
2. Assicurarsi che la funzionalità Bluetooth dell'iPad sia attivata selezionando Impostazioni > Generali > Bluetooth > On.
3. Nel menu dei dispositivi dell'iPad, selezionare "Logitech Ultrathin KB Cover".
4. Se l'iPad richiede un PIN, immettere il codice utilizzando Keyboard Cover e non la tastiera virtuale dell'iPad. Quando la connessione Bluetooth viene stabilita, la spia di stato si illumina brevemente di colore blu, quindi si spegne.
5. Collocare l'iPad sopra la tastiera Keyboard Cover.

## Caricamento della batteria

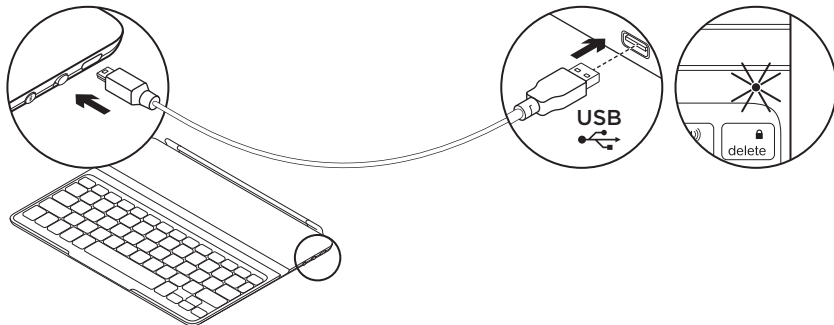

1. Collegare il cavo di ricarica micro USB a Keyboard Cover e a una porta USB del computer. La spia di stato lampeggia di colore verde.
2. Caricare la batteria finché la spia di stato non diventa di colore verde fisso.

### Informazioni sulla batteria:

- Una carica completa della batteria garantisce una durata di circa 6 mesi, con un utilizzo di Keyboard Cover di circa due al giorno.
- Se la spia di stato diventa rossa per qualche istante dopo l'accensione di Keyboard Cover, caricare la batteria.
- Quando non è in uso, spegnere Keyboard Cover per ridurre il consumo della batteria.
- Se Keyboard Cover è accesa e non in uso, viene attivata la modalità di sospensione. Per riattivarla, premere un tasto qualsiasi.

## Sezione Prodotti di punta

Online sono disponibili ulteriori informazioni e il supporto per il prodotto. Per approfondire la conoscenza della nuova Keyboard Cover, si consiglia di visitare la sezione Prodotti di punta.

Per la guida alla configurazione, consigli sull'utilizzo o informazioni su funzionalità aggiuntive, consultare gli articoli online.

Per ottenere consigli, porre domande e condividere soluzioni, è inoltre possibile connettersi con altri utenti tramite i forum della community Logitech.

Nella sezione Prodotti di punta, è disponibile un'ampia selezione di contenuti:

- Esercitazioni
- Risoluzione dei problemi
- Community di supporto
- Download del software
- Documentazione online
- Informazioni sulla garanzia
- Parti di ricambio (se disponibili)

Visitare [www.logitech.com/support/ultrathinkeyboardcover](http://www.logitech.com/support/ultrathinkeyboardcover)

## Utilizzo del prodotto

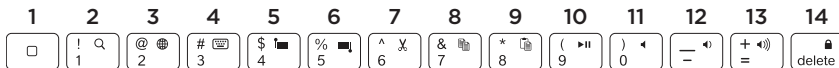

### Caratteristiche del prodotto

**1. Home** Consente di visualizzare la schermata iniziale dell'iPad.

**Tasti funzione** Per utilizzarli, tenere premuto il tasto Fn, quindi premere uno dei tasti riportati di seguito.

**2. Fn + 1 = Ricerca** Consente di avviare la funzione di ricerca dell'iPad.

**3. Fn + 2 = Cambia lingua** Consente di cambiare la lingua della tastiera.

**4. Fn + 3 = Tastiera virtuale**  
Consente di mostrare/nascondere la tastiera virtuale.

**5. Fn + 4 = Seleziona a sinistra**  
Consente di selezionare il testo sulla sinistra, parola per parola.

**6. Fn + 5 = Seleziona a destra**  
Consente di selezionare il testo sulla destra, parola per parola.

**7. Fn + 6 = Taglia**

**8. Fn + 7 = Copia**

**9. Fn + 8 = Incolla**

**10. Fn + 9 = Riproduzione/pausa**

**11. Fn + 0 = Disattivazione audio**

**12. Fn + trattino = Diminuzione volume**

**13. Fn + più = Aumento volume**

**14. Fn + CANC = Blocca schermo**  
Consente di bloccare o sbloccare lo schermo dell'iPad.

### Indicazioni della spia di stato

Spia	Descrizione
Spia verde lampeggiante	La batteria è in carica.
Spia verde	La batteria è carica (oltre il 5%).
Spia rossa	Il livello di carica della batteria è basso (inferiore al 5%). Caricare la batteria.
Spia blu lampeggiante	Veloce: Keyboard Cover è in modalità di rilevamento. Lenta: Keyboard Case sta tentando di riconnettersi al dispositivo Apple.
Spia blu fissa	Il pairing Bluetooth è avvenuto correttamente.

## Protezione dell'iPad durante il trasporto

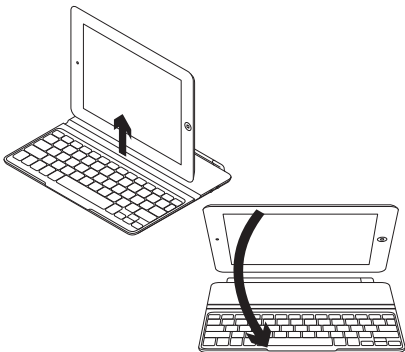

1. Sollevare l'iPad da Keyboard Cover.
2. Ruotare l'iPad, con lo schermo rivolto verso il basso, di modo che il pulsante Home sia a destra.
3. Posizionare l'iPad su Keyboard Cover. Una clip magnetica consente di mantenere l'iPad in posizione.

## Connessione a un diverso iPad

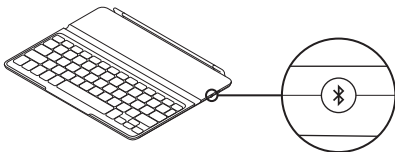

1. Accertarsi che Keyboard Cover sia accesa.
2. Verificare che la funzionalità Bluetooth dell'iPad sia attivata selezionando Impostazioni > Generali > Bluetooth > On.
3. Premere il pulsante per la connessione Bluetooth. Keyboard Cover sarà rilevabile per 3 minuti.
4. Nel menu dei dispositivi dell'iPad, selezionare "Logitech Ultrathin KB Cover".
5. Se l'iPad richiede un PIN, immettere il codice utilizzando Keyboard Cover e non la tastiera virtuale dell'iPad. Quando la connessione Bluetooth viene stabilita, la spia di stato si illumina brevemente di colore blu, quindi si spegne.
6. Collocare l'iPad sopra la tastiera Keyboard Cover.



## Risoluzione dei problemi

### Keyboard Cover non funziona

- Premere un tasto qualsiasi per riattivare Keyboard Cover dalla modalità di sospensione.
- Spegnere Keyboard Cover, quindi riaccenderla.
- Ricaricare la batteria interna. Per ulteriori informazioni, vedere la sezione "Caricamento della batteria".
- Ristabilire la connessione Bluetooth tra Keyboard Cover e l'iPad:
- Verificare che la funzionalità Bluetooth dell'iPad sia attiva.
- Nel menu dei dispositivi sull'iPad, selezionare "Logitech Ultrathin KB Cover". Quando la connessione Bluetooth viene stabilita, la spia di stato si illumina brevemente di colore blu.

## Cosa ne pensi?

Dedicaci qualche minuto del tuo tempo e inviaci un commento.

Grazie per avere acquistato questo prodotto.

**[www.logitech.com/ithink](http://www.logitech.com/ithink)**

## Smaltimento della batteria al termine del ciclo di vita del prodotto

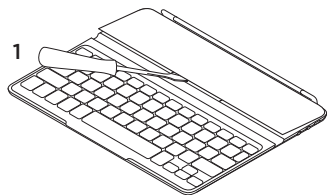

1. Sollevare il coperchio della tastiera con un cacciavite.
2. Separare la batteria dalla scheda del circuito elettrico e rimuovere la batteria.

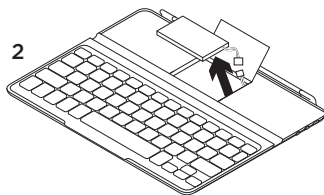

3. Smaltire il prodotto e la batteria secondo le normative locali vigenti.

[www.logitech.com/support/ultrathinkeyboardcover](http://www.logitech.com/support/ultrathinkeyboardcover)

België/Belgique	Dutch: +32-(0)2 200 64 44; French: +32-(0)2 200 64 40	South Africa	0800 981 089
Česká Republika	+420 239 000 335	Suomi	+358-(0)9 725 191 08
Danmark	+45-38 32 31 20	Sverige	+46-(0)8-501 632 83
Deutschland	+49-(0)69-51 709 427	Türkiye	00800 44 882 5862
España	+34-91-275 45 88	United Arab Emirates	8000 441-4294
France	+33-(0)1-57 32 32 71	United Kingdom	+44-(0)203-024-81 59
Ireland	+353-(0)1 524 50 80	European, Mid. East., & African Hq.	English: +41-(0)22 761 40 25 Fax: +41-(0)21 863 54 02
Italia	+39-02-91 48 30 31	Morges, Switzerland	
Magyarország	+36 (1) 777-4853	Eastern Europe	English: 41-(0)22 761 40 25
Nederland	+31-(0)-20-200 84 33	United States	+1 646-454-3200
Norge	+47-(0)24 159 579	Argentina	+0800 555 3284
Österreich	+43-(0)1 206 091 026	Brasil	+0800 891 4173
Polska	00800 441 17 19	Canada	+1-866-934-5644
Portugal	+351-21-415 90 16	Chile	+1230 020 5484
Россия	+7(495) 641 34 60	Latin America	+1 800-578-9619
Schweiz/Suisse	D +41-(0)22 761 40 12	Mexico	+001 800 578 9619
Svizzera	F +41-(0)22 761 40 16 I +41-(0)22 761 40 20 E +41-(0)22 761 40 25		



[www.logitech.com](http://www.logitech.com)

© 2012 Logitech. All rights reserved. Logitech, the Logitech logo, and other Logitech marks are owned by Logitech and may be registered. Apple and iPad are trademarks of Apple Inc., registered in the U.S. and other countries. Bluetooth is a registered trademark of Bluetooth SIG, Inc. All other trademarks are the property of their respective owners. Logitech assumes no responsibility for any errors that may appear in this manual. Information contained herein is subject to change without notice.

620-004139.005