

RALLY

取扱説明書

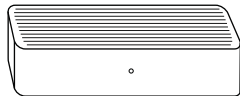
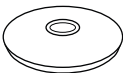
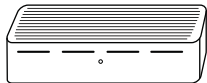
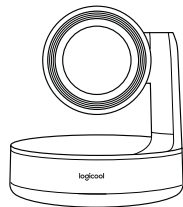
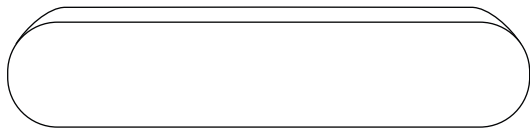

logitech®

各部説明

テーブルハブ

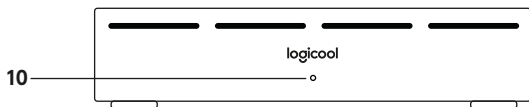
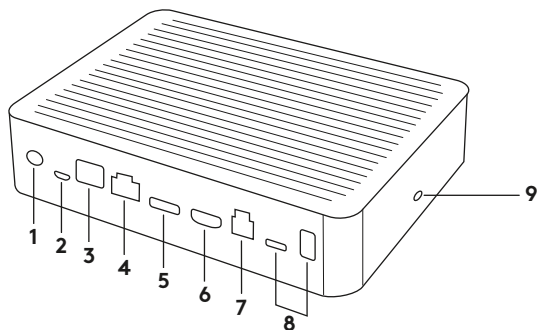

- | | |
|-----------------|----------------|
| 1. 電源 | 7. 会議室パソコンのUSB |
| 2. マイクポッド | 8. 将来の拡張用 |
| 3. 将来の拡張用 | 9. セキュリティスロット |
| 4. ディスプレイハブへの接続 | 10. 電源LED |
| 5. HDMI 1入力 | |
| 6. HDMI 2入力 | |

ディスプレイハブ

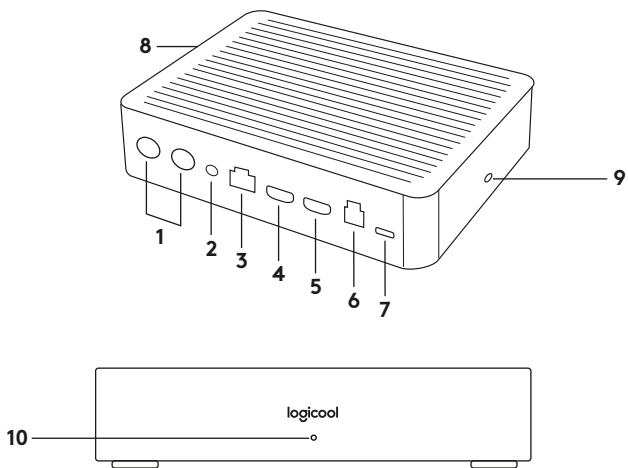

- | | |
|---------------|----------------|
| 1. スピーカー | 6. 会議室パソコンのUSB |
| 2. 電源 | 7. カメラ |
| 3. テーブルハブへの接続 | 8. セキュリティスロット |
| 4. HDML 1出力 | 9. リモコンのペアリング |
| 5. HDMI 2出力 | 10. 電源LED |

カメラ

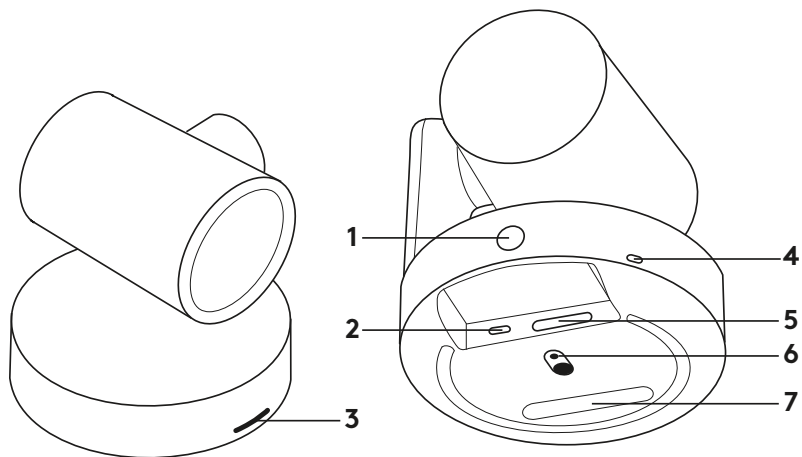

1. リモコンのペアリングボタン
2. USB
3. ステータスLED

4. セキュリティスロット
5. MIPI
6. 三脚締め付けねじ
7. 拡張スロット

リモコン

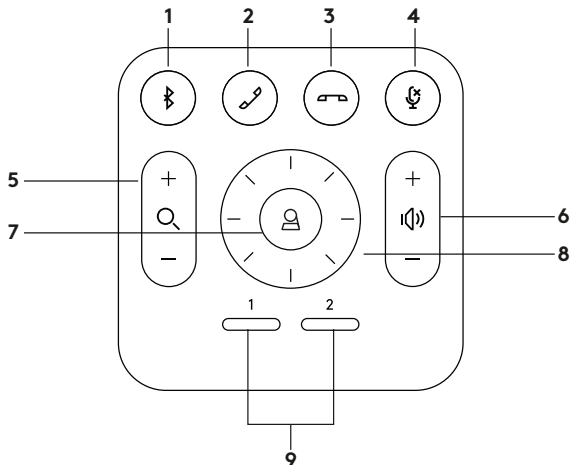

- | | |
|-------------------|----------------|
| 1. Bluetoothペアリング | 6. 音量アップ/ダウン |
| 2. 受話 | 7. ホーム |
| 3. 終話 | 8. カメラのパン/ティルト |
| 4. マイクミュート | 9. カメラ プリセット |
| 5. ズームイン/アウト | |

設置の完了後、診断アプリケーション (Logicool.co.jp/support/Rallyでダウンロード可能) を実行して、システムをチェックすることができます。

Rallyをデフォルトデバイスにする

お使いのビデオ会議アプリケーションで、Rallyが、カメラ、スピーカー、およびマイクとして選択されていることを確認します。確認方法の詳細は、アプリケーションの取扱説明書を参照してください。

テレビ電話をかける

Rallyを設置し、ビデオ会議アプリケーションでRallyがデフォルトのデバイスになっていることを確認したら、アプリケーションを通常の方法で起動し、強化されたオーディオとビデオのメリットをお楽しみください。

RallyとBLUETOOTHデバイスのペアリング

Bluetoothデバイスとペアリングすると、Rallyをオーディオ通話に使用できるようになります。BluetoothデバイスをRallyとペアリングするには、以下の簡単な手順に従います。

1. カメラとマイク上の青いライトが点滅するまで、リモコンのBluetoothボタンを押し続けます。
2. モバイルデバイスをBluetoothペアリングモードにし、「Logicool Rally」を選択します。
3. これでRallyを使用したオーディオ通話の準備ができました。

リモコンをRALLYにペアリングする

RALLYとリモコンは出荷時に既にペアリングされています。最高5つのリモコンをRALLYにペアリングして、大会議室でシステムを簡単にコントロールできます。または、リモコンとカメラをペアリングする必要がある場合（リモコンを紛失して交換した場合など）、以下を行います。

1. LED が点滅するまで、カメラ上のボタンを押し続けます。
2. LED 点滅するまで、ディスプレイハブ上のボタンを押し続けます。
3. カメラとディスプレイハブ上の LED が点滅を停止するまで、リモコン上の Bluetooth ボタンを押し続けます。
4. ペアリングが失敗した場合、手順 1 から繰り返します。

カメラ設定アプリケーション

このプログラムを使って、パソコンからカメラのパン、ティルト、ズーム、フォーカス、および画質（輝度やコントラストなど）をコントロールします。ソフトウェアは、www.logicool.co.jp/support/Rally からダウンロードすることができます。

Rallyの強化

いくつかのオプションアクセサリーがあり、これらによって設置が容易になり、Rallyを大会議室で使用できるようになります。

1. Rallyマウントキット： テーブルハブ、ディスプレイハブ、カメラおよびスピーカー用の取り付けブラケット。
2. 追加マイクポッド： Rallyは、最高7個のマイクポッドをサポートし、様々なサイズや設定の会議室に柔軟に対応します。
3. マイクポッド ハブ： マイクのルーティングを分岐させ、マイクポッドのほとんどのケーブルをテーブルの下に配線するために使用します。 マイクポッド ハブには3つのジャックがあり、マイクポッドまたは他のマイクポッド ハブの組み合わせに接続することができます。
4. TVマウント： カメラまたはスピーカー取付ブラケットのいずれかと併用します。 TVマウントはペアで使用して、カメラとスピーカーをTVの上と下に取り付けることができます。

詳細情報

以下のような詳細情報が利用可能です：

- よくある質問
- 様々なアプリケーションで機能を有効にするためのソフトウェア
- 交換パーツなどの注文方法については、次のサイトを参照してください：

www.logicool.co.jp/support/Rally

製品サポート

ロジクールホームページでは、ユーザー登録や製品の最新情報、製品のアップデートファイル、最新のトラブルシューティング等を提供していますので、ぜひご利用ください。

<http://www.logicool.co.jp>

カスタマーサポート

株式会社ロジクール カスタマーサポートページをご覧ください。

support.logicool.co.jp

© 2020 Logitech, Logicool. All rights reserved. 株式会社ロジクールは、Logitech Groupの日本地域担当の日本法人です。LogiおよびLogicoolロゴはLogitech Europe S.A.および/または米国およびその他の国における関連会社の登録商標です。その他の商標はすべて、それぞれの所有者の財産です。ロジクールは、このマニュアルに存在する可能性のある誤記に対して一切責任を負うことはありません。ここに記載されている情報は予告なく変更される場合があります。

WEB-621-001378.003