

# USB POWERED *BLUETOOTH*<sup>®</sup> AUDIO RECEIVER

Panduan Penggunaan

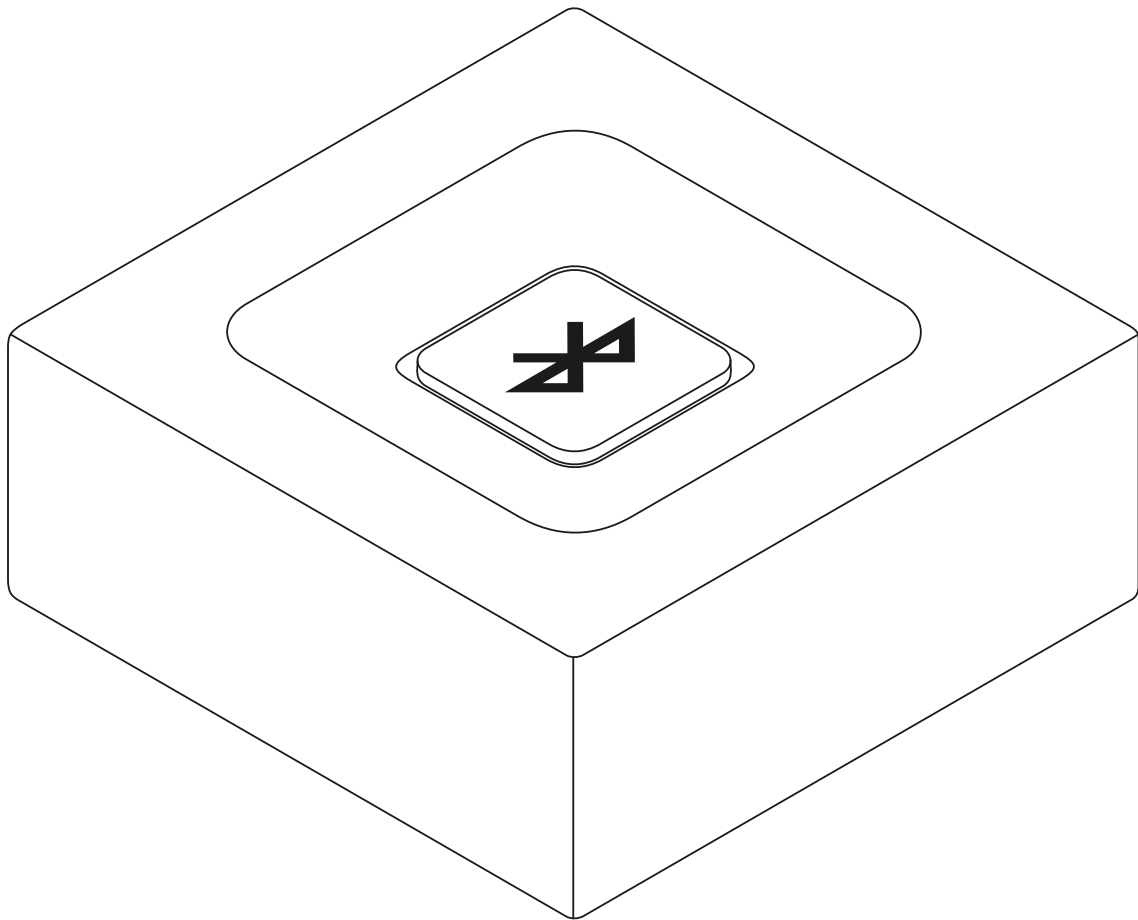

logitech<sup>®</sup>

# KENALI PRODUK ANDA

Logitech *Bluetooth*  
Audio Receiver

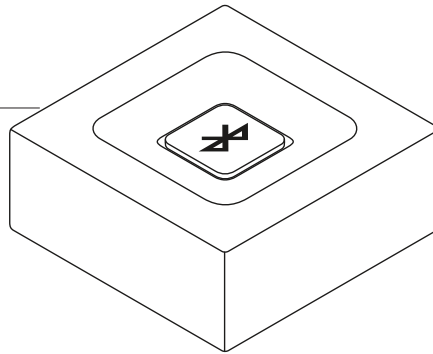

Tombol pairing

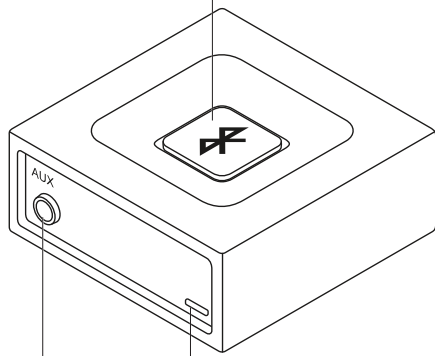

Jack 3,5 mm  
(untuk audio)

Port USB-A  
(untuk daya)

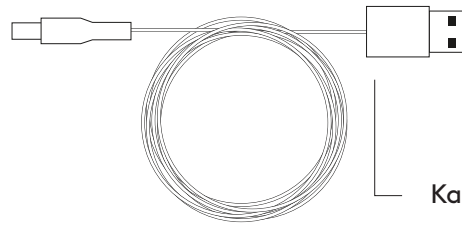

Kabel USB-A untuk daya

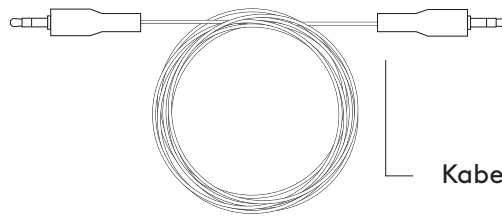

Kabel 3,5 mm

## MENGHUBUNGKAN RECEIVER KE SUMBER DAYA

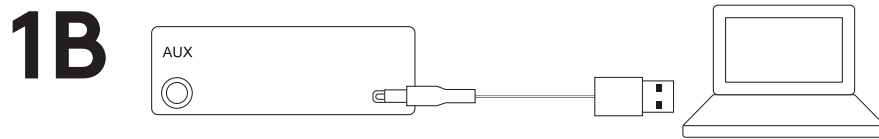
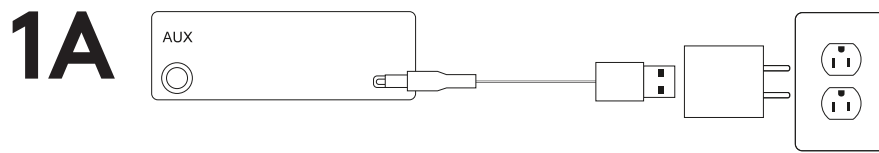

1A. Hubungkan catu daya ke Logitech USB Powered *Bluetooth* Audio Receiver. Kemudian pasangkan plug daya ke stopkontak.

1B. Hubungkan Logitech USB Powered *Bluetooth* Audio Receiver ke laptop / komputer Anda untuk daya via USB-A charging cable.

## MENGHUBUNGKAN RECEIVER KE SPEAKER ANDA

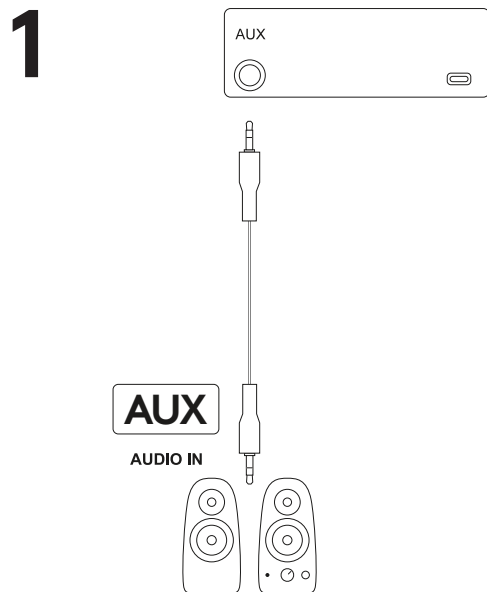

1. Hubungkan salah satu ujung kabel 3,5 mm ke jack 3,5 mm di speaker Anda. Hubungkan ujung lain kabel 3,5 mm yang sama ke Logitech USB Power *Bluetooth* Audio Receiver.

## MENGHUBUNGKAN RECEIVER KE SPEAKER ANDA (LANJUTAN)

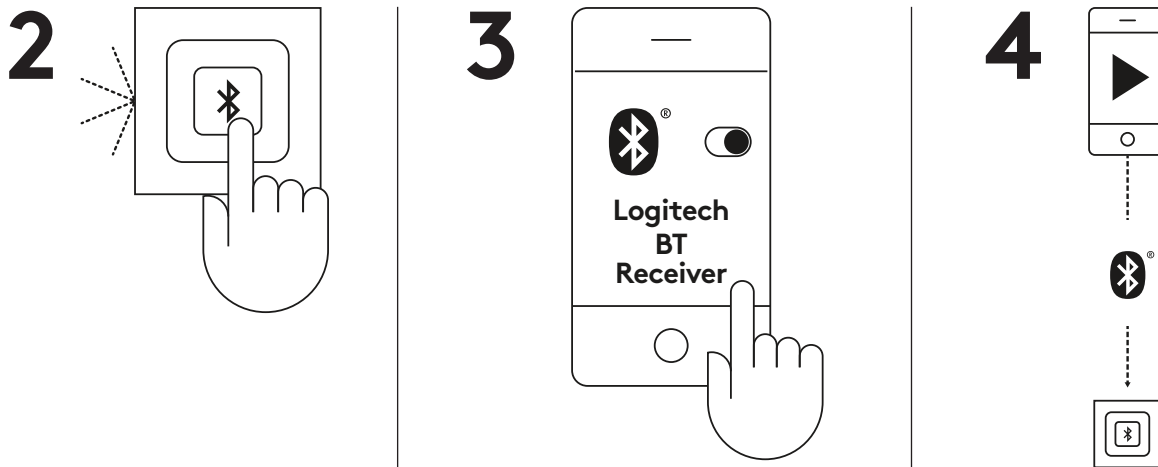

2. Tekan tombol pairing *Bluetooth* di Logitech USB Powered *Bluetooth* Audio Receiver. Hal ini akan memulai proses pairing dan LED akan mulai berkedip (untuk pengguna pertama, proses pairing akan dimulai secara otomatis).
3. Nyalakan *Bluetooth* di perangkat Anda dan pindai untuk perangkat *Bluetooth*. Anda akan melihat “Logitech BT Receiver” di daftar perangkat. Pilih dan hubungkan padanya.
4. Cahaya LED akan berubah menjadi biru stabil. Anda kini bisa memainkan musik melalui perangkat audio secara wireless. dan LED akan mulai berkedip (untuk pengguna pertama, proses pairing akan dimulai secara otomatis).
3. Nyalakan *Bluetooth* di perangkat Anda dan pindai untuk perangkat *Bluetooth*. Anda akan melihat “Logitech BT Receiver” di daftar perangkat. Pilih dan hubungkan padanya.
4. Cahaya LED akan berubah menjadi biru stabil. Anda kini bisa memainkan musik melalui perangkat audio secara wireless.
5. Untuk menghubungkan perangkat kedua Anda, ulangi langkah 2 hingga langkah 4.

## MENGHUBUNGKAN HINGGA DUA PERANGKAT SECARA BERSAMAAN

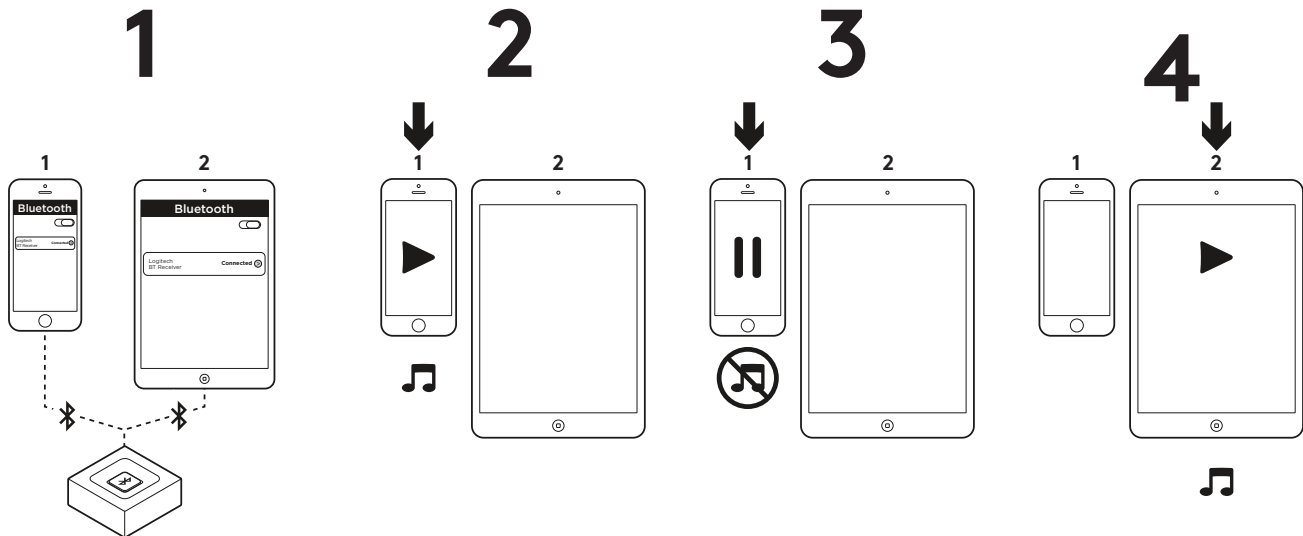

1. Pastikan kedua perangkat Anda terhubung ke Logitech USB Powered *Bluetooth* Audio Receiver setelah melakukan langkah-langkah di atas. Jika koneksi terputus, periksa daftar perangkat *Bluetooth*, pilih “Logitech BT Receiver”, dan hubungkan kembali.
2. Play musik di perangkat 1.
3. Pause musik di perangkat 1.
4. Mulai play musik di perangkat 2, audio akan berganti secara otomatis dan akan streaming dari perangkat 2. Mungkin memerlukan waktu beberapa detik untuk beralih antar perangkat.

## MENGHUBUNGGAN KEMBALI PERANGKAT BLUETOOTH

1

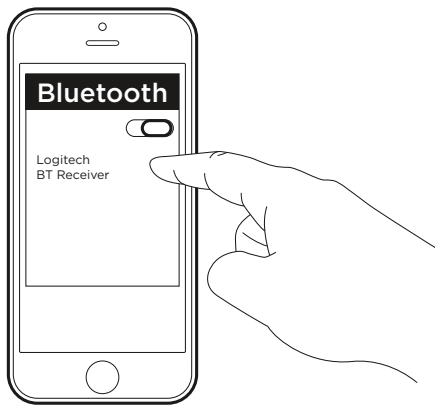

2

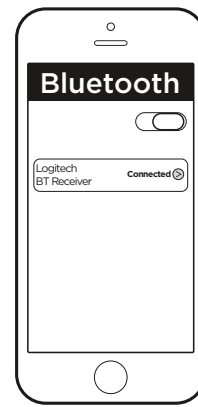

Logitech USB Powered *Bluetooth* Audio Receiver akan terhubung kembali secara otomatis dengan perangkat yang terakhir kali terhubung dengannya.

1. Jika Anda tidak menggunakan perangkat yang terakhir kali terhubung dengannya dan ingin terhubung kembali dengan Logitech USB Powered *Bluetooth* Audio Receiver, Anda harus memilih Logitech BT Receiver di daftar perangkat *Bluetooth* di perangkat Anda.
2. Anda terhubung kembali ke Logitech USB Powered *Bluetooth* Receiver dan dapat streaming musik dari perangkat Anda.

**CATATAN:** Logitech USB Powered *Bluetooth* Audio Receiver dapat menyimpan hingga maksimal delapan perangkat *Bluetooth* di memorinya (dan dua perangkat dapat terhubung secara bersamaan).

[www.logitech.com/support/bluetooth-audio-receiver](http://www.logitech.com/support/bluetooth-audio-receiver)

[www.logitech.com/support/bluetooth-audio-receiver](http://www.logitech.com/support/bluetooth-audio-receiver)

© 2019 Logitech, Logi, dan Logo Logitech adalah merek dagang atau merek dagang terdaftar Logitech Europe S.A. dan/atau afiliasinya di AS dan negara lainnya. Semua merek dagang lain adalah properti dari setiap pemilik merek terkait. Logitech tidak bertanggung jawab atas setiap kesalahan yang terjadi akibat manual ini. Informasi di dalam manual ini dapat berubah sewaktu-waktu tanpa pemberitahuan.

WEB-621-000864.004

**logitech®**