

Z200 STEREO SPEAKERS

Complete Setup Guide

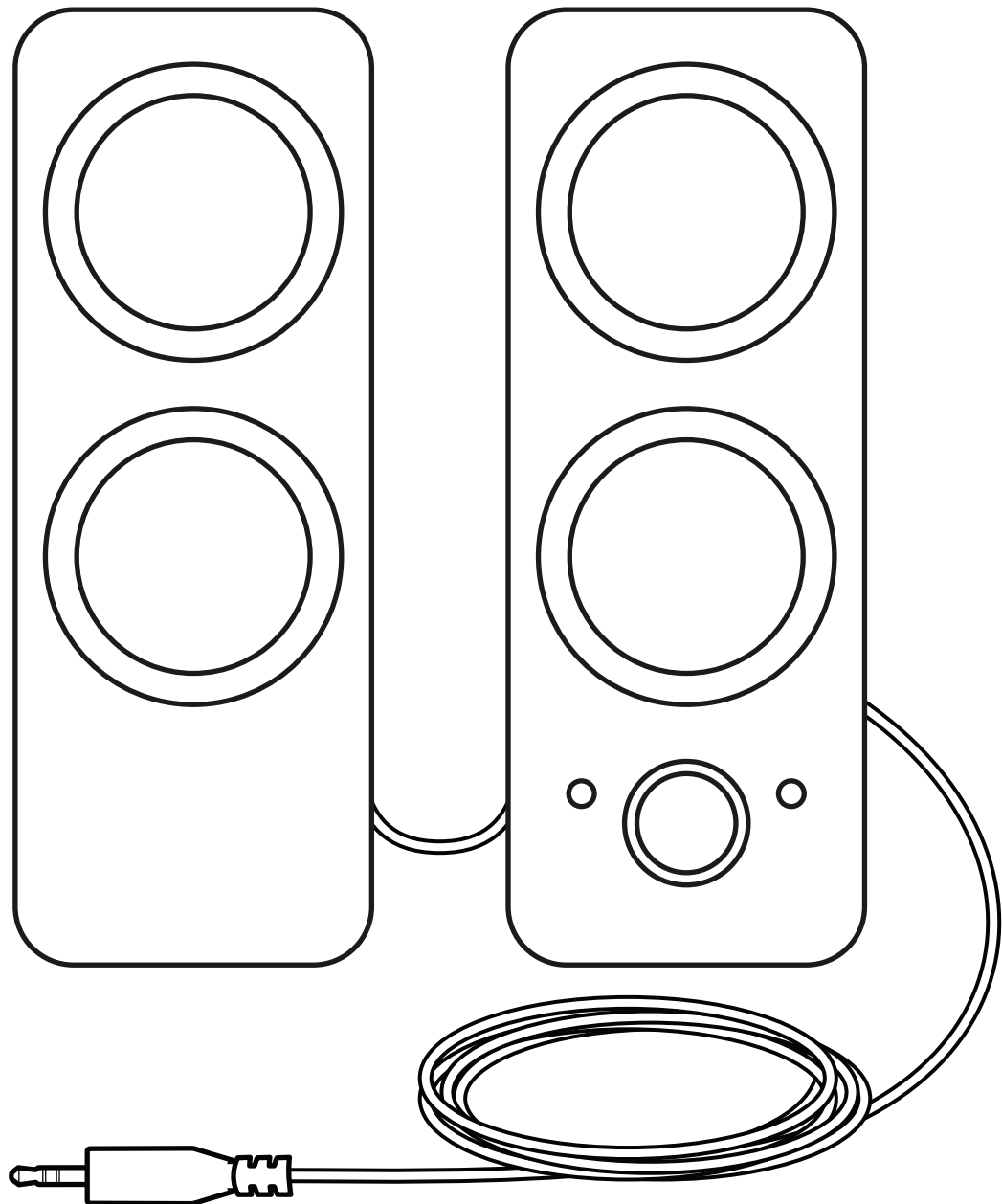

logitech®

CONTENTS

English	3	Česká verze	48
Deutsch	6	Slovenčina	51
Français	9	Українська	54
Italiano	12	Eesti	57
Español	15	Latviski	60
Português	18	Lietuvių	63
Nederlands	21	Български	66
Svenska	24	Hrvatski	69
Dansk	27	Srpski	72
Norsk	30	Slovenščina	75
Suomi	33	Română	78
Ελληνικά	36	Türkçe	81
По-русски	39	84 العربية	
Po polsku	42	87. עברית	
Magyar	45		

KNOW YOUR PRODUCT

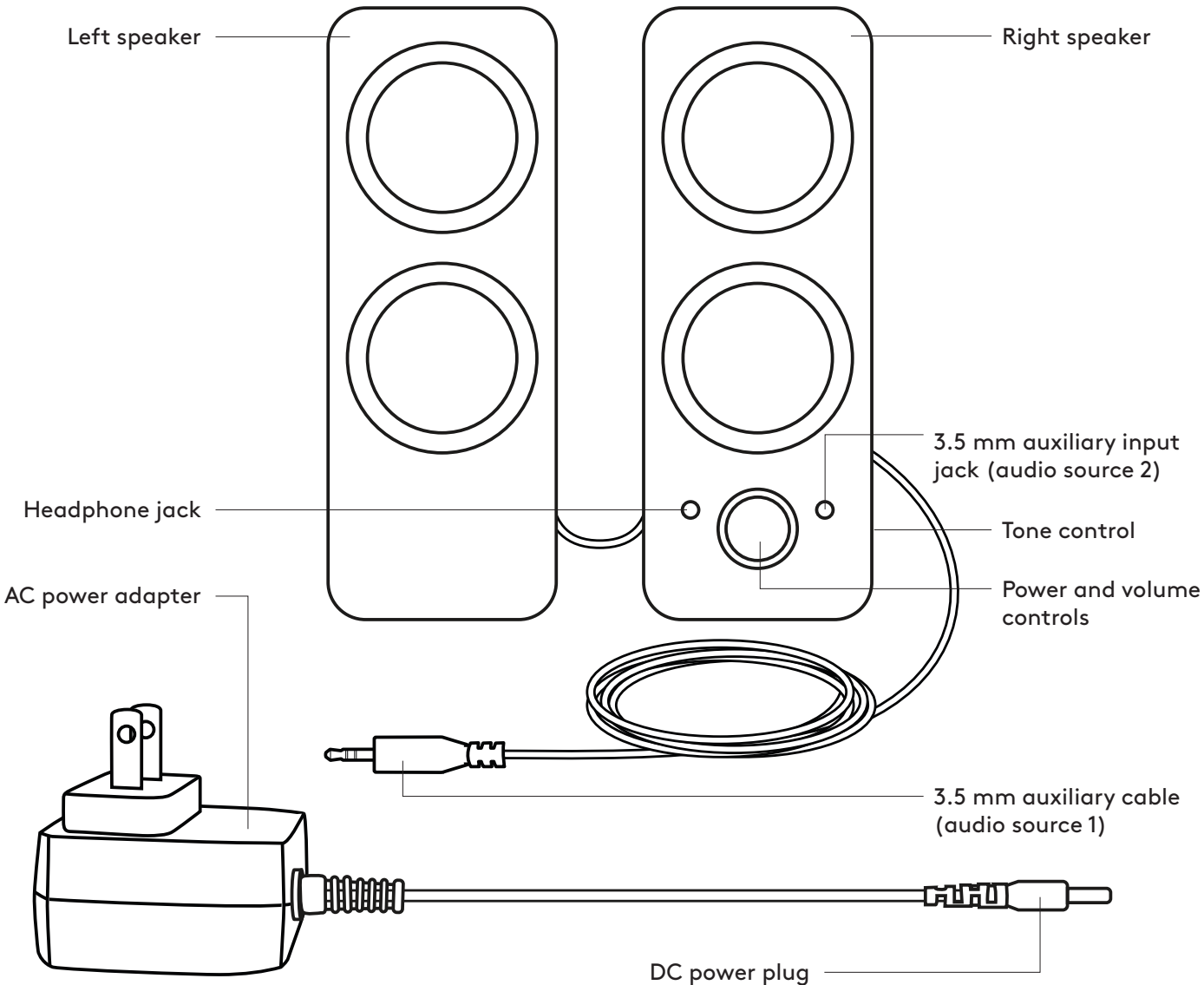

CONNECT THE SPEAKERS

1. Connect the DC power plug to the back of your right speaker and connect your AC adapter to the electrical outlet.
- 2A. Connect to the 3.5 mm audio jack on your source device using the attached 3.5 mm auxiliary input on the right speaker.
- 2B. You can also connect a device to the auxiliary input port on the front of the right speaker.
3. (Optional) Connect your headphones to the headphone jack on the front of the right speaker.
4. Turn the speaker on using the power knob.

1

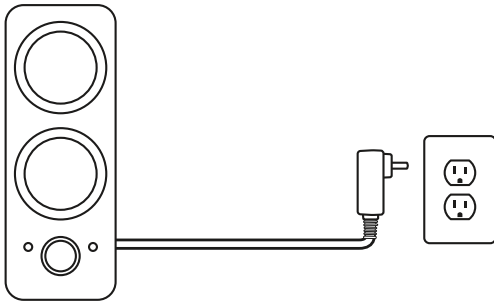

2A

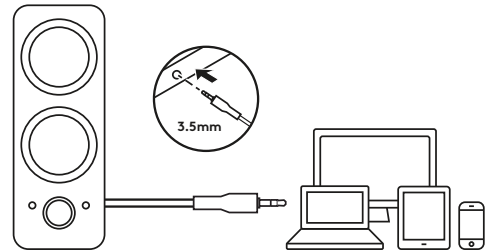

2B

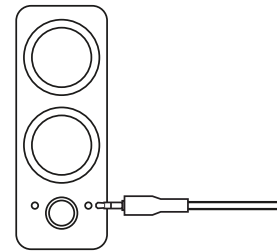

3

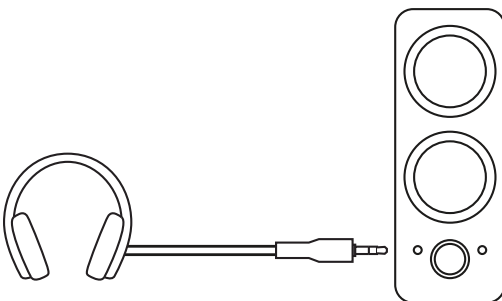

4

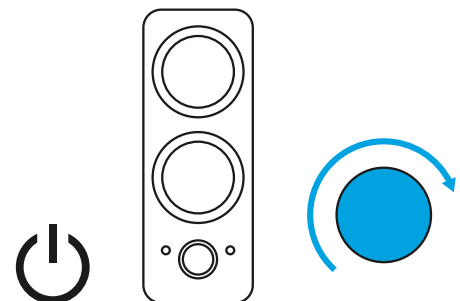

ADJUST THE VOLUME/TONE

1. Increase (or decrease) the volume of speakers by rotating the control knob clockwise (counter-clockwise) on the right speaker.
2. Scroll the tone control wheel on the side of the right speaker to increase (or decrease) the bass level.

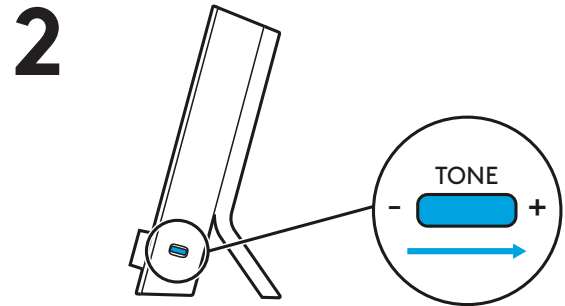
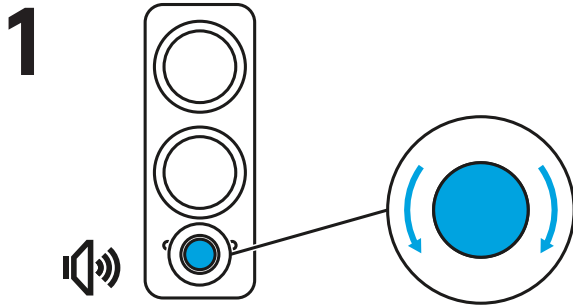

www.logitech.com/support/Z200

PRODUKT AUF EINEN BLICK

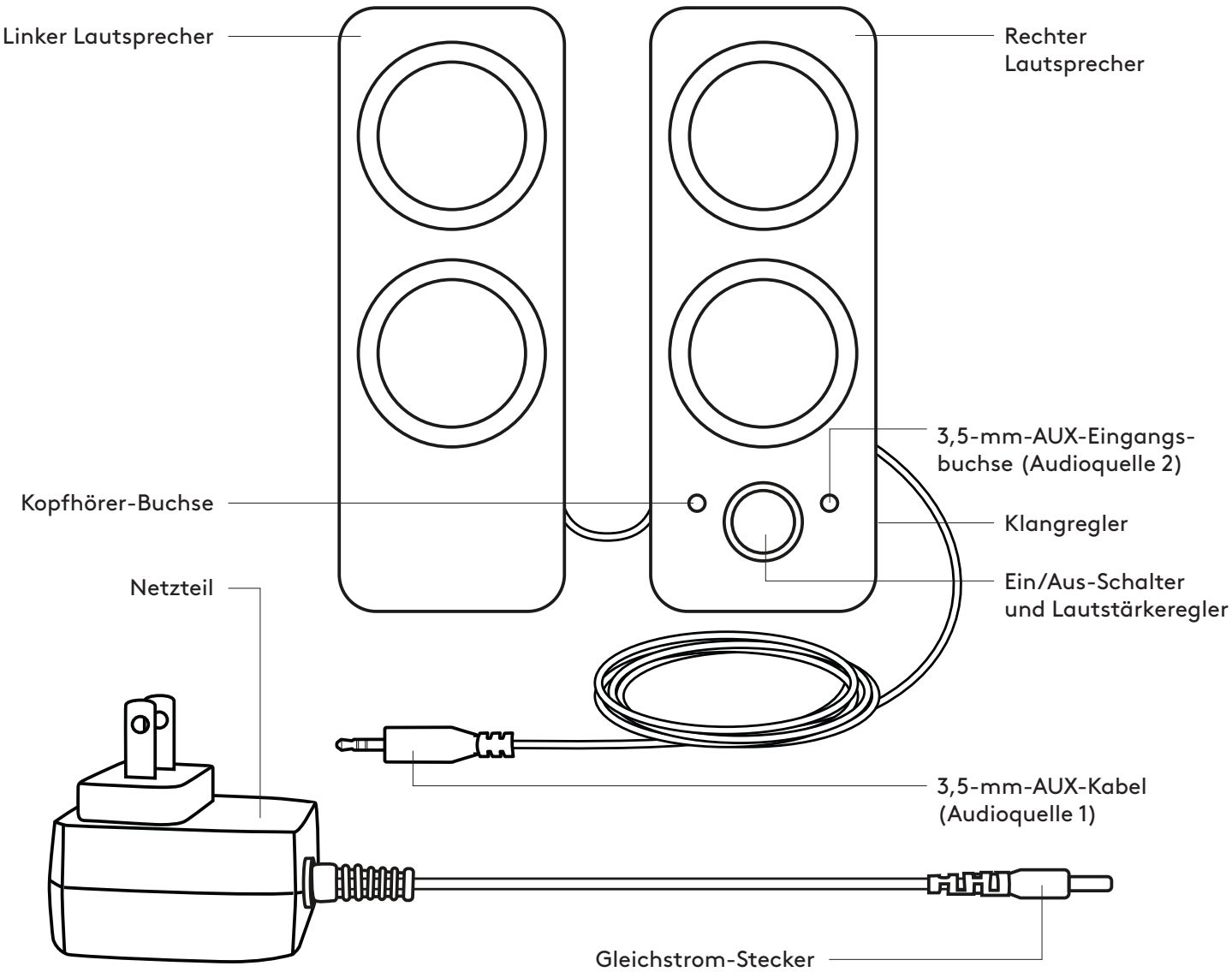

VERBINDEN DER LAUTSPRECHER

1. Schließen Sie den Gleichstrom-Stecker an der Rückseite des rechten Lautsprechers an und stecken Sie das Wechselstrom-Netzteil an einer Steckdose ein.
- 2A. Verbinden Sie den 3,5-mm-Audioanschluss am Quellgerät mit dem 3,5-mm-AUX-Eingang an der Rückseite des rechten Lautsprechers.
- 2B. Sie können auch ein Gerät an den AUX-Eingang an der Vorderseite des rechten Lautsprechers anschließen.
3. (Optional) Schließen Sie den Kopfhörer an die Kopfhörerbuchse an der Vorderseite des rechten Lautsprechers an.
4. Schalten Sie den Lautsprecher mit dem Ein/Aus-Schalter ein.

1

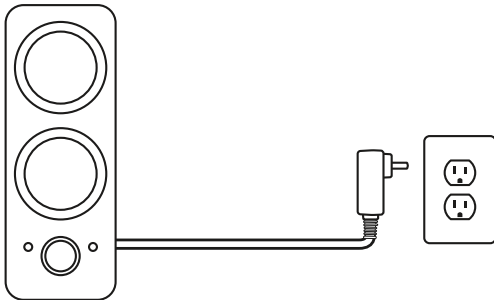

2A

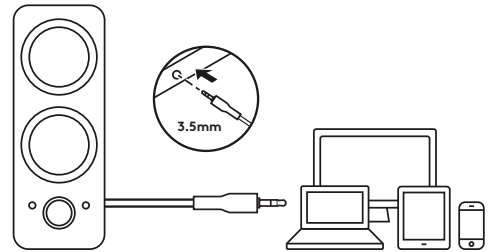

2B

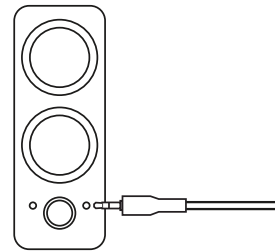

3

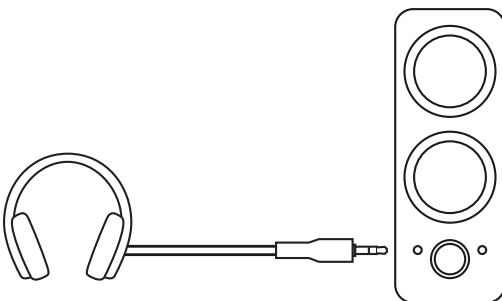

4

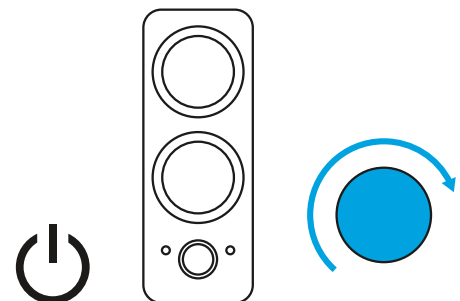

ANPASSEN VON LAUTSTÄRKE/KLANG

1. Erhöhen (bzw. verringern) Sie die Lautstärke der Lautsprecher durch Drehen des Lautstärkereglers am rechten Lautsprecher im Uhrzeigersinn (bzw. gegen den Uhrzeigersinn).
2. Stellen Sie mit dem Klangregler seitlich am rechten Lautsprecher den Basspegel nach Ihren Vorlieben ein.

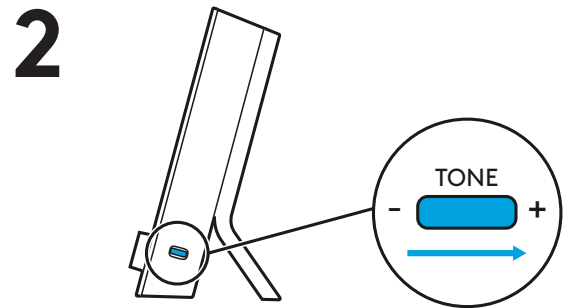
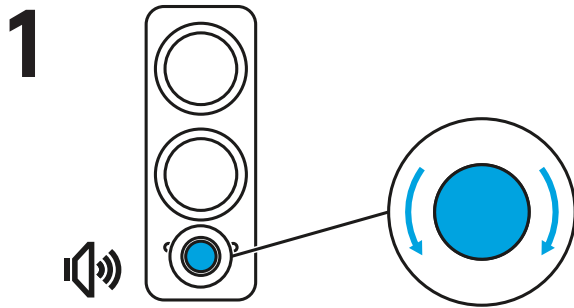

www.logitech.com/support/Z200

PRÉSENTATION DU PRODUIT

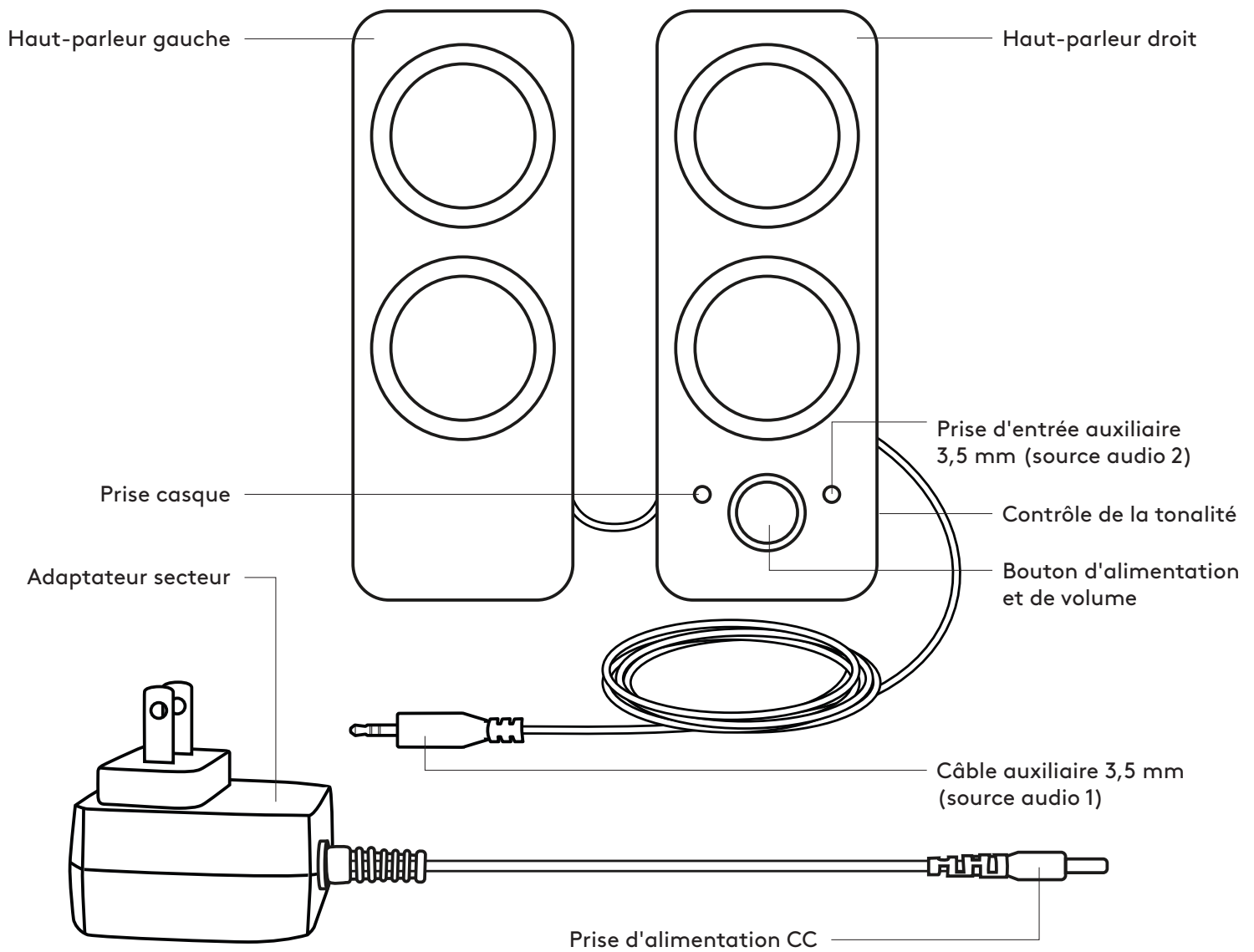

CONNEXION DES HAUT-PARLEURS

1. Connectez la prise d'alimentation CC à l'arrière de votre haut-parleur droit, puis connectez l'adaptateur secteur à une prise électrique.
- 2A. Connectez la prise audio 3,5 mm sur votre dispositif source à l'aide de l'entrée auxiliaire 3,5 mm du haut-parleur droit.
- 2B. Vous pouvez également connecter un dispositif au port d'entrée auxiliaire à l'avant du haut-parleur droit.
3. (Facultatif) Connectez votre casque à la prise casque située à l'avant du haut-parleur droit.
4. Allumez votre haut-parleur en utilisant le bouton Marche/Arrêt.

1

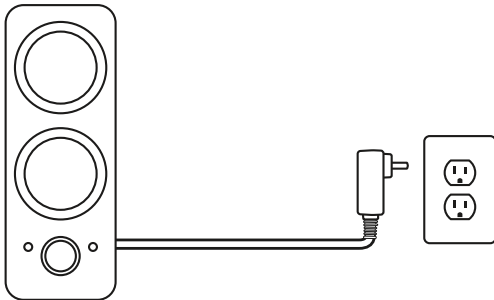

2A

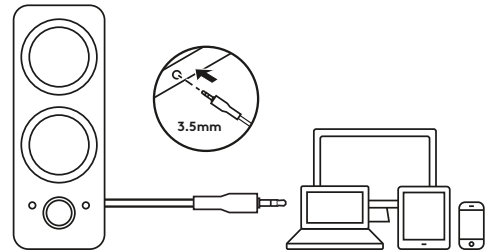

2B

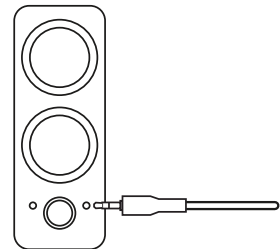

3

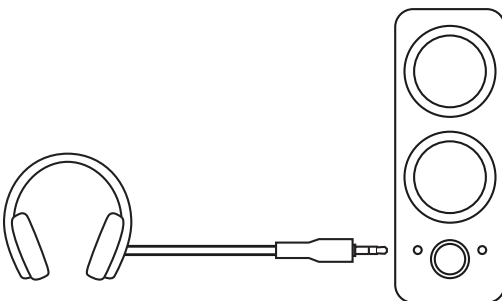

4

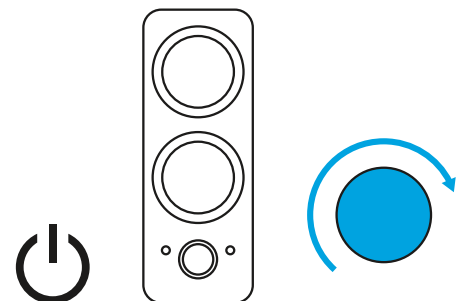

RÉGLAGE DU VOLUME ET DE LA TONALITÉ

1. Augmentez (ou baissez) le volume des haut-parleurs en faisant tourner le bouton de contrôle dans le sens horaire (ou antihoraire) sur le haut-parleur droit.
2. Tournez la molette de réglage de la tonalité située sur le côté du haut-parleur droit pour augmenter (ou réduire) les basses.

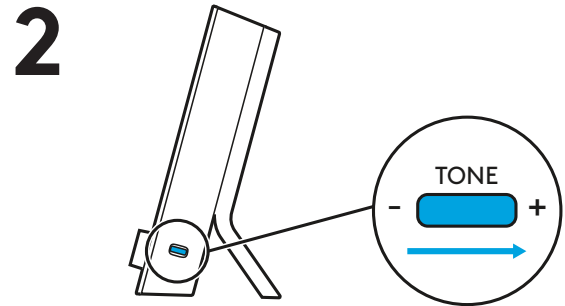
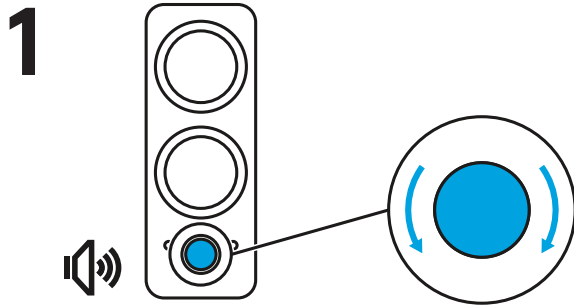

www.logitech.com/support/Z200

PANORAMICA DEL PRODOTTO

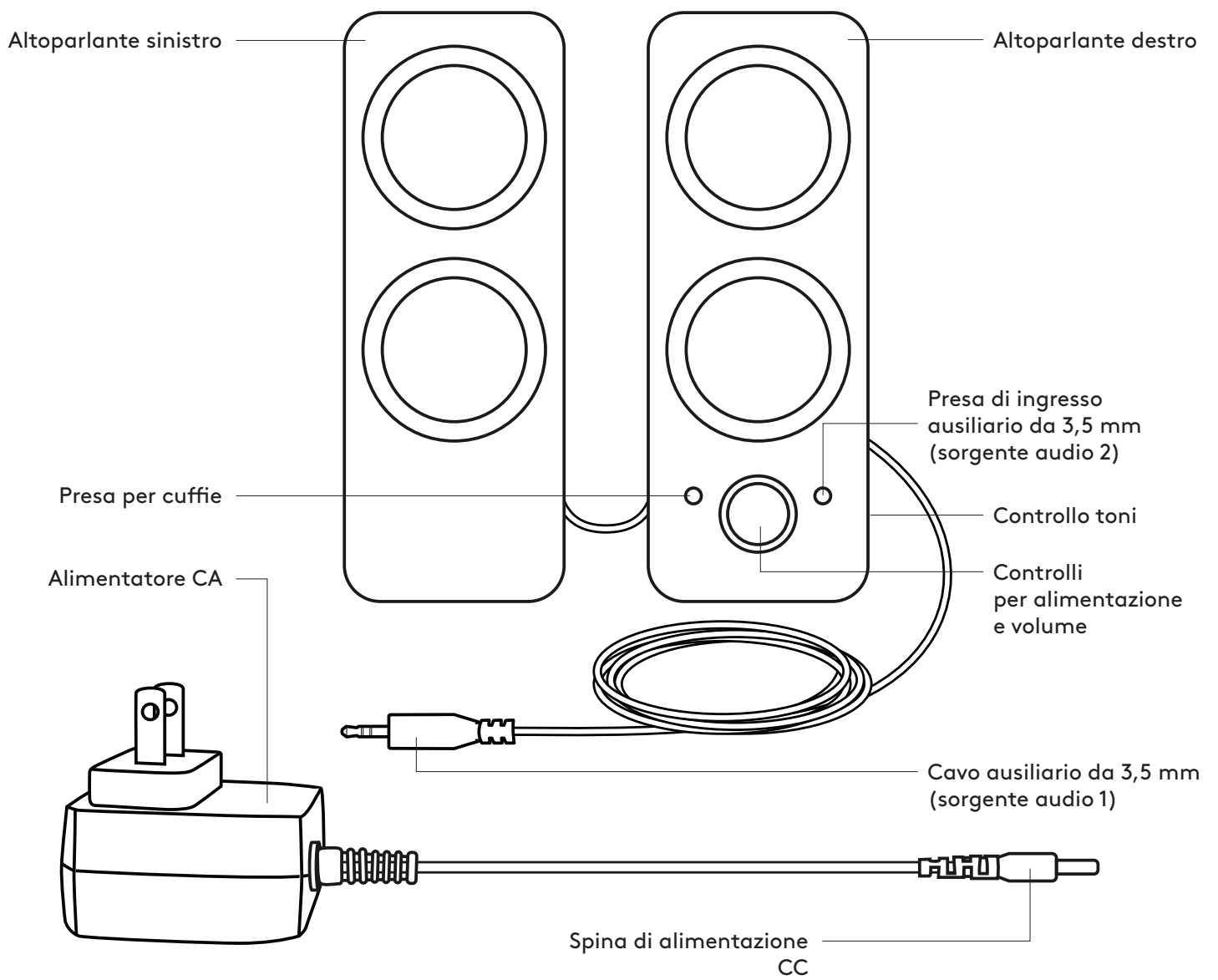

CONNESSIONE DEGLI ALTOPARLANTI

1. Collega la spina di alimentazione CC alla parte posteriore dell'altoparlante destro e l'alimentatore CA alla presa di corrente.
- 2A. Connetti il jack audio da 3,5 mm al dispositivo sorgente utilizzando l'ingresso ausiliario da 3,5 mm posto sull'altoparlante destro.
- 2B. Puoi anche connettere un dispositivo alla porta di ingresso ausiliaria posta sulla parte anteriore dell'altoparlante destro.
3. (Facoltativo) Connetti le tue cuffie all'apposita presa posta nella parte anteriore dell'altoparlante destro.
4. Accendi l'altoparlante utilizzando la manopola di accensione.

1

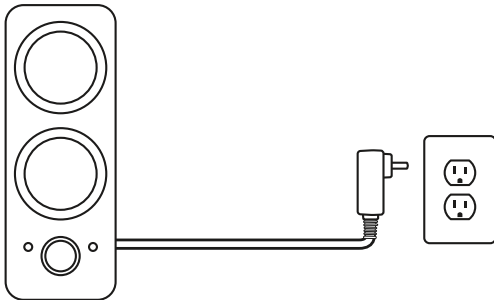

2A

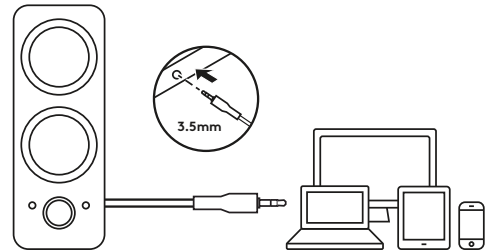

2B

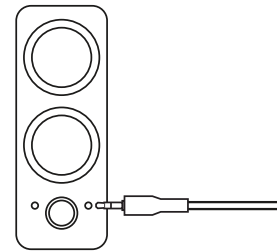

3

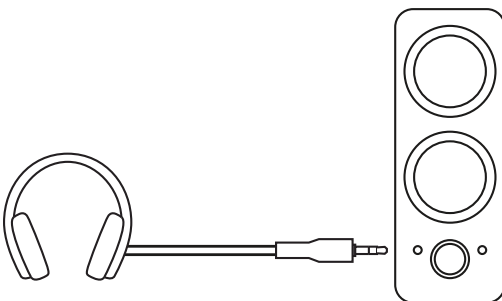

4

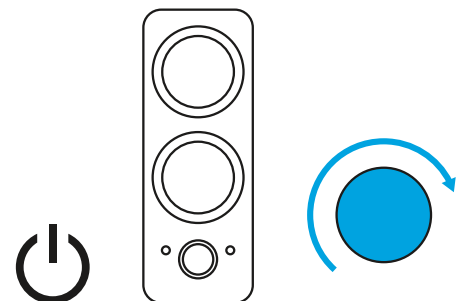

REGOLAZIONE VOLUME/TONI

1. Aumenta o riduci il volume degli altoparlanti ruotando rispettivamente in senso orario o antiorario la manopola di controllo posta sull'altoparlante destro.
2. Usa la rotellina di controllo dei toni posta sul lato dell'altoparlante destro per aumentare o ridurre il livello dei bassi.

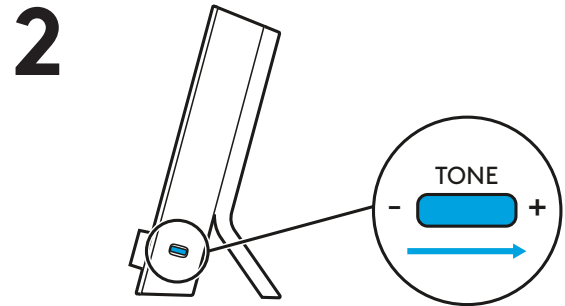
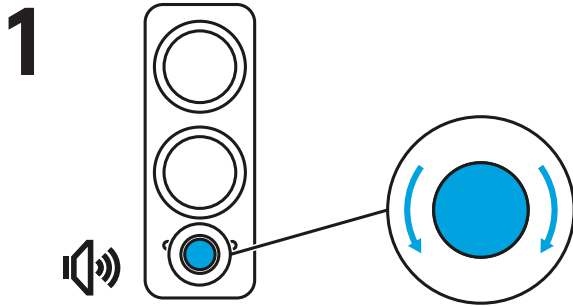

www.logitech.com/support/Z200

COMPONENTES DEL PRODUCTO

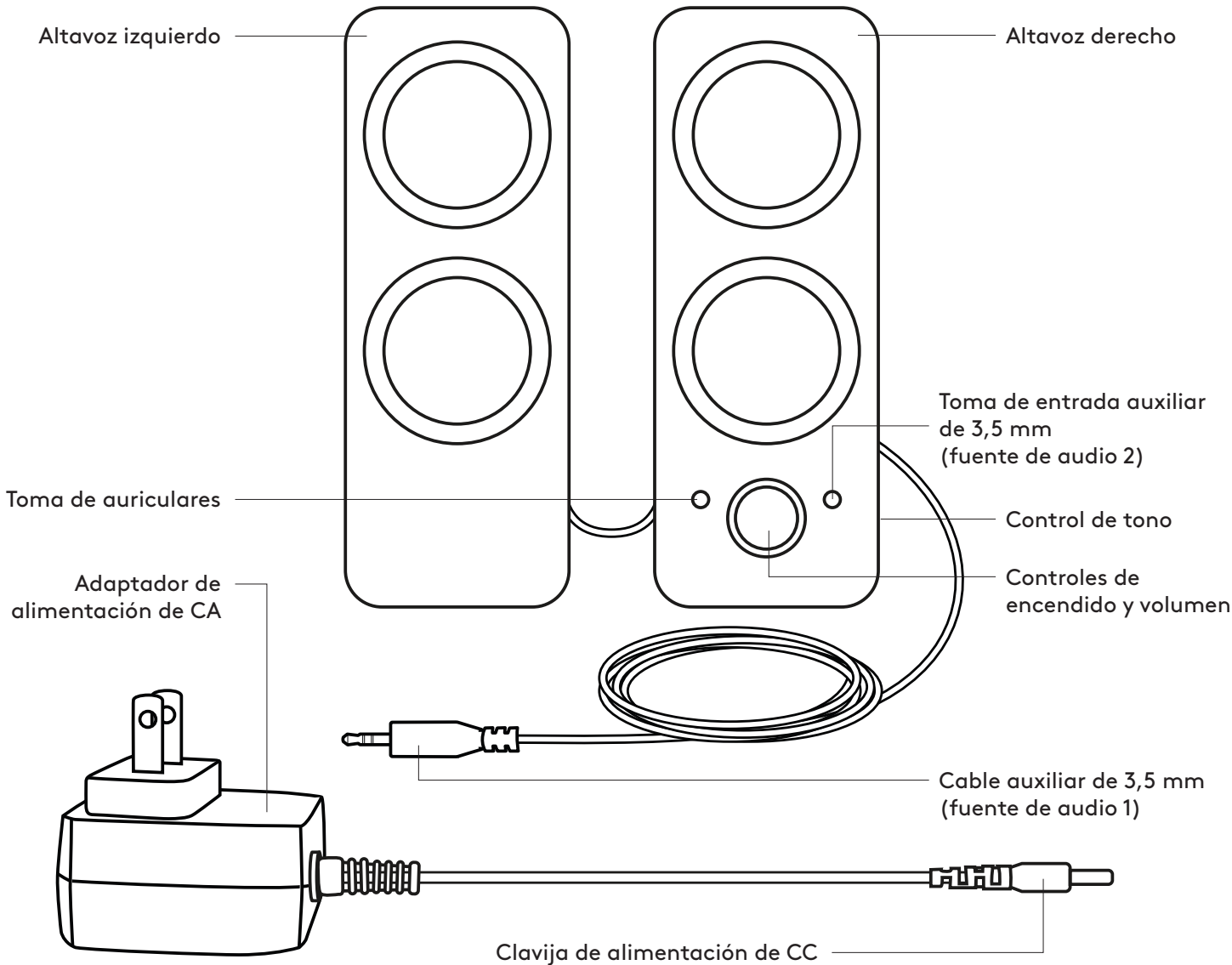

CONECTA LOS ALTAVOCES

1. Conecta la clavija de alimentación de CC a la parte posterior del altavoz derecho, y el adaptador de CA a la toma de corriente.
- 2A. Conecta a la toma de audio de 3,5 mm de tu dispositivo de origen usando la entrada auxiliar de 3,5 mm situada en el altavoz derecho.
- 2B. También puedes conectar un dispositivo al puerto de entrada auxiliar en la parte frontal del altavoz derecho.
3. (Opcional) Conecta los auriculares a la toma de auriculares situada en la parte frontal del altavoz derecho.
4. Enciende el altavoz mediante el control giratorio de encendido.

1

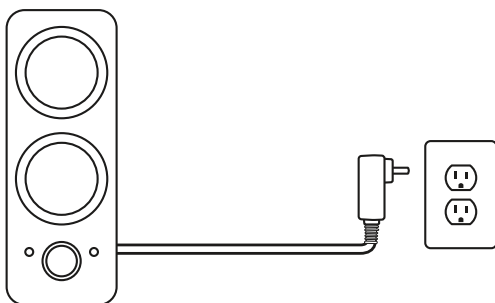

2A

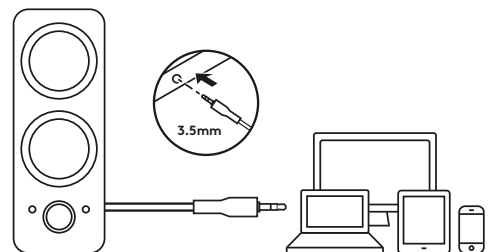

2B

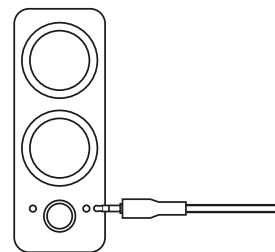

3

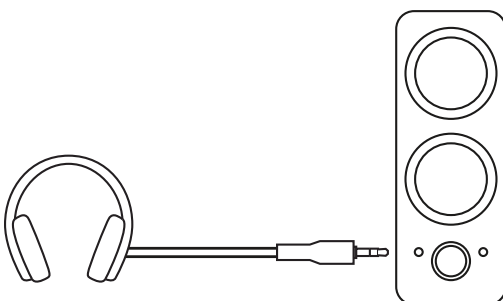

4

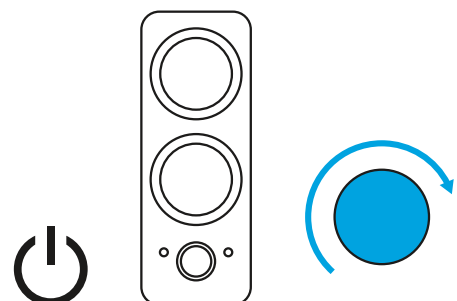

AJUSTA EL VOLUMEN/TONO

1. Aumenta (o reduce) el volumen de los altavoces girando el control en el sentido de las agujas del reloj (o en sentido contrario) en el altavoz derecho.
2. Utiliza la rueda de control de tono en el lateral del altavoz derecho para aumentar (o reducir) el nivel de graves.

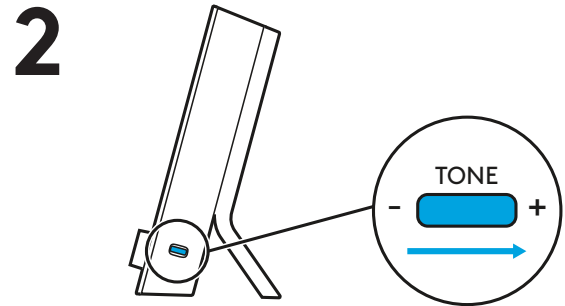
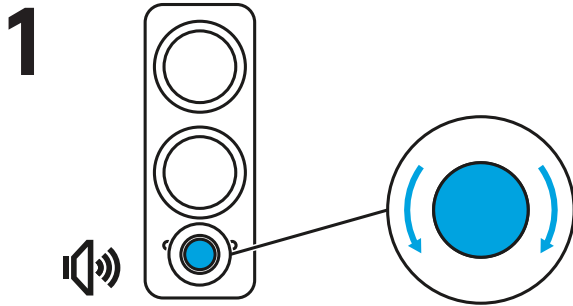

www.logitech.com/support/Z200

CONHEÇA O SEU PRODUTO

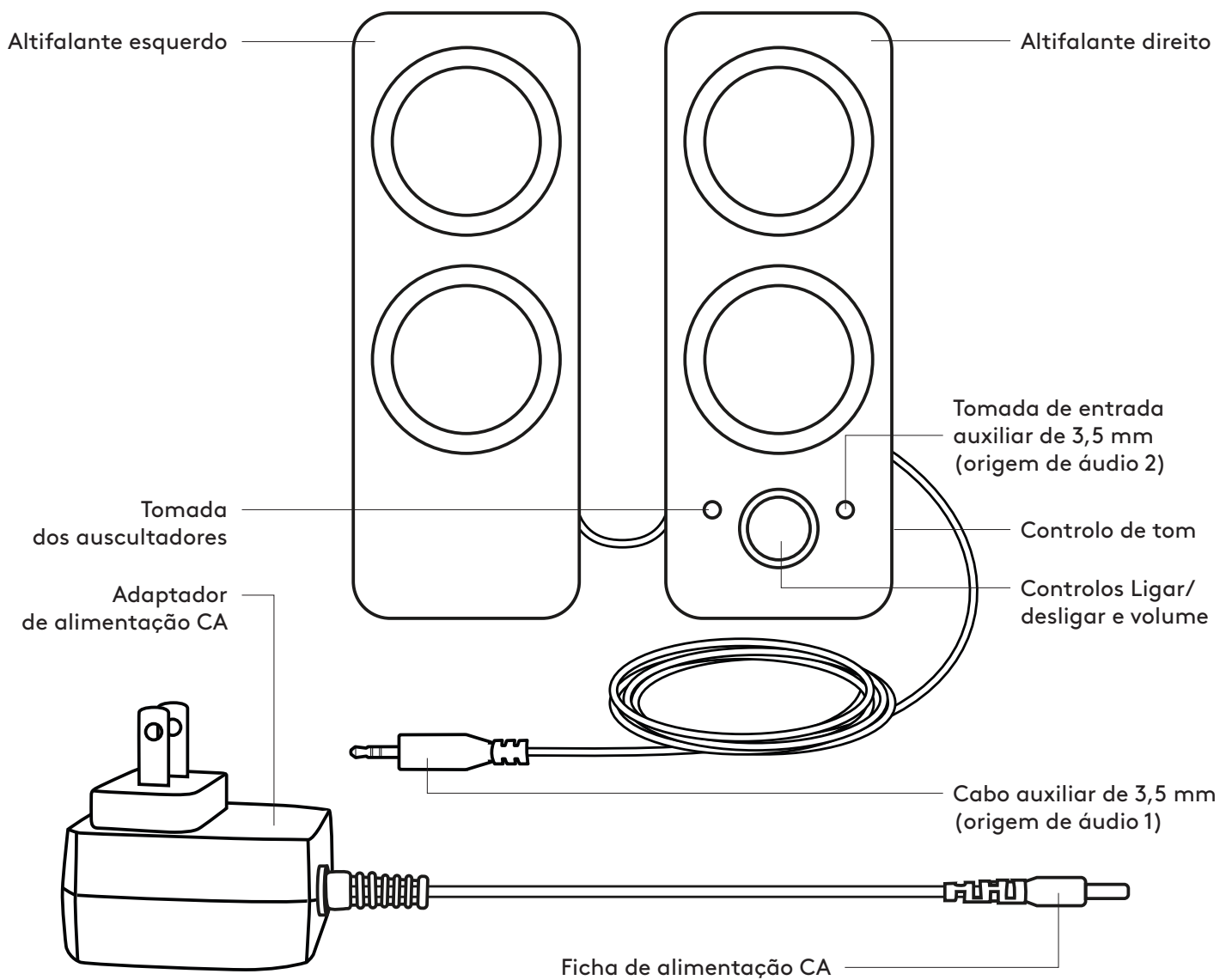

LIGAR OS ALTIFALANTES

1. Ligue a ficha de alimentação CA na parte posterior do altifalante direito e ligue o adaptador CA à tomada eléctrica.
- 2A. Ligue a ficha de áudio de 3,5 mm no dispositivo de origem utilizando a entrada auxiliar de 3,5 mm ligada no altifalante direito.
- 2B. Também pode ligar um dispositivo à porta de entrada auxiliar na parte frontal do altifalante direito.
3. (Opcional) Ligue os auscultadores à tomada de auscultadores na parte frontal do altifalante direito.
4. Ligue o altifalante no botão de alimentação.

1

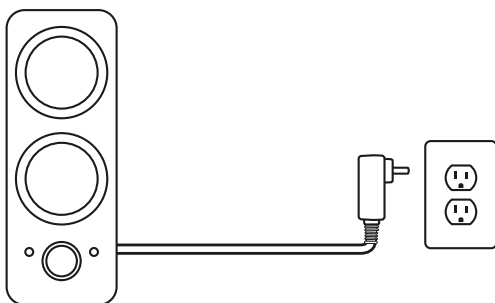

2A

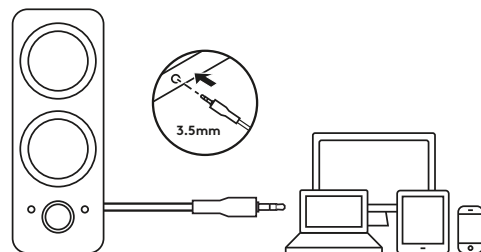

2B

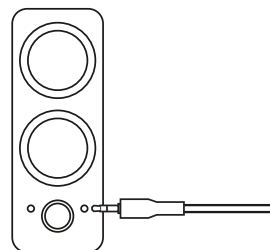

3

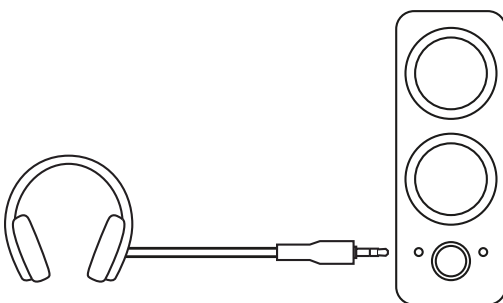

4

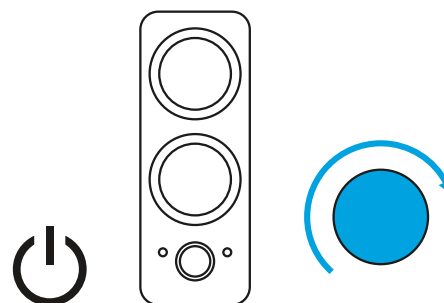

AJUSTAR O VOLUME/TOM

1. Aumente (ou diminua) o volume dos altifalantes rodando o botão de controlo no sentido dos ponteiros do relógio (ou no sentido contrário) no altifalante direito.
2. Mova a roda de controlo na parte lateral do altifalante direito para aumentar (ou diminuir) o nível de graves.

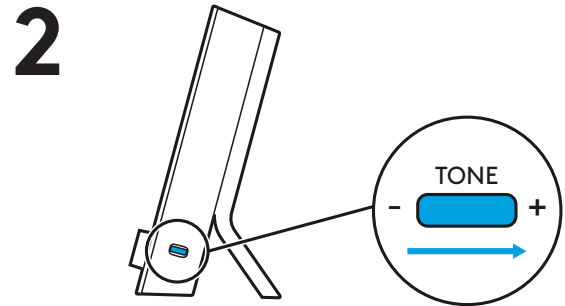
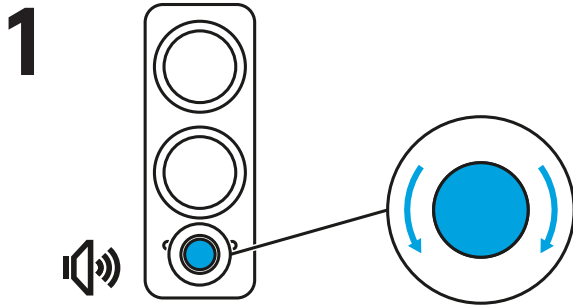

www.logitech.com/support/Z200

KEN JE PRODUCT

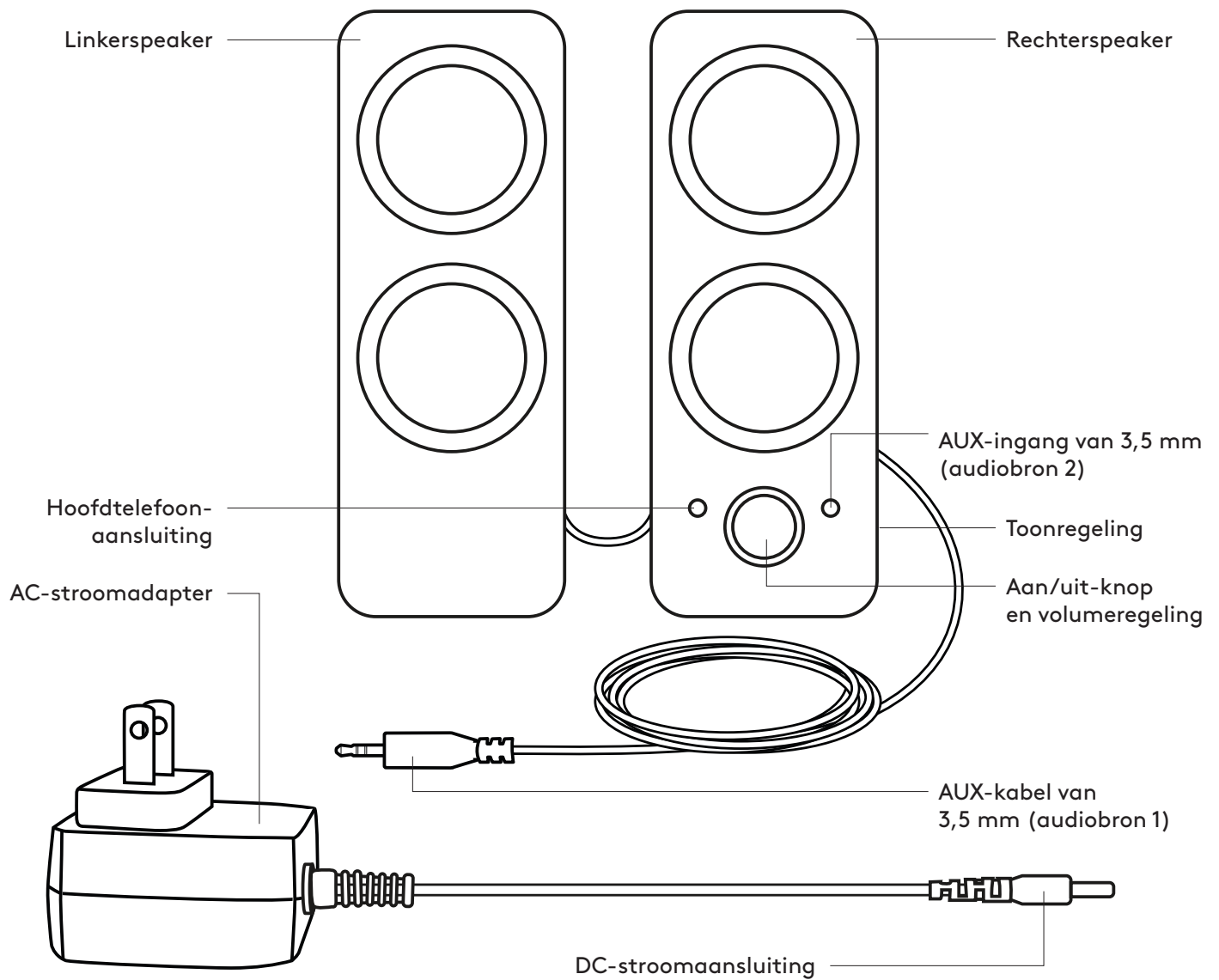

DE SPEAKERS AANSLUITEN

1. Sluit de DC-stekker op de achterkant van de rechterspeaker aan en de AC-adapter op een stopcontact.
- 2A. Sluit de 3,5 mm-geluids aansluiting van je bronapparaat aan op de verbonden AUX-ingang van 3,5 mm op de rechterspeaker.
- 2B. Je kunt ook een apparaat aansluiten op de AUX-ingang aan de voorkant van de rechterspeaker.
3. (Optioneel) sluit je hoofdtelefoon aan op de hoofdtelefoonaansluiting aan de voorkant van de rechterspeaker.
4. Zet de speaker aan met de aan/uit-knop.

1

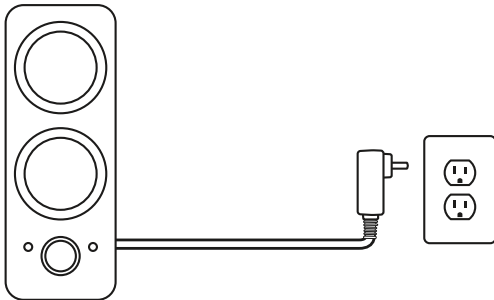

2A

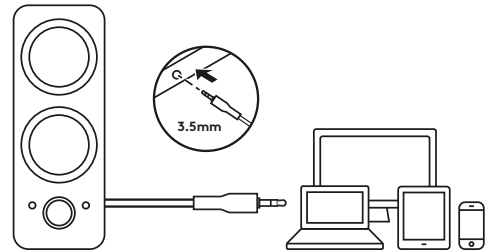

2B

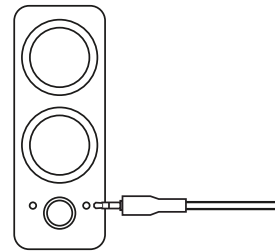

3

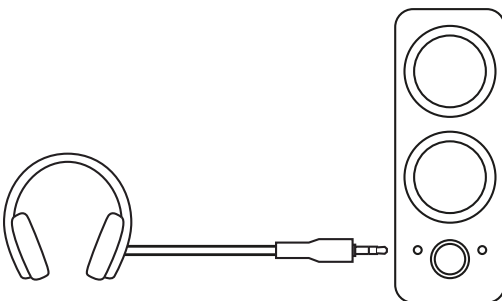

4

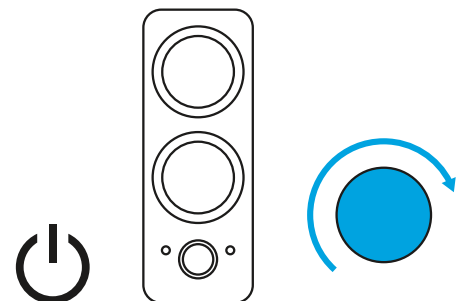

VOLUME/TOON AANPASSEN

1. Verhoog (of verlaag) het volume van de speakers door de draaiknop op de rechterspeaker met de klok mee (of tegen de klok in) te draaien.
2. Draai aan het wielletje voor toonregeling aan de zijkant van de rechterspeaker om het bassniveau te verhogen (of verlagen).

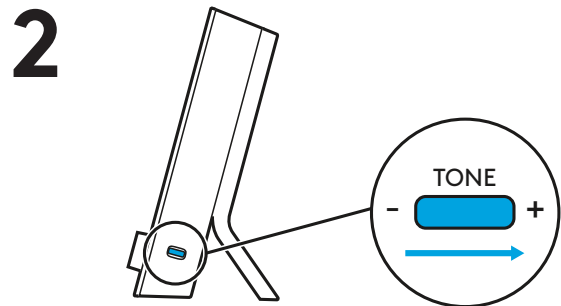
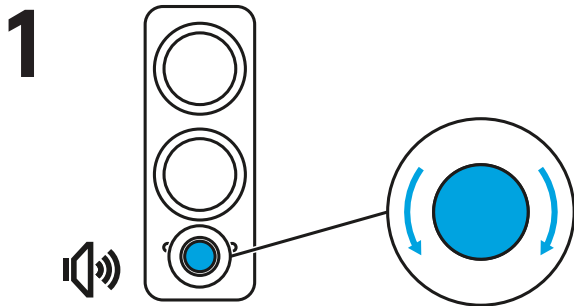

www.logitech.com/support/Z200

PRODUKTÖVERSIKT

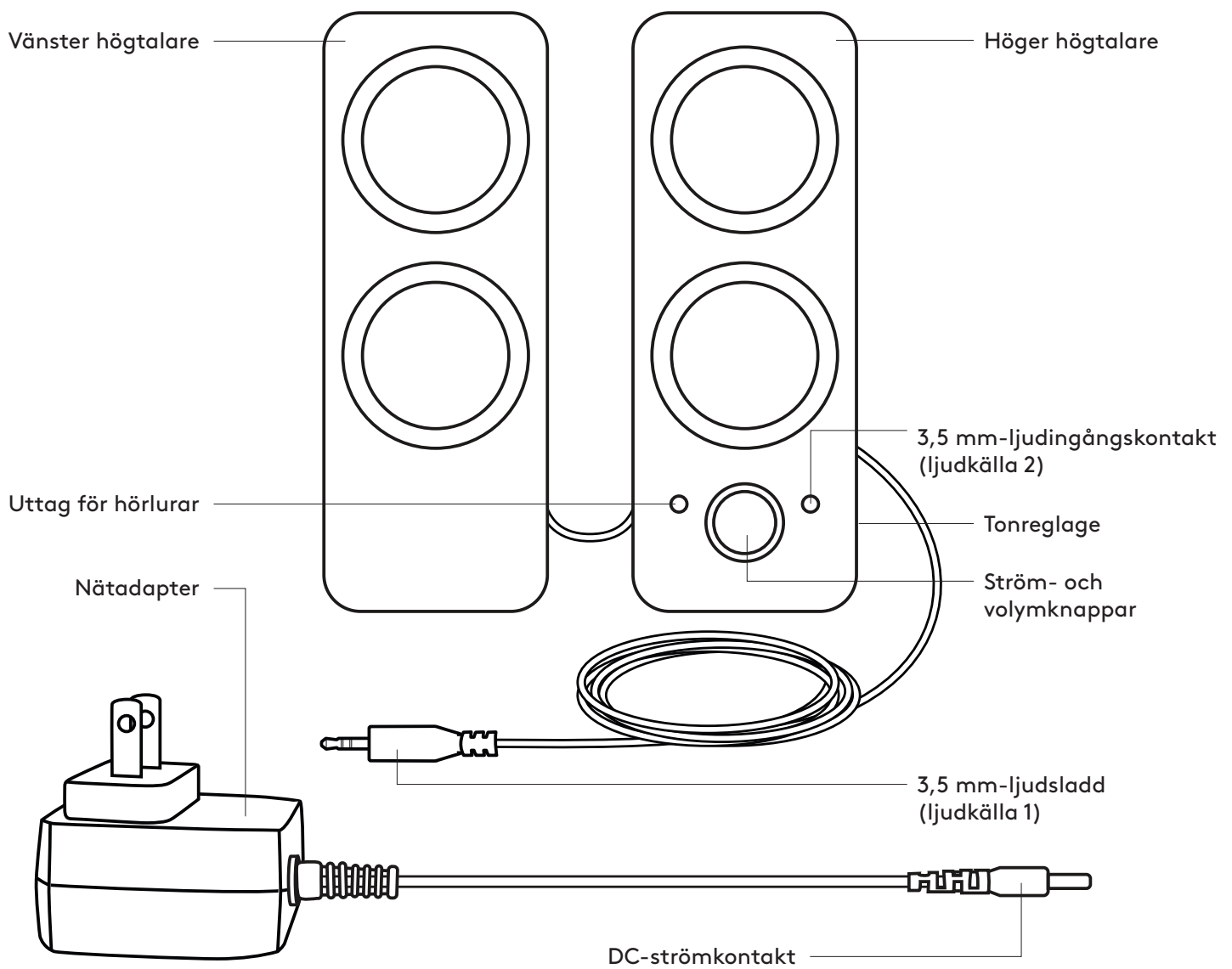

ANSLUTA HÖGTALARNA

1. Anslut DC-kontakten till baksidan av höger högtalare och anslut nätadaptern till eluttaget.
- 2A. Anslut till 3,5 mm-ljudkontakten på källanheten med hjälp av 3,5 mm-ljudingången på baksidan av höger högtalare.
- 2B. Du kan även ansluta en enhet till den extra ljudingången på framsidan av höger högtalare.
3. (Valfritt) Anslut hörlurarna till hörlursuttaket på framsidan av höger högtalare.
4. Slå på högtalaren med strömbrytaren.

1

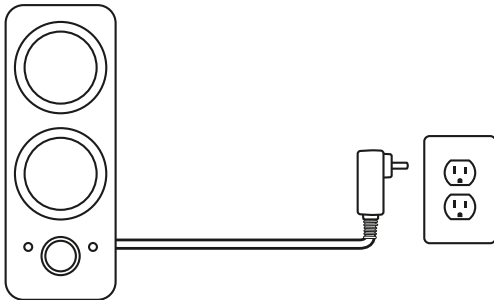

2A

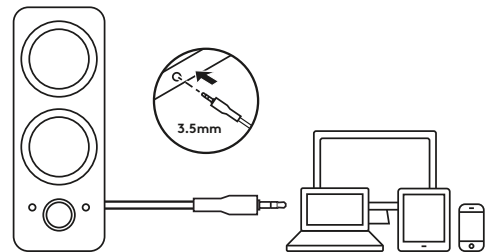

2B

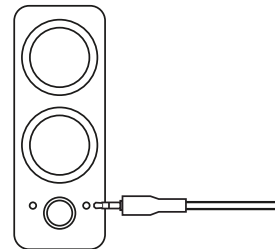

3

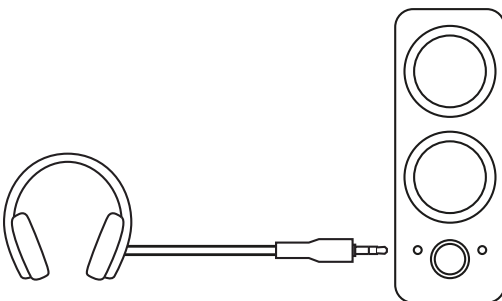

4

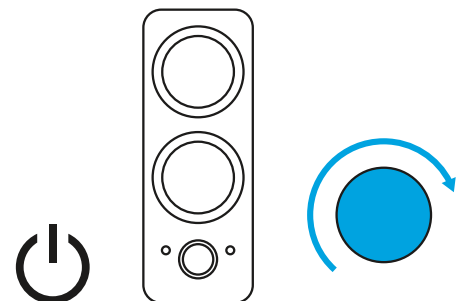

JUSTERA VOLYMEN/TONEN

1. Öka (eller minska) volymen på högtalarna genom att vrida volymreglaget medurs (eller moturs) på höger högtalare.
2. Rulla på tonreglagehjulet på sidan av höger högtalare för att öka (eller minska) basnivån.

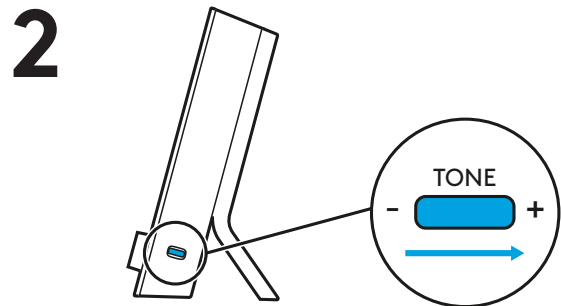
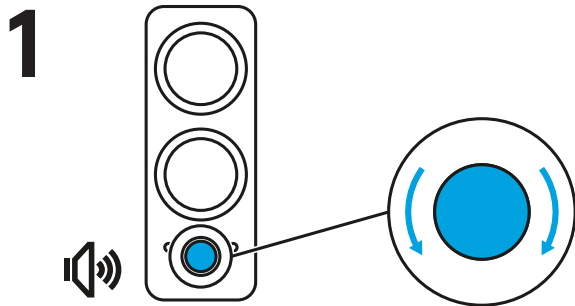

www.logitech.com/support/Z200

OVERSICHT OVER PRODUKTET

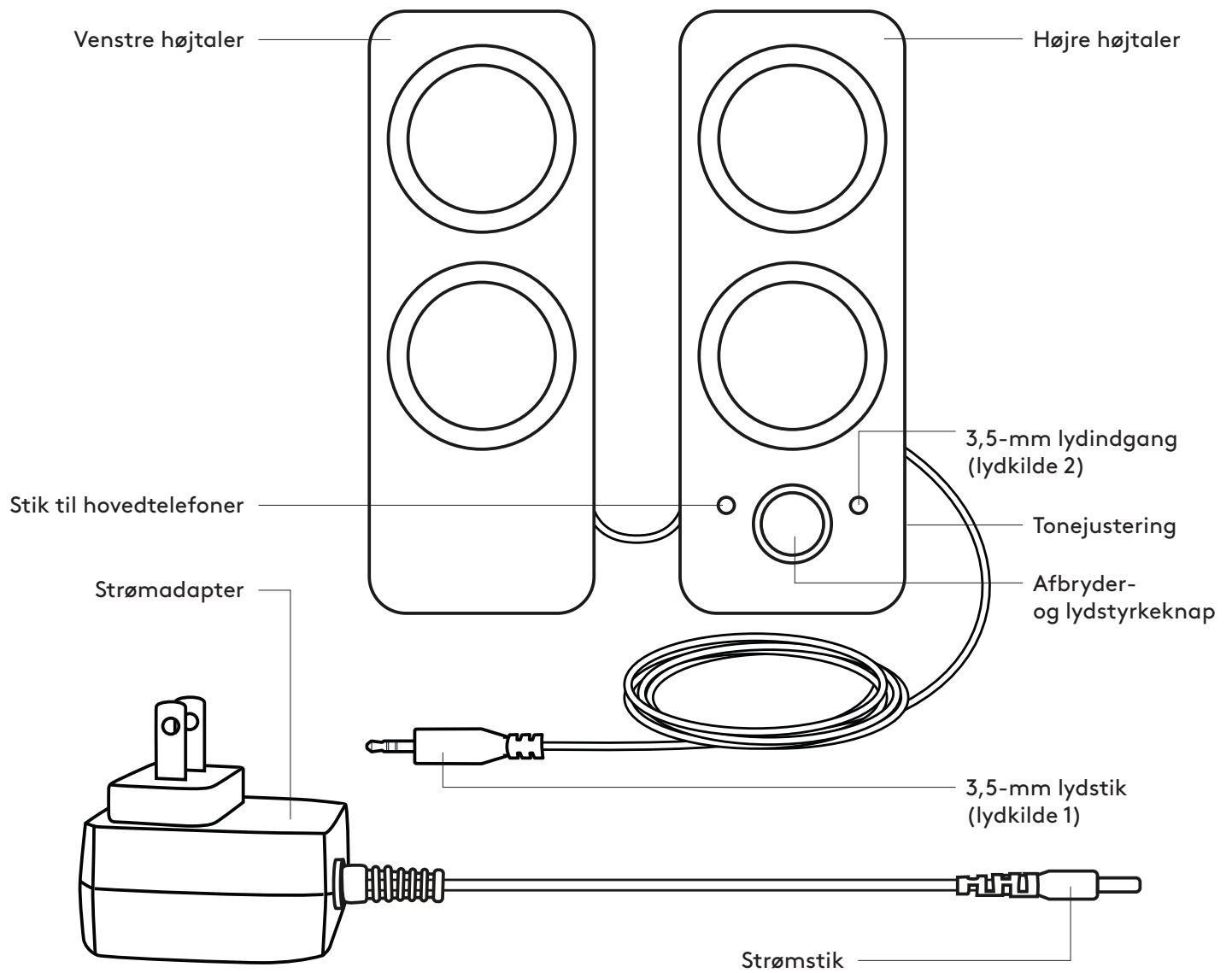

TILSLUTNING AF HØJTALERNE

1. Sæt strømstikket i porten på bagsiden af den højre højtaler, og sæt strømadapteren i en stikkontakt.
- 2A. Brug det medfølgende 3,5-mm kabel til at forbinde den højre højtaler med lydstikket på afspilleren.
- 2B. Du kan også slutte afspilleren til det ekstra 3,5-mm lydstik på forsiden af den højre højtaler.
3. Hvis du vil, kan du også slutte dine hovedtelefoner til hovedtelefonstikket på forsiden af den højre højtaler.
4. Tænd for højtaleren vha. afbryderknappen.

1

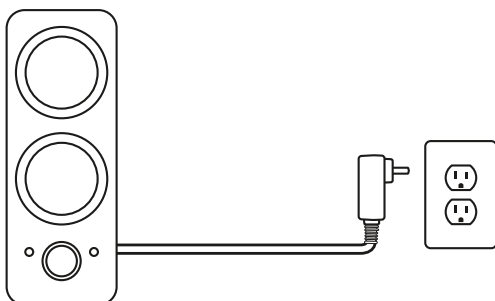

2A

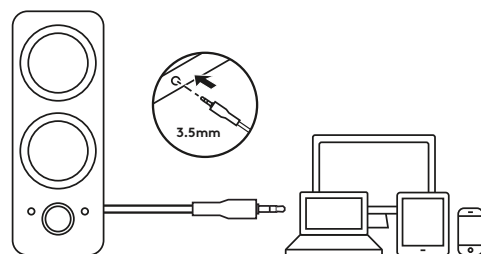

2B

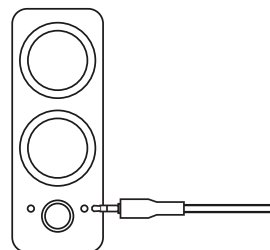

3

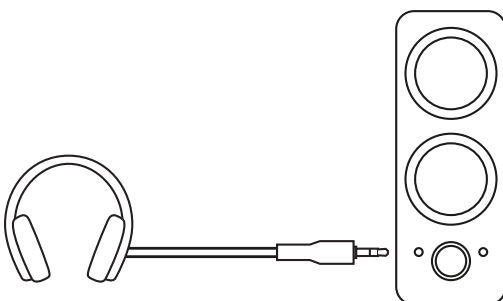

4

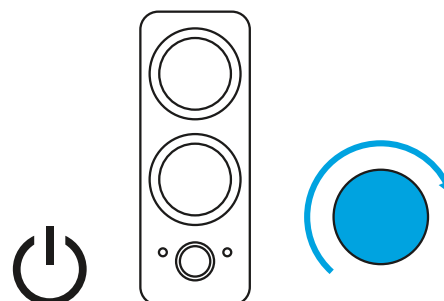

JUSTERING AF LYDSTYRKE/TONE

1. Lydstyrken i højttalerne justeres ved at dreje på knappen på den højre højttaler.
2. Kontrolhjulet på siden af den højre højttaler bruges til at justere bassen.

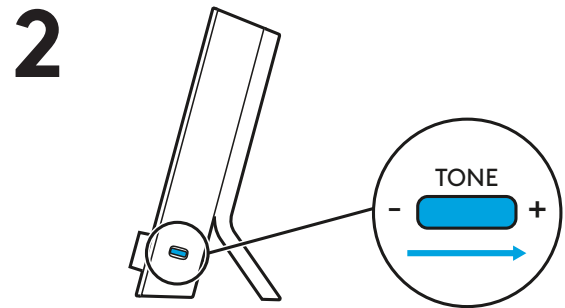
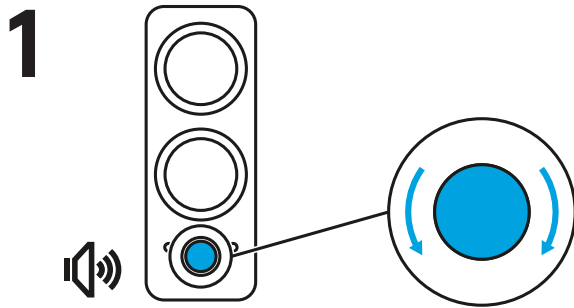

www.logitech.com/support/Z200

BLI KJENT MED PRODUKTET

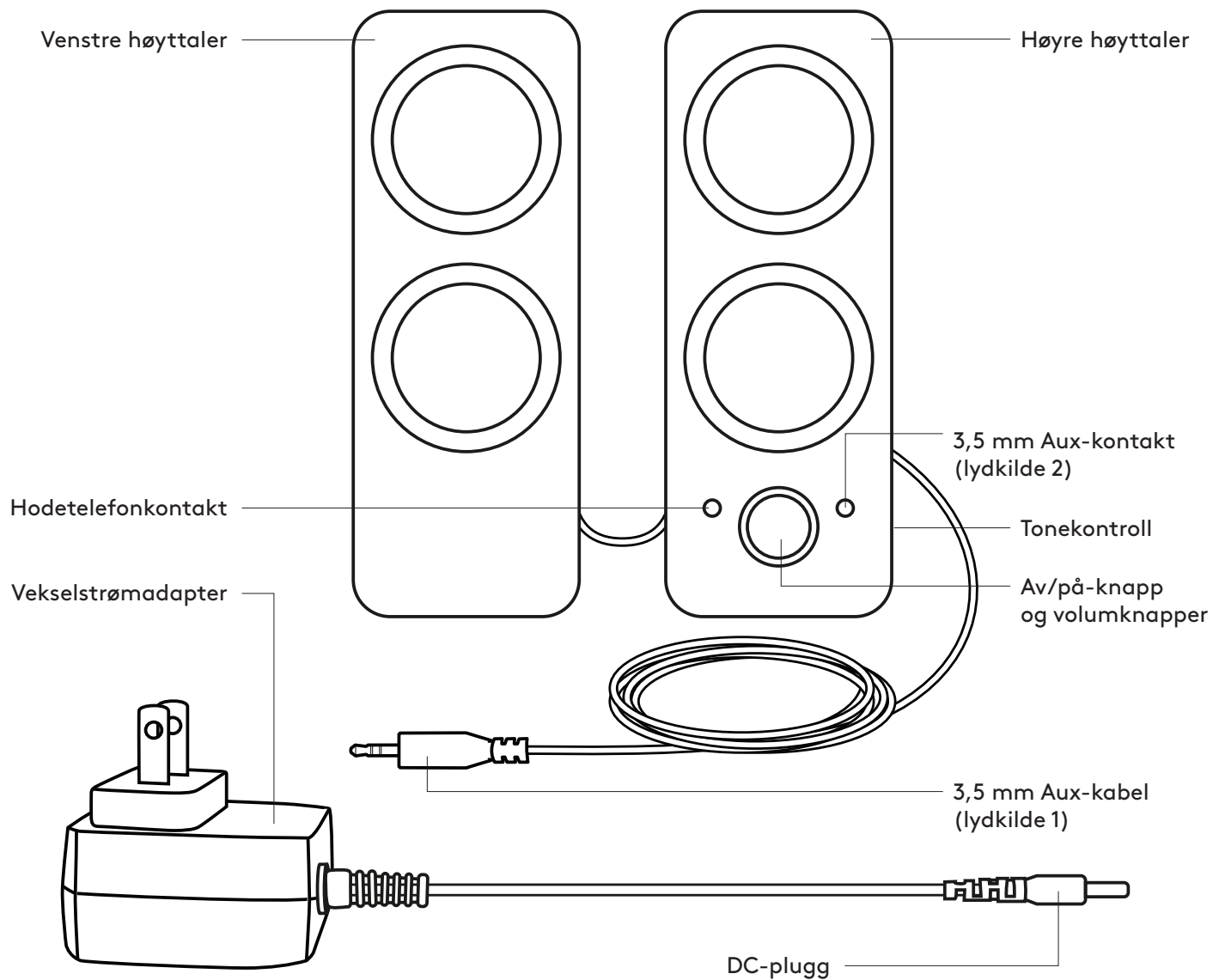

KOBLE TIL HØYTTALERNE

1. Koble likestrømstøpselet til baksiden av høyre høyttaler og koble strømadapteren til stikkontakten.
- 2A. Koble til den 3,5 mm lydkontakten på kildeenheten ved hjelp av den 3,5 mm aux-inngangen på baksiden av høyre høyttaler.
- 2B. Du kan også koble en enhet til Aux-porten på fremsiden av høyre høyttaler.
3. (Valgfritt) Koble hodetelefonen til hodetelefonkontakten på fremsiden av høyre høyttaler.
4. Slå på høyttaleren med Av/på-knappen.

1

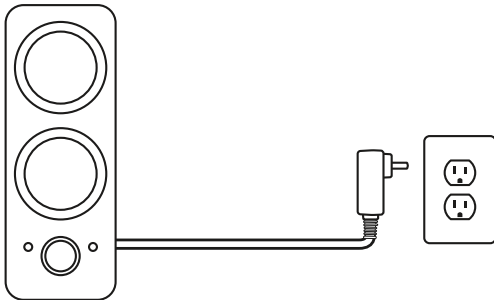

2A

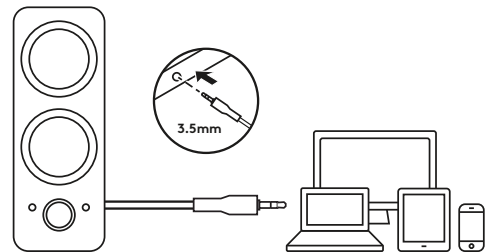

2B

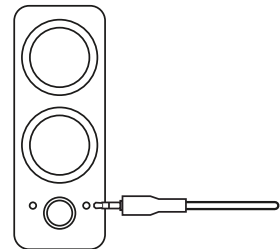

3

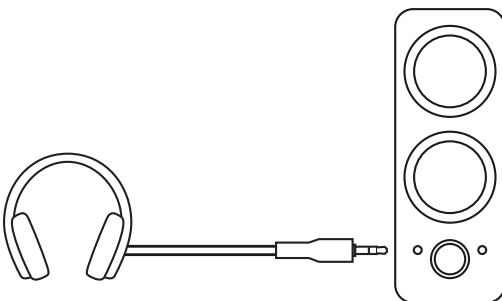

4

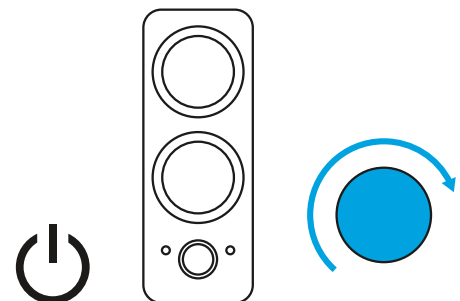

JUSTER VOLUMET/TONEN

1. Juster volumet til høyttalerne opp (eller ned) ved å dreie volumknappen med klokken (eller mot klokken) på høyre høyttaler.
2. Drei på kontrollbryteren for tone på siden av høyre høyttaler for å øke (eller redusere) bassutjevning.

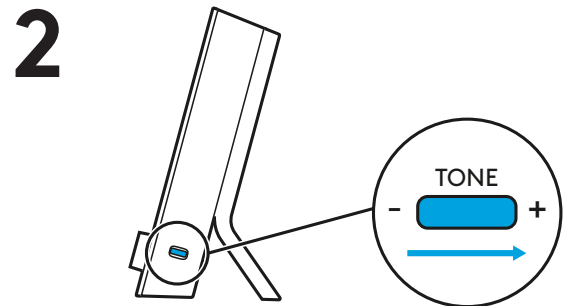
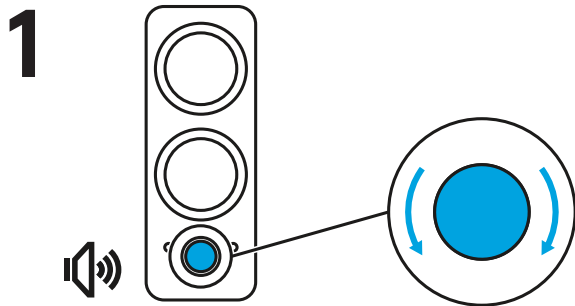

www.logitech.com/support/Z200

TUNNE TUOTTEESI

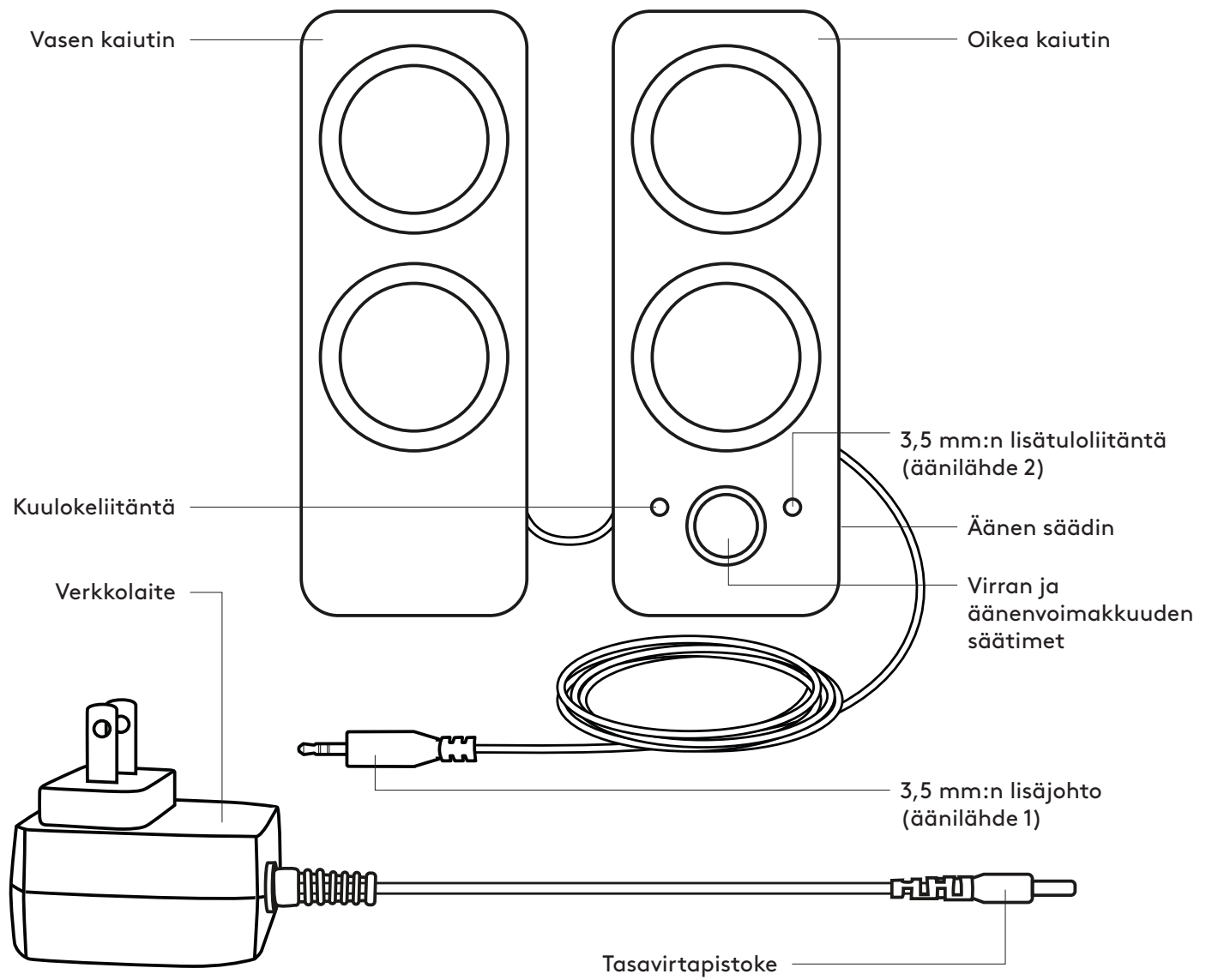

KAIUTTMIEN YHDISTÄMINEN

1. Liitä tasavirtapistoke oikean kaiuttimen takaosaan ja verkkolaite pistorasiaan.
- 2A. Kytke lähelaitteen 3,5 mm:n ääniliitântään yhdistämällä mukana toimitettu johto oikean kaiuttimen 3,5 mm:n lisätuloliitântään.
- 2B. Voit myös yhdistää laitteen oikean kaiuttimen etuosan lisätuloporttiin.
3. (Valinnainen) Liitä kuulokkeet kaiuttimen etuosan kuulokeliitântään.
4. Kytke virta kaiuttimeen virtakytkimestä.

1

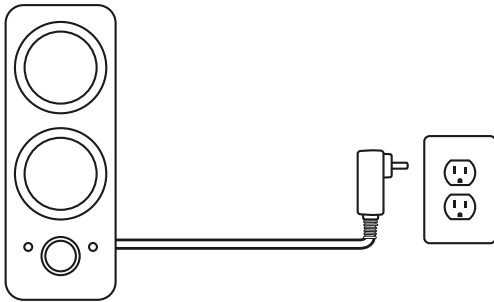

2A

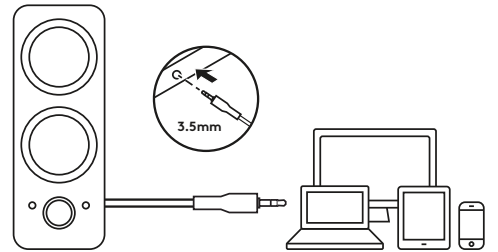

2B

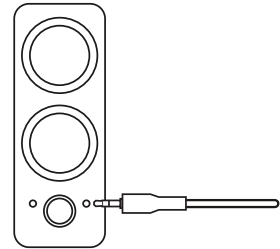

3

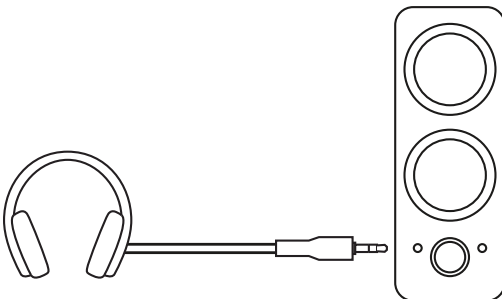

4

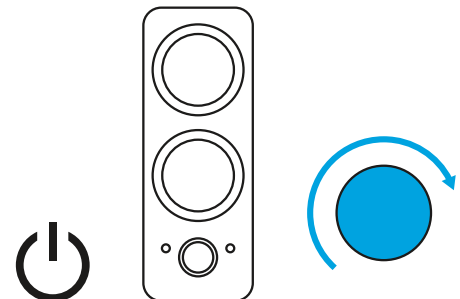

ÄÄNENVOIMAKKUUDEN TAI ÄÄNEN SÄÄTÄMINEN

1. Säädä kaiuttimien äänenvoimakkuutta kääntämällä oikean kaiuttimen äänenvoimakkuussäädintä myötäpäivään (lisäys) tai vastapäivään (vähennys).
2. Basson taajuuskorjainta voi lisätä tai vähentää oikean kaiuttimen sivusäädintä vierittämällä.

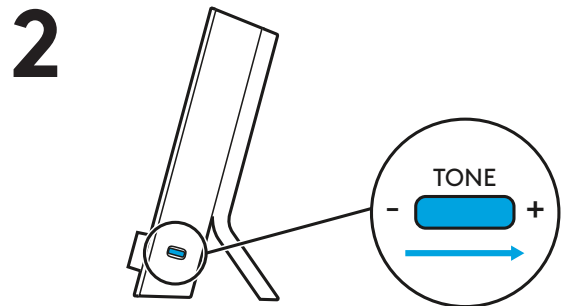
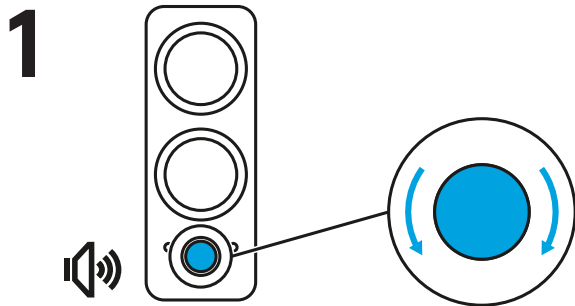

www.logitech.com/support/Z200

ΓΝΩΡΙΣΤΕ ΤΟ ΠΡΟΪΟΝ

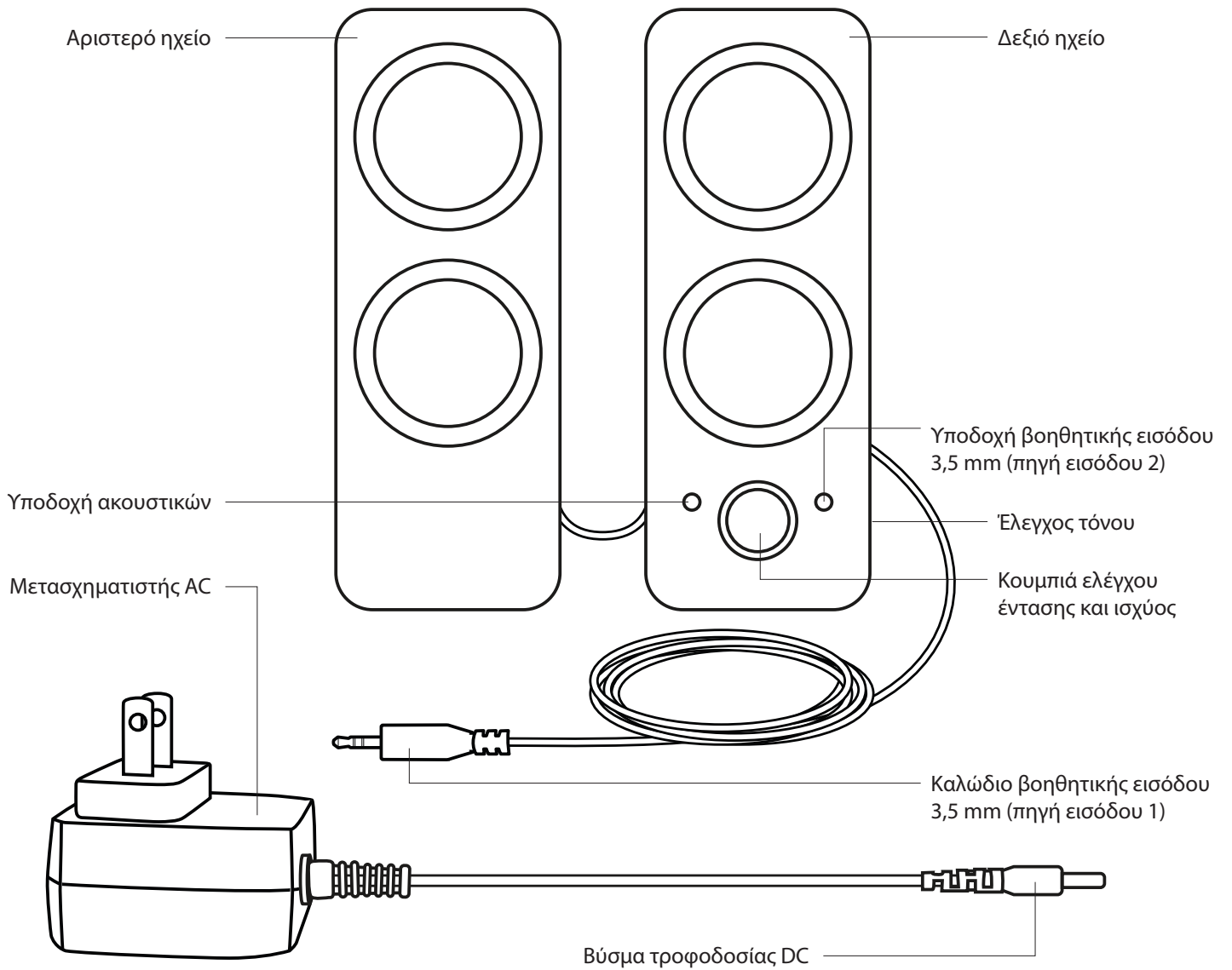

ΣΥΝΔΕΣΗ ΤΩΝ ΗΧΕΙΩΝ

1. Συνδέστε το βύσμα τροφοδοσίας DC στο πίσω μέρος του δεξιού ηχείου και συνδέστε τον μετασχηματιστή AC στην πρίζα.
- 2Α. Συνδέστε το βύσμα ήχου 3,5 mm στη συσκευή-πηγή, χρησιμοποιώντας τη βοηθητική είσοδο 3,5 mm στο δεξιό ηχείο.
- 2Β. Μπορείτε, επίσης, να συνδέσετε μια συσκευή στη θύρα βοηθητικής εισόδου στο μπροστινό μέρος του δεξιού ηχείου.
3. (Προαιρετικά) Συνδέστε τα ακουστικά στην υποδοχή ακουστικών στο μπροστινό μέρος του δεξιού ηχείου.
4. Ενεργοποιήστε το ηχείο χρησιμοποιώντας το στρογγυλό κουμπί ενεργοποίησης.

1

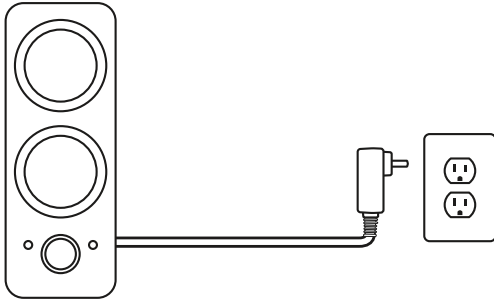

2A

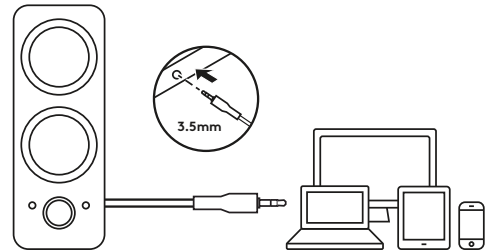

2B

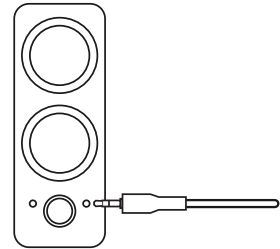

3

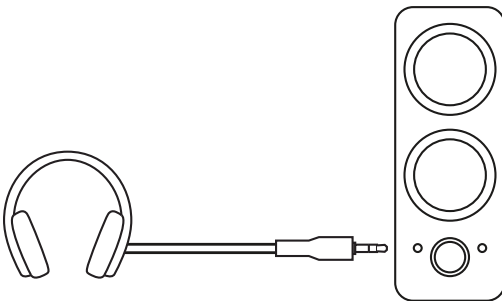

4

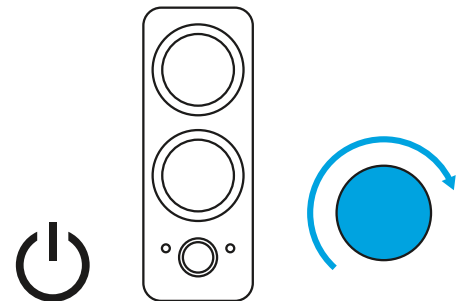

ΡΥΘΜΙΣΗ ΕΝΤΑΣΗΣ/ΤΟΝΟΥ

1. Αυξήστε (ή μειώστε) την ένταση των ηχείων, περιστρέφοντας το κουμπί ελέγχου δεξιόστροφα (ή αριστερόστροφα) στο δεξιό ηχείο.
2. Γυρίστε τον τροχό ελέγχου τόνου στο πλάι του δεξιού ηχείου για να αυξήσετε (ή να μειώσετε) το επίπεδο των μπάσων.

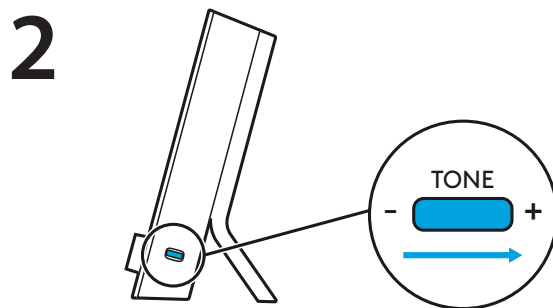
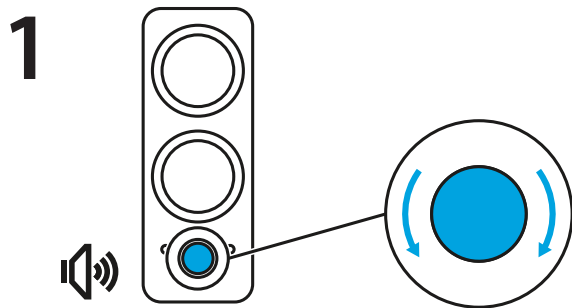

www.logitech.com/support/Z200

ЗНАКОМСТВО С УСТРОЙСТВОМ

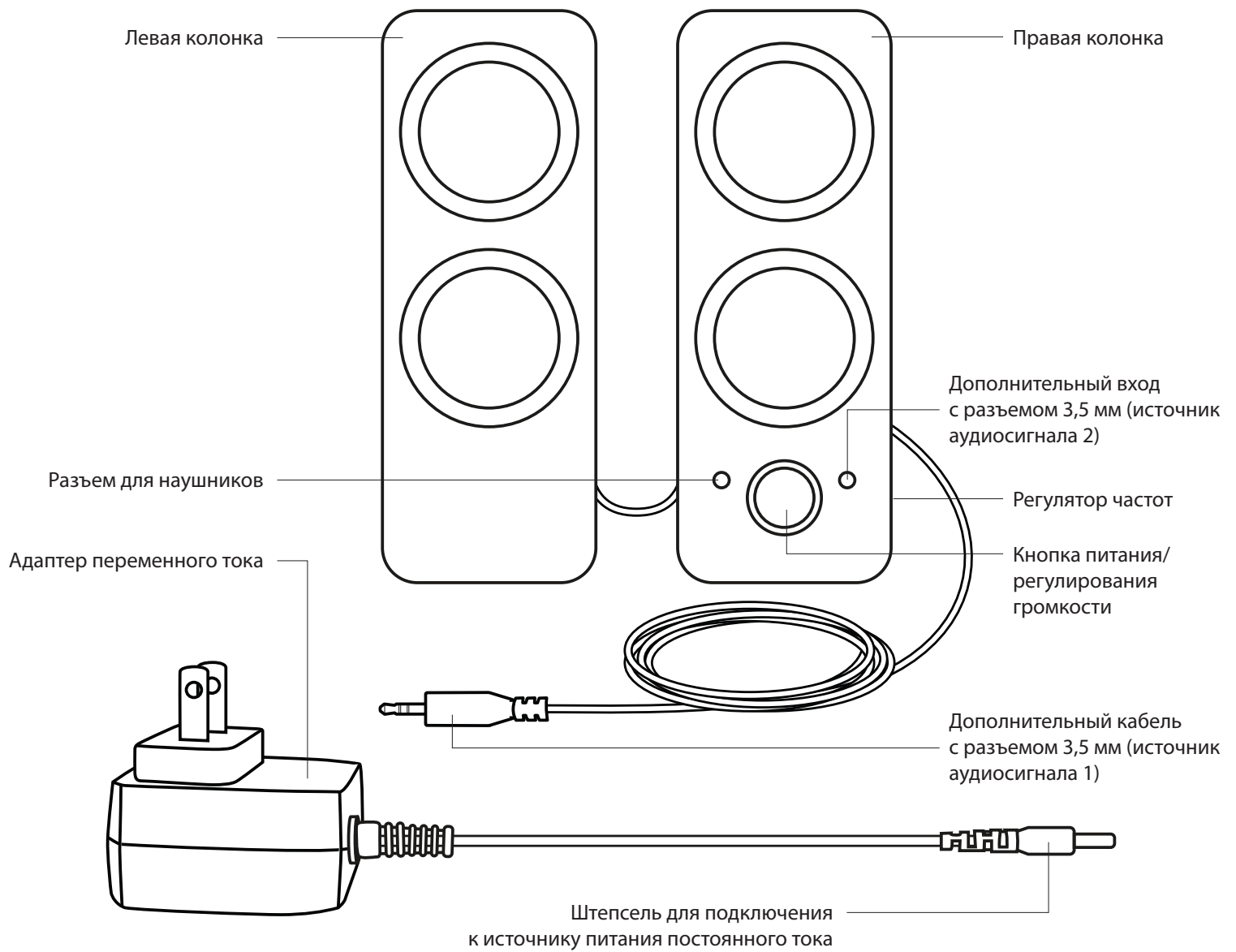

ПОДКЛЮЧЕНИЕ КОЛОНОК

1. Подключите штекер постоянного тока к разъему на задней панели правой колонки, а адаптер переменного тока — к розетке.
- 2А. Подключите устройство-источник к дополнительному разъему 3,5 мм из комплекта поставки на правой колонке с помощью соответствующего кабеля.
- 2В. Устройство можно также подключить к дополнительному разъему на передней панели правой колонки.
3. Подключите наушники к соответствующему разъему на передней панели правой колонки (при необходимости).
4. Включите колонку, нажав кнопку питания.

1

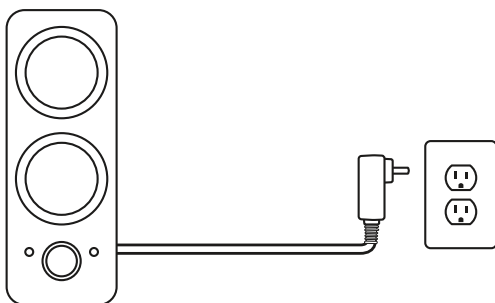

2A

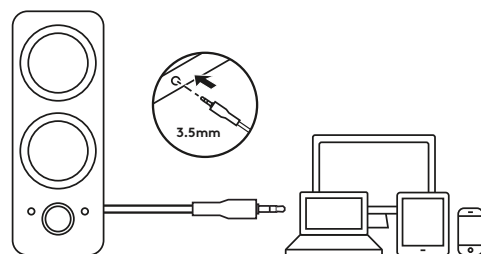

2B

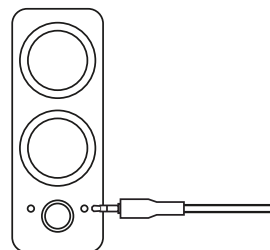

3

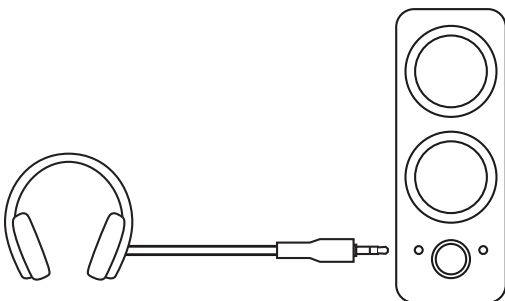

4

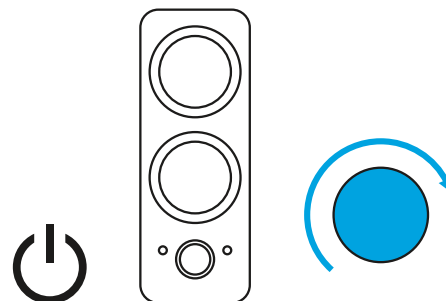

РЕГУЛИРОВКА ГРОМКОСТИ/ЧАСТОТЫ

1. Чтобы увеличить (уменьшить) громкость воспроизведения, поверните регулятор громкости на правой колонке по часовой стрелке либо против часовой стрелки.
2. Чтобы увеличить (или уменьшить) диапазон низких частот, поверните регулятор частот с боку правой колонки.

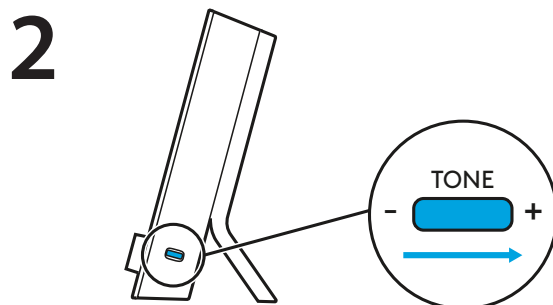
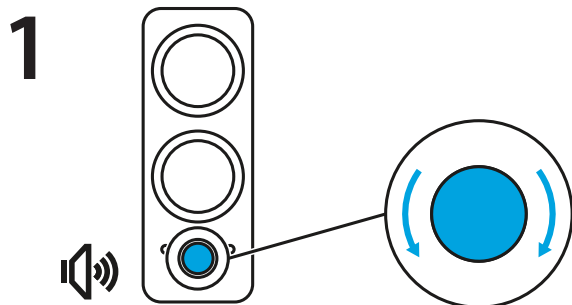

www.logitech.com/support/Z200

OPIS URZĄDZENIA

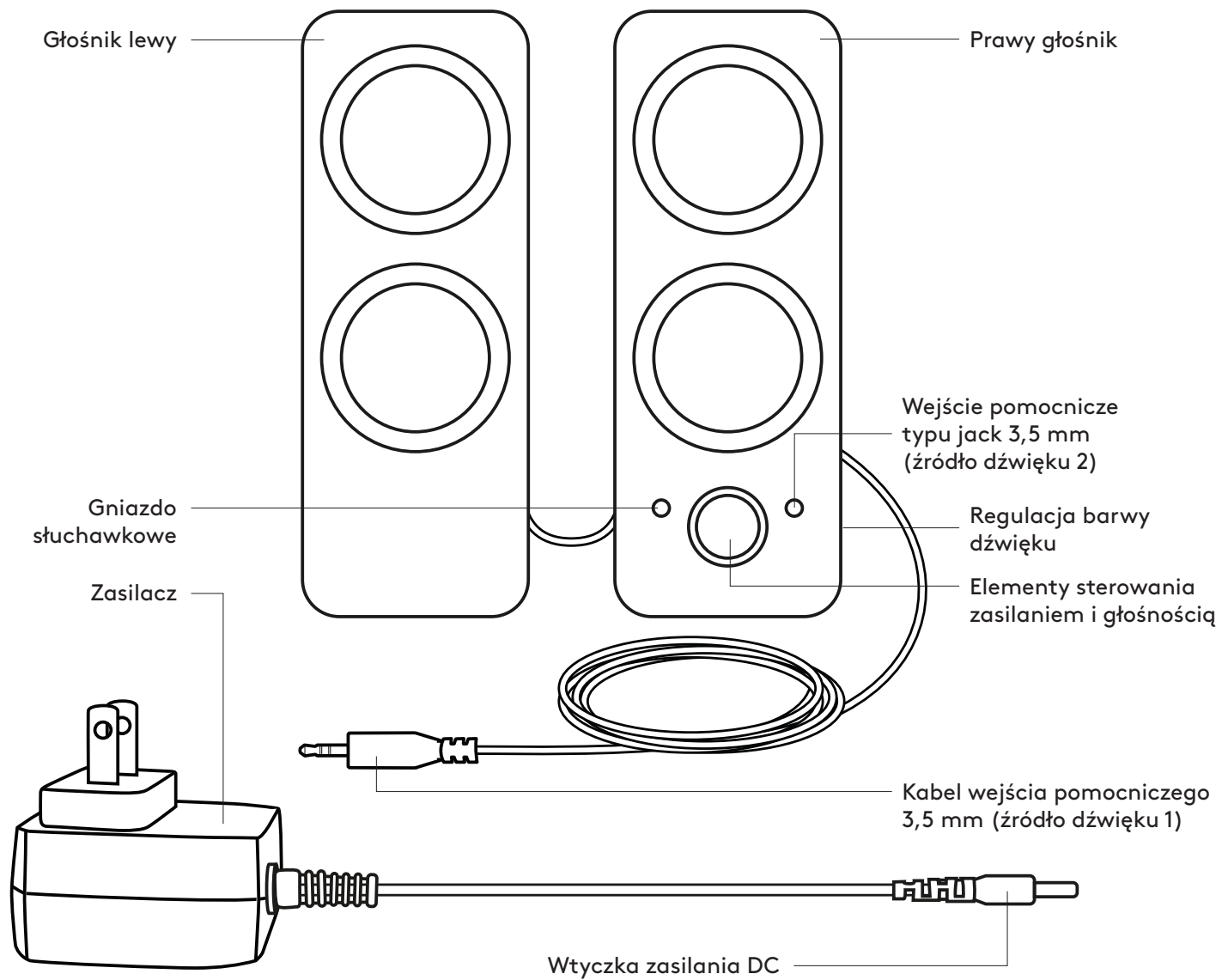

PODŁĄCZANIE GŁOŚNIKÓW

1. Podłącz wtyczkę zasilania DC z tyłu prawego głośnika i podłącz zasilacz do gniazdka elektrycznego.
- 2A. Podłącz kabel do złącza audio 3,5 mm urządzenia źródłowego za pomocą dołączonego wejścia pomocniczego 3,5 mm na prawym głośniku.
- 2B. Możesz też podłączyć urządzenie do gniazda wejścia pomocniczego z przodu prawego głośnika.
3. (Opcjonalnie) Podłącz słuchawki do gniazda słuchawkowego z przodu prawego głośnika.
4. Włącz głośniki za pomocą pokrętki zasilania.

1

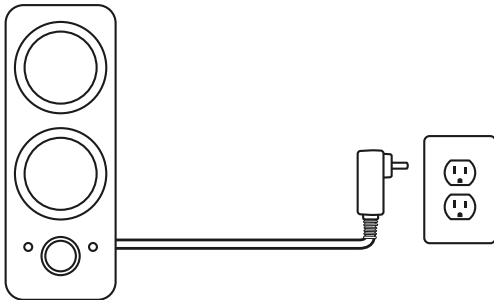

2A

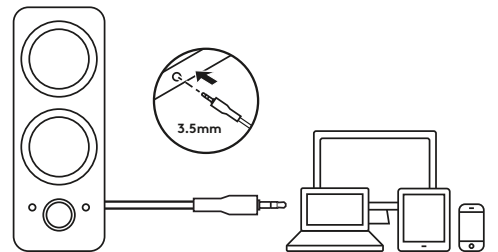

2B

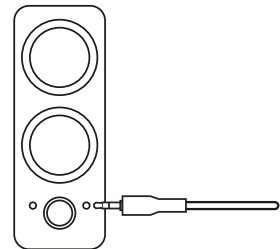

3

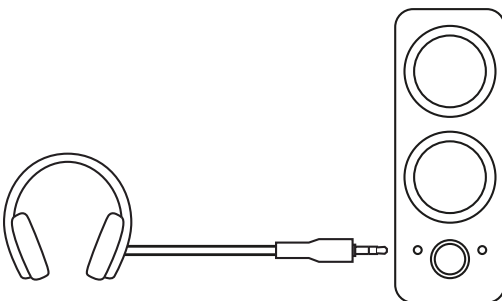

4

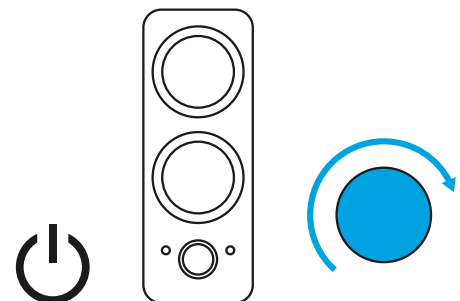

REGULACJA GŁOŚNOŚCI/BARWY DŹWIĘKU

1. Aby zwiększyć (lub zmniejszyć) poziom głośności głośników, obróć pokrętło regulacji głośności w kierunku zgodnym z ruchem wskazówek zegara (lub przeciwnym) na prawym głośniku.
2. Aby zwiększyć (lub zmniejszyć) poziom basów, obróć pokrętło regulacji barwy dźwięku tonu z boku prawego głośnika.

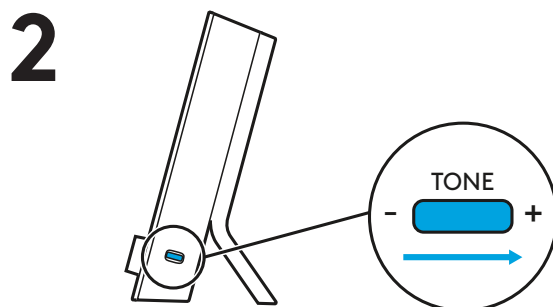
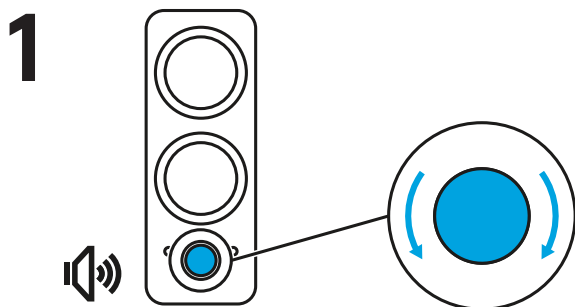

www.logitech.com/support/Z200

A TERMÉK ISMERTETÉSE

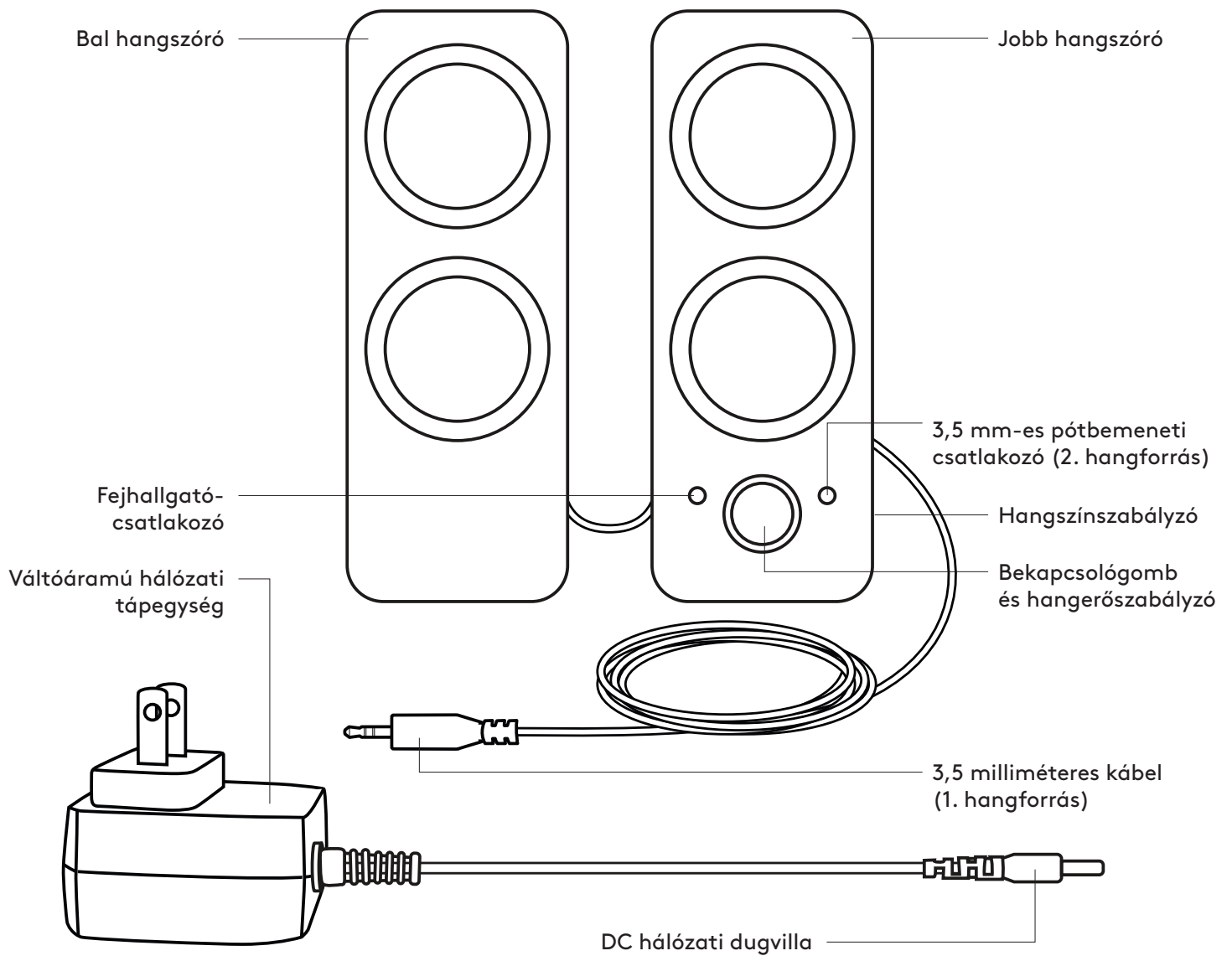

A HANGSZÓRÓK CSATLAKOZTATÁSA

1. Csatlakoztassa az egyenáramú tápcsatlakozót a jobb oldali hangszóró hátlapjához, majd a váltóáramú tápegységet a hálózati aljzathoz.
- 2A. Csatlakoztassa a forráseszköz 3,5 mm-es hangcsatlakozóját a jobb oldali hangszóró mellékelt 3,5 mm-es pótbemenetéhez.
- 2B. Egy eszközt a jobb oldali hangszóró elején lévő segédbemeneti porthoz is csatlakoztathatja.
3. (Opcionális) Csatlakoztassa a fejhallgatóját a jobb oldali hangszóró elülső fejhallgató-csatlakozójához.
4. Kapcsolja be a hangszórót a bekapcsológombbal.

1

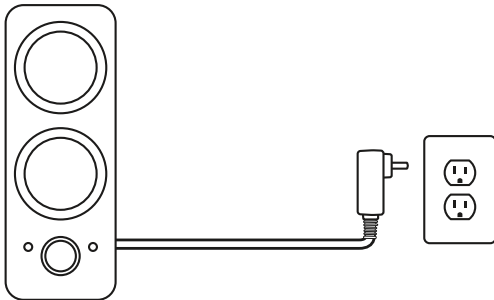

2A

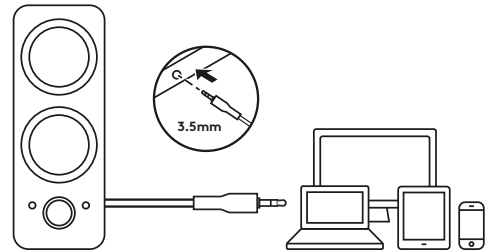

2B

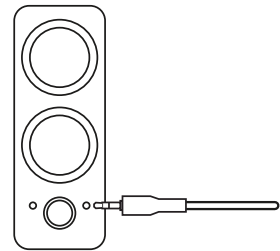

3

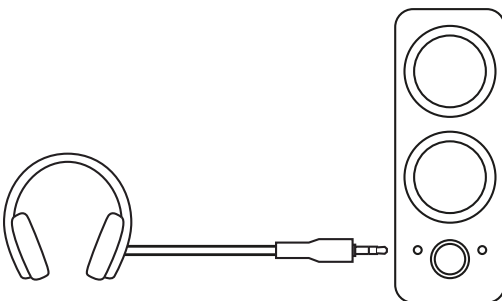

4

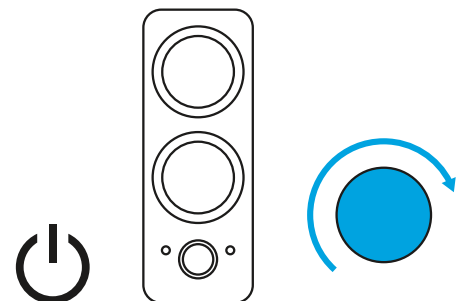

A HANGERŐ/HANGSZÍN SZABÁLYOZÁSA

1. A hangerő a jobb oldali hangszóró oldalán lévő hangerőszabályzó gomb jobbra (vagy balra) forgatásával növelhető (vagy csökkenthető).
2. A basszusszintet a jobb oldali hangszóró oldalán lévő hangszínszabályzó gomb forgatásával növelheti (vagy csökkentheti).

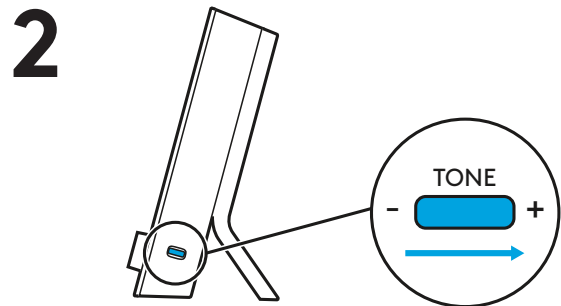
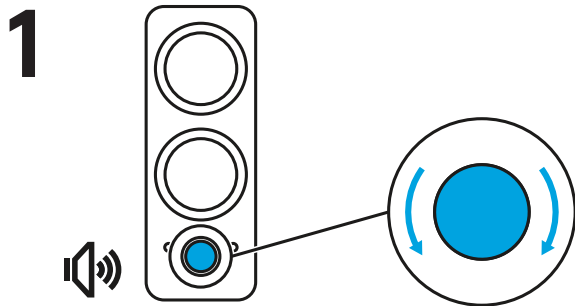

www.logitech.com/support/Z200

POPIS PRODUKTU

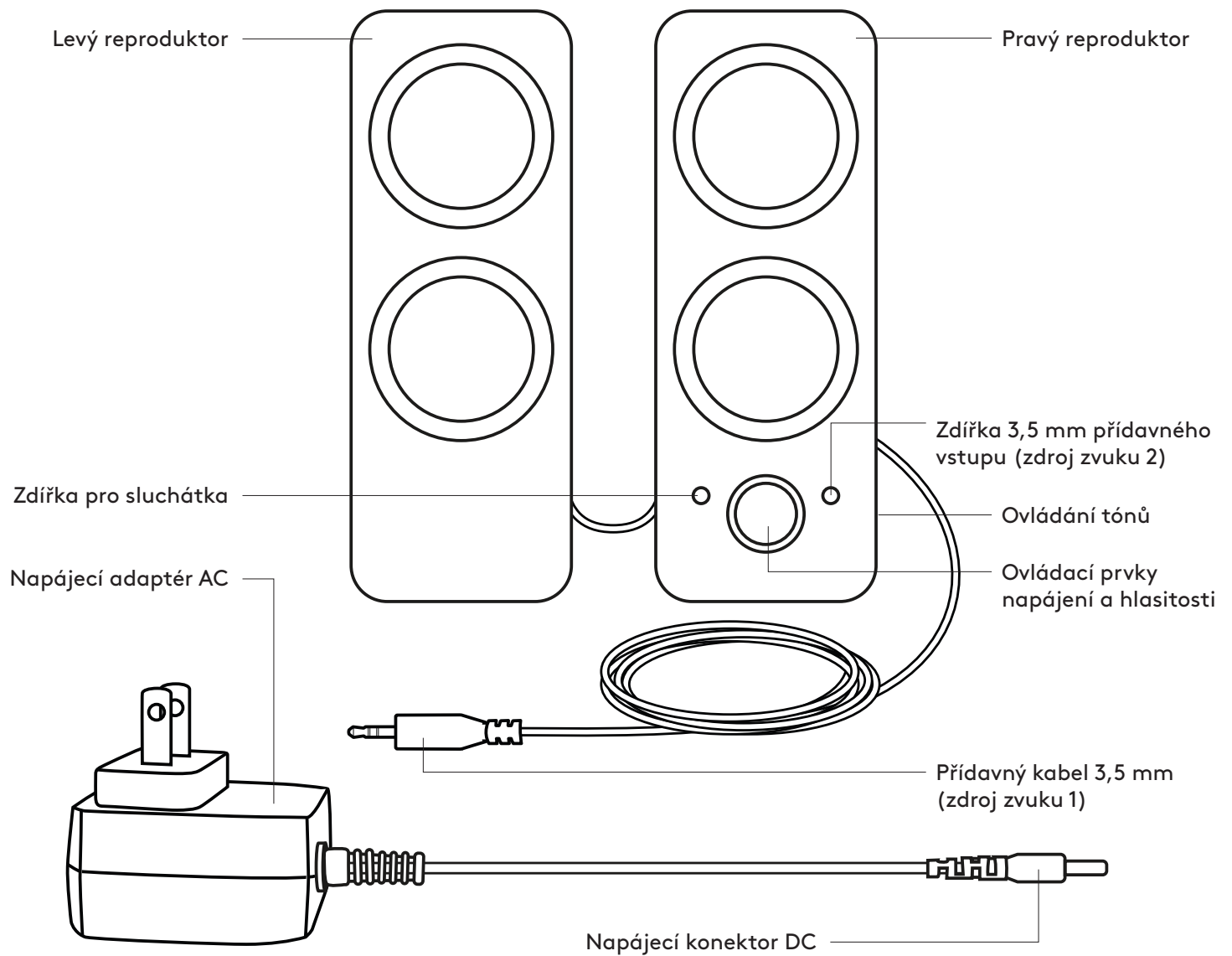

PŘIPOJENÍ REPRODUKTORŮ

1. Zapojte napájecí konektor DC do zadní části pravého reproduktoru a adaptér AC do elektrické sítě.
- 2A. Zapojte kabel do audio zdířky 3,5 mm na zdrojovém zařízení využitím dostupného přídavného vstupu 3,5 mm na pravém reproduktoru.
- 2B. Zařízení můžete rovněž připojit pomocí zdířky přídavného vstupu umístěné v přední části pravého reproduktoru.
3. (Volitelně) Zapojte sluchátka do zdířky pro sluchátka umístěné v přední části pravého reproduktoru.
4. Zapněte reproduktory pomocí tlačítka napájení.

1

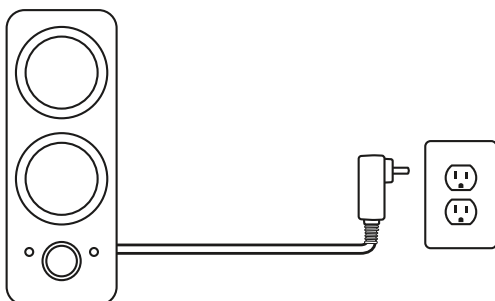

2A

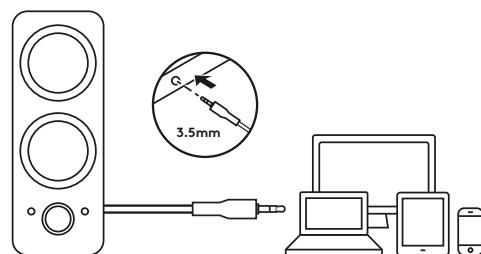

2B

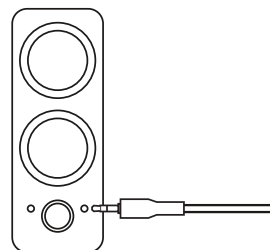

3

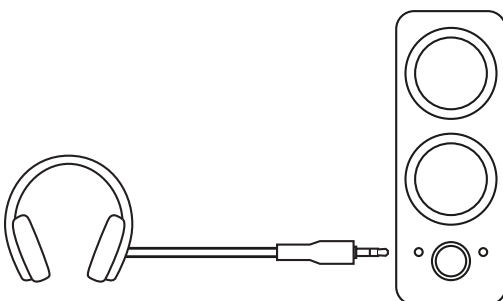

4

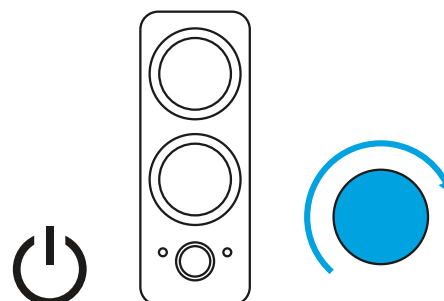

REGULACE HLASITOSTI/TÓNŮ

1. Hlasitost reproduktorů zvýšíte (nebo snížíte) otáčením ovládacího knoflíku hlasitosti na pravém reproduktoru ve směru (nebo proti směru) hodinových ručiček.
2. Otáčením kolečka pro ovládání tónů na boční straně pravého reproduktoru zvýšíte (nebo snížíte) úroveň basů.

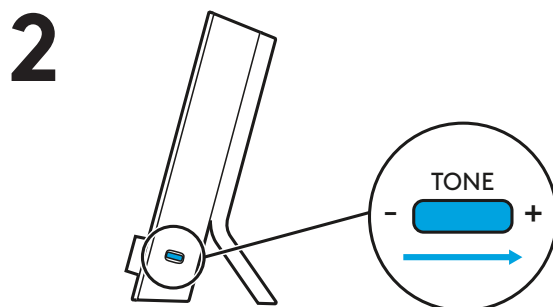
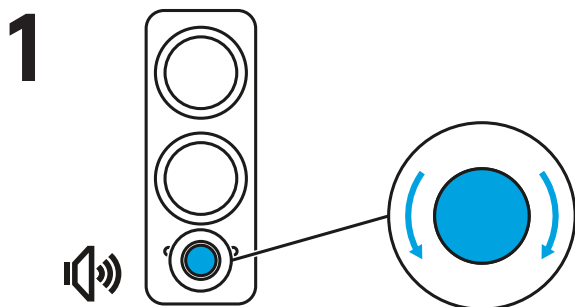

www.logitech.com/support/Z200

POPIS PRODUKTU

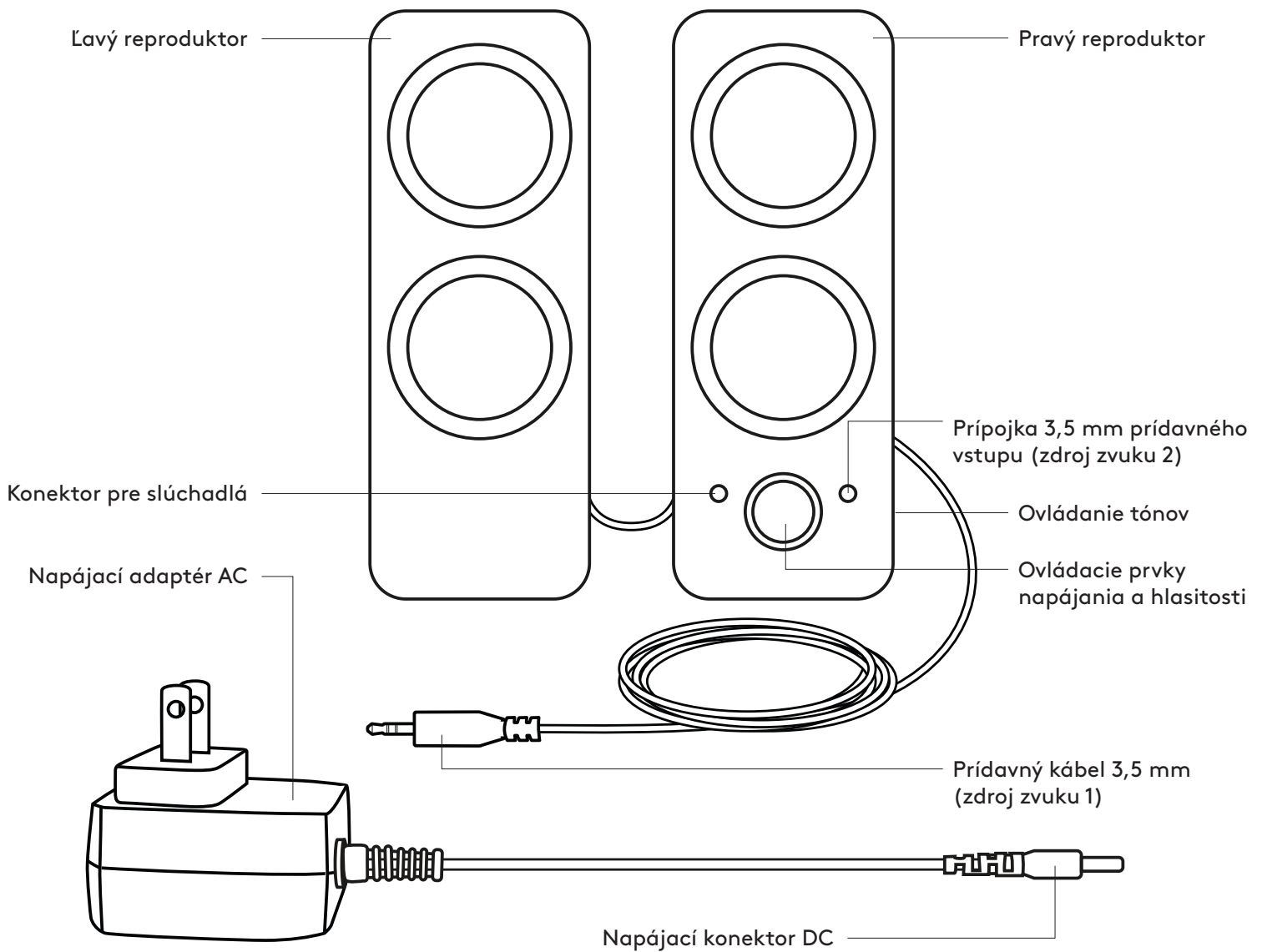

PRIPOJENIE REPRODUKTOROV

1. Zapojte napájací konektor DC do zadnej časti pravého reproduktora a adaptér AC do elektrickej siete.
- 2A. Zapojte kábel do audio prípojky 3,5 mm na zdrojovom zariadení využitím dostupného prídavného vstupu 3,5 mm na pravom reproduktore.
- 2B. Zariadenie môžete takisto pripojiť pomocou prípojky prídavného vstupu umiestnenej v prednej časti pravého reproduktora.
3. (Voliteľne) Zapojte slúchadlá do prípojky pre slúchadlá umiestnenej v prednej časti pravého reproduktora.
4. Zapnite reproduktory pomocou tlačidla napájania.

1

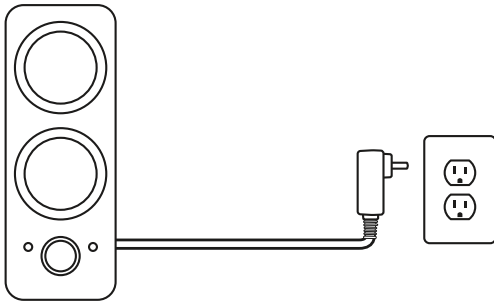

2A

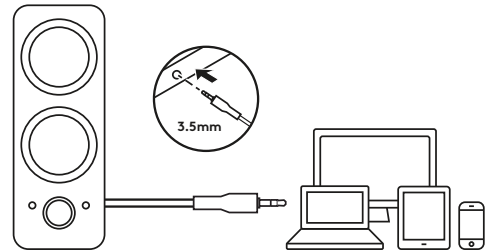

2B

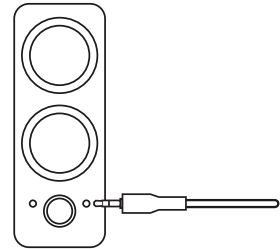

3

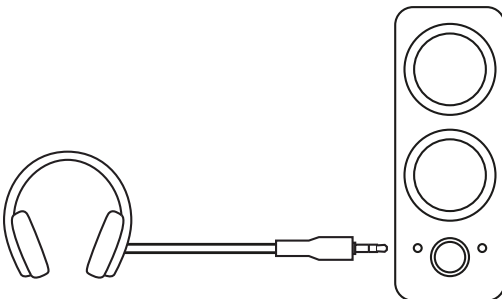

4

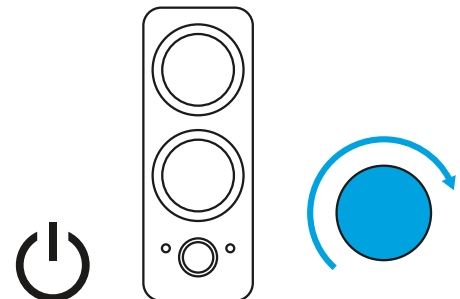

REGULÁCIA HLASITOSTI/TÓNOV

1. Hlasitosť reproduktorov zvýšite (alebo znížite) otáčaním ovládacieho gombíka hlasitosti na pravom reproduktore v smere (alebo proti smeru) hodinových ručičiek.
2. Otáčaním kolieska na ovládanie tónov na bočnej strane pravého reproduktora zvýšite (alebo znížite) úroveň basov.

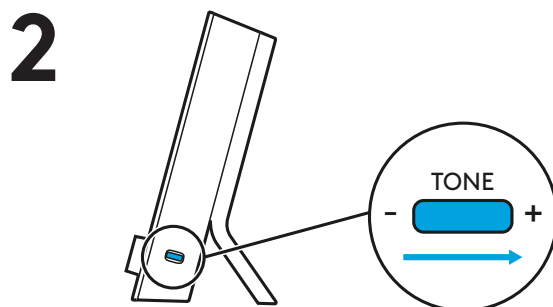
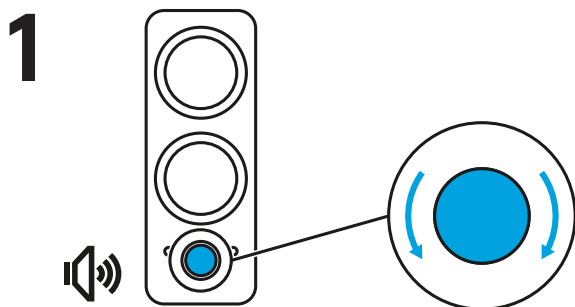

www.logitech.com/support/Z200

ОЗНАЙОМЛЕННЯ З ПРОДУКТОМ

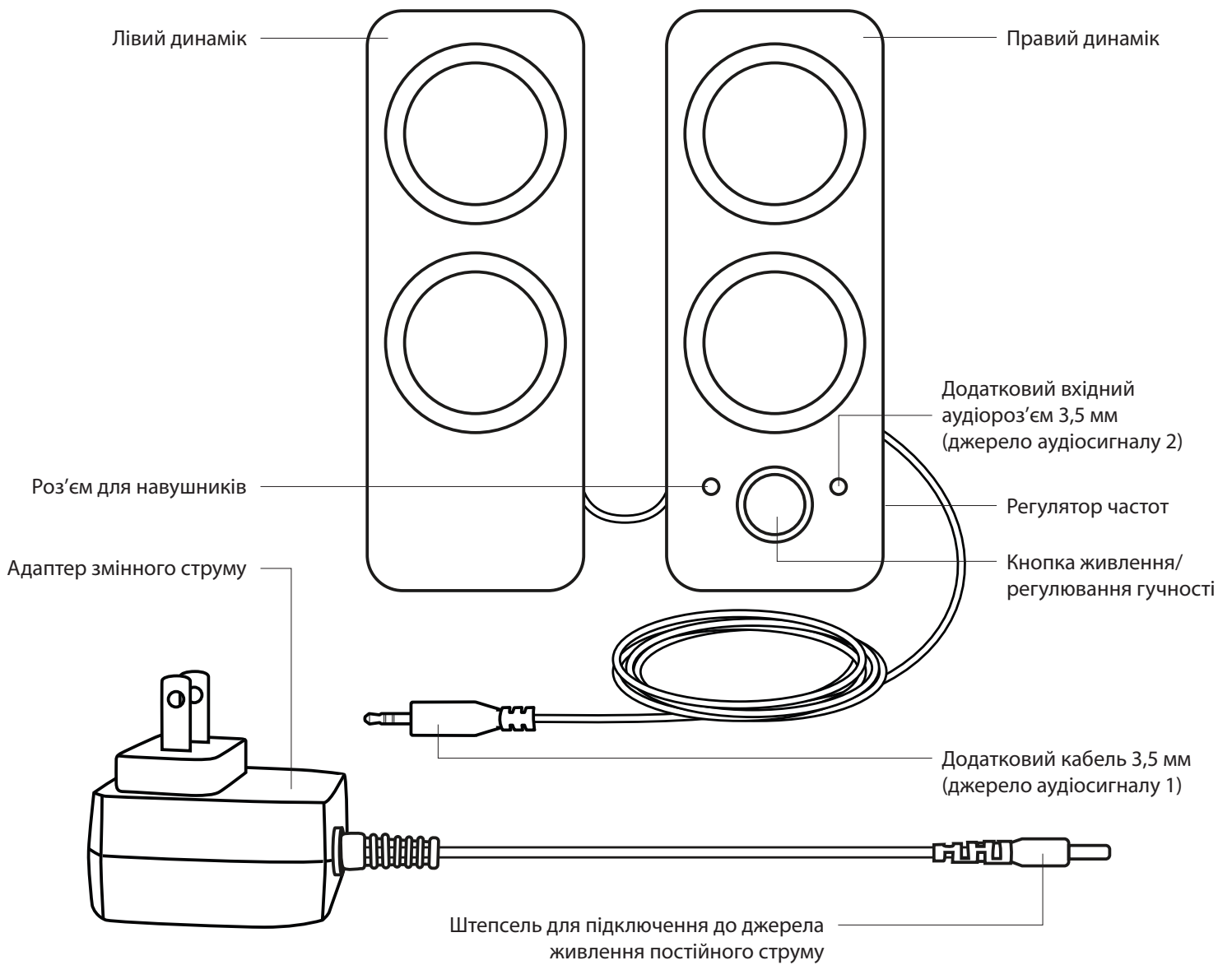

ПІДКЛЮЧЕННЯ ДИНАМІКІВ

1. Підключіть штекер постійного струму до роз'єму на задній панелі правого динаміка, а адаптер змінного струму – до розетки.
- 2A. Підключіть пристрій, що є джерелом аудіосигналів, за допомогою кабелю з роз'ємом 3,5 мм на правому динаміку.
- 2B. Пристрій можна також підключити до додаткового вхідного порту на передній панелі правого динаміка.
3. Підключіть навушники до відповідного роз'єму на передній панелі правого динаміка (за потреби).
4. Увімкніть динамік, натиснувши кнопку живлення.

1

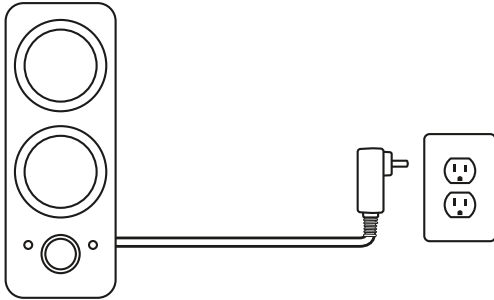

2A

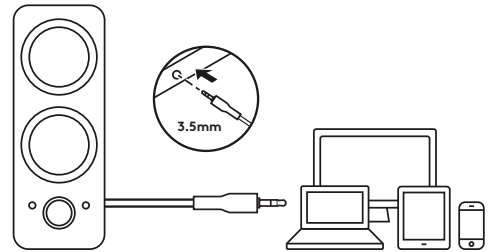

2B

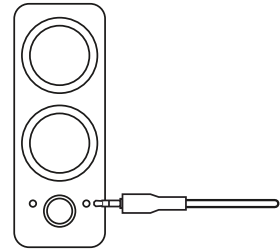

3

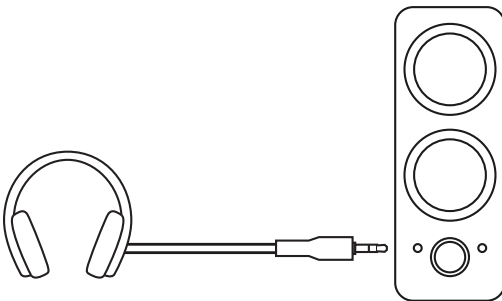

4

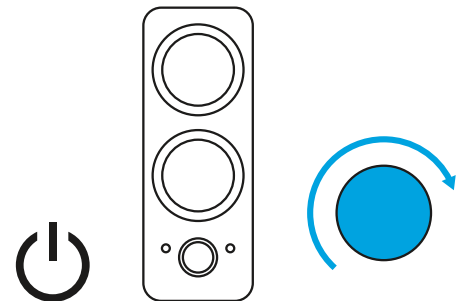

РЕГУЛЮВАННЯ ГУЧНОСТІ/ЧАСТОТ

1. Щоб збільшити (зменшити) гучність відтворення, поверніть регулятор гучності на правому динаміку за годинниковою стрілкою чи проти годинникової стрілки.
2. Щоб збільшити (зменшити) діапазон низьких частот, поверніть регулятор частот на бічній панелі правого динаміка.

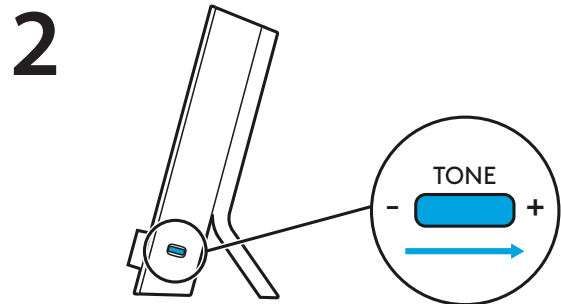
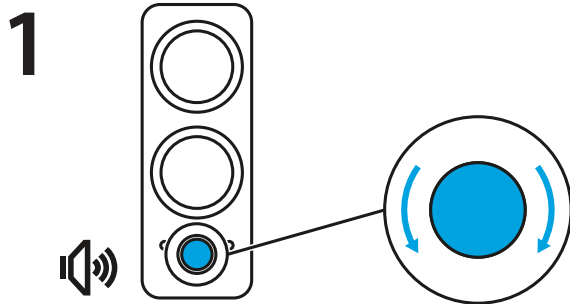

www.logitech.com/support/Z200

TOOTE TUTVUSTUS

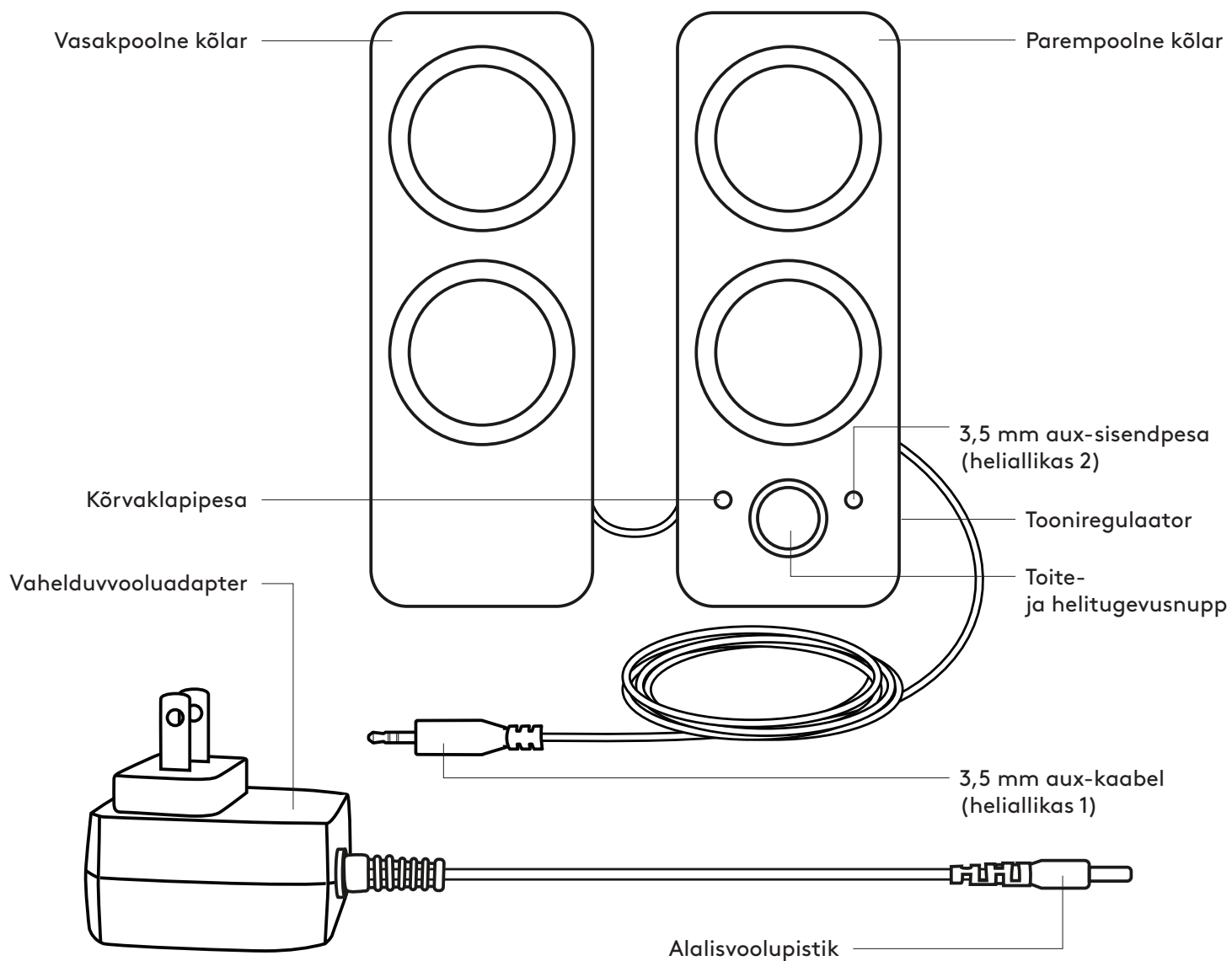

KÕLARITE ÜHENDAMINE

1. Ühendage alalisvoolupistik parempoolse kõlari taha ja vahelduvvooluadapter stepslisse.
- 2A. Pistke parempoolse kõlariga ühendatud 3,5 mm aux-sisend lähteseadme 3,5 mm helipessa.
- 2B. Seadme võib ühendada ka parempoolse kõlari esiküljel asuvasse aux-sisendporti.
3. (Valikuline.) Ühendage kõrvaklapid parempoolse kõlari esiküljel asuvasse kõrvaklapipessa.
4. Lülitage kõlar toitenuppu keerates sisse.

1

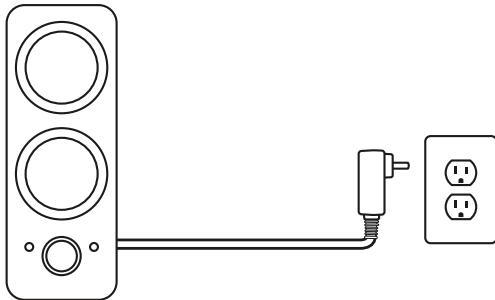

2A

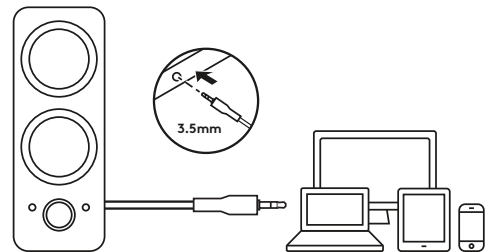

2B

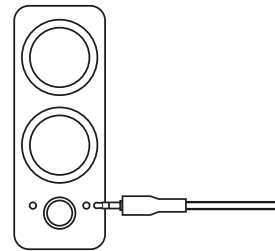

3

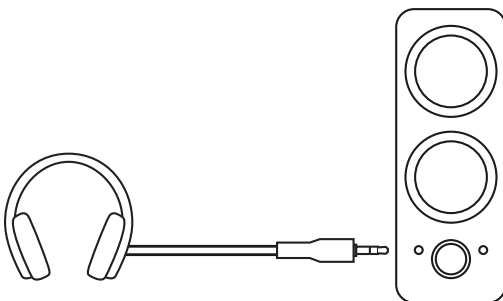

4

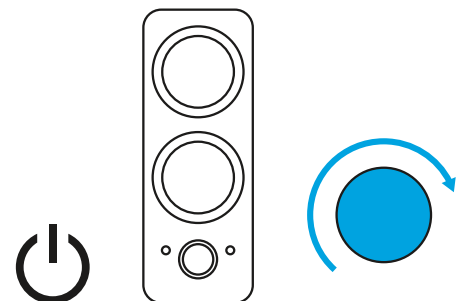

HELITUGEVUSE/TOONI REGULEERIMINE

1. Kõlarite helitugevuse reguleerimiseks pöörake parempoolsel kõlaril asuvat reguleerimisnuppu päri- või vastupäeva.
2. Bassihelitaseme reguleerimiseks kerige parempoolse kõlari küljel asuvat reguleerimiratast.

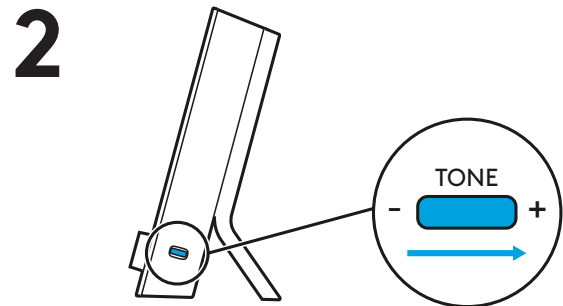
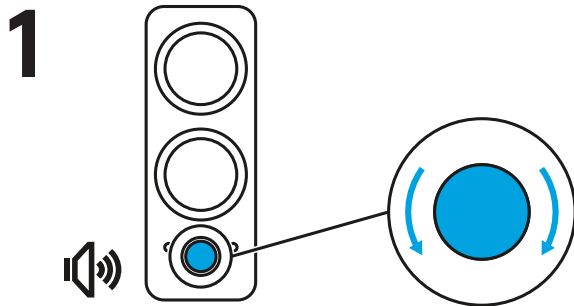

www.logitech.com/support/Z200

PĀRZINIET SAVU IERĪCI

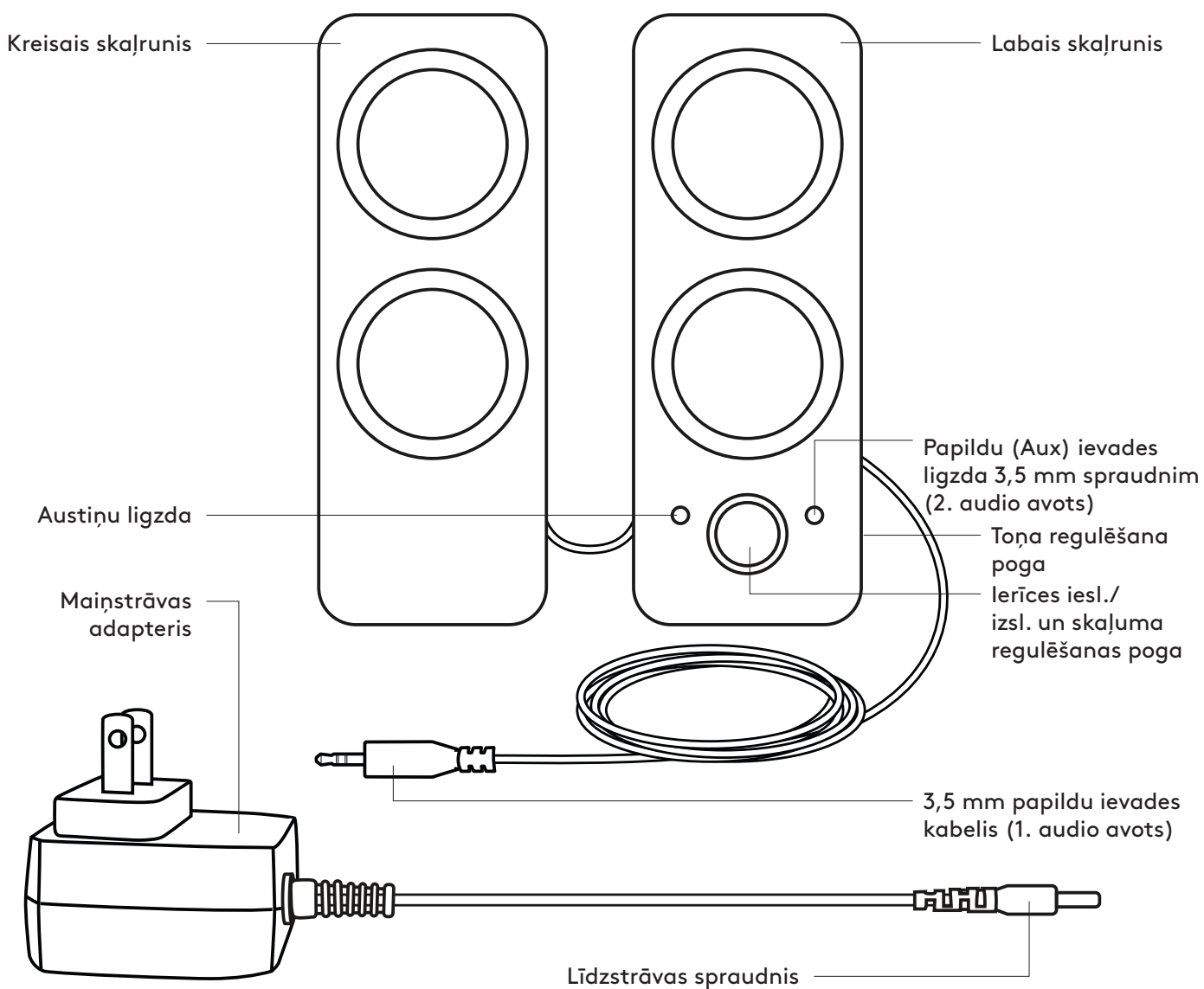

SKAĻRUŅU PIESLĒGŠANA

1. Pievienojiet līdzstrāvas spraudni labā skaļruņa aizmugurē un pievienojiet maiņstrāvas adapteri elektriskajai kontaktligzdai.
- 2.A Savienojiet ar audio avota 3,5 mm audio ligzdu, izmantojot labā skaļruņa pievienoto papildu 3,5 mm spraudni.
- 2.B Ierīci var pievienot arī papildu ievades ligzdai labā skaļruņa priekšpusē.
3. (Izvēles) Pievienojiet austiņas austiņu ligzdai labā skaļruņa priekšpusē.
4. Ieslēdziet skaļruni, izmantojot iesl./izsl. pogu.

1.

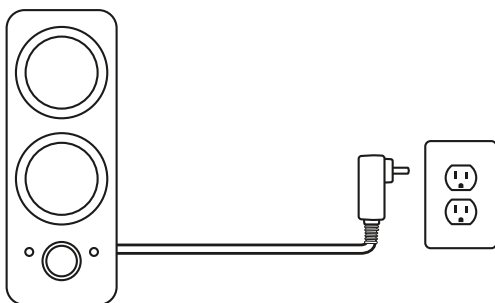

2A

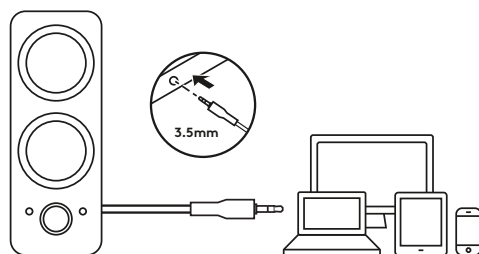

2B

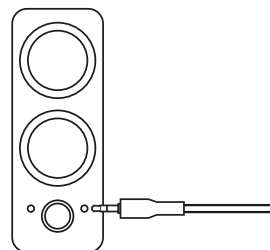

3.

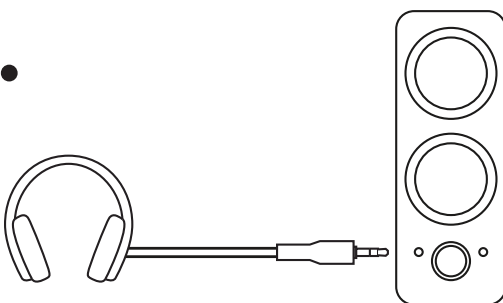

4.

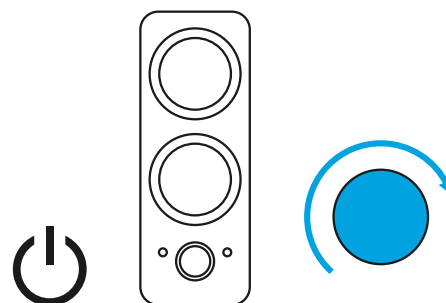

SKAĻUMA/TOŅA REGULĒŠANA

1. Palieliniet (vai samaziniet) skaļruņu skaļumu, pulksteņrādītāju kustības virzienā pagriežot uz labā skaļruņa esošo skaļuma regulēšanas pogu (vai pretēji pulksteņrādītāju kustības virzienam).
2. Ritiniet toņa regulēšanas ritenīti labā skaļruņa sānā, lai palielinātu (vai samazinātu) basu līmeni.

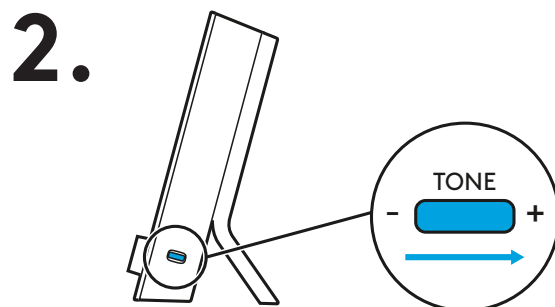
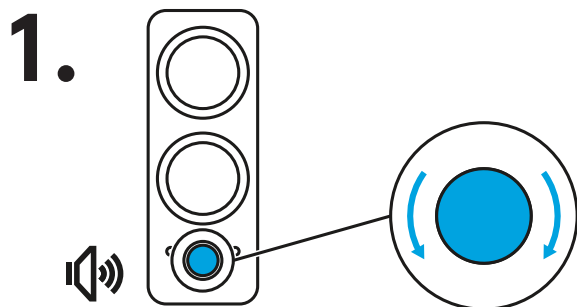

www.logitech.com/support/Z200

SUSIPAŽINKITE SU SAVO PRODUKTU

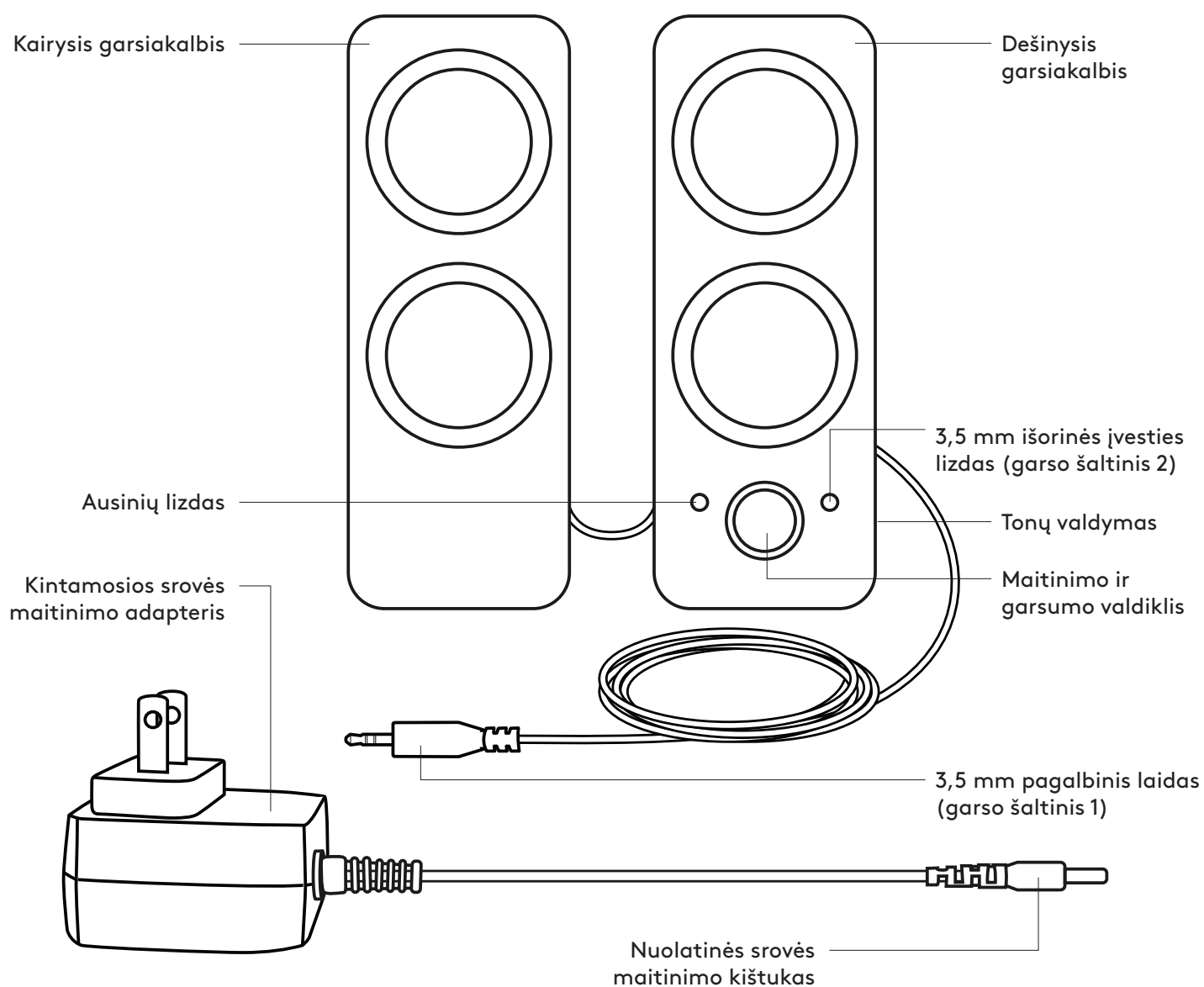

GARSIKALBIŲ PRIJUNGIMAS

1. Prijunkite pastoviosios srovės maitinimo kištuką prie jungties dešiniojo garsikalbio gale, o tada prijunkite savo kintamosios srovės adapterį prie elektros lizdo.
- 2A. Prijunkite šaltinio įrenginį 3,5 mm garso lizdą naudodami pridedamą 3,5 mm išorinę įvestį dešiniajame garsikalbyje.
- 2B. Taip pat galite prijungti įrenginį prie išorinės įvesties lizdo dešiniojo garsikalbio priekyje.
3. (Pasirinktinai) Ausines prijunkite prie ausinių lizdo, esančio dešiniojo garsikalbio priekyje.
4. Maitinimo rankenėle įjunkite garsikalbį.

1

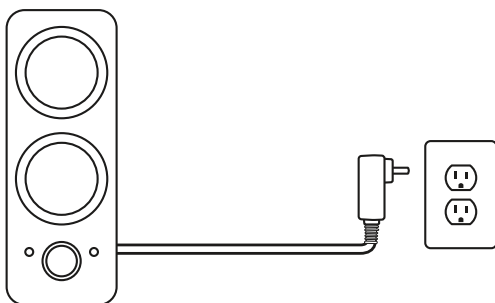

2A

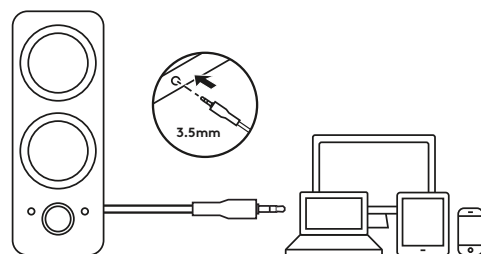

2B

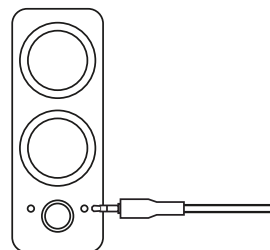

3

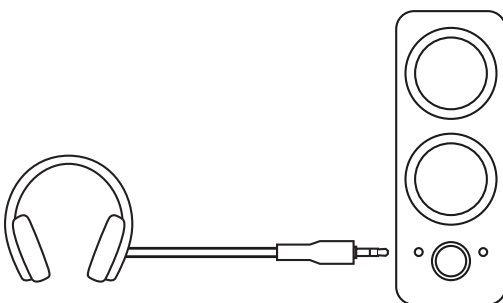

4

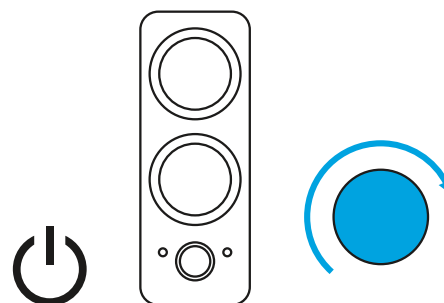

GARSUMO / TONO REGULIAVIMAS

1. Padidinkite (ar sumažinkite) garsiakalbių garsumą pasukdami reguliavimo rankenėlę pagal laikrodžio rodyklę (prieš laikrodžio rodyklę) garsiakalbio dešinėje.
2. Norėdami padidinti (arba sumažinti) boso lygį, slinkite dešiniojo garsiakalbio šone esančiu tono valdikliu.

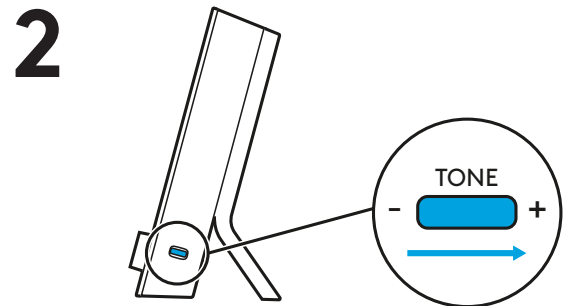
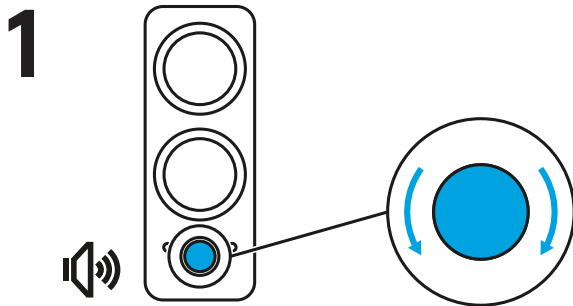

www.logitech.com/support/Z200

ЗАПОЗНАВАНЕ С ПРОДУКТА

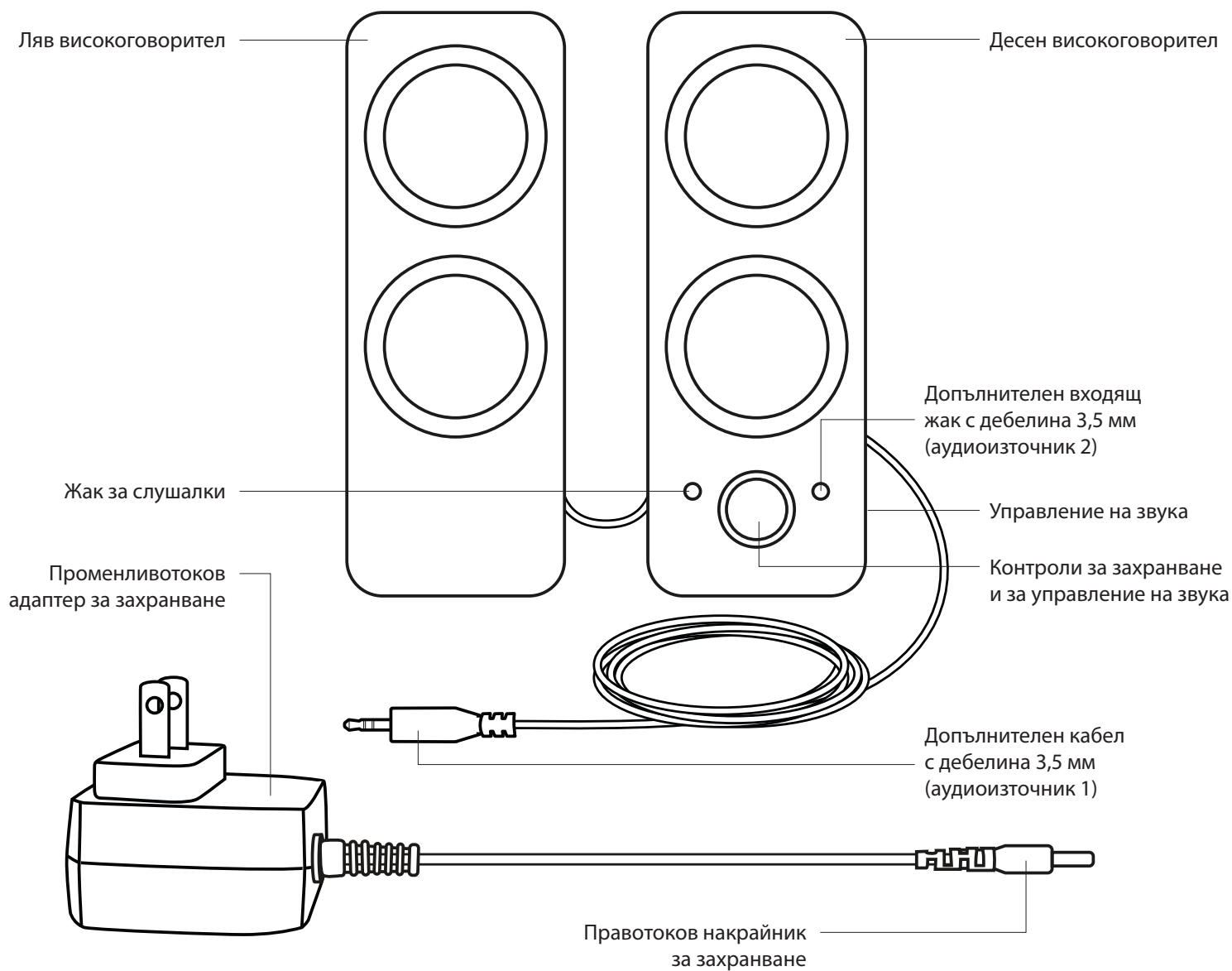

СВЪРЗВАНЕ НА ВИСОКОГОВОРИТЕЛИТЕ

1. Свържете правотоковия накрайник за захранване към задната част на десния високоговорител, след което свържете променливотоковия адаптер към електрическия контакт.
- 2A. Свържете към 3,5 мм аудиожак на устройството източник, като използвате прикрепения 3,5 мм допълнителен вход от задната страна на десния високоговорител.
- 2B. Можете също да свържете устройството към допълнителния входен порт от предната страна на десния високоговорител.
3. (По избор) Свържете слушалките си към жака за слушалки от предната страна на десния високоговорител.
4. Включете високоговорителя, като използвате копчето за захранване.

1

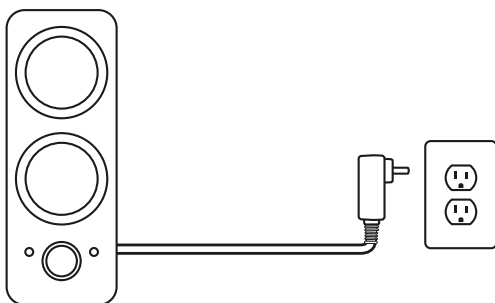

2A

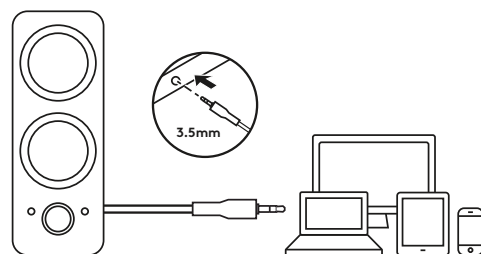

2B

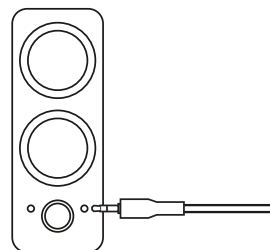

3

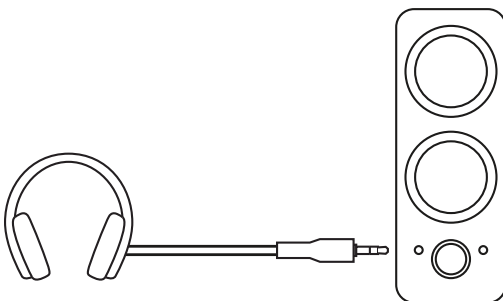

4

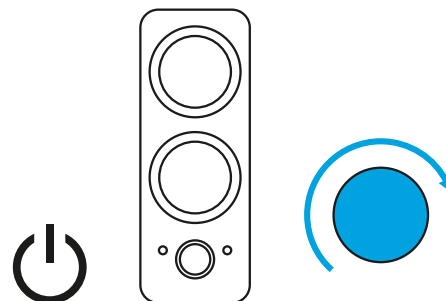

РЕГУЛИРАНЕ НА СИЛАТА НА ЗВУКА

1. Увеличавайте (или намалявайте) силата на звука на високоговорителите чрез завъртане на копчето за управление, намиращо се на десния високоговорител, по часовниковата стрелка (срещу часовниковата стрелка).
2. Превъртете колелцето отстрани на десния високоговорител, за да увеличавате (или намалявате) нивото на басите.

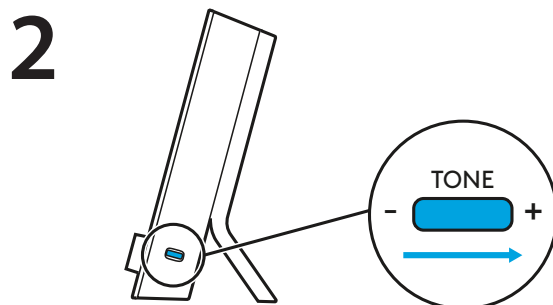
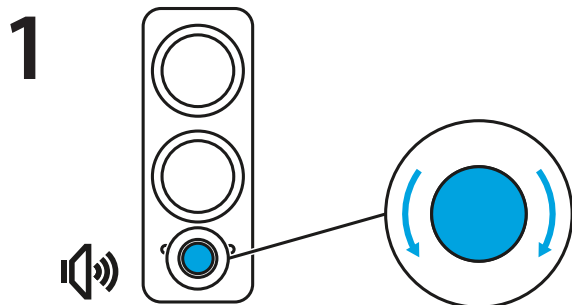

www.logitech.com/support/Z200

UPOZNAJTE SVOJ UREĐAJ

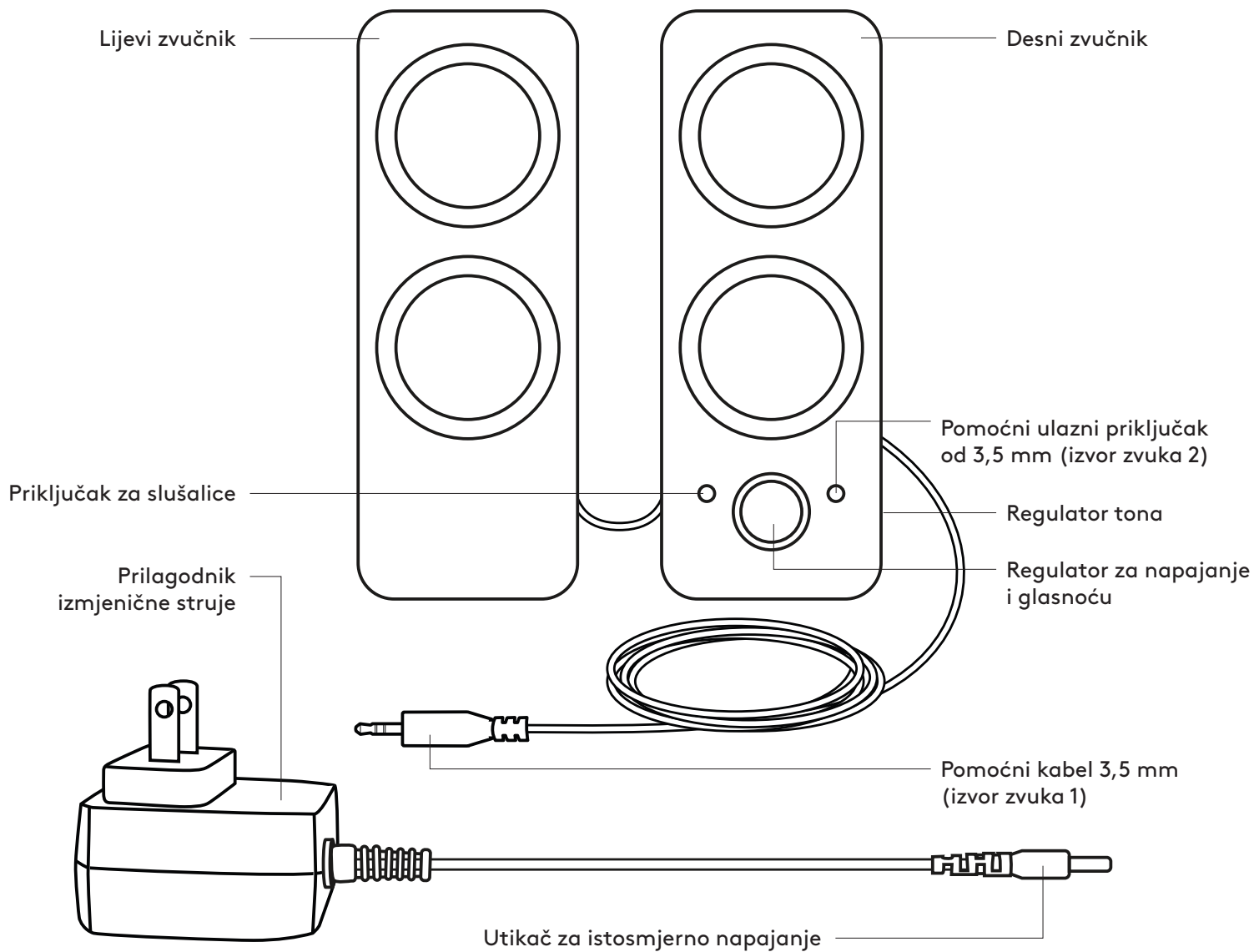

PRIKLJUČIVANJE ZVUČNIKA

1. Priključite utikač za istosmjerno napajanje na stražnjoj strani desnog zvučnika i priključite prilagodnik izmjenične struje u električnu utičnicu.
- 2 A. Spojite se na audio priključak od 3,5 mm na izvornom uređaju preko pomoćnog ulaza od 3,5 mm na desnom zvučniku.
- 2B. Uređaj možete priključiti i na pomoćni ulaz na prednjoj strani desnog zvučnika.
3. (Izorno) Priključite slušalice u priključak na slušalice s prednje strane desnog zvučnika.
4. Uključite zvučnik pomoću regulatora za napajanje.

1

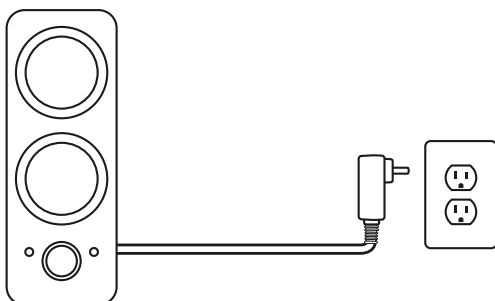

2A

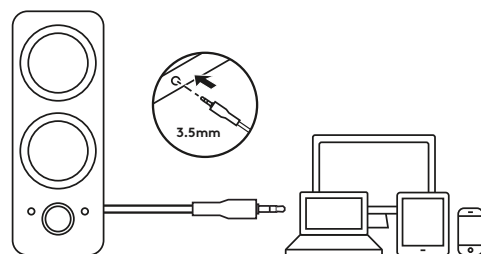

2B

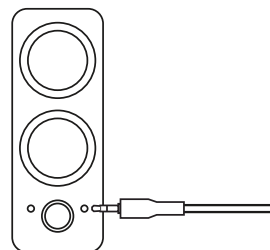

3

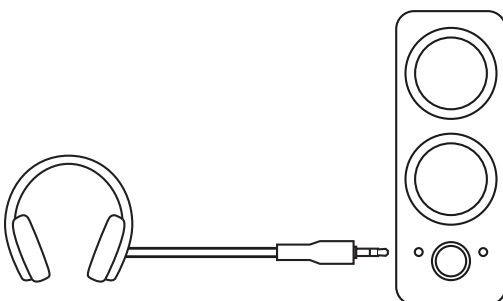

4

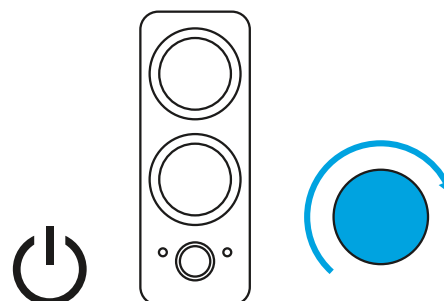

PODEŠAVANJE GLASNOĆE/TONA

1. Povećajte (ili smanjite) glasnoću zvučnika okretanjem regulatora glasnoće u smjeru kazaljke na satu (ili suprotno od smjera kazaljke na satu) na desnom zvučniku.
2. Okrećite regulator sa strane desnog zvučnika za povećavanje (smanjivanje) razine basa.

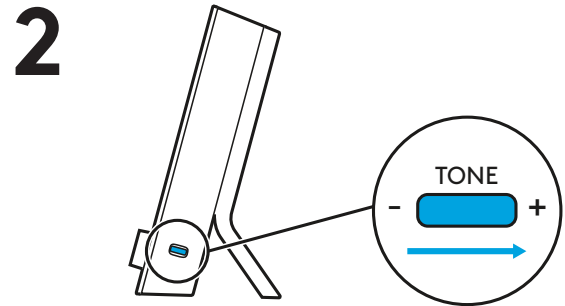
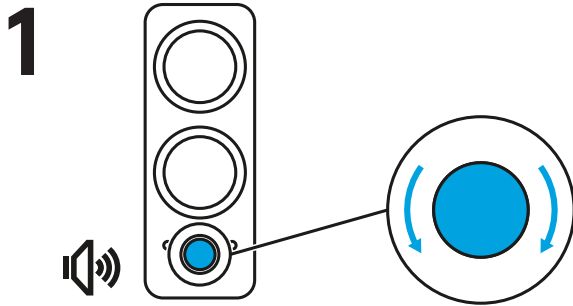

www.logitech.com/support/Z200

UPOZNAJTE OVAJ PROIZVOD

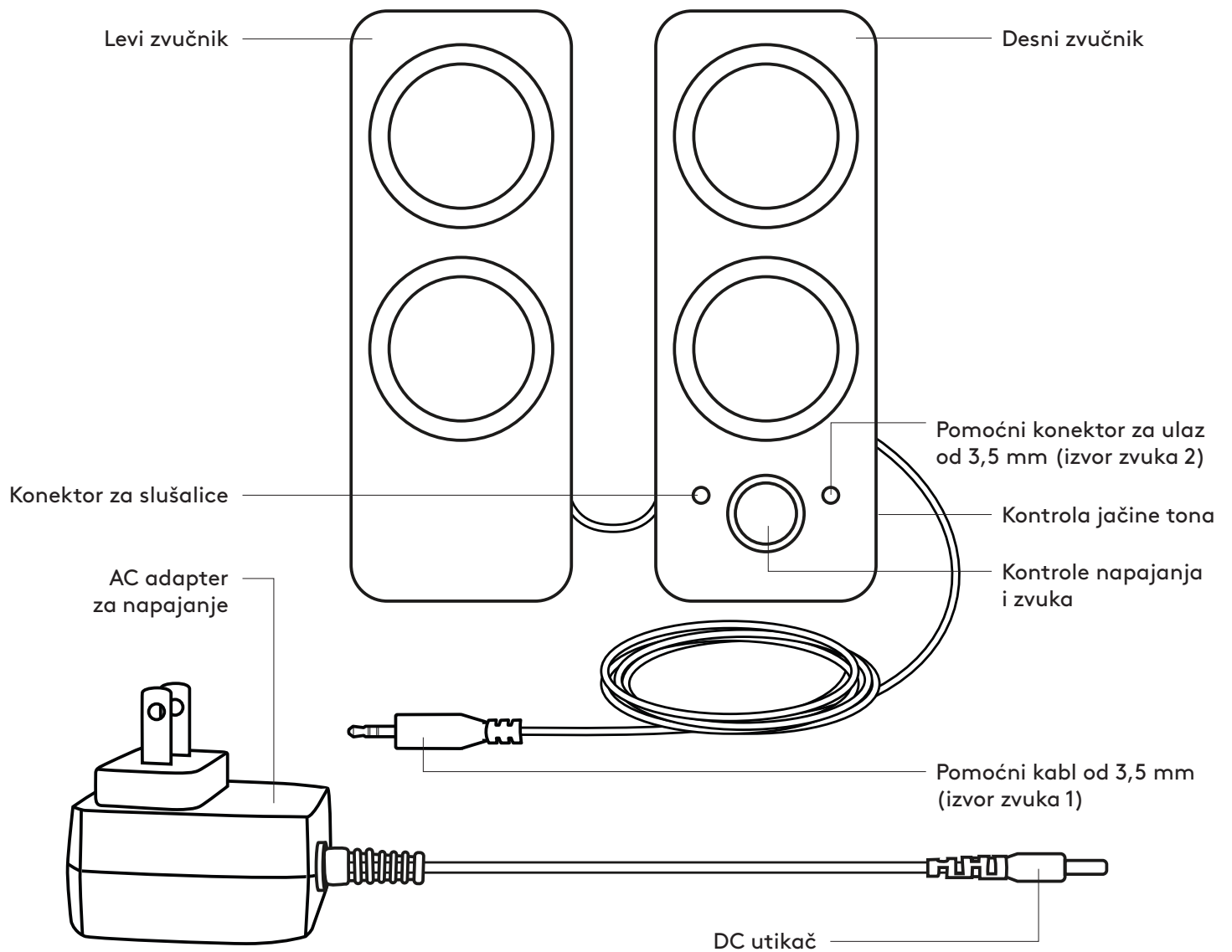

POVEZIVANJE ZVUČNIKA

1. Utaknite DC utikač sa zadnje strane desnog zvučnika i povežite AC adapter na električno napajanje.
- 2A. Povežite sa audio konektorom od 3,5 mm na izvornom uređaju korišćenjem postojećeg pomoćnog ulaza od 3,5 mm na desnom zvučniku.
- 2B. Uređaj možete povezati i sa pomoćnim ulaznim portom na prednjoj strani desnog zvučnika.
3. (Opciono) Povežite slušalice sa konektorom za slušalice na prednjoj strani desnog zvučnika.
4. Uključite zvučnik korišćenjem dugmeta za napajanje.

1

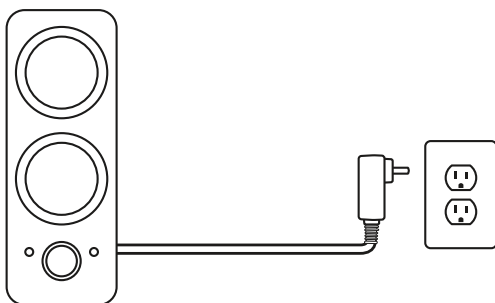

2A

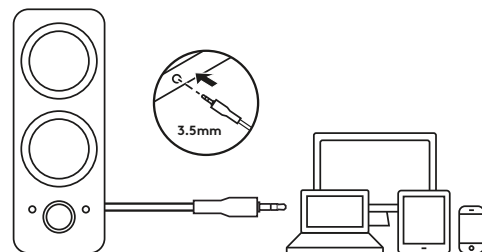

2B

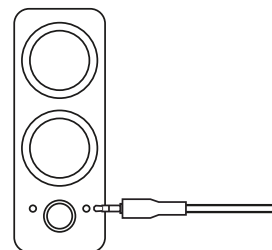

3

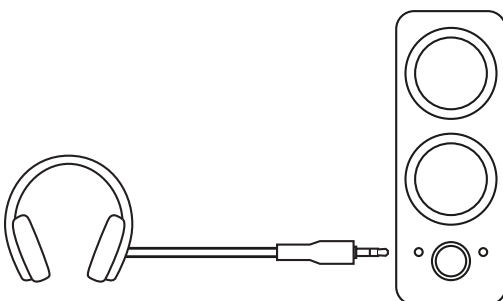

4

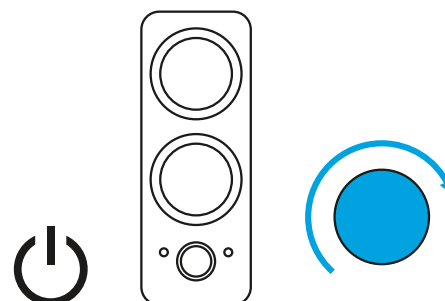

PODEŠAVANJE JAČINE ZVUKA/TONA

1. Povećajte (ili umanjite) jačinu zvuka u zvučnicima rotiranjem dugmeta za kontrolu u smeru kazaljke na satu (ili obrnuto) na desnom zvučniku.
2. Pomerajte točkić za kontrolu tona na bočnoj strani desnog zvučnika da biste povećali (ili umanjili) nivo basa.

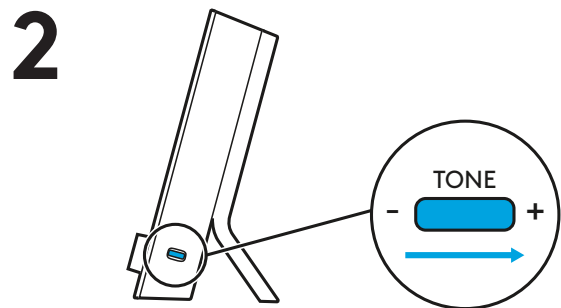
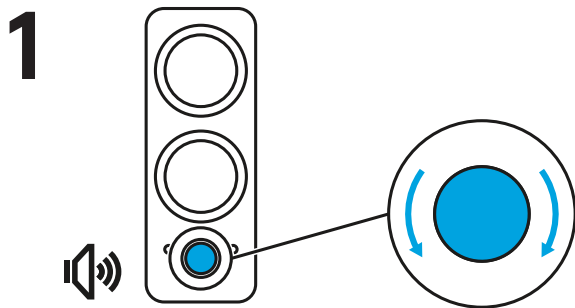

www.logitech.com/support/Z200

SPOZNAJTE IZDELEK

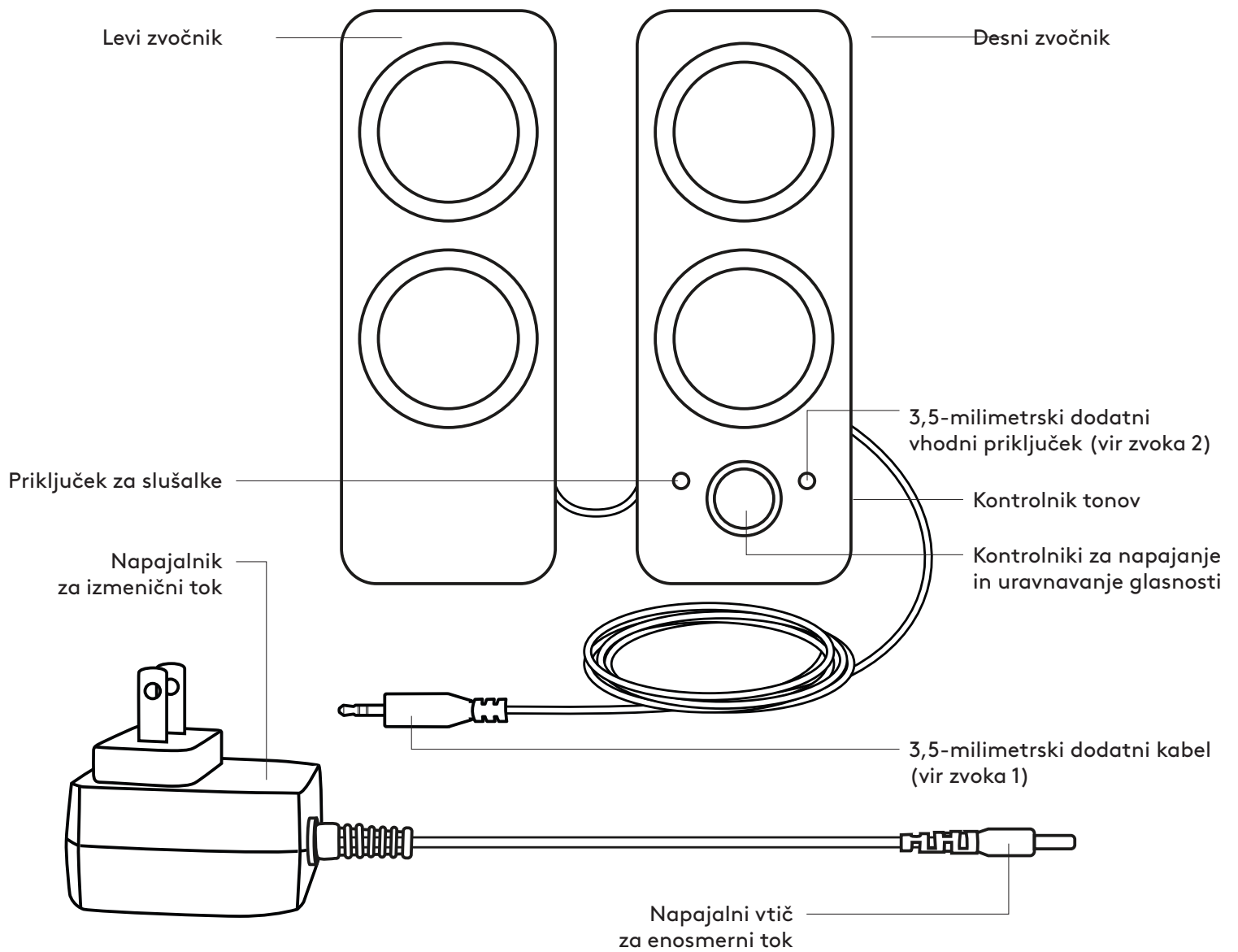

PRIKLJUČITEV ZVOČNIKOV

1. Priključite napajalni vtič za enosmerni tok v priključek na zadnji strani desnega zvočnika, napajalnik za izmenični tok pa v električno vtičnico.
- 2A. Zvočnik priključite v 3,5-milimetrski priključek za zvok na izvorni napravi prek nameščenega 3,5-milimetrskega dodatnega vhoda na desnem zvočniku.
- 2B. Napravo lahko priključite tudi prek dodatnih vhodnih vrat na sprednji strani desnega zvočnika.
3. (Izbirno) Priključite slušalke v priključek za slušalke na sprednji strani desnega zvočnika.
4. Vklonite zvočnik prek gumba za napajanje.

1

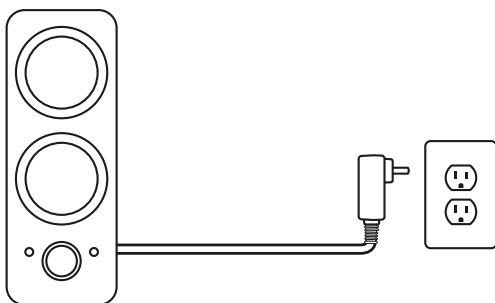

2A

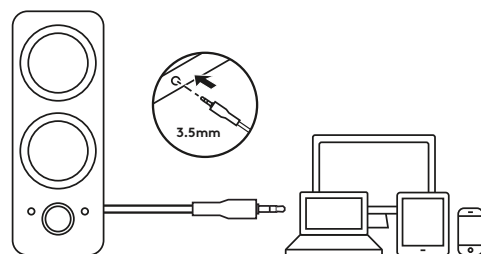

2B

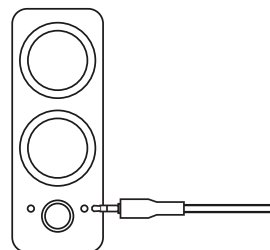

3

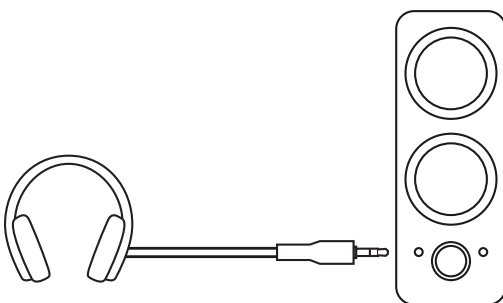

4

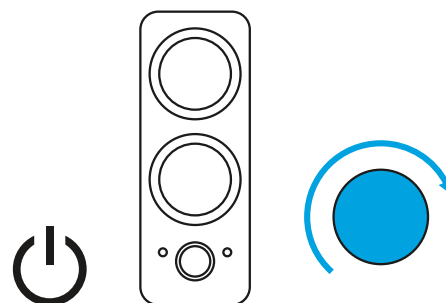

NASTAVITEV GLASNOSTI/TONA

1. Glasnost zvočnikov povečate (oziroma zmanjšate) s sukanjem kontrolnega gumba na desnem zvočniku v smeri (oziroma v nasprotni smeri) urnega kazalca.
2. Pomaknite kolesce kontrolnika tonov na bočni strani desnega zvočnika za povečanje (oziroma znižanje) ravni nizkih tonov.

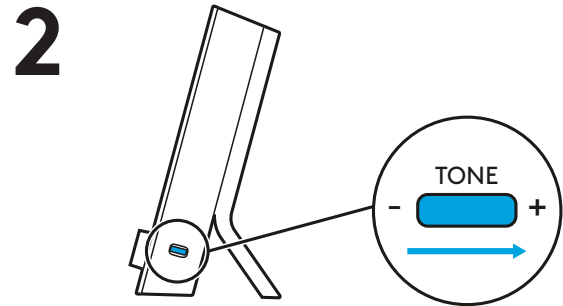
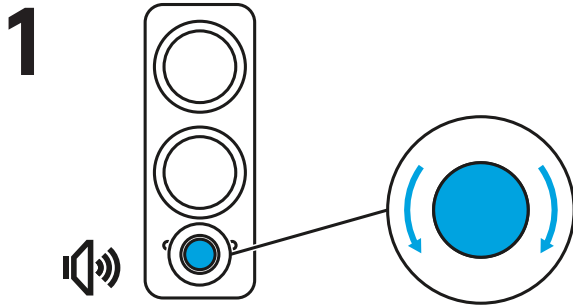

www.logitech.com/support/Z200

FAMILIARIZAȚI-VĂ CU PRODUSUL

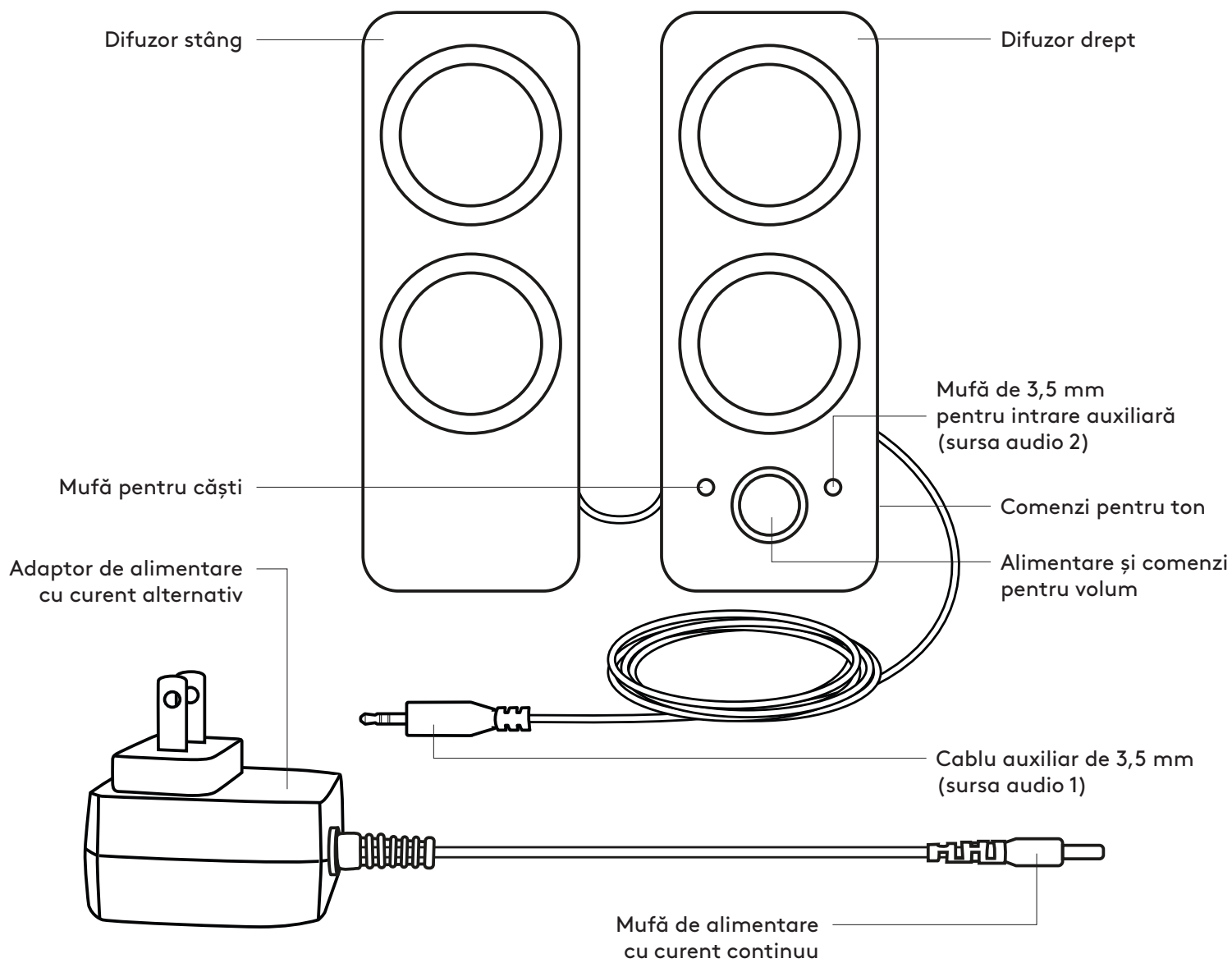

CONECTAREA DIFUZOARELOR

1. Conectați mufa de alimentare cu curent continuu în spatele difuzorului drept, apoi conectați adaptorul de alimentare cu curent alternativ la priza electrică.
- 2A. Conectați mufa audio de 3,5 mm la dispozitivul sursă folosind intrarea auxiliară de 3,5 mm de pe difuzorul drept.
- 2B. De asemenea, puteți conecta un dispozitiv la portul pentru intrarea auxiliară din partea frontală a difuzorului drept.
3. (Opțional) Conectați căștile la mufa pentru căști din partea frontală a difuzorului drept.
4. Porniți difuzorul utilizând butonul rotativ de pornire.

1

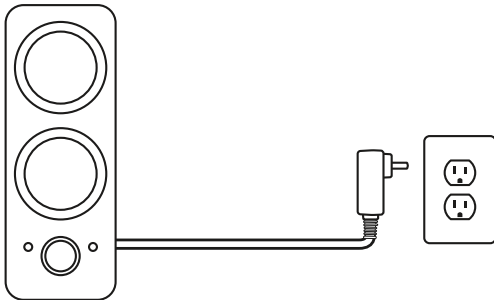

2A

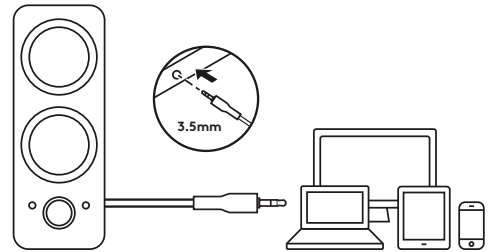

2B

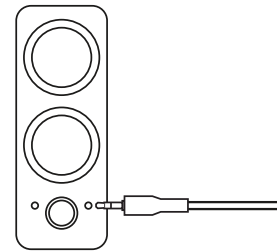

3

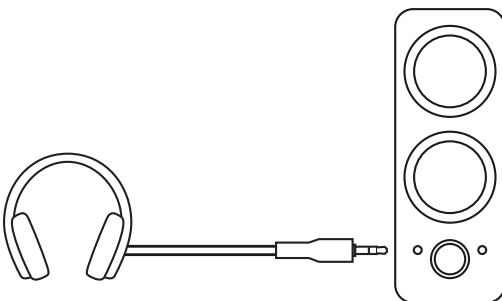

4

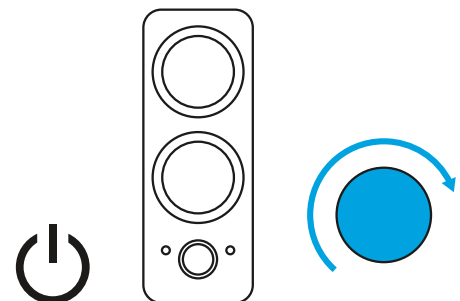

AJUSTAREA VOLUMULUI/TONULUI

1. Creșteți (sau descreșteți) volumul difuzoarelor răsucind butonul rotativ în sensul acelor de ceasornic (sau invers). Acesta este amplasat pe difuzorul drept.
2. Pentru a crește (sau descrește) nivelul bassului, derulați roata pentru controlul tonului, disponibilă în lateralul difuzorului drept.

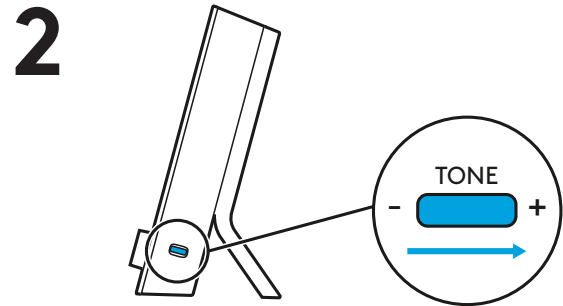
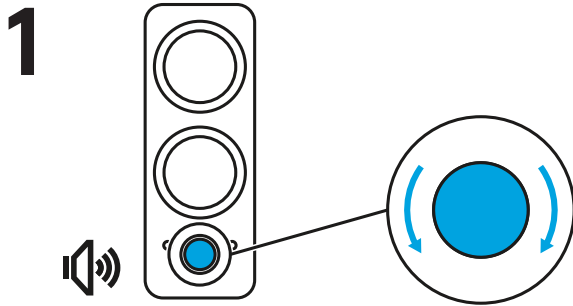

www.logitech.com/support/Z200

ÜRÜNÜNÜZÜ TANIYIN

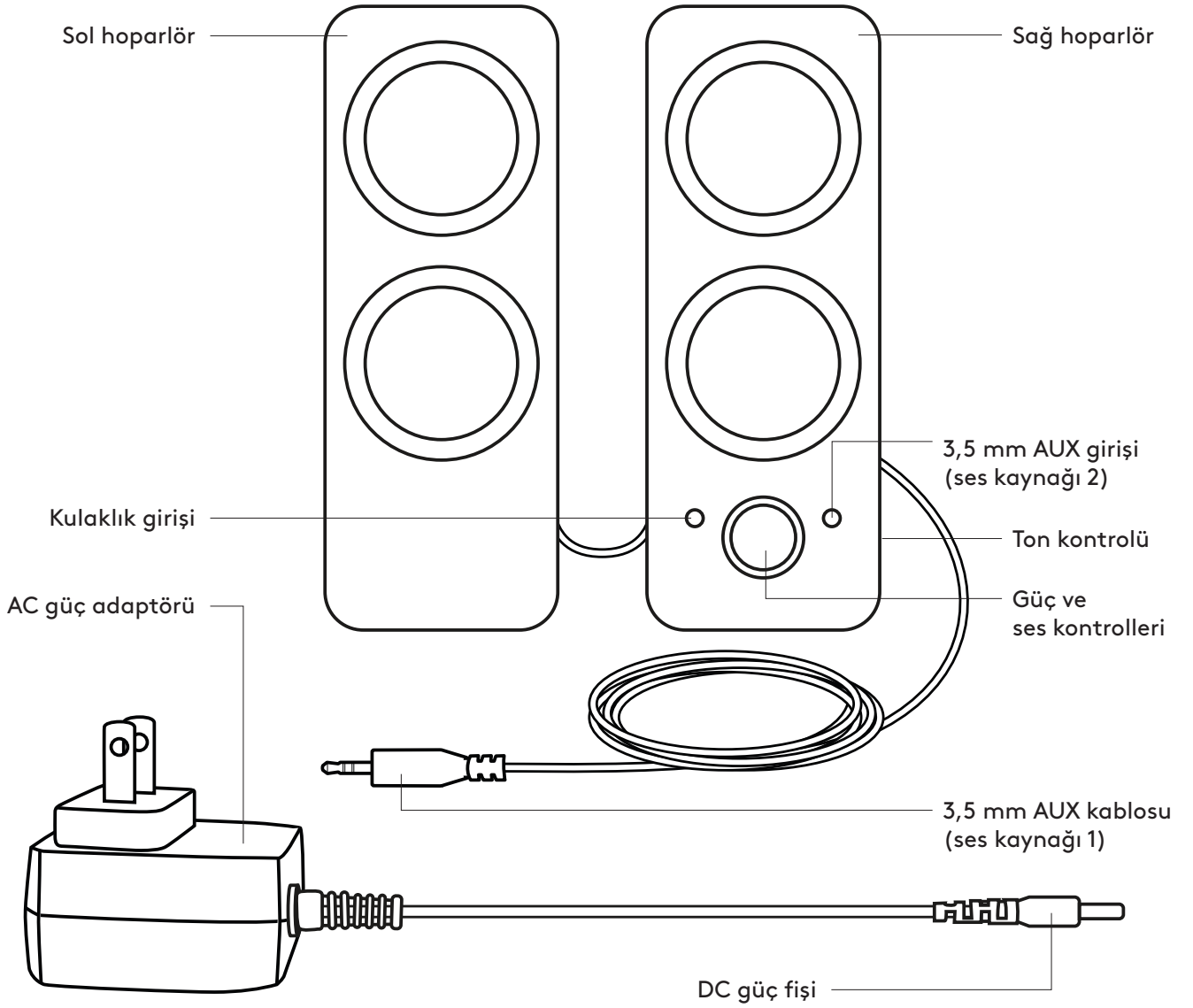

HOPARLÖRLERİ BAĞLAYIN

1. DC güç fişini sağ hoparlörünüzün arkasına takın ve AC adaptörünüzü elektrik prizine takın.
- 2A. Sağ hoparlörde takılı 3,5 mm AUX girişini kullanarak, kaynak aygıtınızdaki 3,5 mm ses girişine bağlayın.
- 2B. Ayrıca sağ hoparlörün önündeki giriş bağlantı noktasına da bir aygıt bağlayabilirsiniz.
3. (İsteğe bağlı) Kulaklığınızı, sağ hoparlörün önündeki kulaklık girişine bağlayın.
4. Güç düğmesini kullanarak hoparlörü açın.

1

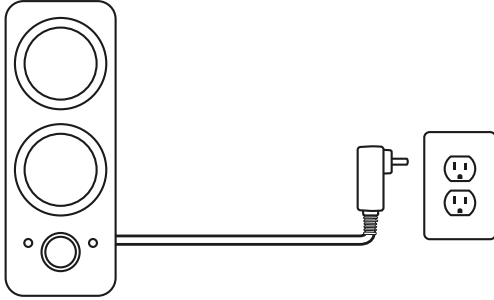

2A

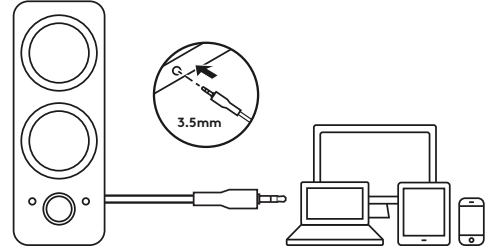

2B

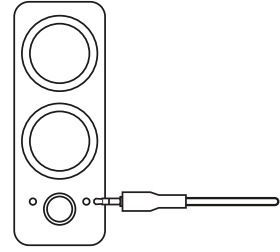

3

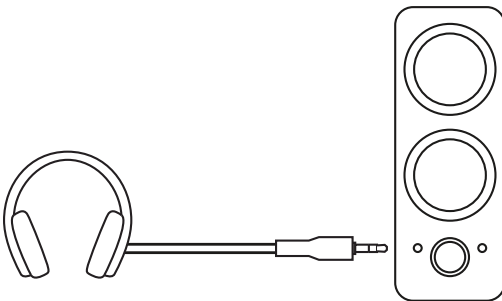

4

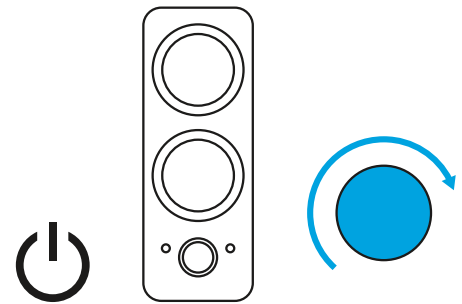

SESİ/TONU AYARLAYIN

1. Sağ hoparlördeki kontrol düğmesini saat yönünde (veya saatin tersi yönünde) döndürerek hoparlörlerin sesini artırın (veya azaltın).
2. Bas düzeyini artırmak (veya azaltmak) için sağ hoparlörün yan tarafındaki ton kontrol tekerini kaydırın.

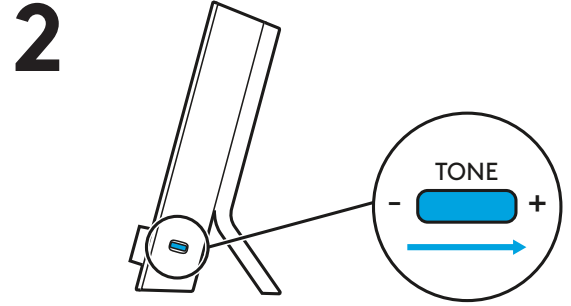
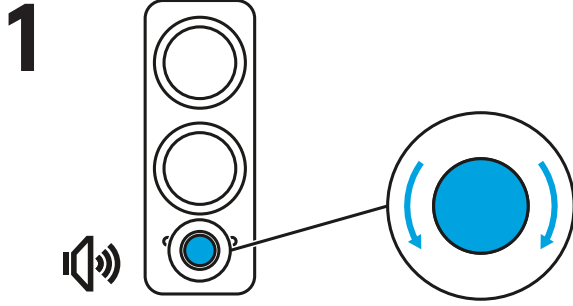

www.logitech.com/support/Z200

تعرف على المنتج

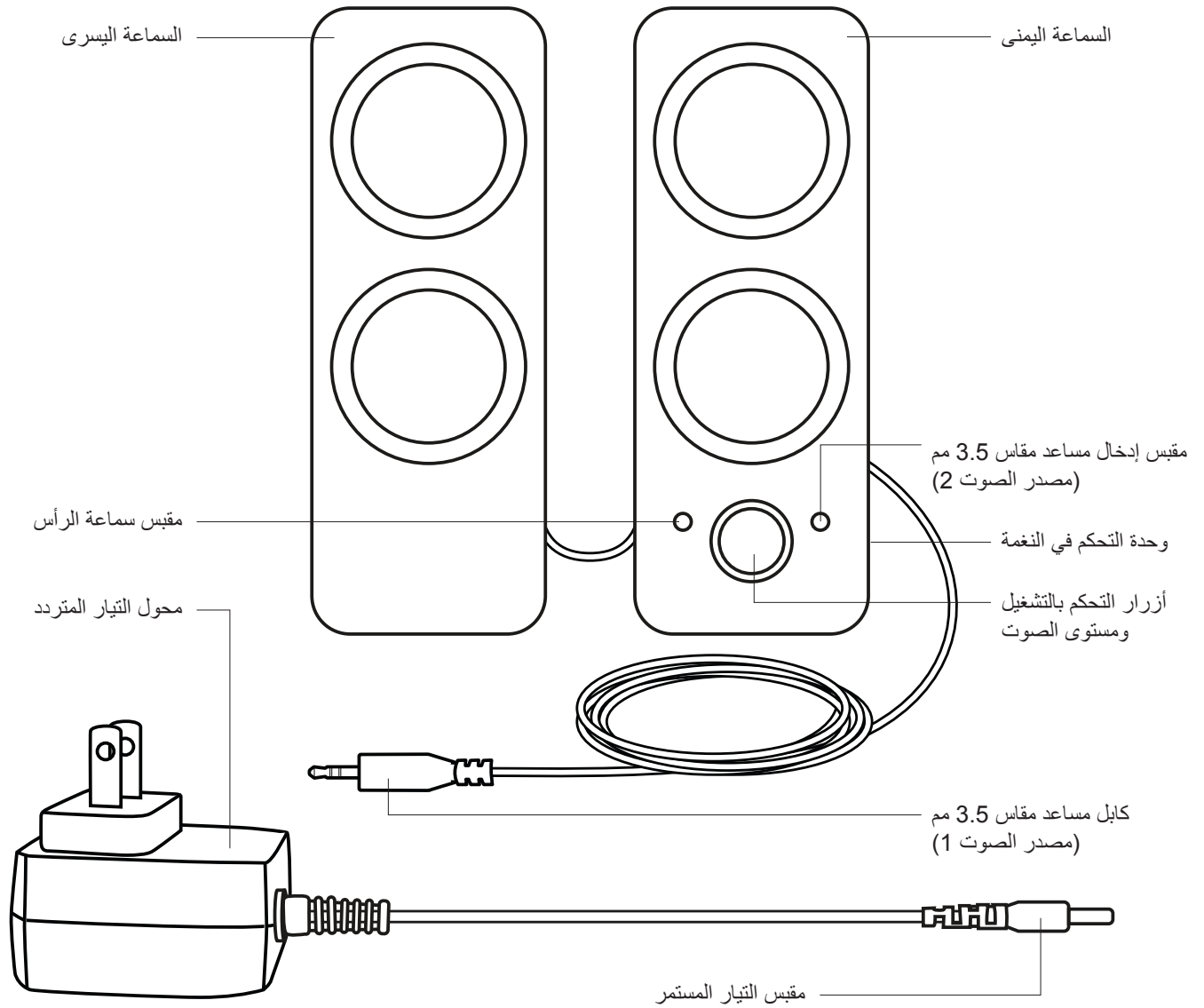

توصيل السماعات

1. قم بتوصيل محول التيار المستمر بخلفية سماعتك اليمنى وصل محول التيار المتردد بقابس الكهرباء.
2. أ. صل مقبس الصوت بمقاس 3.5 مم بجهاز المصدر باستخدام كابل الإدخال المساعد المرفق بمقاس 3.5 مم الموجود في السماعة اليمنى.
ب. يمكنك أيضًا توصيل الجهاز بمنفذ الإدخال المساعد الموجود بالجزء الأمامي من السماعة اليمنى.
3. (اختياري) صل سماعة رأسك بمقبس سماعات الرأس بالجزء الأمامي من السماعة اليمنى.
4. قم بتشغيل السماعة باستخدام مقبض الطاقة.

1

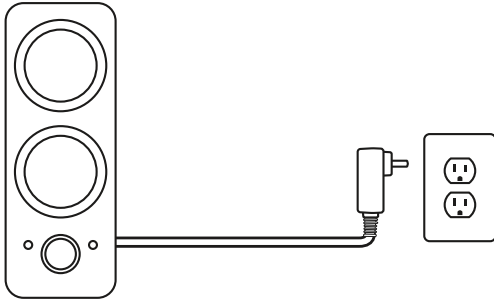

2A

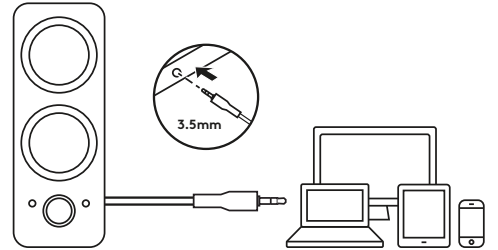

2B

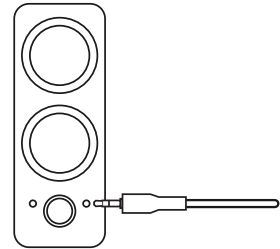

3

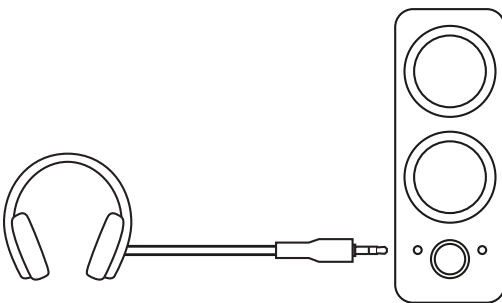

4

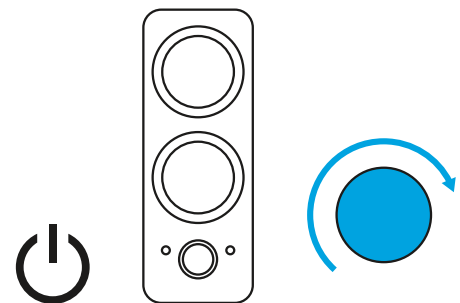

ضبط مستوى الصوت/النغمة

1. ارفع (أو اخفض) مستوى صوت السماعات من خلال تدوير بكرة التحكم باتجاه عقارب الساعة (أو بعكس اتجاه عقارب الساعة) الموجود بالسماعة اليمنى.
2. مرر عجلة التحكم في النغمة الموجودة بالجانب السماعة اليمنى لزيادة (خفض) مستوى الجهير.

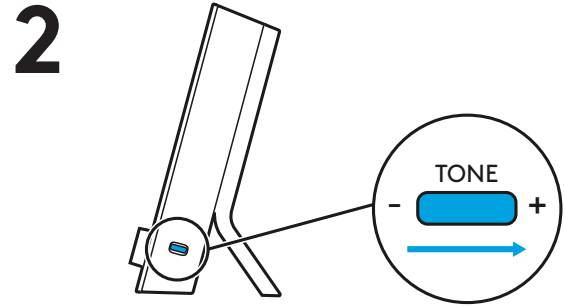
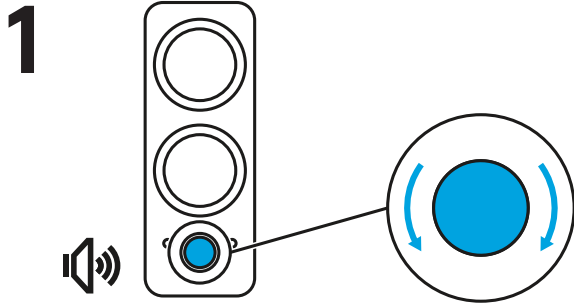

www.logitech.com/support/Z200

הכר את המוצר

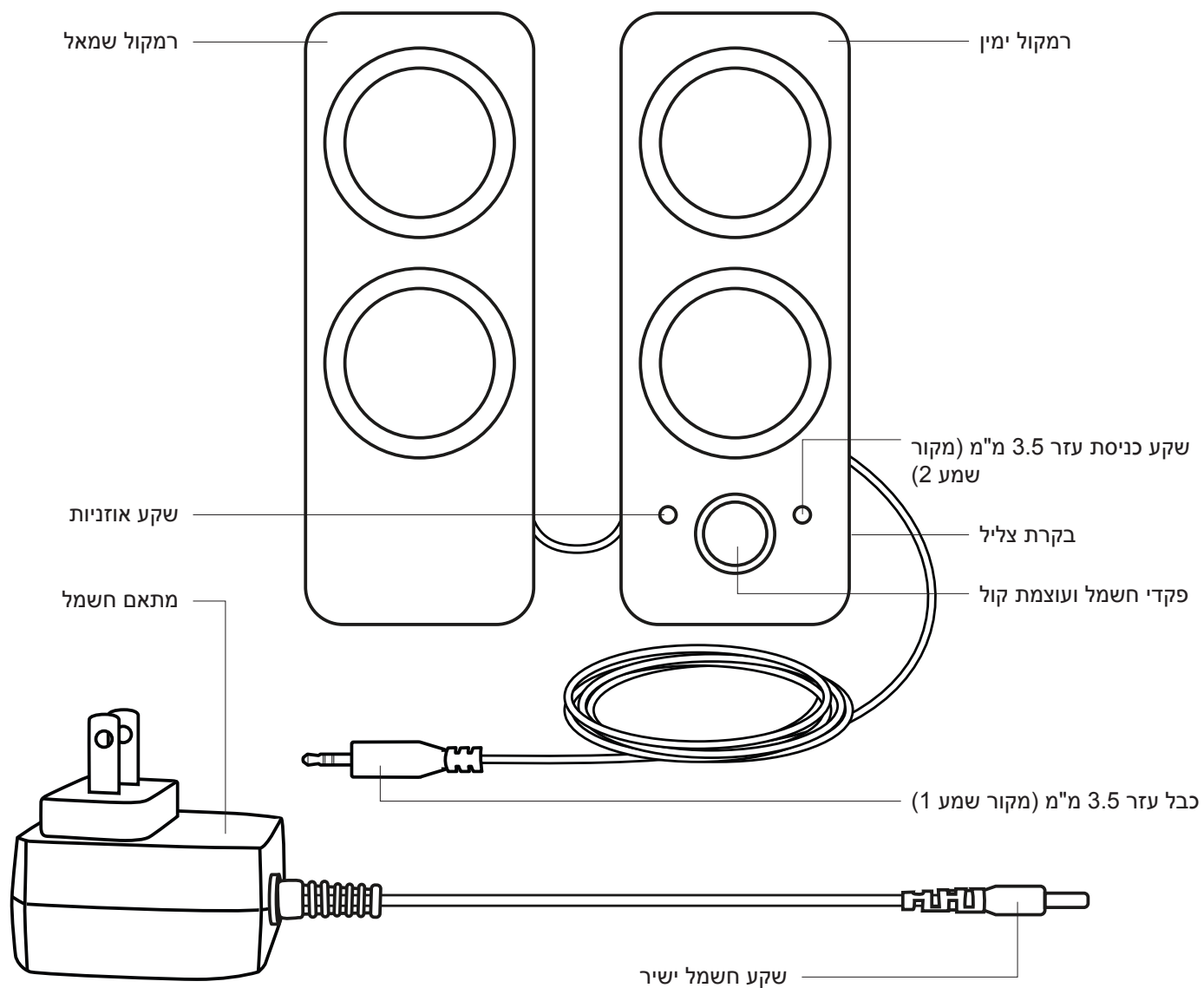

חיבור הרמקולים

1. חבר את שקע החשמל הישיר לחלק האחורי של הרמקול הימני וחבר את מתאם החשמל לשקע החשמל.
- 2א. חבר את שקע השמע 3.5 מ"מ במכשיר המקור באמצעות כניסת קלט עזר 3.5 מ"מ המחוברת לגב הרמקול הימני.
ב. אפשר גם לחבר מכשיר לשקע כניסת העזר בחלק הקדמי של הרמקול הימני.
3. (אופציונלי) חבר את האוזניות לשקע האוזניות בחלק הקדמי של הרמקול הימני.
4. הפעל את הרמקול באמצעות כפתור ההפעלה/כיבוי.

1

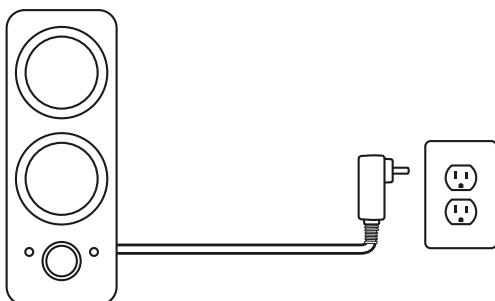

2A

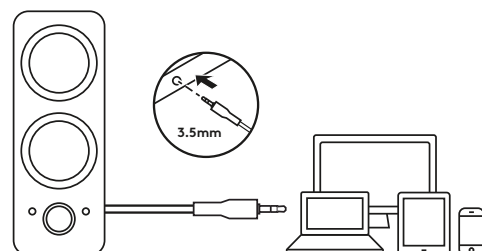

2B

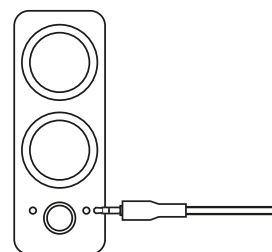

3

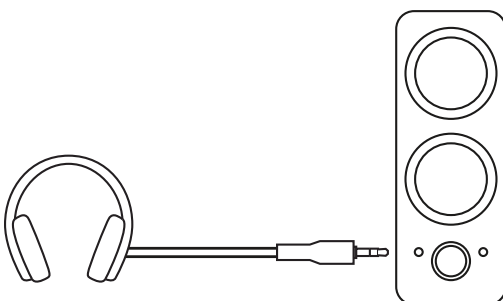

4

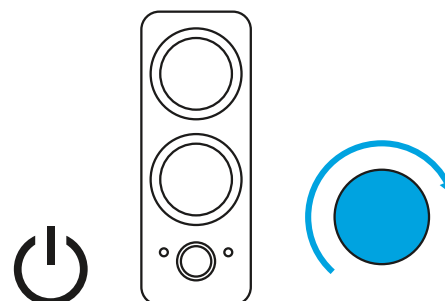

כוונן עוצמת קול/צלילים

1. הגבר (או החלש) את עוצמת קול הרמקולים על ידי סיבוב כפתור הבקרה בכיוון השעון (או נגד כיוון השעון) ברמקול הימני.
2. גלול את גלגל בקרת הצליל בצד הרמקול הימני כדי להגביר (או להחליש) את רמת הבס.

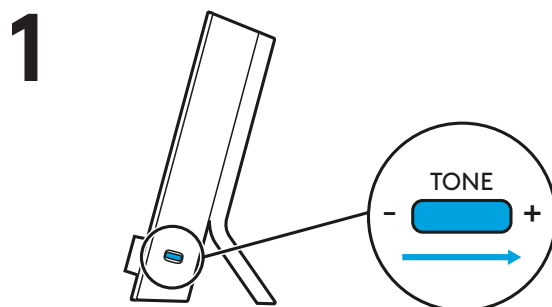
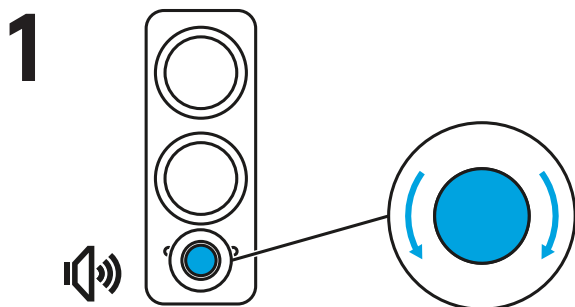

www.logitech.com/support/Z200

www.logitech.com/support/Z200

© 2019 Logitech. Logitech, Logi and other Logitech marks are owned by Logitech and may be registered. All other trademarks are the property of their respective owners. Logitech assumes no responsibility for any errors that may appear in this manual. Information contained herein is subject to change without notice.

WEB-621-001224.002

logitech®