

PRO RACING WHEEL

for Xbox Series X|S, Xbox One and PC

SETUP GUIDE

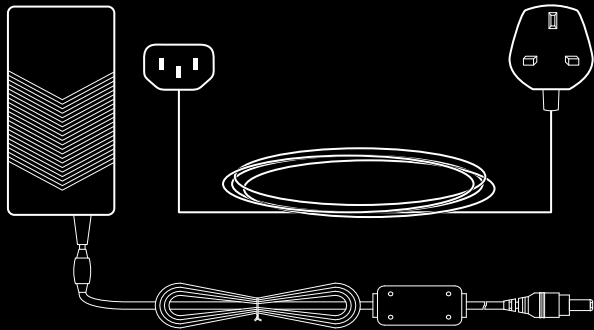

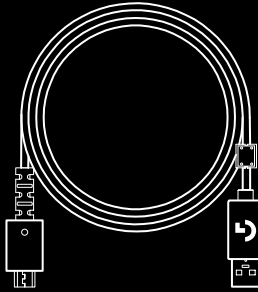
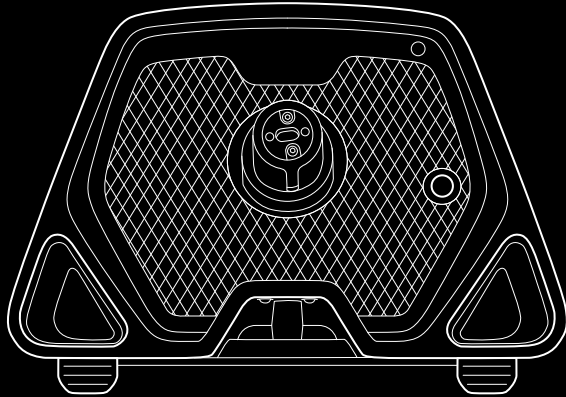
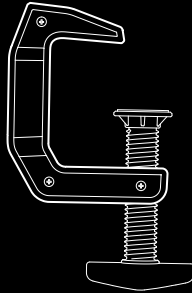

ENGLISH	3	ČESKÁ VERZE	348
DEUTSCH	26	SLOVENČINA	371
FRANÇAIS	49	УКРАЇНСЬКА	394
ITALIANO	72	EESTI	417
ESPAÑOL	95	LATVISKI	440
PORTUGUÊS	118	LIETUVIŲ	463
NEDERLANDS	141	БЪЛГАРСКИ	486
SVENSKA	164	HRVATSKI	509
DANSK	187	SRPSKI	532
NORSK	210	SLOVENŠČINA	555
SUOMI	233	ROMÂNĂ	578
ΕΛΛΗΝΙΚΑ	256	TÜRKÇE	601
ΠΟ-ΡУССКИ	279	624 العربية	
PO POLSKU	302	647 עברית	
MAGYAR	325		

CONNECTIVITY

- 1 USB connection to PC / console
- 2 Peripheral ports*
- 3 Power connector

***Note:** Not a standard USB connection. Only Logitech racing peripherals will function in these ports. Other USB peripherals will not function and should not be connected.

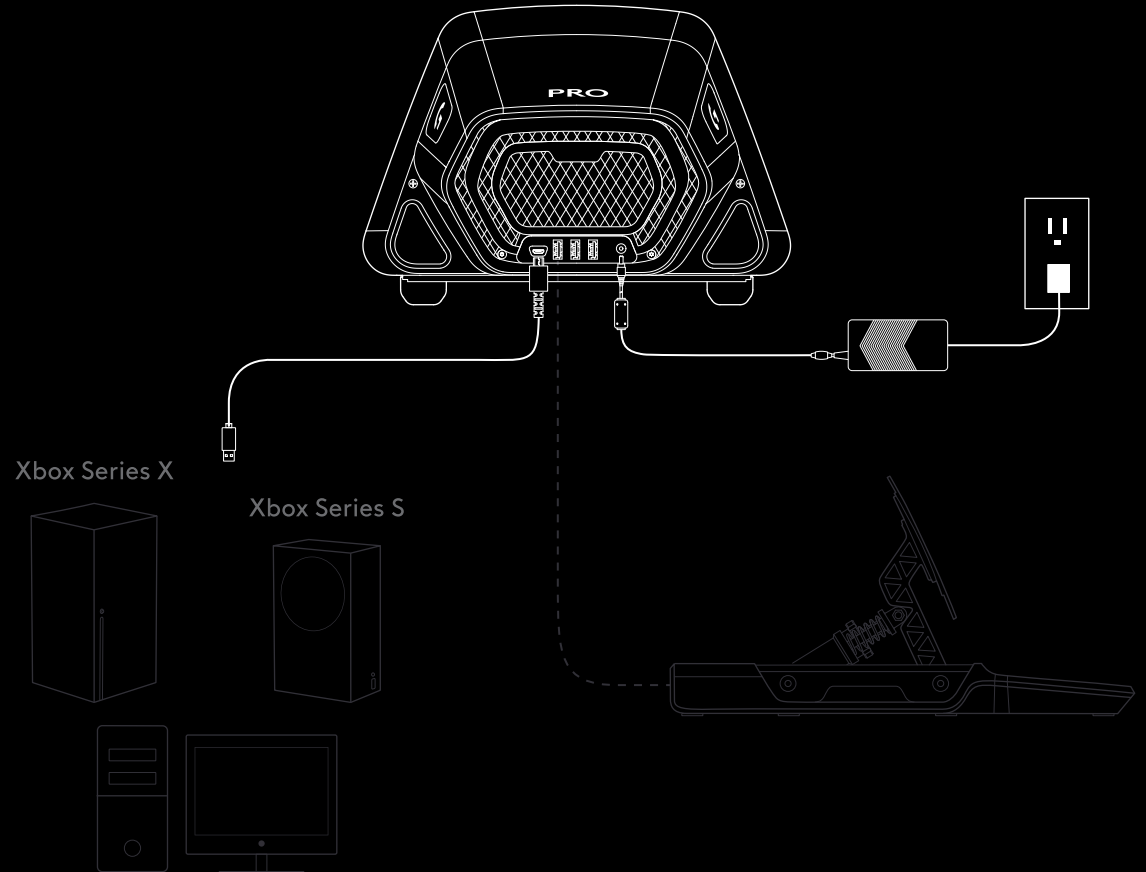

Please ensure that the power connector is fully inserted; otherwise, your PRO Wheel may not function correctly. As you insert the connector, you might feel a small click, but you can push past this until the connector is fully inserted. Do not use excessive force to insert the connector.

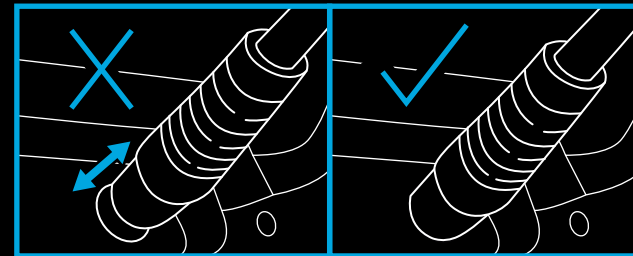

INSTALLATION

1 DESK

1a. Place the wheel base on your desk and ensure the feet at the bottom are aligned against the edge.

1b. Insert the clamp into the hole at the front.

1c. Tighten the clamp by adjusting the screw handle.

Once the clamp has come into contact with the desk, you only need between a half and one full turn of the handle to achieve the correct level of clamping. Do not overtighten.

***Note:** Also be aware of the construction of your desk and its suitability for clamping a high-torque wheel to it. Some desks use a hollow-core construction, for example, where you have a top piece of material and a bottom piece. Those pieces are likely to be thin and are unlikely to stand up to the forces applied when the wheel is clamped in place. Logitech recommends only clamping your PRO Wheel to a desk made from a solid material, such as MDF or wood.

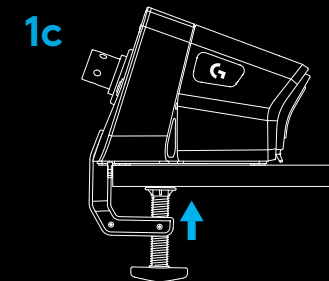
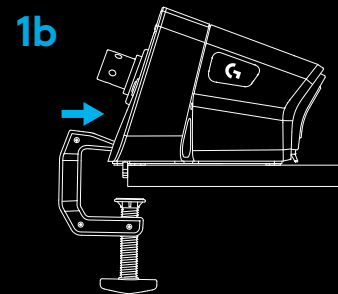
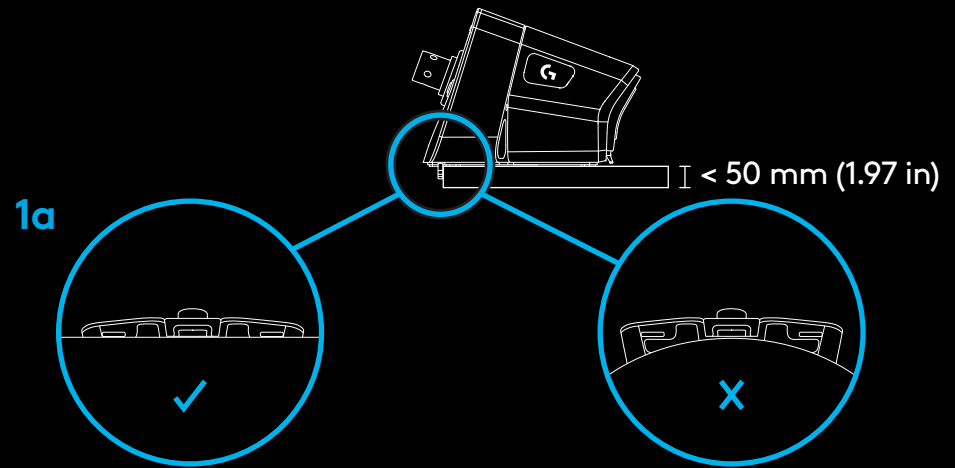

2 RACING SEAT

2a. Use the three bolt holes on the underside of the PRO Racing wheel to attach it to most major racing seats.

- You will need 3 x M6X1 bolts (not included) with a maximum depth inside the wheel base of 15mm. Remember to account for the thickness of the surface that you are attaching the wheel base to.
- Using a longer bolt than this will damage the wheel unit, so use washers if needed to ensure that the bolts do not encroach too far inside the wheel base.
- You only need to hand tighten. Do not use power tools to tighten the bolts.

2b. You can use the included cover to fill the clamp hole when attaching to a racing seat.

2a

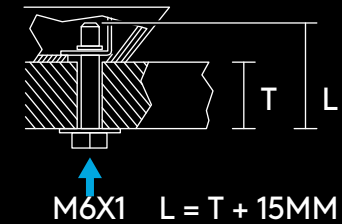
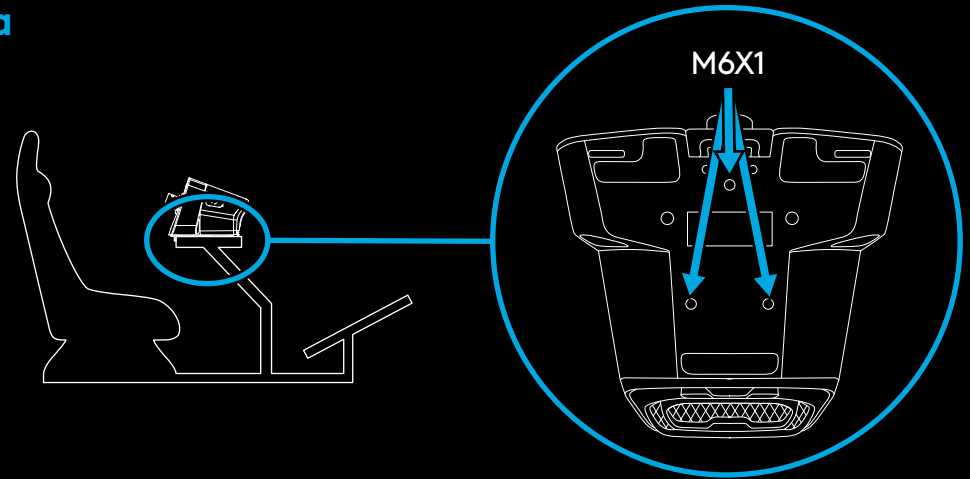

WARNING: Do not use the wheel rim as leverage to assist you when getting into or out of your racing seat as this will damage your PRO Racing Wheel.

2b

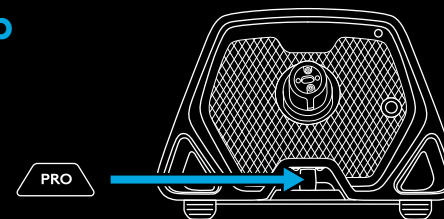

3 ATTACHING WHEEL RIM

- 3a. Connect the wheel rim to the wheel base, ensuring that the shaft is aligned correctly.
- 3b. You can use the included cover to fill the clamp hole when attaching to a racing seat.
- 3c. Push the wheel rim onto the shaft on the wheel base until you hear the quick release ring lock into position.

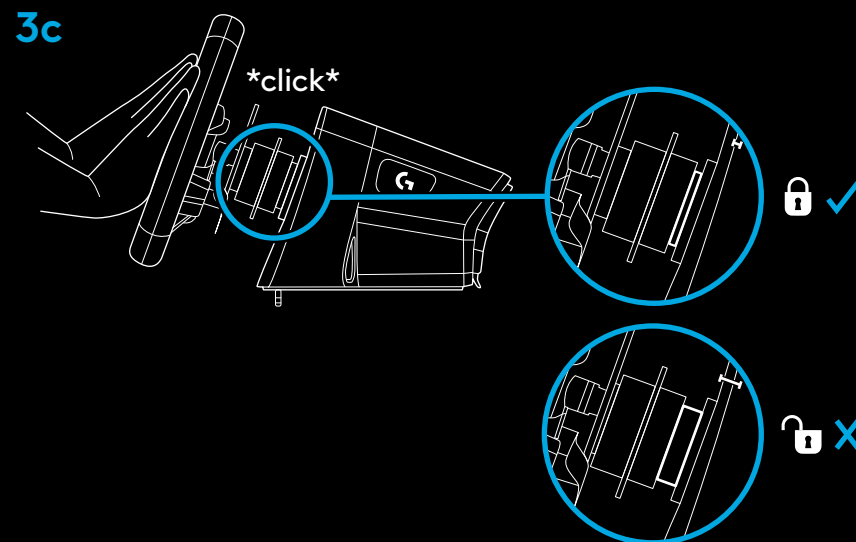
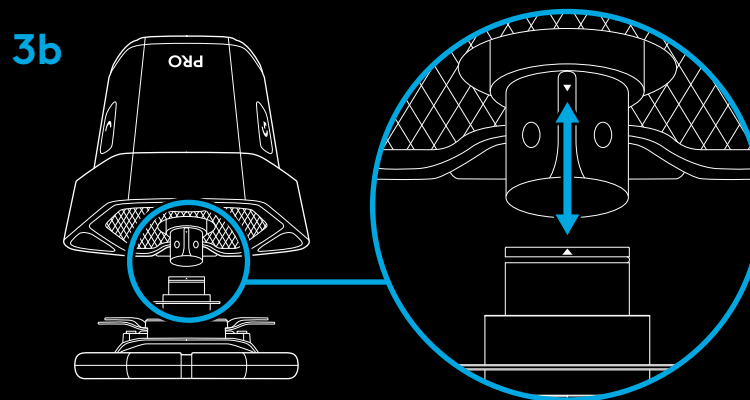
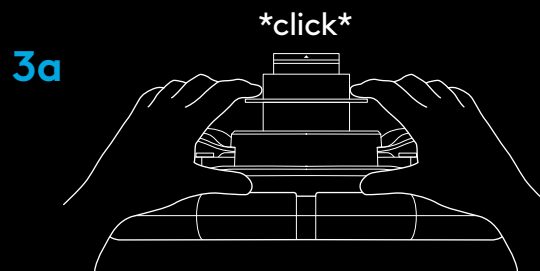

POWER ON AND SOFTWARE

- 1 Power on the wheel by pressing the Power button on the front of the wheel base. The wheel rim will spin slightly to check its calibration and then centre itself.
- 2 The settings display on the wheel base will then prompt you to choose which platform you wish to play on.
- 3 Use either the left or the right dial on the steering wheel to select the platform and then push the dial in until it clicks to make your selection.
 - To play on your console simply load the compatible game of your choice and start racing.
 - On PC you must first download and install the latest version of the Logitech G HUB software at www.logitechG.com/GHUB. Once that is installed you can begin racing in the title of your choice. Remember that some titles will require that you first configure the wheel in the control settings of the game before it will function.

You may also wish to make use of the G923 compatibility mode for some titles which may be required to either make the wheel work, or to simplify set up. Details of how to access this can be found in the section of the manual that covers the settings display.

Once finished, to power off the wheel, press and hold the power button for 2 seconds.

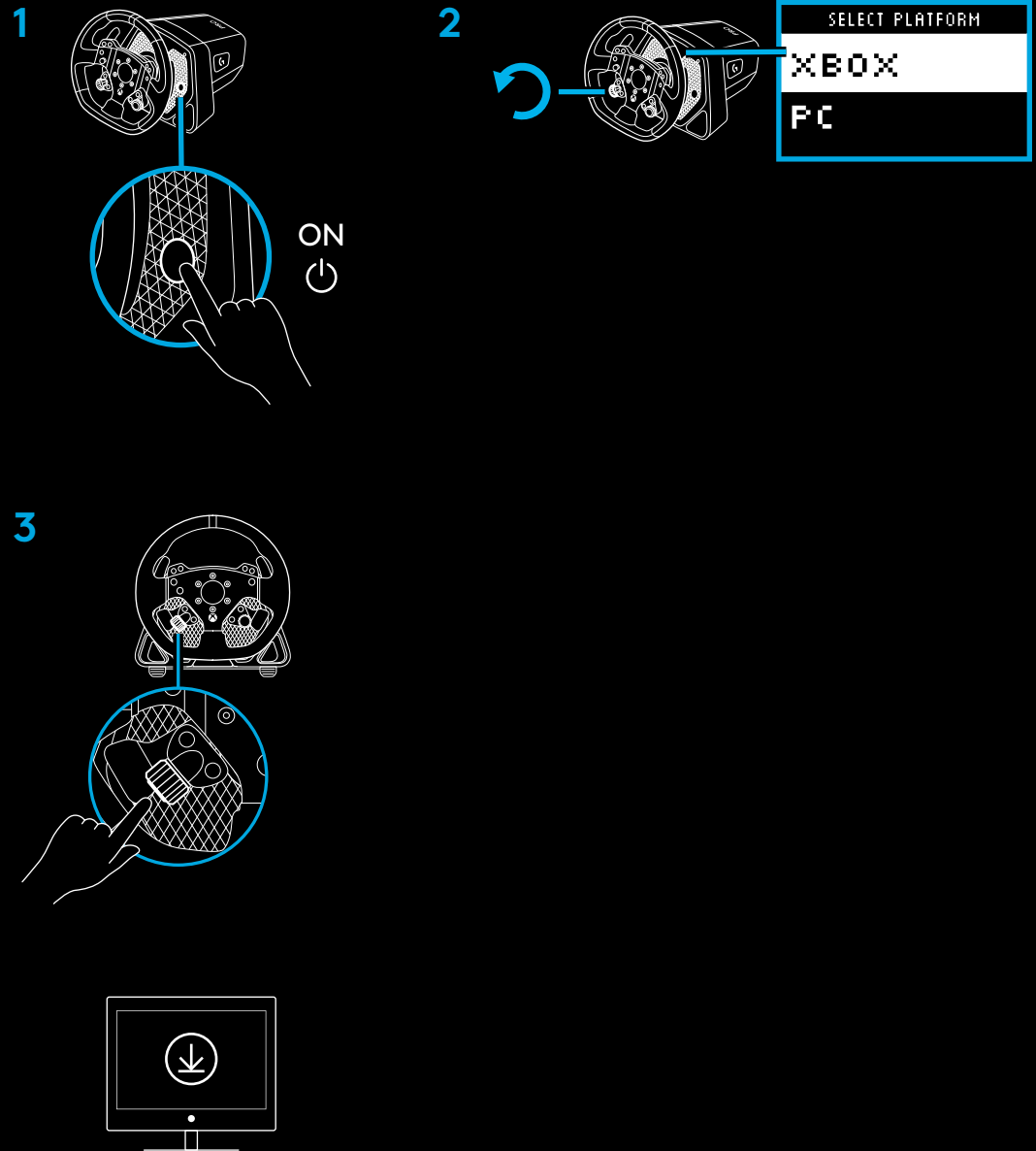

www.logitechG.com/ghub

FEATURES

- 1 Gear Down
- 2 Y, X and LT buttons
- 3 Directional Pad
- 4 View and LSB buttons
- 5 Left Dual Clutch Paddle
- 6 Left Adjustment Dial and push button*
- 7 Gear Up
- 8 A, B and RT buttons
- 9 Menu and RSB buttons
- 10 Right Dual Clutch Paddle
- 11 Right Adjustment Dial and push button*
- 12 Xbox button

- 1 OLED Settings display and RPM LEDs
- 2 Settings button
- 3 Power button
- 4 Clamp recess cover

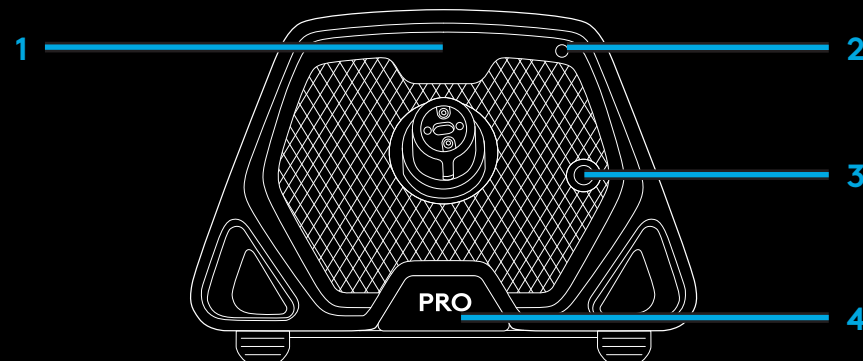
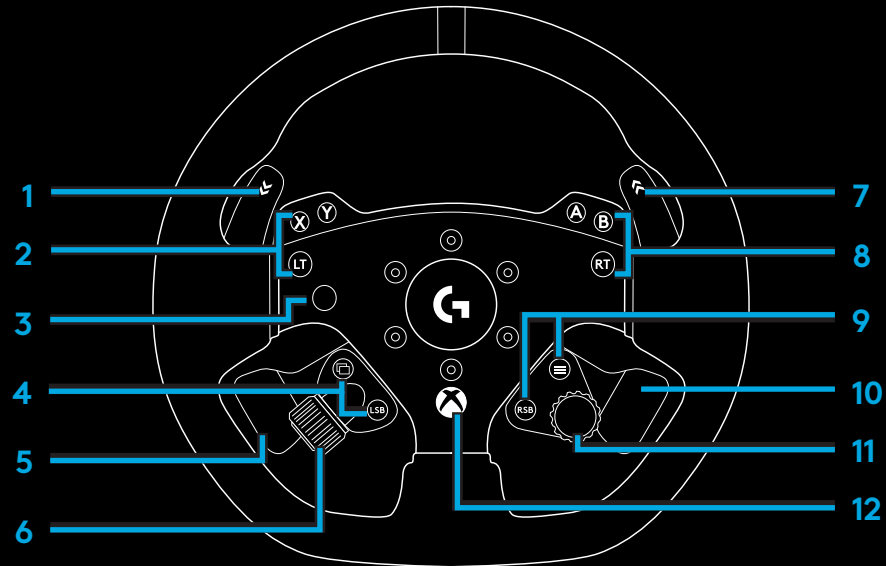

FORCE FEEDBACK

Your Logitech G PRO Racing Wheel features a direct drive motor that will provide force feedback with supported games and systems. In supported titles, you will also experience our next generation approach to force feedback: TRUEFORCE.

TRUEFORCE integrates directly with game physics and audio to unlock high-definition, real-time force feedback. Tire grip, suspension, weight, horsepower — even unique engine sound resonance — are immediately and accurately felt through the wheel.

For a list of supported titles visit logitechG.com/support/PRO_Wheel_xb

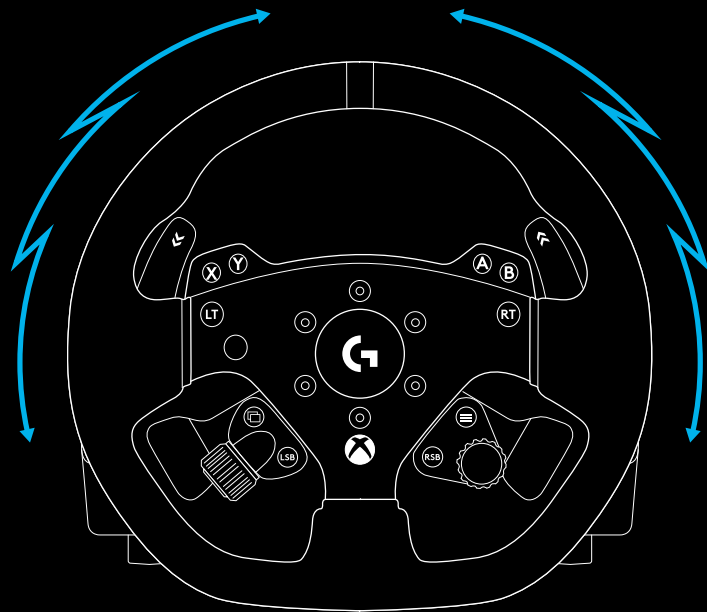

***NOTE:** The direct drive motor in your wheel can produce very high levels of torque (up to 11 Nm). Please exercise caution when using the wheel and set the level of force feedback that is within the limits of the person using it.

This product is not intended for use by small children.

If you crash a vehicle whilst racing in a simulation title, the wheel may pull itself out of your hands. Do not attempt to stop the wheel from moving as this may result in injury. You can usually stop the wheel by pausing the game. On PC, this can be done using your keyboard (often the Escape key, but other games may differ). On console, you may need to unplug the USB cable of your wheel from the console.

Under heavy use, you may notice a slight odor from the exhaust at the back of the wheel. This is normal and will fade over time.

Additionally, if you run exceptionally long racing sessions with the wheel at maximum torque, certain parts of the wheel may become warm to the touch, especially the quick release collar on the steering wheel and the quick release adapter on the wheel base. In such circumstances, it is recommended that you allow your PRO wheel to cool down before removing the wheel rim and / or moving the wheel base from where it is mounted.

SETTINGS

Press the Settings button on the wheel base to access the Settings menu. In the settings menu you can configure different settings for your wheel (and pedals, if attached) in 5 different onboard profiles or, if connected to a PC, directly adjust the currently active profile in G HUB. You can then easily switch between profiles when you change game titles (or even when you change cars in the same game title). All settings are “live adjustable” and will take effect as soon as you finish adjusting.

The 5 different onboard profiles can be renamed using G HUB. If you are racing on console, you can connect the PRO Wheel to your PC, rename the onboard profiles and those names will still be present when you connect back to your console.



Menu Navigation

Use either of the adjustment dials on the wheel to scroll up/down menus or adjust a setting. Press the dial in to select or to confirm a selection.

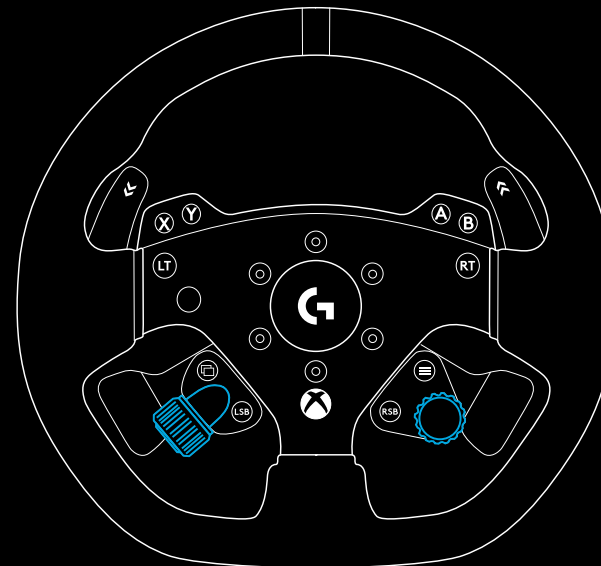

Profile

Change the active profile for the wheel. You have a choice of 5 onboard profiles. On PC, you have an additional option called G HUB; if you select this, then the wheel will use the settings for the currently active profile in G HUB. If you make adjustments to any of the settings on the wheel using the settings display then those changes will also be reflected in the currently active profile in G HUB.



The names of the onboard profiles can be edited using G HUB.

Strength

Allows you to set the overall peak strength of the force feedback felt through the wheel, between 1 and 11Nm of torque.



TF Audio

Sets the strength of the Audio effects output for games that support TRUEFORCE. The Audio effects will replicate different aspects of your racing title such as engine note, tire grip or road surface.



***NOTE:** It is usually recommended that the Trueforce Audio setting is set at a low enough level to receive the additional information that it provides without overwhelming the overall experience. Think of the level of vibration that you get through the wheel of an actual car and aim for that. Some titles provide additional levels of control within their control options menus by allowing you to adjust individual elements of the audio; separating out the engine, tire and road audio, for example.

Force Feedback Filter

Each driving simulation will run the physics and force feedback at different speeds - some only at 60Hz, with others 300Hz or more. With a highly responsive direct drive wheel, it's desirable to filter out frequencies above which the simulation can't run at. If you leave this at its default AUTO setting, then this will cover the vast majority of simulations and provide a smoother experience. If you wish, you can manually adjust this with settings from 1 (least filter) to 15 (maximum filter), allowing you to feel some more of the smaller effects that some titles produce, at the expense of introducing a bit more noise into the force feedback.



Dampener

This setting enables you to alter the feeling of the wheel in a manner that can make it feel more realistic. Direct Drive wheels are far more responsive than older force feedback wheels and this can result in some unusual behavior when running older titles that don't support TRUEFORCE, the most common of which is when driving down a straight part of a track. In some titles, you may experience a sensation where the wheel starts to move left and right rapidly around the centre. This is the wheel reacting to signals from the game telling it to stay centered, but over-reacting due to the responsiveness of the wheel. Setting a level of Dampening will help filter this out, but remember that any level of dampening will result in an increasingly less responsive wheel as you increase the percentage. We therefore recommend keeping the setting as low as possible to avoid impacting the performance of the wheel.



Angle

Change the overall operating angle range of the wheel. For most game titles, titles you should leave this at 1080 degrees and the titles will handle matching the correct range of rotation for the car that you're driving. For those that don't or if you want to override what the game is doing, then this will enable you to do so.



Brake Force

This setting is only available if a compatible set of pedals are attached to the PRO Wheel. It allows you to set the level of force required to achieve 100% braking. As you adjust the level, you can press the brake pedal to see the axis output, making it easy to tune to your preference.



L Paddle / R Paddle Mode

The Dual Clutch Paddles can be assigned to one of several different axes:

Clutch

Gas

Brake

Handbrake

Axis A

Axis B

Axis A/B are a pair of additional non-specific axes that can be assigned to other functionalities outside of the normal sim racing scenarios e.g. look left / right. Support for these in console titles will depend on the developer.

Gas and Brake enable differently-abled gamers to still participate in sim racing with the essential analog control over those functions that's needed for better control.

Handbrake control is a key requirement for drifting and rally racing.

Clutch opens up the possibility of enabling dual clutch functionality on the wheel. Dual clutch can be better thought of as a launch assist feature that will enable maximum traction and launch speed from grid starts in races.

***NOTE:** In order for the Dual Clutch functionality to operate, both paddles need to be assigned to the Clutch function.

On console titles, the Handbrake, Axis A and Axis B functions may not respond as support for these needs to be added by the game developer.



Clutch Bite

Use this setting to tune the Dual Clutch paddles axis value to the game/car you are using and achieve perfect standing starts. See the next section of the manual for more details.



RPM Mode

The RPM LEDs have several preset patterns from which you can choose. In addition, you can create your own custom patterns with G HUB and save them to the onboard memory of the wheel.



RPM Brightness

Adjusts the overall level of brightness of the RPM LEDs.



Home Screen

You can use the options here to change what is shown on the Settings display when not adjusting the settings of the wheel or pedals. The Settings display on your PRO Wheel has four modes of display

- 1 Dynamic
- 2 Test
- 3 Profile
- 4 Torque

Dynamic

Supports potential future updates to the screen functionality.
Defaults to the Test function.

Test

By default when you turn your wheel on and there is no racing game title running, the display will be showing the Test screen. On this screen, you can move the wheel, the dual clutch paddles and press the pedals of a compatible pedal set (if attached) to see the axis response.

Profile

Displays which profile you currently have the wheel set to.

Torque

Displays the live and average torque output of the wheel.

Compatibility Mode

On PC especially, some racing titles won't recognize the PRO Wheel automatically. When this occurs, you can usually reconfigure the controls of the game and assign the PRO Wheel so that it works, but in some titles, you may find it easier to enable the G923 compatibility mode.

When you choose the G923 option in the compatibility mode, the wheel will restart and appear to the PC/console as if it is the G923 wheel. Those games which have native support for the G923 will therefore automatically set the wheel up so that it works (it's also essential that you have a compatible set of pedals attached to the wheel as well).

In the G923 mode, many of the settings mentioned above are not available. You will be able to adjust Strength, FFB Filter, Dampener and Brake Force, but your only other option is the Compatibility Mode, which you can use to switch the wheel back to its original PRO Wheel mode. The Dual Clutch paddles will only function as Gas and Brake in this mode. It is therefore recommended that you remain in PRO Wheel mode whenever possible in order to always have access to the full feature set of the wheel.

Platform

By default, your PRO Wheel will always prompt you to choose which platform you wish to use when you power it on. If you wish to stop this from happening, then you can force the wheel to always start in one mode (for example, you only play on PC). The Platform setting has a number of options:

- On Startup (default)
- Consoles (these will change, depending on which version of the PRO Wheel you have)
- PC

Simply select the choice that you wish and the next time the wheel is powered on, it will choose that option for you automatically.

SETTING THE DUAL CLUTCH

- 1** In the game title that you want to use, start a practice or time trial session in the car of your choice.
- 2** Navigate to the D Clutch Bite setting on the Settings display of your PRO Wheel.
- 3** Fully press the left Dual Clutch Paddle, select 1st gear using the gear paddle and engage full gas / throttle.
- 4** Whilst keeping the Dual Clutch Paddle fully pressed, use the right adjustment dial on the wheel to adjust the value on the display until you see the car beginning to move onscreen.
- 5** Now experiment with standing starts using the directions below and adjust the value until you're happy with the traction that you're getting in-game.

USING THE DUAL CLUTCH

Using a dual clutch system from a grid start in a race enables you to achieve maximum traction without the need to find the bite point of your clutch pedal - this can give you a significant advantage at the start of a race. To use the dual clutch system in-game:

- 1** At race start, fully depress both of the Dual Clutch Paddles.
- 2** Select first gear using the Gear Up Paddle and fully depress the gas pedal.
- 3** As soon as you get the green light for race start, immediately release the right Dual Clutch Paddle. The car should start moving as the bite point of the clutch is engaged.
- 4** Smoothly release the left Dual Clutch Paddle in order to achieve maximum traction.

It's worth practicing this last step and modifying the bite point setting several times to find a method that works for you. Once you have it perfected, this feature can help make up several places on the grid.

***NOTE:** Support for the dual clutch function is not possible in some games. A list of games that support the dual clutch feature can be found at logitechG.com/support/pro-wheel-xb

G HUB AND CUSTOM RPM PATTERNS

Logitech G HUB enables the following features on the PRO Wheel:

- Button programming with profiles that can be linked to games
- Adjustment of wheel settings, such as Rotation Angle and TRUEFORCE strength
- Creation of custom RPM LED patterns
- Edit game profiles and custom RPM LED patterns in onboard memory
- Testing of the wheel's various axes

G HUB LIGHTSYNC/RPM LED SETTINGS

The PRO Racing Wheel has a number of default RPM lighting patterns already set in its memory and available to choose within G HUB. Game developers can also directly address the RPM LEDs if they wish to, recreating the exact behavior of the car that they are simulating. However, you can also edit custom lighting patterns that are present in the memory on the wheel. This enables console users to also take advantage of this feature - set everything up on your Windows PC, save to the wheel's memory and then connect it to your console.

Any effect, including your own custom effects can be copied using the copy icon that appears to the right of any effect when you select it.

Overall brightness of the RPM LEDs can be changed using the slider underneath the drop down menu of effects.

G HUB WHEEL SETTINGS

Sensitivity

Alters the output response of the wheel to be more or less sensitive. Leaving this slider at 50% will provide a linear 1:1 output. Between 51% and 100% will make the wheel increasingly more sensitive around the centre movement of the wheel. Between 0% and 49% will make the wheel increasingly less sensitive around the center movement of the wheel.

All other settings match those present in the Settings display on the wheel base and are described earlier in the manual.

SETTING CUSTOM RPM PATTERN

Click the drop down menu and choose one of the Effects On Device then click the Edit button:



On the left, you can see the color picker. In the main color section the shade of the colour changes from left to right and the brightness of the color changes from top to bottom of the rectangle.

You can save a color by clicking the circle with the + sign in it below the rectangle. To assign a color to one of the LEDs, just select the color and then click on the LED in the image on the right (the mouse icon will change to a paint bucket to show you that you can “paint” that colour on the LED).

Below that is a drop down menu containing the preset patterns that the PRO Racing Wheel already ships with - just choose the one that you prefer.

To finish, rename the pattern by selecting the RPM LEDs text at the top, typing your own name and then click Save at the bottom.

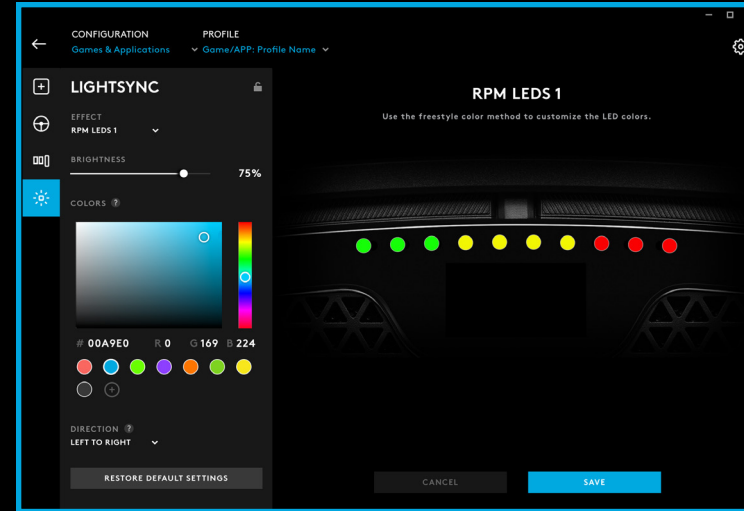

MANAGING G HUB & ONBOARD PROFILES

At the top of G HUB, you have two available drop down menus: Configuration and Profile.

Configuration allows you to choose whether you are adjusting software profiles for games within G HUB, just as you can for other Logitech G products or it allows you to edit the settings in the onboard memory.

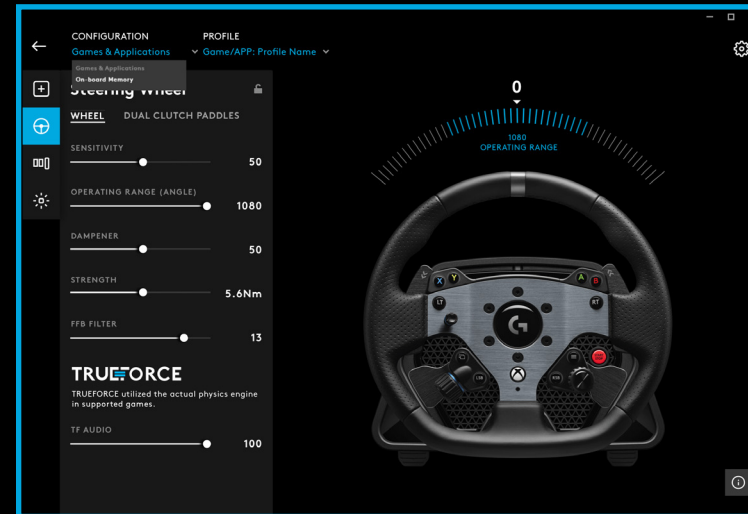

With Games & Applications selected in the Configuration menu, the drop-down menu for Profile will contain all of the profiles that are present in G HUB, those included as part of G HUB updates or custom profiles that you have created yourself and linked to a program's .exe file.

With Onboard Memory selected in Configuration, the Profile drop-down menu will contain just the 5 onboard memory slots:

Any changes you make to the settings here in G HUB will be automatically saved in the memory of the PRO Wheel for that chosen profile. You can also choose to edit the name of the profile. When you have selected a profile, click the edit icon next to Profile at the top of the screen. You may then type the name of the profile that you wish to change it to and this will then be saved to the PRO Wheel. This will persist in the memory so that if you then use the PRO Wheel on a console, that profile name will still be present.

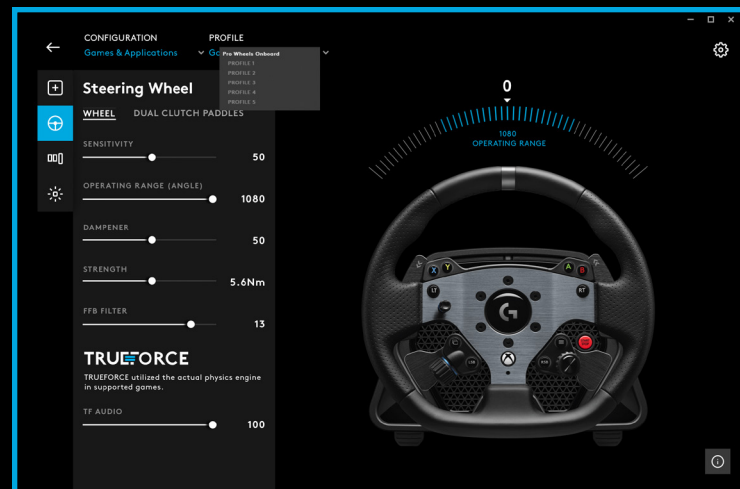

***NOTE:** It is not possible to make changes to the settings on the PRO Wheel using G HUB if the settings menu on the wheel is open. G HUB will present an error message asking you to close the settings menu on the wheel if it detects that the settings menu has been accessed.

RECOMMENDED MAINTENANCE

Your PRO Racing Wheel has been engineered to continue to operate for many hundreds of hours and feel as good as it did when you first started using it. As with your real car though, it is recommended to keep the wheel clean by performing some simple, semi-regular maintenance.

Regular maintenance (weekly)

- Vacuum the front grill of the wheel base to prevent build-up of dust.
- Clean the body and wheel rim with a damp, lint-free cloth, ensuring that there is no excess water present in the cloth.

Every 200 hours

Clean the outside surface of the quick release adapter on the wheel base using an isopropyl alcohol wipe.

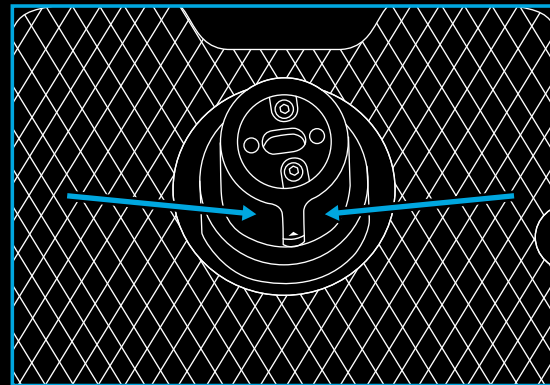

FIRMWARE UPDATES

Firmware (also known as embedded software) is the code that controls all of the functions of your PRO Wheel. Periodically, Logitech may release updates to the firmware in order to improve functionality. These are made available through G HUB, which will inform you when an update is available.

QUESTIONS?

logitechG.com/support/pro-wheel-xb

VERBINDUNG

- 1 USB-Anschluss zum PC / zur Konsole
- 2 Peripherieanschlüsse*
- 3 Stromversorgung

*Hinweis: Keine Standard-USB-Verbindung. An diesen Anschlüssen funktionieren nur Logitech-Racing-Peripheriegeräte. Andere USB-Peripheriegeräte funktionieren nicht und sollten nicht angeschlossen werden.

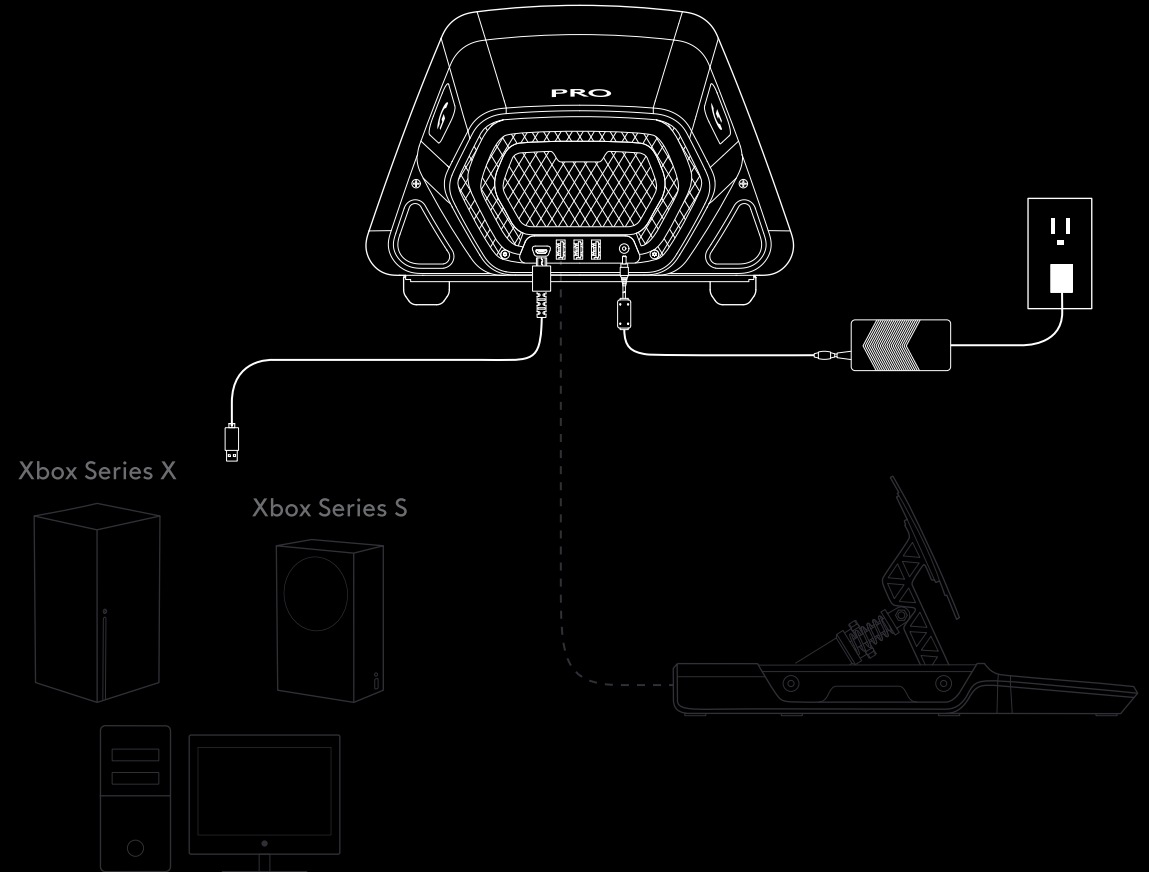

Vergewissere dich, dass der Netzstecker vollständig eingesteckt ist. Andernfalls funktioniert das PRO Rennlenkrad möglicherweise nicht richtig. Beim Einstecken des Steckers spürst du möglicherweise ein kleines Klicken, aber du kannst weiter drücken, bis der Stecker vollständig eingerastet ist. Wende beim Einsetzen des Steckers keine übermäßige Kraft an.

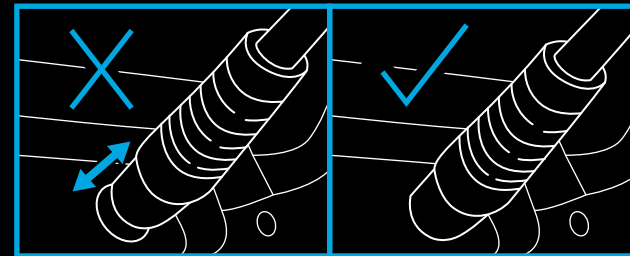

INSTALLATION

1 DESK

1a. Stelle die Lenkradbasis auf den Schreibtisch und achte darauf, dass die FüÙe an der Unterseite an der Kante ausgerichtet sind.

1b. Setze die Klemme in das Loch an der Vorderseite ein.

1c. Ziehen Sie die Klemme an, indem Sie den Schraubgriff einstellen.

Sobald die Klemme den Schreibtisch berührt, brauchen Sie nur eine halbe bis eine ganze Drehung des Griffs, um die richtige Klemmkraft zu erreichen. Nicht zu fest anziehen.

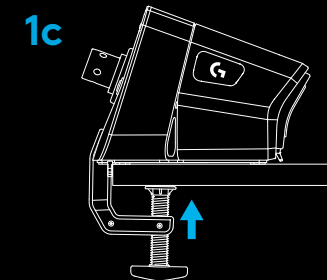
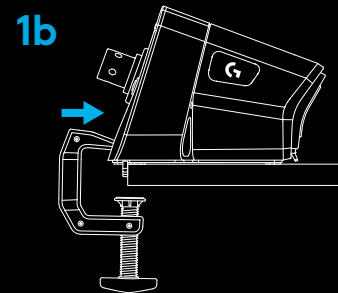
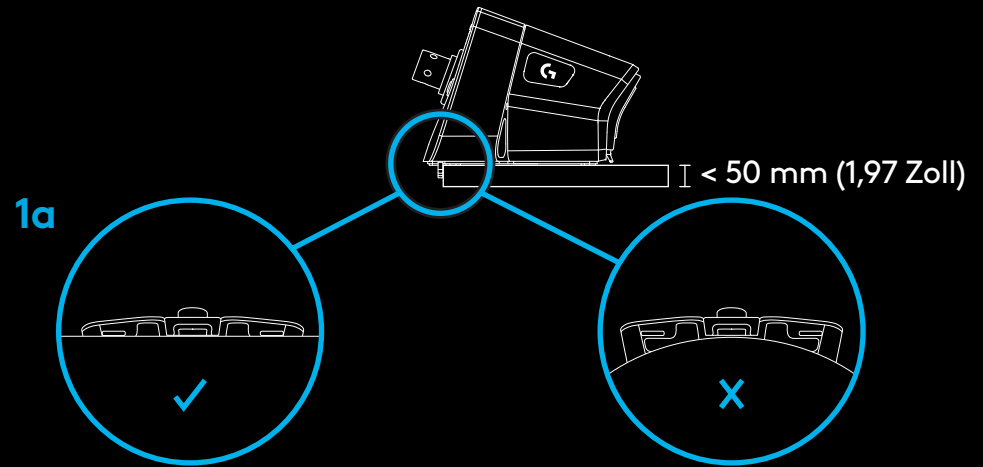

***Hinweis:** Achte auch auf die Konstruktion deines Schreibtisches und darauf, ob er für das Einspannen eines Rades mit hohem Drehmoment geeignet ist. Einige Schreibtische verwenden zum Beispiel eine Hohlkernkonstruktion, mit einem oberen Materialstück und einem unteren Materialstück. Diese Teile sind wahrscheinlich dünn und halten den Kräften, die beim Einspannen des Lenkrads wirken, kaum stand. Logitech empfiehlt, das PRO Rennlenkrad nur auf einem Schreibtisch aus festem Material wie MDF oder Holz zu befestigen.

2 RENNSITZ

2a. Nutze die drei Schraubenlöcher an der Unterseite des PRO Rennlenkrads, um es an den meisten gängigen Rennsitzen zu befestigen.

- Du benötigst 3 x M6X1-Schrauben (nicht im Lieferumfang enthalten) mit einer maximalen Tiefe in der Lenkradbasis von 15 mm. Denke daran, die Dicke der Oberfläche zu berücksichtigen, auf der du die Lenkradbasis befestigst.
- Wenn du eine längere Schraube als diese verwendest, wird die Radeinheit beschädigt. Verwende daher bei Bedarf Unterlegscheiben, um sicherzustellen, dass die Schrauben nicht zu weit in die Lenkradbasis eingreifen.
- Du musst sie nur handfest anziehen. Verwende keine Elektrowerkzeuge zum Anziehen der Schrauben.

2b. Sie können die mitgelieferte Abdeckung verwenden, um das Klemmloch zu füllen, wenn Sie eine Befestigung an einem Rennsitz planen.

2a

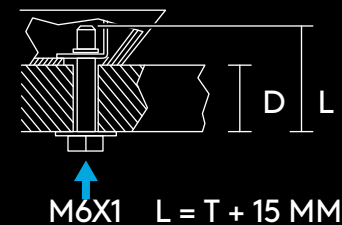
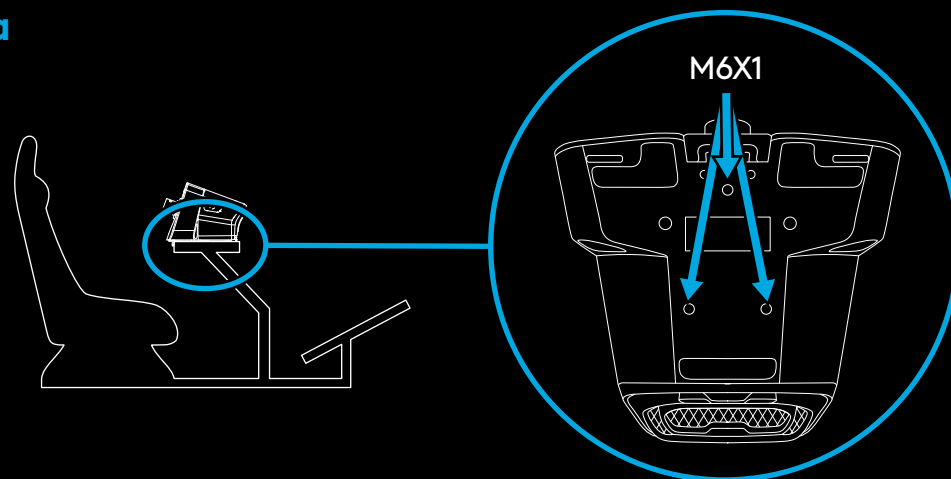

WARNUNG Benutze den Lenkradring nicht als Hebel, wenn du in deinen Rennsitz ein- oder aussteigst, da dies das PRO Rennlenkrad beschädigen würde.

2b

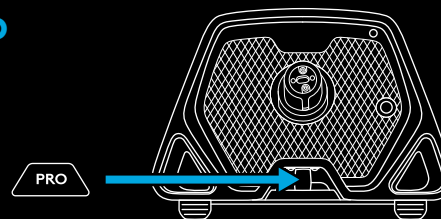

3 LENKRADRING BEFESTIGEN

3a Verbinde die Felge mit der Radbasis und achte darauf, dass die Welle richtig ausgerichtet ist.

3b. Du kannst die mitgelieferte Abdeckung verwenden, um das Klemmloch zu füllen, wenn du einen Rennsitz anbringst.

3c. Schiebe die Felge auf die Welle am Radfuß, bis der Schnellspanning hörbar einrastet.

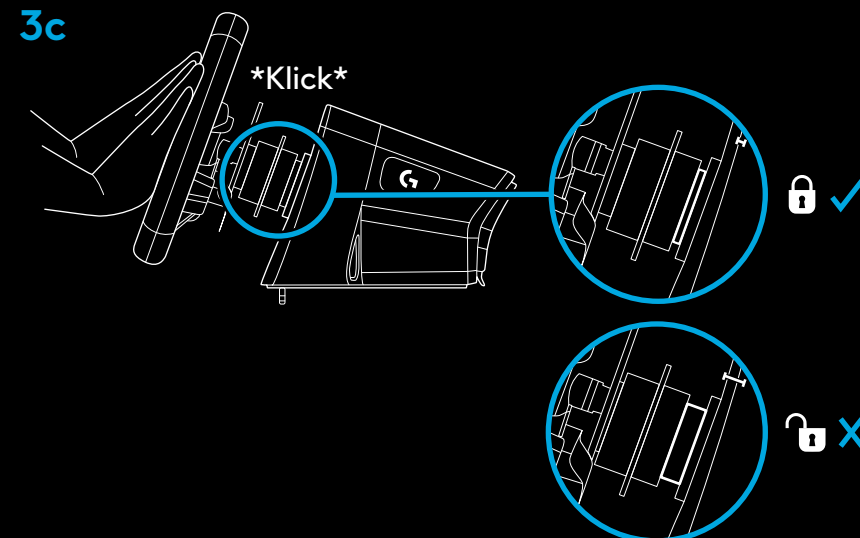
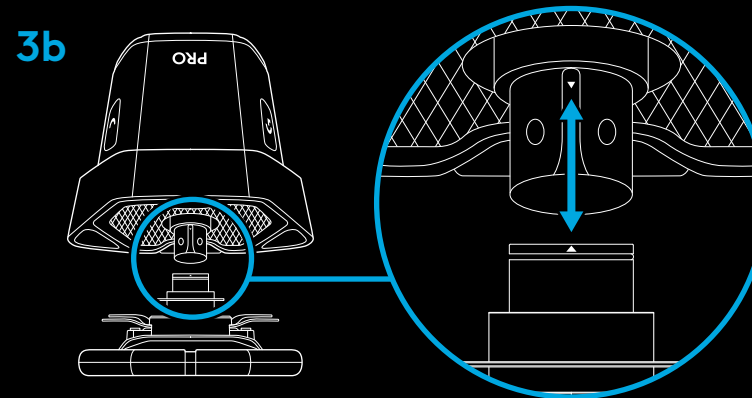
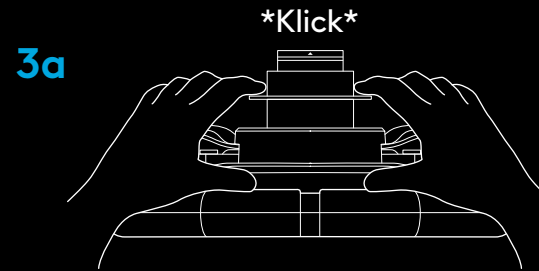

STROMVERSORGUNG UND SOFTWARE

1 Schalte das Lenkrad ein, indem du die Einschalttaste an der Vorderseite der Radbasis drückst. Der Lenkradring dreht sich leicht, um ihre Kalibrierung zu überprüfen und sich dann zu zentrieren.

2 Auf dem Einstellungsdisplay des Lenkrads wirst du dann aufgefordert, die Plattform auszuwählen, auf der du spielen möchtest.

3 Wähle mit dem linken oder rechten Drehknopf am Lenkrad die Plattform aus und drücke dann den Drehknopf hinein, bis er einrastet, um deine Auswahl zu treffen.

- Um auf Ihrer Konsole zu spielen, laden Sie einfach das kompatible Spiel Ihrer Wahl und starten Sie das Rennen.
- Auf dem PC musst du zunächst die neueste Version der Logitech G HUB-Software unter www.logitechG.com/GHUB herunterladen und installieren. Sobald diese installiert ist, kannst du mit dem Rennen im Titel deiner Wahl beginnen. Denke daran, dass du bei einigen Titeln das Lenkrad erst in den Steuerungseinstellungen des Spiels konfigurieren musst, bevor es funktioniert.

Vielleicht möchtest du auch den G923-Kompatibilitätsmodus für einige Titel nutzen, der entweder erforderlich ist, damit das Lenkrad funktioniert, oder um die Einrichtung zu vereinfachen. Wie du darauf zugreifen kannst, erfährst du in dem Abschnitt des Handbuchs, der die Anzeige der Einstellungen behandelt.

Wenn du fertig bist, schalte das Lenkrad aus, indem du die Einschalttaste 2 Sekunden lang gedrückt hältst.

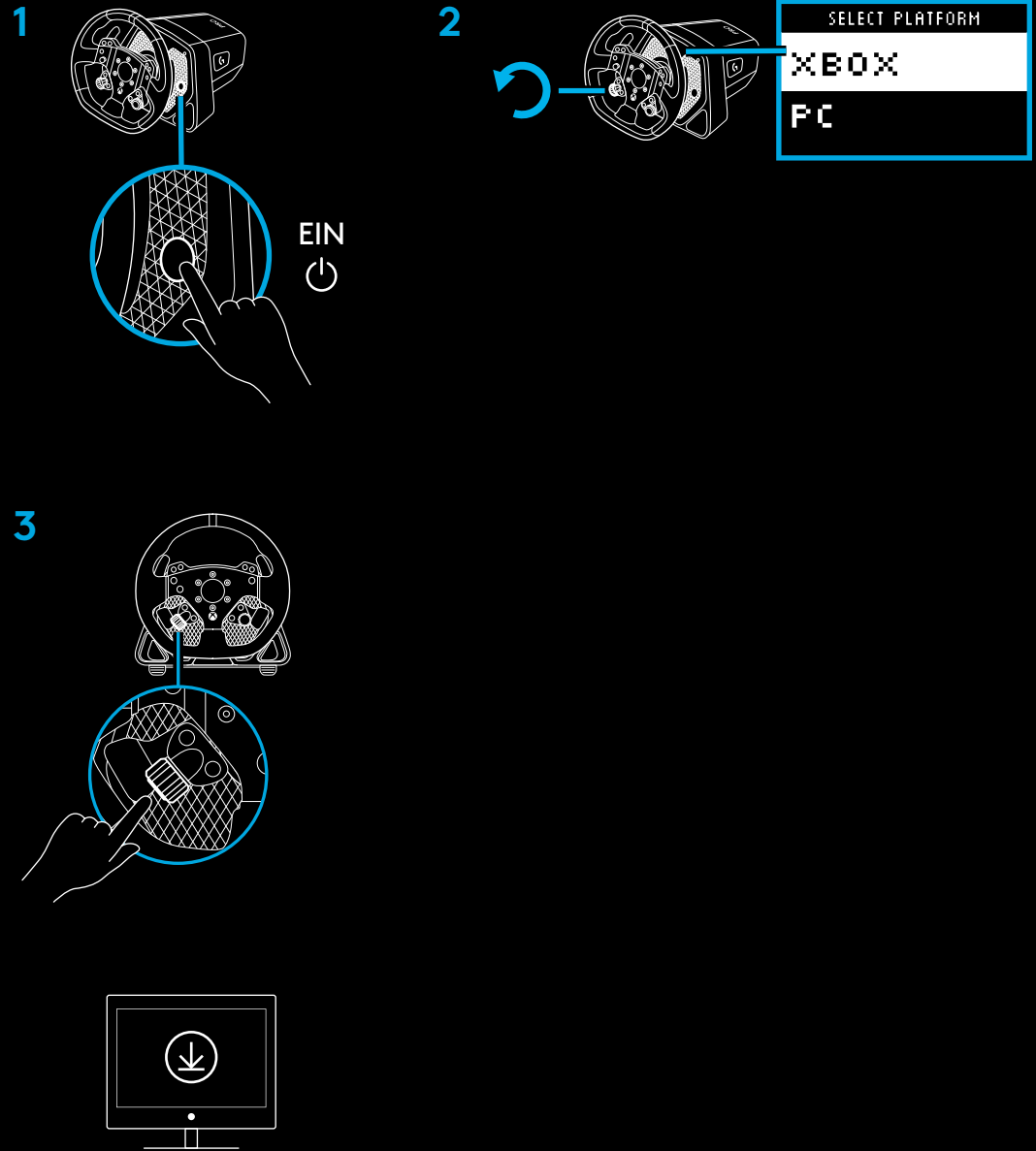

www.logitechG.com/ghub

FUNKTIONEN

- 1 Herunterschalten
- 2 Y-, X- und LT-Tasten
- 3 D-Pad
- 4 Tasten für Anzeige und L-Trigger
- 5 Linkes Doppelkupplungspedal
- 6 Linke Anpassungsfunktion und Drucktaste*
- 7 Hochschalten
- 8 A-, B- und RT-Tasten
- 9 Menü- und RSB-Tasten
- 10 Rechtes Doppelkupplungspedal
- 11 Rechte Anpassungsfunktion und Drucktaste*
- 12 Xbox-Taste

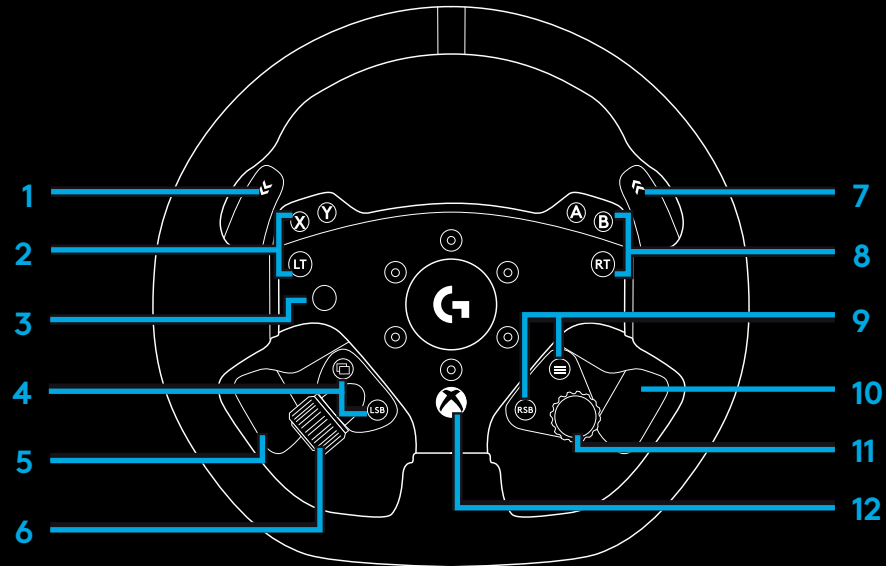

- 1 Anzeige der OLED-Einstellungen und RPM LEDs
- 2 Einstellungstasten
- 3 Ein/Aus-Schalter
- 4 Abdeckung der Klammersausnehmung

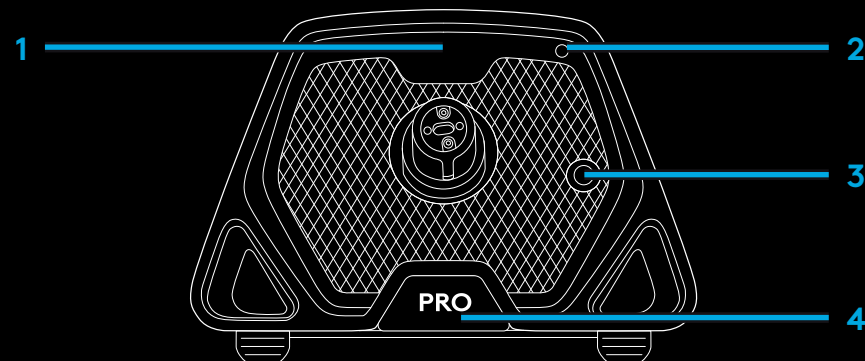

FORCE FEEDBACK

Das Logitech G PRO Rennlenkrad verfügt über einen Direktantriebsmotor, der bei unterstützten Spielen und Systemen ein Force Feedback liefert. In unterstützten Titeln erlebst du außerdem unsere Force-Feedback-Technologie der nächsten Generation: TRUEFORCE.

TRUEFORCE ist direkt integriert in die Spielphysik und die Audiowiedergabe für HD-Force Feedback in Echtzeit. Reifenhaftung, Federung, Gewicht, Motorleistung – und sogar einzigartige Motorengeräusche – sind verzögerungsfrei und deutlich über das Lenkrad spürbar.

Eine Liste der unterstützten Spiele ist verfügbar auf logitechG.com/support/PRO_Wheel_xb

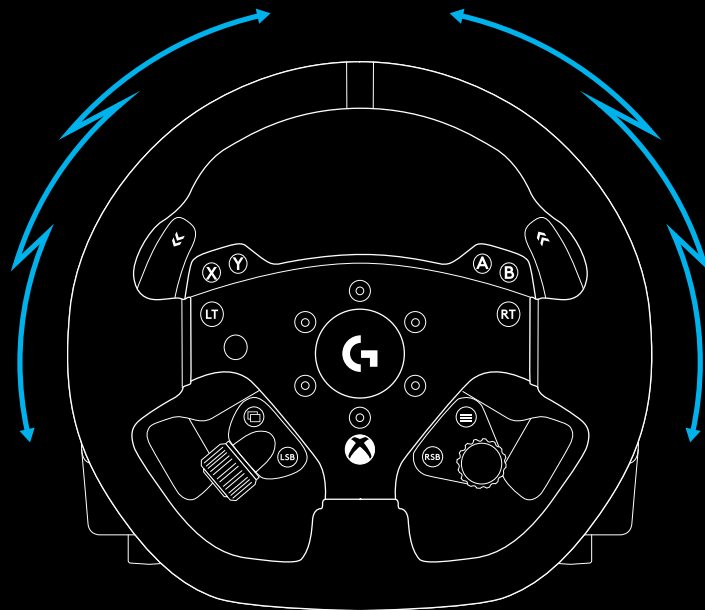

***HINWEIS:** Der Direktantriebsmotor in deinem Rad kann ein sehr hohes Drehmoment erzeugen (bis zu 11 Nm). Bitte gehe bei der Verwendung des Lenkrads vorsichtig vor und stelle das Force Feedback so ein, dass es innerhalb der Grenzen der Person liegt, die es verwendet.

Dieses Produkt ist nicht für Kinder bestimmt.

Wenn du während eines Rennens in einem Simulationstitel einen Unfall baust, kann dir das Lenkrad aus der Hand gleiten. Versuche nicht, die Bewegung des Lenkrads zu stoppen, da dies zu Verletzungen führen kann. Du kannst das Lenkrad normalerweise anhalten, indem du das Spiel pausierst. Auf dem PC können Sie dies mit Ihrer Tastatur tun (meist die Escape-Taste, aber andere Spiele können davon abweichen). Auf der Konsole müssen Sie eventuell das USB-Kabel Ihres Lenkrads von der Konsole abziehen.

Bei intensiver Nutzung können Sie einen leichten Geruch aus dem Auspuff an der Rückseite des Lenkrads wahrnehmen. Das ist normal und wird mit der Zeit verblassen.

Wenn du außerdem außergewöhnlich lange Rennsessions mit dem Lenkrad bei maximalem Drehmoment fährst, können sich bestimmte Teile des Lenkrads warm anfühlen, insbesondere der Schnellspannring am Lenkrad und der Schnellspannadapter an der Lenkradbasis. In solchen Fällen solltest du dein PRO Rennlenkrad abkühlen lassen, bevor du den Lenkradring abnimmst und/oder die Lenkradbasis von ihrem Montageort entfernst.

EINSTELLUNGEN

Drücken Sie die Einstellungstaste auf dem Lenkrad, um das Menü mit den Einstellungen aufzurufen. Im Einstellungsmenü können Sie verschiedene Einstellungen für Ihr Lenkrad (und die Pedale, falls angeschlossen) in 5 verschiedenen Onboard-Profilen konfigurieren oder, wenn Sie an einen PC angeschlossen sind, das gerade aktive Profil in G HUB direkt anpassen. Sie können dann ganz einfach zwischen den Profilen wechseln, wenn Sie den Spieltitel wechseln (oder sogar, wenn Sie im selben Spieltitel das Fahrzeug wechseln). Alle Einstellungen sind „live einstellbar“ und werden wirksam, sobald du mit der Anpassung fertig bist.

Die 5 verschiedenen Onboard-Profile können mit G HUB umbenannt werden. Wenn Sie an der Konsole fahren, können Sie das PRO Rennlenkrad an Ihren PC anschließen, die Onboard-Profile umbenennen und diese Namen sind auch dann noch vorhanden, wenn Sie die Verbindung zu Ihrer Konsole wiederherstellen.



Menünavigation

Benutze eines der Einstellräder, um in den Menüs nach oben/unten zu blättern oder eine Einstellung anzupassen. Drücke das Einstellrad zur Auswahl oder zur Bestätigung einer Auswahl.

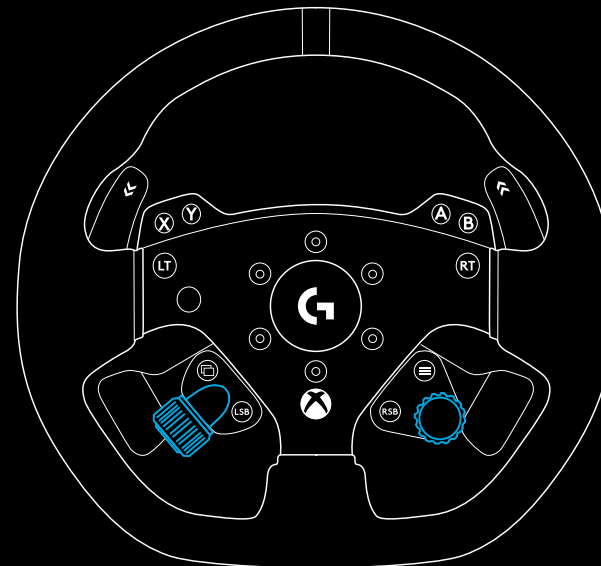

Profil

Ändere das aktive Profil für das Lenkrad. Du hast die Wahl zwischen 5 Onboard-Profilen. Auf dem PC hast du eine zusätzliche Option namens G HUB. Wenn du diese auswählst, verwendet das Lenkrad die Einstellungen für das derzeit aktive Profil in G HUB. Wenn du über das Einstellungsdisplay Anpassungen an den Einstellungen des Rads vornimmst, werden diese Änderungen auch in das derzeit aktive Profil in G HUB übernommen.

Die Namen der Onboard-Profile können mit G HUB bearbeitet werden.



Stärke

Ermöglicht es dir, die Gesamtspitzenstärke des über das Lenkrad gefühlten Force Feedbacks zwischen 1 und 11 Nm Drehmoment einzustellen.



TF Audio

Stellt die Stärke der Ausgabe der Audioeffekte für Spiele ein, die TRUEFORCE unterstützen. Die Audioeffekte geben verschiedene Aspekte deines Renns wieder, wie z. B. den Motorgeräuschpegel, die Reifenhaftung oder den Straßenbelag.



***HINWEIS:** In der Regel empfiehlt es sich, die Trueforce Audio-Einstellung so niedrig zu wählen, dass die zusätzlichen Informationen, die sie liefert, das Gesamterlebnis nicht überlagern. Denke an den Grad der Vibration, den du durch das Lenkrad eines echten Autos erlebst, und versuche, diesen Grad zu erreichen. Einige Titel bieten in ihren Optionsmenüs zusätzliche Steuerungsmöglichkeiten, indem sie es dir erlauben, einzelne Elemente des Tons einzustellen, z. B. die Trennung von Motor-, Reifen- und Straßentönen.

Force Feedback-Filter

Jede Fahrsimulation führt die Physik und das Force Feedback mit unterschiedlichen Geschwindigkeiten aus – manche nur mit 60 Hz, andere mit 300 Hz oder mehr. Bei einem sehr reaktionsschnellen Lenkrad mit Direktantrieb ist es wünschenswert, Frequenzen herauszufiltern, oberhalb derer die Simulation nicht laufen kann. Wenn du die Standardeinstellung AUTO beibehältst, deckt dies die meisten Simulationen ab und sorgt für ein reibungsloseres Erlebnis. Wenn du möchtest, kannst du dies manuell mit Einstellungen von 1 (geringster Filter) bis 15 (maximaler Filter) anpassen, sodass du etwas mehr von den kleineren Effekten spürst, die einige Titel erzeugen, auf Kosten von etwas mehr Rauschen im Force Feedback.



Dampener (Dämpfung)

Mit dieser Einstellung kannst du das Gefühl beim Spielen mit dem Rennlenkrad auf eine Weise verändern, die eine realistischere Erfahrung vermittelt. Lenkräder mit Direktantrieb reagieren weitaus schneller als ältere Force Feedback-Lenkräder. Dies kann bei älteren Titeln, die TRUEFORCE nicht unterstützen, zu einem ungewöhnlichen Verhalten führen, z. B. wenn du einen geraden Teil einer Strecke hinunterfährst. Bei einigen Titeln kannst du das Gefühl haben, dass sich das Lenkrad schnell nach links und rechts um die Mitte herum bewegt. Das Lenkrad reagiert auf Signale des Spiels, die ihm sagen, dass es in der Mitte bleiben soll, aber aufgrund der Reaktionsfähigkeit des Lenkrads überreagiert es. Die Einstellung eines Dämpfungsgrads hilft, dies herauszufiltern, aber denke daran, dass jeder Dämpfungsgrad zu einem immer weniger reaktionsfreudigen Lenkrad führt, wenn du den Prozentsatz erhöhst. Wir empfehlen daher, die Einstellung so niedrig wie möglich zu halten, um die Leistung des Lenkrads nicht zu beeinträchtigen.



Winkel

Ändere den gesamten Betriebswinkelbereich des Lenkrads. Bei den meisten Spieletiteln solltest du diese Einstellung auf 1080 Grad belassen, damit die Titel den richtigen Drehbereich für das Auto, das du fährst, einstellen können. Für diejenigen, die das nicht tun, oder wenn du das, was das Spiel tut, außer Kraft setzen willst, kannst du dies hier tun.



Bremskraft

Diese Einstellung ist nur verfügbar, wenn ein kompatibles Pedalset an das PRO Rennlenkrad angeschlossen ist. Damit kannst du die Kraft einstellen, die erforderlich ist, um eine 100 %ige Bremsung zu erreichen. Während du den Pegel einstellst, kannst du das Bremspedal betätigen, um die Achsenleistung zu sehen, sodass du sie leicht auf deine Vorlieben abstimmen kannst.



L Pedal-/R Pedal-Mode

Die Doppelkupplungspedale können einer von mehreren verschiedenen Achsen zugewiesen werden:

Kupplung

Gas

Bremse

Handbremse

Achse A

Achse B

Die Achsen A/B sind ein Paar zusätzlicher unspezifischer Achsen, die anderen Funktionen außerhalb der normalen Rennsimulationsszenarien zugewiesen werden können, z. B. Blick nach links/rechts. Die Unterstützung dieser Funktionen in Konsolentiteln hängt vom jeweiligen Entwickler ab.

Gas und Bremse ermöglichen es behinderten Spielern, weiterhin an Rennsimulationen teilzunehmen und dabei die für eine bessere Kontrolle notwendige analoge Steuerung dieser Funktionen zu nutzen.

Die Kontrolle über die Handbremse ist eine wichtige Voraussetzung für das Driften und den Rallyesport.

Clutch eröffnet dir die Möglichkeit, eine Doppelkupplungsfunktion am Lenkrad zu aktivieren. Die Doppelkupplung ist eher als Starthilfe zu verstehen, die maximale Traktion und Startgeschwindigkeit beim Start von Rennen ermöglicht .

***HINWEIS:** Damit die Doppelkupplungsfunktion funktioniert, müssen beide Pedale der Kupplungsfunktion zugewiesen werden.

Bei Konsolentiteln reagieren die Funktionen Handbremse, Achse A und Achse B möglicherweise nicht, da die Unterstützung für diese Funktionen vom Spieleentwickler hinzugefügt werden muss.



Kupplungsansprache

Mit dieser Einstellung kannst du den Achsenwert der Doppelkupplungspedale auf das von dir verwendete Spiel/Auto abstimmen und perfekte Starts aus dem Stand erreichen. Weitere Einzelheiten findest du im nächsten Abschnitt des Handbuchs.



RPM-Modus

Die RPM-LEDs haben mehrere voreingestellte Muster, aus denen du wählen kannst. Darüber hinaus kannst du mit G HUB deine eigenen Muster erstellen und diese im integrierten Speicher des Lenkrads speichern .



RPM Brightness (RPM-Helligkeit)

Stellt die Gesamthelligkeit der RPM-LEDs ein.



Startbildschirm

Du kannst die Optionen hier verwenden, um zu ändern, was auf dem Einstellungsdisplay angezeigt wird, wenn du die Einstellungen des Lenkrads oder der Pedale nicht anpasst. Das Einstellungsdisplay auf dem PRO Rennlenkrad verfügt über vier Anzeigemodi.

- 1 Dynamisch
- 2 Test
- 3 Profil
- 4 Drehmoment

Dynamisch

Unterstützt mögliche zukünftige Aktualisierungen der Bildschirmfunktionen. Standardvorgabe ist die Testfunktion.

Test

Wenn du dein Lenkrad einschaltest und kein Rennspiel läuft, zeigt das Display standardmäßig den Testbildschirm an. Auf diesem Bildschirm kannst du das Lenkrad und die Doppelkupplungspedale bewegen und die Pedale eines kompatiblen Pedalsatzes (falls angeschlossen) betätigen, um die Reaktion der Achse zu sehen.

Profil

Zeigt an, auf welches Profil das Lenkrad derzeit eingestellt ist.

Drehmoment

Zeigt das aktuelle und durchschnittliche Drehmoment des Lenkrads an.

Kompatibilitätsmodus

Vor allem auf dem PC erkennen einige Renntitel das PRO Rennlenkrad nicht automatisch. Wenn dies der Fall ist, kannst du in der Regel die Steuerung des Spiels neu konfigurieren und das PRO Rennlenkrad so zuweisen, dass es funktioniert. Bei einigen Titeln ist es jedoch einfacher, den G923-Kompatibilitätsmodus zu aktivieren.

Wenn du im Kompatibilitätsmodus die Option G923 wählst, wird das Lenkrad neu gestartet und dem PC bzw. der Konsole so angezeigt, als wäre es das G923-Rennlenkrad. Die Spiele, die das G923 nativ unterstützen, richten das Lenkrad daher automatisch so ein, dass es funktioniert (es ist auch wichtig, dass du einen kompatiblen Satz Pedale an das Lenkrad angeschlossen hast).

Im G923-Modus sind viele der oben genannten Einstellungen nicht verfügbar. Du kannst die Stärke, den FFB-Filter, den Dämpfer und die Bremskraft einstellen, aber deine einzige andere Option ist der Kompatibilitätsmodus, mit dem du das Lenkrad in den ursprünglichen PRO-Rennlenkradmodus zurückversetzen kannst. Die Doppelkupplungspedale funktionieren in diesem Modus nur als Gas und Bremse. Es wird daher empfohlen, wann immer möglich im PRO Rennlenkradmodus zu bleiben, um immer Zugriff auf den vollen Funktionsumfang des Lenkrads zu haben.

Plattform

Standardmäßig werden Sie beim Einschalten Ihres PRO Rennlenkrads immer gefragt, welche Plattform Sie verwenden möchten. Wenn du dies verhindern möchtest, kannst du das Lenkrad so einstellen, dass es immer in einem bestimmten Modus startet (z. B. wenn du nur auf PC spielst). Die Plattformeinstellung bietet eine Reihe von Optionen:

- Beim Start (Standardeinstellung)
- Konsolen (diese ändern sich, je nachdem, welche Version des PRO Rennlenkrads Sie haben)
- PC

Wähle einfach die gewünschte Option aus und wenn das Lenkrad das nächste Mal eingeschaltet wird, wählt es diese Option automatisch für dich aus.

DOPPELKUPPLUNG EINSTELLEN

- 1 Starte in dem Spiel, das du verwenden möchtest, ein Training oder ein Zeitfahren mit dem Fahrzeug deiner Wahl.
- 2 Navigiere zur Einstellung „D Kupplungsansprache“ in der Anzeige „Einstellungen“ deines PRO Rennlenkrads.
- 3 Drücke das linke Doppelkupplungspedal ganz durch, wähle den 1. Gang mit dem Schaltpedal und gib Vollgas.
- 4 Während du das Doppelkupplungspedal ganz gedrückt hältst, stelle mit dem rechten Einstellrad am Lenkrad den Wert auf dem Display ein, bis du siehst, dass sich das Auto auf dem Bildschirm zu bewegen beginnt.
- 5 Experimentiere nun mit den Starts aus dem Stand, indem du die unten stehenden Anweisungen befolgst und den Wert anpasst, bis du mit der Traktion im Spiel zufrieden bist.

DOPPELKUPPLUNG BENUTZEN

Mit einem Doppelkupplungssystem kannst du beim Start eines Rennens maximale Traktion erzielen, ohne den Druckpunkt des Kupplungspedals finden zu müssen – das kann dir zu Beginn eines Rennens einen erheblichen Vorteil verschaffen. Einrichten des Doppelkupplungssystems:

- 1 Drücke beim Start des Rennens beide Doppelkupplungspedale vollständig durch.
- 2 Wähle mit dem Schaltpedal den ersten Gang und tritt das Gaspedal ganz durch.
- 3 Sobald du grünes Licht für den Rennstart erhalten, lasse sofort das rechte Doppelkupplungspedal los. Das Auto sollte sich in Bewegung setzen, sobald der Ansprechpunkt der Kupplung eingerastet ist.
- 4 Lasse das linke Doppelkupplungspedal sanft los, um maximale Traktion zu erreichen.

Es lohnt sich, diesen letzten Schritt zu üben und die Einstellung für den Druckpunkt mehrmals zu ändern, um die ideale Methode auszuarbeiten. Durch Entwickeln einer perfektionierten Methode beim Start lassen sich mithilfe dieser Funktion mehrere Startplätze schnell aufholen.

***HINWEIS:** Die Unterstützung der Doppelkupplungsfunktion ist in einigen Spielen nicht möglich. Eine Liste aller Spiele mit Unterstützung für die Doppelkupplungsfunktion ist verfügbar unter logitechG.com/support/pro-wheel-ps.

G HUB UND INDIVIDUELLE DREHZAHLMUSTER

Logitech G HUB ermöglicht die folgenden Funktionen auf dem PRO Rennlenkrad:

- Tastenprogrammierung mit Profilen, die mit Spielen verknüpft werden können
- Anpassung der Lenkradeinstellungen, wie z. B. Rotationswinkel und TRUEFORCE Stärke
- Erstellung von benutzerdefinierten RPM-LED-Mustern
- Bearbeiten von Spielprofilen und benutzerdefinierten RPM-LED-Mustern im Onboard-Speicher
- Testen der verschiedenen Achsen des Lenkrads

G HUB LENKRADEINSTELLUNGEN

Empfindlichkeit

Ändert die Ausgabereaktion der Pedale auf eine höhere oder niedrigere Empfindlichkeit. Wenn du diesen Schieberegler auf 50 % belässt, erhältst du eine lineare 1:1-Ausgabe. Zwischen 51 % und 100 % erhöht sich die Empfindlichkeit des Lenkrads um den zentralen Bewegungsbereich des Lenkrads. Zwischen 0 % und 49 % verringert sich die Empfindlichkeit des Lenkrads um den zentralen Bewegungsbereich des Lenkrads.

Alle anderen Einstellungen entsprechen denjenigen, die in der Anzeige der Einstellungen auf der Lenkradbasis zu finden sind und weiter oben im Handbuch beschrieben werden.

G HUB LIGHTSYNC/RPM LED-EINSTELLUNGEN

Das PRO Rennlenkrad hat bereits eine Reihe von Standard-RPM-Beleuchtungsmustern gespeichert, die Sie in G HUB auswählen können. Spieleentwickler können die RPM-LEDs auf Wunsch auch direkt ansprechen und so das genaue Verhalten des simulierten Fahrzeugs nachbilden. Du kannst jedoch auch benutzerdefinierte Beleuchtungsmuster bearbeiten, die im Speicher des Lenkrads vorhanden sind. So können auch Konsolenbenutzer die Vorteile dieser Funktion nutzen – richte die Funktionen auf dem Windows-PC ein, speichere sie im Speicher des Rennlenkrads und schließe dieses dann an die Konsole an.

Jeder Effekt, einschließlich deiner eigenen benutzerdefinierten Effekte, kann über das Kopiersymbol kopiert werden, das rechts neben jedem Effekt erscheint, wenn du ihn auswählst.

Die Gesamthelligkeit der RPM-LEDs kann mit dem Schieberegler unter dem Dropdown-Menü der Effekte verändert werden.

EINSTELLEN DES BENUTZERDEFINIERTEN DREHZAHLMUSTERS

Klicke auf das Dropdown-Menü, wähle einen der Effekte auf dem Gerät und klicke dann auf die Schaltfläche „Bearbeiten“:



Auf der linken Seite siehst du den Farbwähler. Im Bereich Hauptfarbe ändert sich der Farbton von links nach rechts und die Helligkeit der Farbe ändert sich von oben nach unten im Rechteck.

Du kannst eine Farbe speichern, indem du auf den Kreis mit dem + Zeichen unter dem Rechteck klickst. Um einer der LEDs eine Farbe zuzuweisen, wähle einfach die Farbe aus und klicke dann auf die LED in der Abbildung rechts (das Maussymbol ändert sich in einen Farbeimer, um dir zu zeigen, dass du diese Farbe auf die LED „malen“ kannst).

Darunter befindet sich ein Dropdown-Menü mit den voreingestellten Mustern, mit denen das PRO Rennlenkrad bereits ausgeliefert wird. Wähle einfach das aus, das du bevorzugst.

Benenne zum Abschluss das Muster um, indem du den Text RPM LEDs oben auswählst, deinen eigenen Namen eingibst und dann unten auf Speichern klickst.

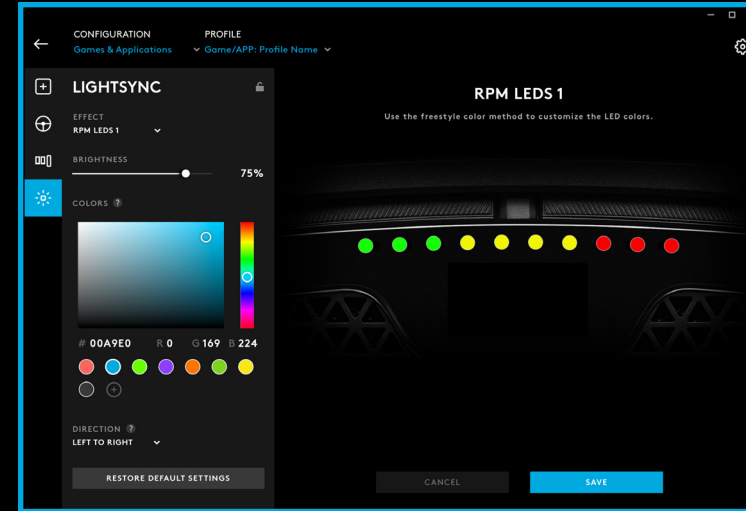

VERWALTUNG VON G HUB- UND ONBOARD-PROFILIEN

Oben in G HUB haben Sie zwei Dropdown-Menüs zur Verfügung: Konfiguration und Profil

Bei der Konfiguration können Sie wählen, ob Sie die Softwareprofile für Spiele innerhalb von G HUB anpassen, so wie Sie es bei anderen Logitech G-Produkten tun können, oder ob Sie die Einstellungen im Onboard-Speicher bearbeiten möchten.

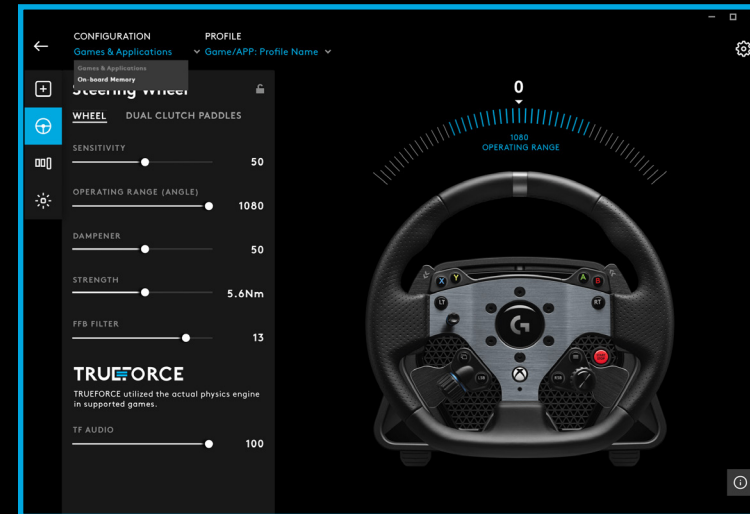

Wenn Sie im Konfigurationsmenü die Option „Spiele und Anwendungen“ ausgewählt haben, enthält das Dropdown-Menü für Profile alle Profile, die in G HUB vorhanden sind, die als Teil von G HUB-Updates enthalten sind, oder benutzerdefinierte Profile, die Sie selbst erstellt und mit einer .exe-Datei eines Programms verknüpft haben.

Wenn Sie in der Konfiguration Onboard-Speicher ausgewählt haben, enthält das Dropdown-Menü Profil nur die 5 Onboard-Speichersteckplätze:

Alle Änderungen, die Sie hier in G HUB an den Einstellungen vornehmen, werden automatisch im Speicher des PRO Rennlenkrads für das gewählte Profil gespeichert. Sie können auch den Namen des Profils bearbeiten. Wenn Sie ein Profil ausgewählt haben, klicken Sie auf das Bearbeitungssymbol neben Profil oben auf dem Bildschirm. Sie können dann den Namen des Profils eingeben, den Sie ändern möchten, und dieser wird dann im PRO Rennlenkrad gespeichert. Dies bleibt im Speicher erhalten, sodass der Profilname immer noch vorhanden ist, wenn du das PRO Rennlenkrad auf einer Konsole verwendest.

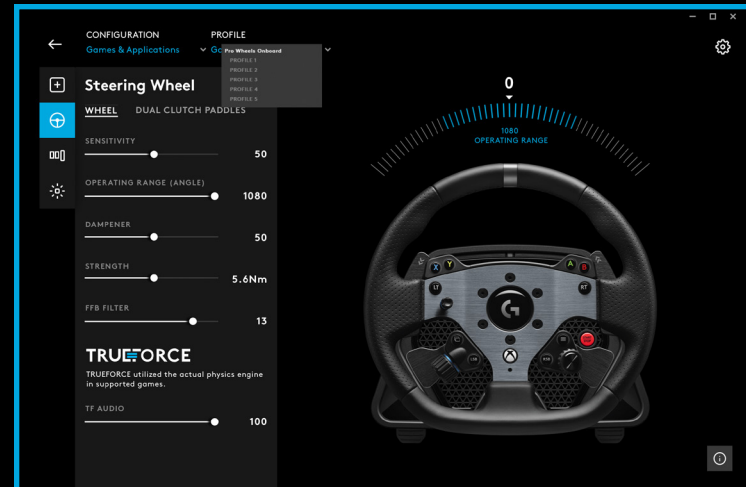

***HINWEIS:** Es ist nicht möglich, mit dem G HUB Änderungen an den Einstellungen des PRO Rennlenkrads vorzunehmen, wenn das Einstellungsmenü des Lenkrads geöffnet ist. G HUB zeigt eine Fehlermeldung an, in der du aufgefordert wirst, das Einstellungsmenü auf dem Lenkrad zu schließen, wenn es feststellt, dass das Einstellungsmenü aufgerufen wurde.

PFLEGEHINWEISE

Das PRO Rennlenkrad wurde so entwickelt, dass es viele hundert Stunden lang funktioniert und sich noch genauso gut anfühlt wie zu Beginn der Nutzung. Wie bei deinem echten Auto ist es jedoch ratsam, das Lenkrad durch eine einfache, einigermaßen regelmäßige Wartung sauber zu halten.

Regelmäßige Pflege (wöchentlich)

- Sauge das vordere Gitter des Fahrgestells ab, um Staubansammlungen zu vermeiden.
- Reinige die Basis und den Lenkradring mit einem feuchten, fusselfreien Tuch und achte darauf, dass sich kein überschüssiges Wasser im Tuch befindet.

Alle 200 Stunden

Reinige die Außenseite des Schnellspann adapters an der Lenkradbasis mit einem Isopropylalkoholtuch.

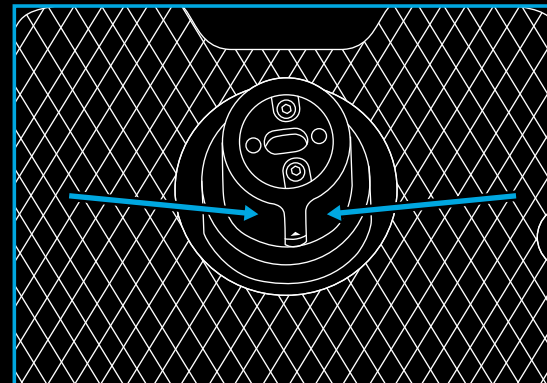

FIRMWARE-UPDATES

Die Firmware (auch als eingebettete Software bezeichnet) ist der Code, der alle Funktionen des PRO Rennlenkrads steuert. Logitech kann von Zeit zu Zeit Updates für die Firmware veröffentlichen, um die Funktionalität zu verbessern. Diese werden über G HUB zur Verfügung gestellt, das dich informiert, sobald ein Update verfügbar ist.

FRAGEN?

logitechG.com/support/pro-wheel-xb

CONNECTIVITÉ

- 1 Connexion USB au PC ou à la console
- 2 Ports des périphériques*
- 3 Connecteur d'alimentation

*Remarque: Pas de connexion USB standard. Seuls les périphériques de course Logitech fonctionneront dans ces ports. Les autres périphériques USB ne fonctionneront pas et ne doivent pas être connectés.

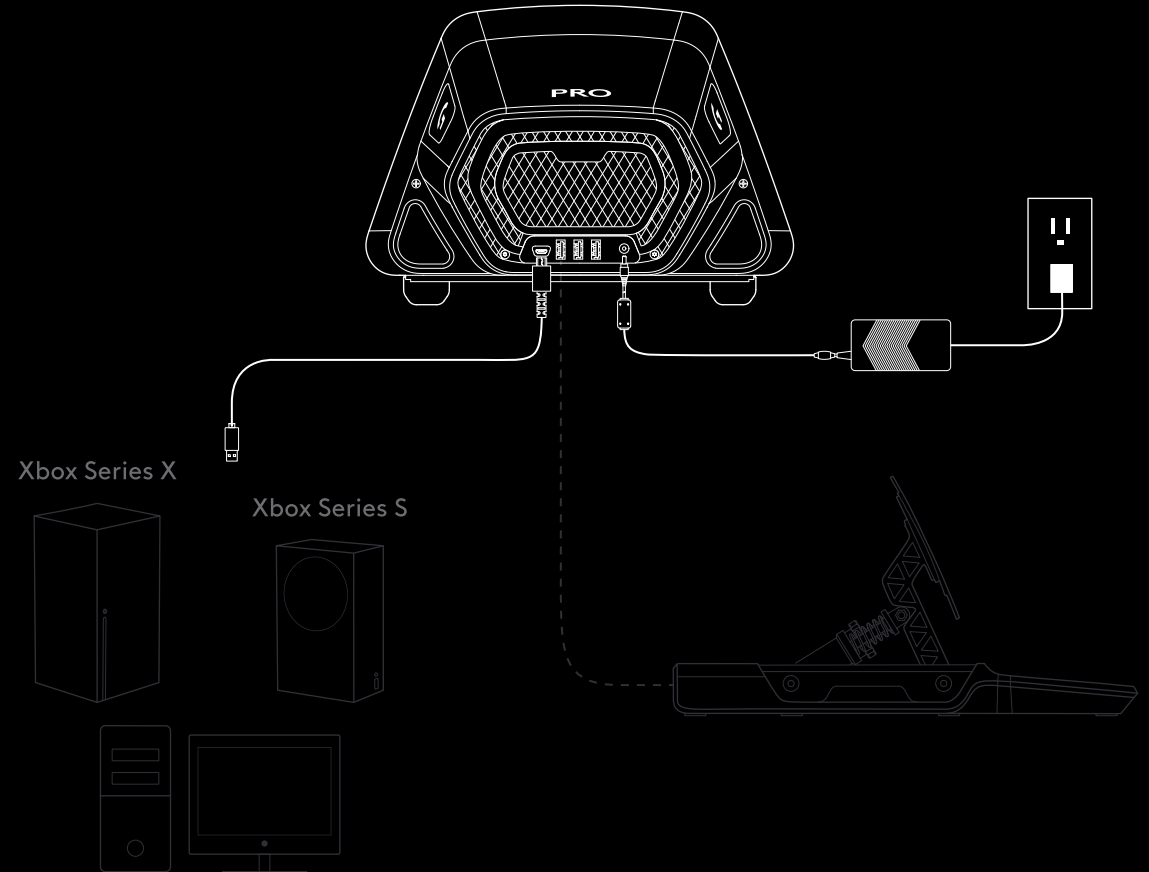

Veillez vous assurer que le connecteur d'alimentation est complètement inséré. Dans le cas contraire, il se pourrait que votre volant PRO ne fonctionne pas correctement. Lorsque vous insérez le connecteur, vous pouvez sentir un petit clic, mais vous pouvez le dépasser jusqu'à ce que le connecteur soit complètement inséré. N'utilisez pas trop de force pour insérer le connecteur.

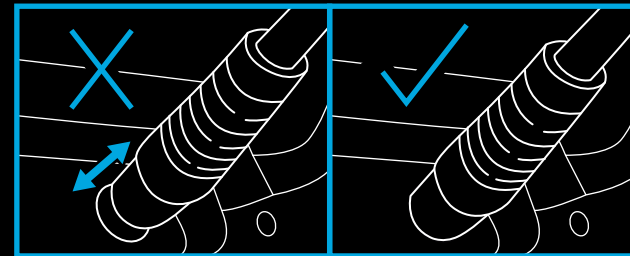

INSTALLATION

1 BUREAU

1a. Placez la base du volant sur votre bureau et assurez-vous que les pieds du bas sont alignés contre le bord.

1b. Insérez la fixation dans l'orifice à l'avant.

1c. Serrez la fixation en ajustant la poignée à vis.

Une fois que la fixation est en contact avec le bureau, il suffit d'un demi-tour à un tour complet de la poignée pour obtenir le bon niveau de serrage. Ne serrez pas trop.

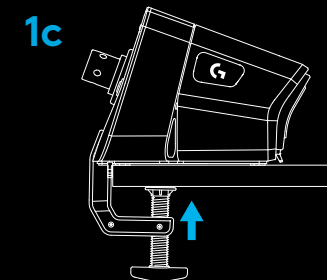
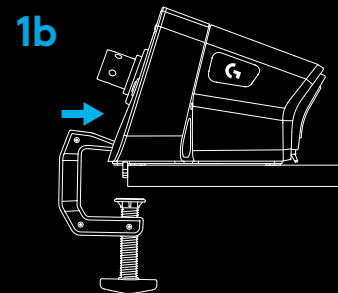
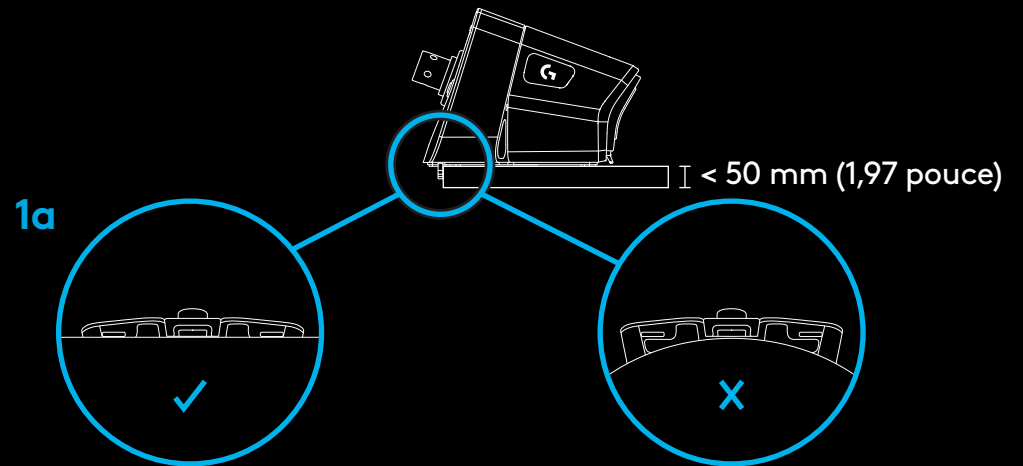

***Remarque:** Tenez également compte de la construction de votre bureau et de la possibilité d'y fixer un volant à couple élevé. Certains bureaux utilisent une construction à noyau creux, par exemple, où vous avez une pièce supérieure et une pièce inférieure. Ces pièces seront probablement fines et ne résisteront probablement pas aux forces appliquées lors du serrage du volant. Logitech recommande de fixer votre volant PRO qu'à un bureau fait en matériau solide, à savoir du MDF ou du bois.

2 SIÈGE DE COURSE

2a. Utilisez les trois orifices de boulons situés sous le volant de course PRO pour le fixer à la plupart des principaux sièges de course vendus sur le marché.

- Vous aurez besoin de 3 boulons M6X1 (non inclus) avec une profondeur maximale de 15 mm à l'intérieur de la base du volant. N'oubliez pas de tenir compte de l'épaisseur de la surface sur laquelle vous fixez la base du volant.
- L'utilisation d'un boulon plus long endommagera le volant. Utilisez donc au besoin des rondelles pour vous assurer que les boulons n'empiètent pas trop sur la base du volant.
- Il suffit de serrer à la main. N'utilisez pas de visseuse électrique pour serrer les boulons.

2b. Vous pouvez utiliser le couvercle inclus pour remplir le trou du collier de serrage lorsque vous le fixez à un siège de course.

AVERTISSEMENT: Ne vous servez pas du contour du volant comme d'un levier pour vous aider à monter ou descendre de votre siège de course au risque d'endommager votre volant de course PRO.

2a

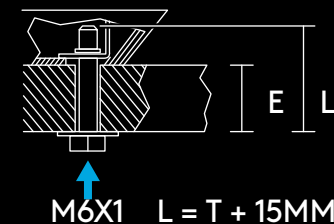
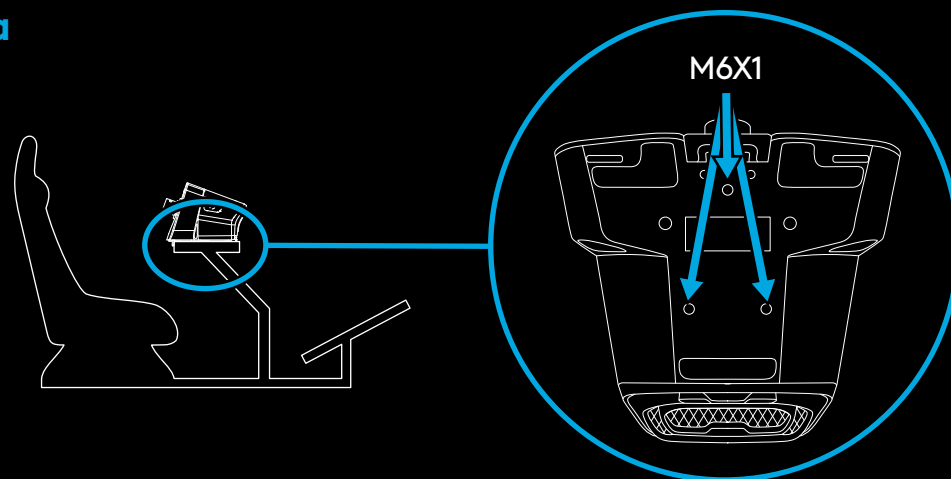

2b

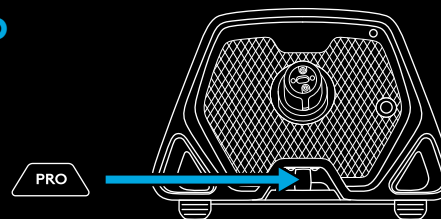

3 FIXATION DU CONTOUR DU VOLANT

3a Reliez le contour du volant à la base en vous assurant que l'arbre est correctement aligné.

3b. Vous pouvez utiliser le couvercle inclus pour remplir le trou du collier de serrage lorsque vous le fixez à un siège de course.

3c. Poussez le contour du volant sur l'arbre de la base du volant jusqu'à ce que vous entendiez l'anneau avec attache rapide se verrouiller.

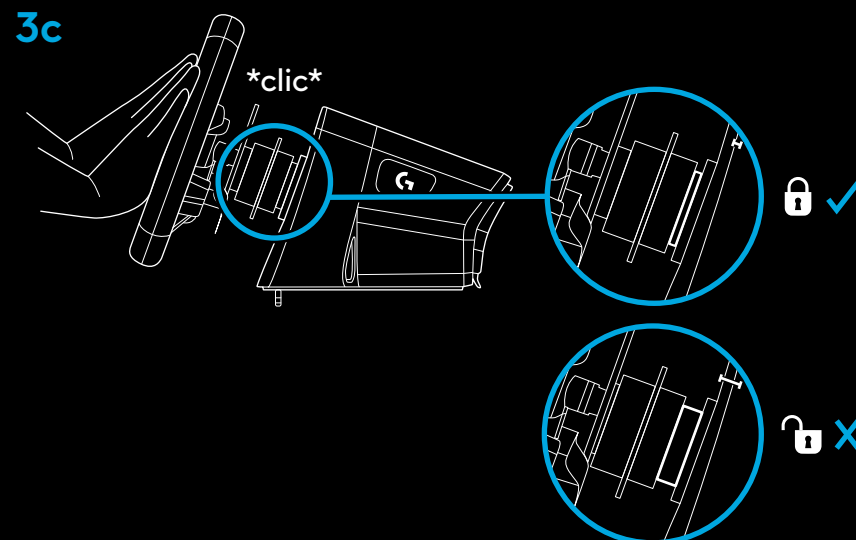
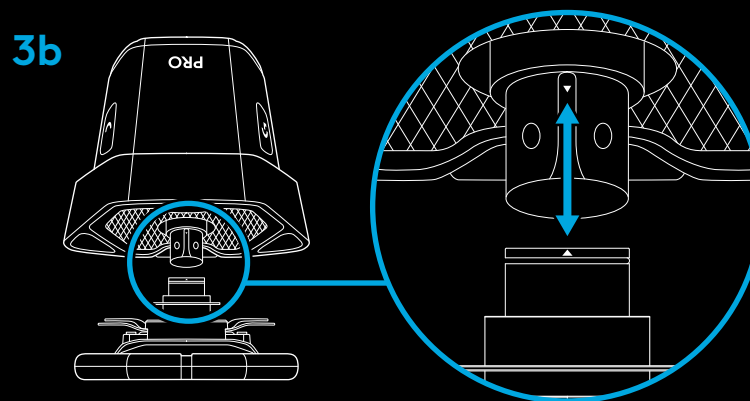
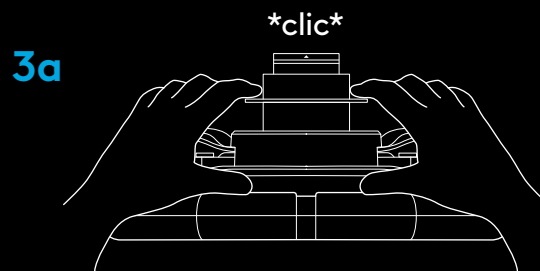

MISE SOUS TENSION ET LOGICIEL

- 1 Allumez le volant en appuyant sur le bouton d'alimentation situé à l'avant de la base de ce dernier. Le contour du volant tournera légèrement pour vérifier son calibrage, puis se centrera.
- 2 L'affichage des paramètres sur la base du volant vous invitera ensuite à choisir la plate-forme sur laquelle vous souhaitez jouer.
- 3 Utilisez la molette gauche ou droite du volant pour sélectionner la plate-forme, puis poussez la molette jusqu'à ce qu'elle s'enclenche pour faire votre choix.
 - Pour jouer sur votre console, il suffit de charger le jeu compatible de votre choix et de commencer la course.
 - Sur PC, vous devez d'abord télécharger et installer la dernière version du logiciel Logitech G HUB sur www.logitechG.com/GHUB. Une fois celle-ci installée, vous pouvez commencer les courses dans les jeux de votre choix. N'oubliez pas que certains titres exigent que vous configuriez d'abord le volant dans les paramètres de contrôle du jeu avant de pouvoir fonctionner.

Vous pouvez également utiliser le mode de compatibilité G923 pour certains titres qui peuvent être nécessaires pour faire fonctionner le volant ou pour simplifier l'installation. Vous trouverez des détails sur la manière d'y accéder dans la section du manuel consacrée à l'affichage des paramètres.

Une fois terminé, pour éteindre le volant, appuyez et maintenez le bouton d'alimentation pendant 2 secondes.

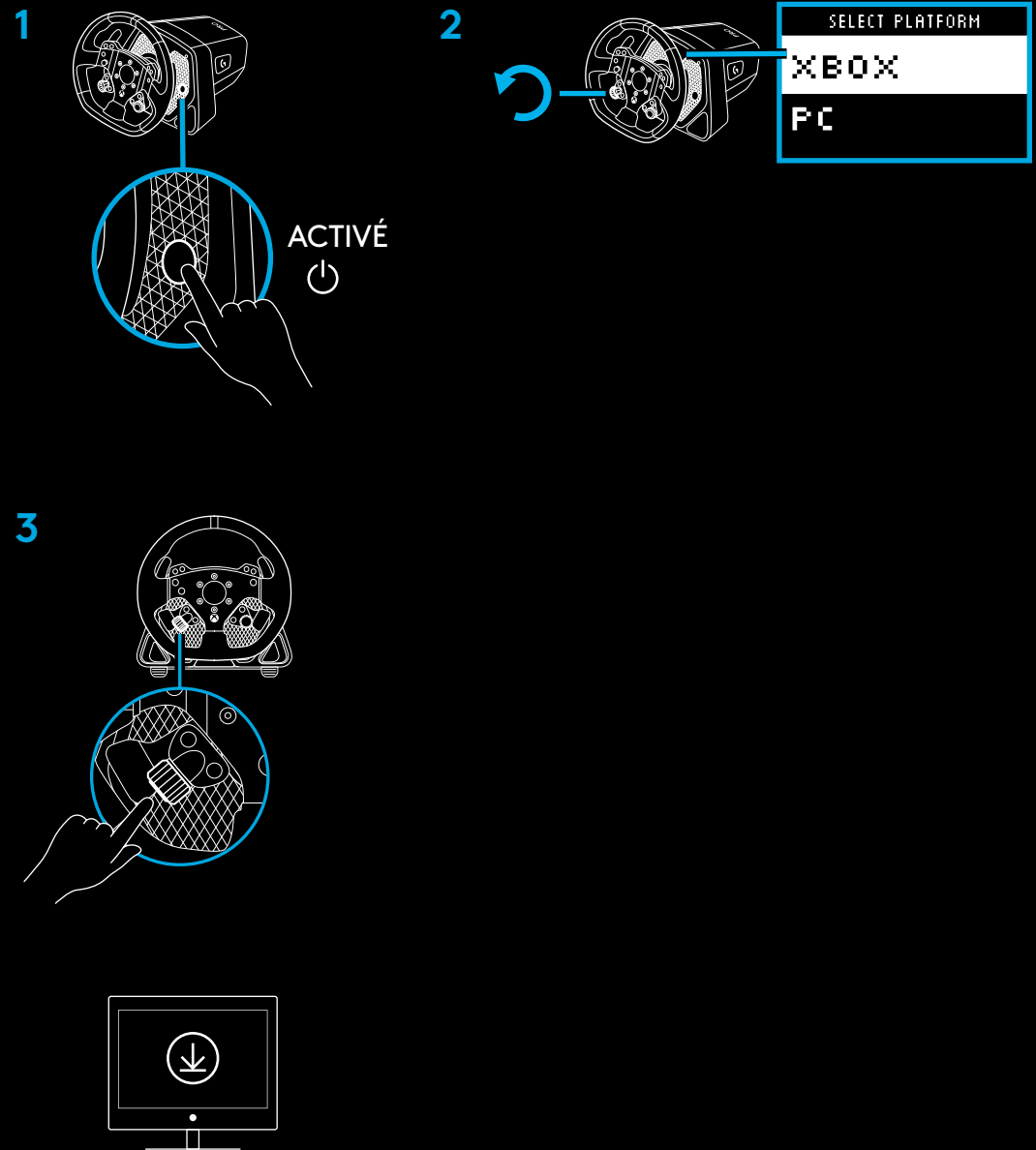

www.logitechG.com/ghub

FONCTIONNALITÉS

- 1 Vitesse inférieure
- 2 Boutons Y, X et LT
- 3 Pavé directionnel
- 4 Boutons Afficher et LSB
- 5 Palette gauche à double embrayage
- 6 Molette gauche de réglage et bouton-poussoir*
- 7 Équipez-vous
- 8 Boutons A, B et RT
- 9 Boutons Menu et RSB
- 10 Palette droite à double embrayage
- 11 Molette droite de réglage et bouton-poussoir*
- 12 Bouton Xbox

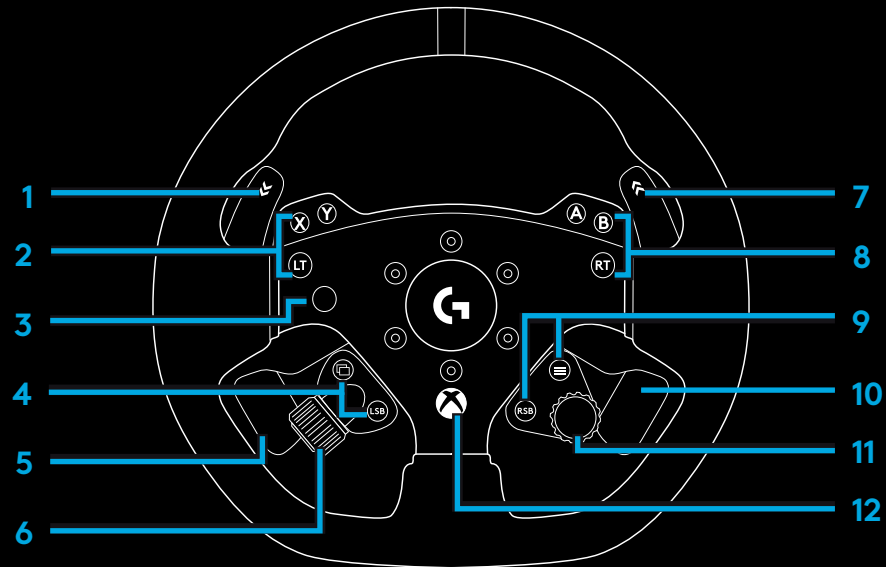

- 1 Affichage des paramètres OLED et témoins lumineux indiquant le nombre de tours par minute
- 2 Bouton Paramètres
- 3 Bouton d'alimentation
- 4 Cache d'évidement de la fixation

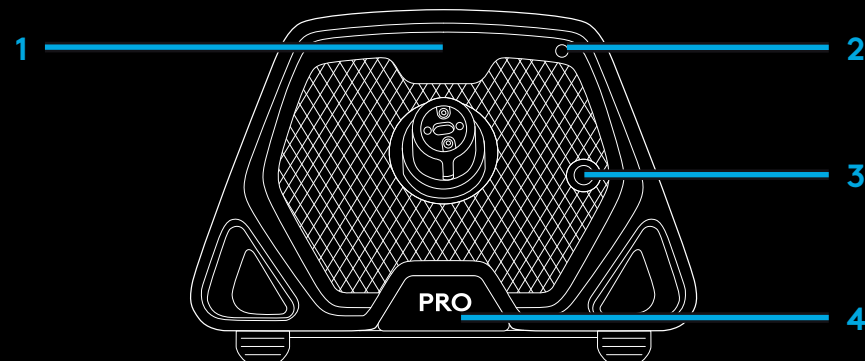

RETOUR DE FORCE

Votre volant de course PRO Logitech G est doté d'un moteur à entraînement direct qui fournit un retour de force avec les jeux et systèmes pris en charge. Vous découvrirez également notre approche nouvelle génération du retour de force dans les titres compatibles: TRUEFORCE.

TRUEFORCE s'intègre directement à la physique et au son du jeu pour produire un retour de force haute définition en temps réel. L'adhérence des pneus, la suspension, le poids, la puissance du moteur, même la résonance du son du moteur, sont immédiatement et précisément ressentis via le volant.

Pour obtenir la liste des titres pris en charge, rendez-vous sur le site logitechG.com/support/PRO_Wheel_xb

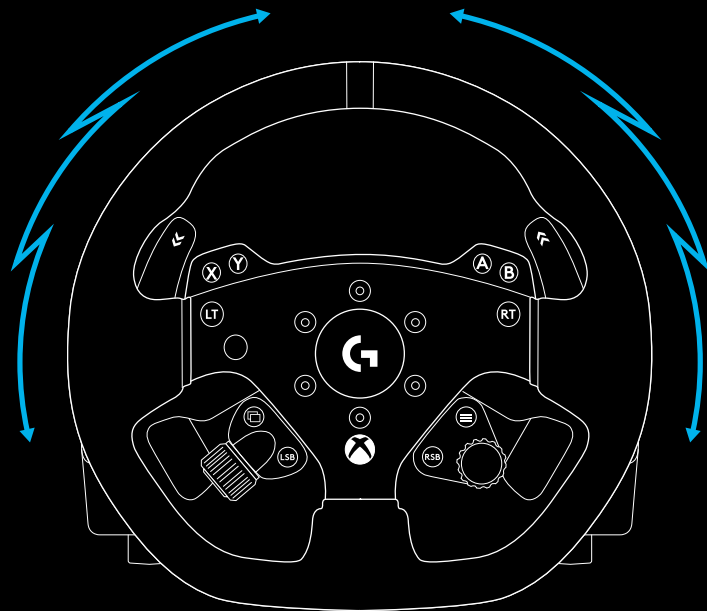

***REMARQUE:** Le moteur à entraînement direct de votre volant peut produire un couple très élevé (jusqu'à 11 Nm). Veuillez faire preuve de prudence lors de l'utilisation du volant et régler le niveau de retour de force en fonction des limites de la personne qui l'utilise.

Ce produit n'est pas destiné à être utilisé par de jeunes enfants.

Si vous percutez un véhicule lors d'une course dans un jeu de simulation, le volant peut s'arracher de vos mains. N'essayez pas d'empêcher le volant de bouger, vous risqueriez de vous blesser. Vous pouvez généralement arrêter le volant en mettant le jeu en pause. Sur PC, vous pouvez le faire à l'aide de votre clavier (souvent la touche Echap, mais d'autres jeux peuvent proposer des touches différentes). Sur console, vous devrez peut-être débrancher le câble USB de votre volant de la console.

En cas d'utilisation intensive, vous pouvez remarquer une légère odeur provenant de l'échappement à l'arrière du volant. Ce cas de figure est normal et s'estompera avec le temps.

De plus, si vous effectuez des sessions de course exceptionnellement longues avec le volant au couple maximal, certaines parties du volant peuvent devenir chaudes au toucher, notamment le collier à fixation rapide sur le volant et l'adaptateur avec attache rapide sur la base du volant. Dans pareilles circonstances, il est recommandé de laisser refroidir votre volant PRO avant de le retirer et/ou de déplacer la base du volant de l'endroit où elle est montée.

PARAMÈTRES

Appuyez sur le bouton Paramètres de la base du volant pour accéder au menu Paramètres. Dans le menu des paramètres, vous pouvez configurer différents paramètres pour votre volant (et les pédales, si elles sont attachées) dans 5 profils intégrés différents ou, si vous êtes connecté à un PC, ajuster directement le profil actuellement actif dans G HUB. Vous pouvez ensuite facilement passer d'un profil à l'autre lorsque vous changez de titre de jeu (ou même lorsque vous changez de voiture dans le même titre de jeu). Tous les paramètres sont "réglables en direct" et prendront effet dès que vous aurez fini de les régler.

Les 5 différents profils intégrés peuvent être renommés à l'aide de G HUB. Si vous participez à des courses sur console, vous pouvez connecter le volant PRO à votre PC, renommer les profils intégrés et ces noms seront toujours présents lorsque vous vous reconnecterez à votre console.



Navigation dans le menu

Utilisez l'une ou l'autre des molettes de réglage du volant pour faire défiler les menus vers le haut/bas ou régler un paramètre. Appuyez sur la molette pour sélectionner ou confirmer une sélection.

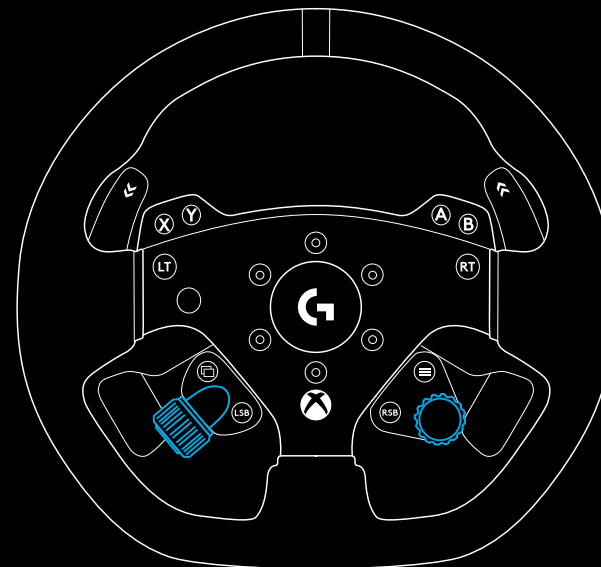

Profil

Changez le profil actif du volant. Vous avez le choix entre 5 profils intégrés. Sur PC, vous disposez d'une option supplémentaire appelée G HUB; si vous la sélectionnez, le volant utilisera les paramètres du profil actuellement actif dans G HUB. Si vous effectuez des ajustements sur l'un des paramètres du volant en utilisant l'affichage des paramètres, ces changements se retrouveront également dans le profil actuellement actif dans G HUB.

Les noms des profils intégrés peuvent être modifiés à l'aide de G HUB.



Force

Vous permet de régler la force maximale globale du retour de force ressentie par le volant, entre 1 et 11Nm de couple.

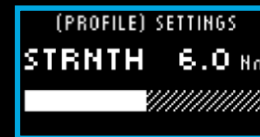

TF Audio

Définit l'intensité de la sortie des effets audio pour les jeux qui prennent en charge TRUEFORCE. Les effets audio reproduisent différents aspects de votre titre de course, comme le bruit du moteur, l'adhérence des pneus ou la surface de la route.



***REMARQUE:** Il est généralement recommandé de régler le paramètre Trueforce Audio à un niveau suffisamment bas pour pouvoir bénéficier des informations supplémentaires qu'il fournit sans que l'expérience globale en soit affectée. Pensez au niveau de vibration que vous obtenez par le volant d'une vraie voiture et visez-le. Certains titres offrent des niveaux de contrôle supplémentaires dans leurs menus d'options de contrôle en vous permettant d'ajuster des éléments individuels du son, en séparant le son du moteur, des pneus et de la route, par exemple.

Filtre à retour de force

Chaque simulation de conduite fera fonctionner la physique et le retour de force à des vitesses différentes: certaines seulement à 60 Hz, d'autres à 300 Hz ou plus. Avec un volant à entraînement direct très réactif, il est souhaitable de filtrer les fréquences au-dessus desquelles la simulation ne peut pas fonctionner. Si vous laissez ce paramètre sur son réglage par défaut AUTO, il couvrira la grande majorité des simulations et offrira une expérience plus fluide. Si vous le souhaitez, vous pouvez l'ajuster manuellement avec des paramètres allant de 1 (filtre minimum) à 15 (filtre maximum), ce qui vous permet de ressentir un peu plus les petits effets que certains titres produisent, au prix de l'introduction d'un peu plus de bruit dans le retour de force.



Amortisseur

Ce paramètre vous permet de modifier la sensation du volant de manière à la rendre plus réaliste. Les volants à entraînement direct sont beaucoup plus réactifs que les anciens volants à retour de force, ce qui peut entraîner un comportement inhabituel lors de l'utilisation de titres plus anciens qui ne prennent pas en charge TRUEFORCE, le plus courant étant la conduite dans une partie droite d'une piste. Dans certains titres, vous pouvez éprouver une sensation où le volant commence à se déplacer rapidement de gauche à droite autour du centre. Il s'agit du volant qui réagit aux signaux du jeu lui indiquant de rester centré mais qui surréagit en raison de sa propre réactivité. Le réglage du niveau d'amortissement aidera à filtrer ce phénomène, mais n'oubliez pas que tout niveau d'amortissement se traduira par un volant de moins en moins réactif à mesure que vous augmentez le pourcentage. Nous recommandons donc de garder le paramètre le plus bas possible pour ne pas affecter les performances du volant.



Angle

Modifiez la plage d'angle de fonctionnement global du volant. Pour la plupart des titres de jeux, vous devriez laisser cette valeur à 1080 degrés. Les titres se chargeront de faire correspondre la bonne plage de rotation à la voiture que vous conduisez. Pour ceux qui n'en ont pas ou si vous voulez passer outre ce que le jeu fait, ce paramètre vous permettra de le faire.



Force de freinage

Ce paramètre n'est disponible que si un jeu de pédales compatible est fixé au volant PRO. Il vous permet de définir le niveau de force nécessaire pour obtenir un freinage intégral. Lorsque vous réglez le niveau, vous pouvez appuyer sur la pédale de frein pour voir la sortie de l'axe, ce qui facilite le réglage selon vos préférences.



Mode palette G / palette D

Les palettes à double embrayage peuvent être affectées à l'un de plusieurs axes différents:

Embrayage

Accélérateur

Frein

Frein à main

Axe A

Axe B

Les axes A/B sont une paire d'axes supplémentaires non spécifiques qui peuvent être affectés à d'autres fonctionnalités en dehors des scénarios de simulation de course normaux, par exemple regarder à gauche/droite. Leur prise en charge dans les titres sur console dépendra du développeur.

L'accélérateur et le frein permettent aux joueurs présentant un handicap de continuer à participer à la simulation de course avec le contrôle analogique essentiel de ces fonctions, nécessaire pour un meilleur contrôle.

La commande de frein à main est une condition essentielle pour le dérapage et les courses de rallye.

L'embrayage offre la possibilité d'activer la fonctionnalité de double embrayage sur le volant. Le double embrayage peut être considéré comme une fonction d'assistance au lancement qui permet d'obtenir une traction et une vitesse de lancement maximales dès la grille de départ.

***REMARQUE:** Pour que la fonctionnalité de double embrayage fonctionne, les deux palettes doivent être affectées à la fonction d'embrayage.

Sur les titres pour consoles, il se peut que les fonctions Frein à main, Axe A et Axe B ne répondent pas, car leur prise en charge doit être ajoutée par le développeur du jeu.



Patinage de l'embrayage

Utilisez ce paramètre pour adapter la valeur de l'axe des palettes à double embrayage au jeu/à la voiture que vous utilisez et obtenir des démarrages debout parfaits. Voir la section suivante du manuel pour plus de détails.



Mode RPM

Les témoins lumineux indiquant le nombre de tours par minute présentent de nombreux schémas prédéfinis parmi lesquels vous pouvez choisir. De plus, vous pouvez créer vos propres modèles personnalisés avec G HUB et les enregistrer dans la mémoire intégrée du volant.

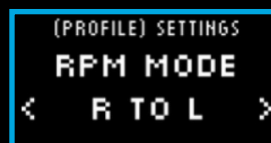

Luminosité RPM

Ajuste le niveau général de luminosité des témoins lumineux indiquant le nombre de tours par minute.



Écran d'accueil

Vous pouvez utiliser les options ici pour modifier ce qui s'affiche sur l'écran Paramètres lorsque vous ne réglez pas les paramètres du volant ou des pédales. L'écran Paramètres sur votre volant PRO comporte quatre modes d'affichage

- 1 Dynamique
- 2 Test
- 3 Profil
- 4 Couple

Dynamique

Prend en charge les futures mises à jour potentielles de la fonctionnalité de l'écran. La fonction Test est activée par défaut.

Test

Par défaut, lorsque vous allumez votre volant et qu'aucun jeu de course n'est en cours, l'écran affiche l'écran de test. Sur cet écran, vous pouvez déplacer le volant, les palettes à double embrayage et appuyer sur les pédales d'un pédalier compatible (si elles sont jointes) pour voir la réponse de l'axe.

Profil

Affiche le profil sur lequel le volant est actuellement réglé.

Couple

Affiche le couple de sortie moyen et en temps réel du volant.

Mode Compatibilité

Sur PC notamment, certains titres de course ne reconnaissent pas automatiquement le volant PRO. Lorsque cela se produit, vous pouvez généralement reconfigurer les commandes du jeu et assigner le volant PRO pour qu'il fonctionne, mais dans certains titres, vous trouverez plus facile d'activer le mode de compatibilité G923.

Lorsque vous choisissez l'option G923 dans le mode de compatibilité, le volant redémarre et apparaît sur le PC ou la console comme s'il s'agissait du volant G923. Les jeux qui prennent en charge nativement G923 configureront donc automatiquement le volant pour qu'il fonctionne (il est également essentiel que vous ayez un jeu de pédales compatible fixé au volant).

En mode G923, plusieurs des paramètres mentionnés ci-dessus ne sont pas disponibles. Vous pourrez régler la force, le filtre FFB, l'amortisseur et la force de freinage, mais votre seule autre option est le mode Compatibilité, que vous pouvez utiliser pour remettre le volant dans son mode volant PRO d'origine. Les palettes à double embrayage ne fonctionnent que comme accélérateur et frein dans ce mode. Il est donc recommandé de rester en mode Volant PRO chaque fois que cela est possible afin de toujours avoir accès à l'ensemble des fonctionnalités du volant.

Plate-forme

Par défaut, votre volant PRO vous demandera toujours de choisir la plate-forme que vous souhaitez utiliser lorsque vous l'allumez. Si vous voulez éviter que cela ne se produise, vous pouvez forcer le volant à toujours démarrer dans un mode (par exemple, vous ne jouez que sur PC). Le paramètre Plate-forme comporte un certain nombre d'options:

- Au démarrage (par défaut)
- Consoles (celles-ci changeront en fonction de la version du volant PRO que vous possédez)
- PC

Il suffit de sélectionner le choix que vous souhaitez et la prochaine fois que le volant sera allumé, il choisira automatiquement cette option pour vous.

RÉGLAGE DU DOUBLE EMBRAYAGE

- 1** Dans le titre du jeu que vous souhaitez utiliser, lancez une séance d'entraînement ou de contre-la-montre avec la voiture de votre choix.
- 2** Naviguez jusqu'au paramètre Patinage de l'embrayage D sur l'écran Paramètres de votre volant PRO.
- 3** Appuyez à fond sur la palette gauche à double embrayage, sélectionnez la 1^{re} vitesse à l'aide de la palette de vitesse et appuyez à fond sur les gaz / l'accélérateur.
- 4** Tout en maintenant la palette à double embrayage complètement enfoncée, utilisez la molette droite de réglage du volant pour ajuster la valeur affichée jusqu'à voir la voiture commencer à bouger à l'écran.
- 5** Expérimentez maintenant les départs debout en suivant les instructions ci-dessous et ajustez la valeur jusqu'à ce que vous soyez satisfait de la traction que vous obtenez dans le jeu.

UTILISATION DU DOUBLE EMBRAYAGE

L'utilisation d'un système à double embrayage dès la grille de départ d'une course vous permet d'obtenir une traction maximale sans avoir besoin de trouver le point de patinage de votre pédale d'embrayage. Cela peut vous donner un avantage significatif au début de la course. Pour utiliser le système de double embrayage dans le jeu:

- 1** Au départ de la course, appuyez à fond sur les deux palettes à double embrayage.
- 2** Sélectionnez la première vitesse à l'aide de la palette de vitesse supérieure et appuyez à fond sur la pédale d'accélérateur.
- 3** Dès que vous recevez le feu vert au départ de la course, relâchez immédiatement la palette droite à double embrayage. La voiture doit commencer à bouger lorsque le point de patinage de l'embrayage est engagé.
- 4** Relâchez doucement la palette gauche à double embrayage afin d'obtenir une traction maximale.

Nous vous conseillons de vous entraîner à cette dernière étape et de modifier le point de patinage jusqu'à trouver une méthode qui vous convient. Une fois que vous l'avez perfectionnée, cette fonctionnalité peut vous aider à gagner plusieurs places au classement.

***REMARQUE:** La prise en charge de la fonction de double embrayage n'est pas possible dans certains jeux. Une liste des jeux prenant en charge la fonction de double embrayage est disponible sur logitechG.com/support/pro-wheel-xb

G HUB ET MODÈLES DE TOURS PERSONNALISÉS

Logitech G HUB permet d'activer les fonctions suivantes sur le volant PRO:

- Programmation de boutons avec des profils pouvant être associés à des jeux
- Réglage des paramètres du volant, tels que l'angle de rotation et la force TRUEFORCE
- Création de modèles de témoins lumineux indiquant le nombre de tours par minute personnalisés
- Modification des profils de jeu et des modèles de témoins lumineux indiquant le nombre de tours par minute dans la mémoire intégrée
- Test des différents axes du volant

PARAMÈTRES DU VOLANT DANS G HUB

Sensibilité

La réponse de sortie du volant est plus ou moins sensible. Si vous laissez ce curseur à 50%, vous obtiendrez une sortie linéaire 1:1. Entre 51% et 100%, le volant sera de plus en plus sensible autour du mouvement central du volant. Entre 0% et 49%, le volant sera de moins en moins sensible autour du mouvement central du volant.

Tous les autres paramètres correspondent à ceux présents dans l'affichage des paramètres sur la base du volant et sont décrits plus haut dans le manuel.

PARAMÈTRES LIGHTSYNC/DES TÉMOINS LUMINEUX INDICANT LE NOMBRE DE TOURS PAR MINUTE DANS G HUB

Le volant de course PRO possède un certain nombre de modèles d'éclairage des tours par minute par défaut déjà définis dans sa mémoire et sélectionnables dans G HUB. Les développeurs de jeux peuvent également faire directement appel aux témoins lumineux indiquant le nombre de tours par minute qu'ils souhaitent et recréer ainsi le comportement exact de la voiture qu'ils simulent. Cependant, vous pouvez également modifier les modèles d'éclairage personnalisés qui sont présents dans la mémoire du volant. Cela permet aux utilisateurs de consoles de tirer également parti de cette fonctionnalité: configurez tout sur votre PC Windows, enregistrez le tout dans la mémoire du volant, puis connectez-le à votre console.

Tous les effets, y compris vos propres effets personnalisés, peuvent être copiés à l'aide de l'icône de copie qui apparaît à droite d'un effet lorsque vous le sélectionnez.

La luminosité globale des témoins lumineux indiquant le nombre de tours par minute peut être modifiée à l'aide du curseur situé sous le menu déroulant des effets.

CONFIGURATION DU MODÈLE DE TOUR PAR MINUTE PERSONNALISÉ

Cliquez sur le menu déroulant et choisissez l'un des effets sur le dispositif, puis cliquez sur le bouton Modifier:



À gauche, vous pouvez voir le sélecteur de couleurs. Dans la section de la couleur principale, la nuance de la couleur change de gauche à droite et la luminosité de la couleur change de haut en bas du rectangle.

Vous pouvez enregistrer une couleur en cliquant sur le cercle contenant le signe + sous le rectangle. Pour attribuer une couleur à l'un des témoins lumineux, il suffit de sélectionner la couleur et de cliquer sur le témoin lumineux dans l'image de droite (l'icône de la souris se transforme en godet de peinture pour vous montrer que vous pouvez "peindre" cette couleur sur le témoin lumineux).

En dessous, vous trouverez un menu déroulant contenant les modèles prédéfinis déjà fournis avec le volant de course PRO. Choisissez celui que vous préférez.

Pour terminer, renommez le motif en sélectionnant le texte des témoins lumineux indiquant le nombre de tours par minute en haut, tapez votre propre nom, puis cliquez sur Enregistrer en bas.

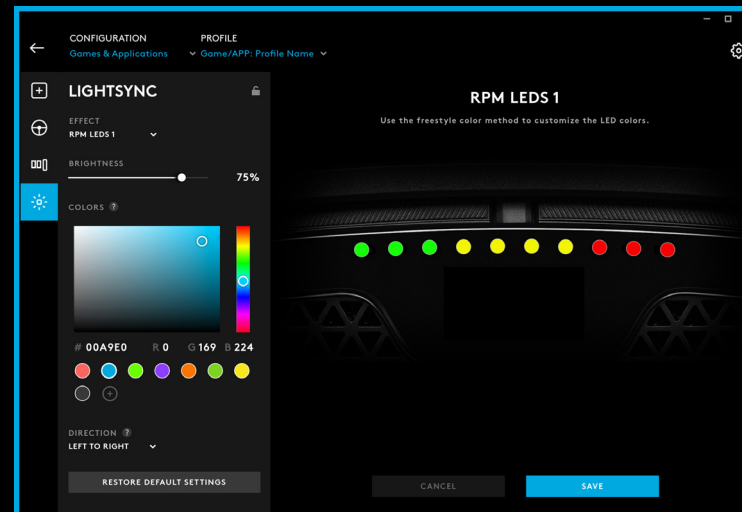

GESTION DES PROFILS G HUB ET INTÉGRÉS

Dans la partie supérieure de G HUB, vous disposez de deux menus déroulants: Configuration et profil.

La configuration vous permet de choisir si vous ajustez les profils logiciels pour les jeux dans G HUB, comme vous pouvez le faire pour les autres produits Logitech G, ou si elle vous permet de modifier les paramètres dans la mémoire intégrée.

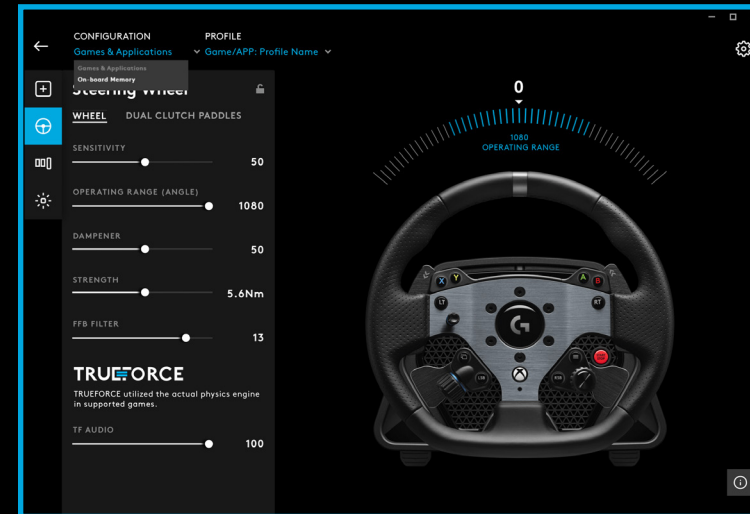

Si vous avez sélectionné Jeux et applications dans le menu Configuration, le menu déroulant Profil contient tous les profils présents dans G HUB, ceux inclus dans les mises à jour G HUB ou les profils personnalisés que vous avez créés vous-même et liés au fichier .exe d'un programme.

Lorsque l'option Mémoire intégrée est sélectionnée dans Configuration, le menu déroulant Profil ne contient que les 5 emplacements de mémoire intégrée:

Tous les changements que vous apportez aux paramètres ici dans G HUB seront automatiquement enregistrés dans la mémoire du volant PRO pour le profil choisi. Vous pouvez également choisir de modifier le nom du profil. Une fois que vous avez sélectionné un profil, cliquez sur l'icône de modification en regard de Profil en haut de l'écran. Vous pouvez alors taper le nom du profil que vous souhaitez modifier et celui-ci sera alors enregistré dans le volant PRO. Cela restera dans la mémoire de sorte que si vous utilisez ensuite le volant PRO sur une console, ce nom de profil sera toujours présent.

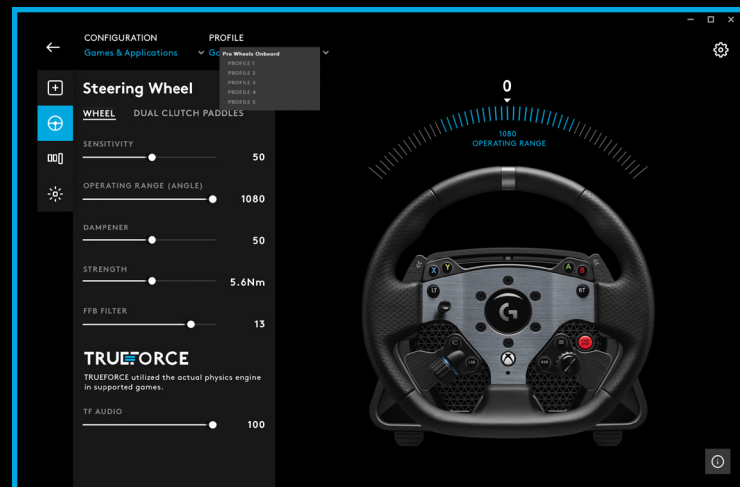

***REMARQUE:** Il n'est pas possible de modifier les paramètres du volant PRO à l'aide de G HUB si le menu des paramètres du volant est ouvert. G HUB affichera un message d'erreur vous demandant de fermer le menu des paramètres du volant s'il détecte que le menu des paramètres a été consulté.

ENTRETIEN RECOMMANDÉ

Votre volant de course PRO a été conçu pour continuer à fonctionner pendant plusieurs centaines d'heures et être aussi performant que lorsque vous avez commencé à l'utiliser. Comme pour une vraie voiture, il est toutefois recommandé de garder le volant propre en effectuant un entretien simple et régulier.

Entretien régulier (hebdomadaire)

- Passez l'aspirateur sur la grille avant de la base pour éviter l'accumulation de poussière.
- Nettoyez la partie principale et le contour avec un chiffon humide et non pelucheux en veillant à ce qu'il n'y ait pas trop d'eau dans le chiffon.

Toutes les 200 heures

Nettoyez la surface extérieure de l'adaptateur avec attache rapide sur la base du volant en utilisant une lingette d'alcool isopropylique.

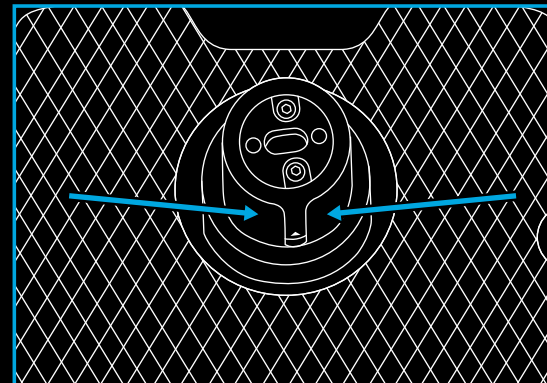

MISES À JOUR DU MICROLOGICIEL

Le micrologiciel (également connu sous le nom de logiciel intégré) est le code qui contrôle toutes les fonctions de votre volant PRO. Logitech peut publier de temps à autre des mises à jour du micrologiciel afin d'en améliorer la fonctionnalité. Celles-ci sont disponibles via G HUB qui vous informera une fois qu'une mise à jour sera disponible.

DES QUESTIONS?

logitechG.com/support/pro-wheel-xb

CONNETTIVITÀ

- 1 Connessione USB a PC/console
- 2 Porte periferiche*
- 3 Connettore di alimentazione

***Nota:** Non è una connessione USB standard. Solo le periferiche da corsa Logitech funzionano con queste porte. Tutte le altre periferiche USB non sono supportate e non devono essere collegate.

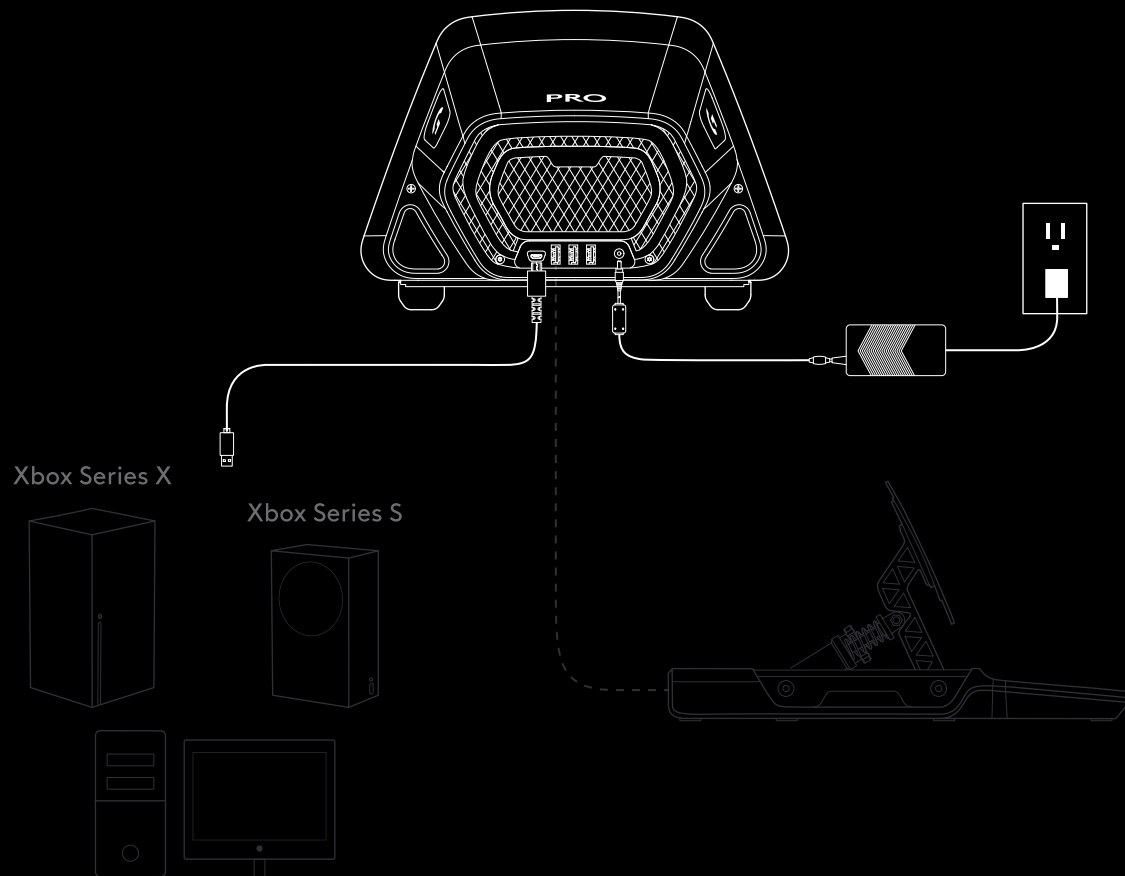

Assicurarsi che il connettore di alimentazione sia inserito bene. In caso contrario, il volante PRO potrebbe non funzionare correttamente. Durante l'inserimento del connettore si potrebbe udire un piccolo clic: continuare a premere fino al completo inserimento. Non applicare una forza eccessiva per inserire il connettore.

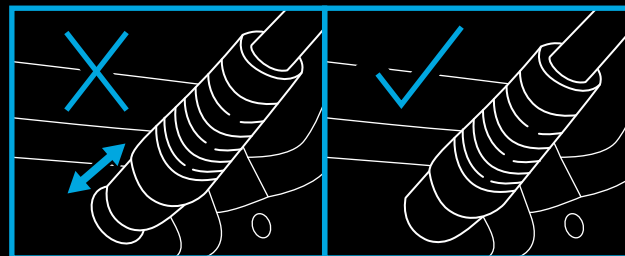

INSTALLAZIONE

1 SCRIVANIA

1a. Posizionare la base del volante sulla scrivania e assicurarsi che i piedini sulla parte inferiore siano allineati con il bordo.

1b. Inserire il morsetto nel buco sulla parte anteriore.

1c. Stringere il morsetto regolando la manopola avvitabile.

Una volta che il morsetto viene a contatto con la scrivania, è sufficiente un altro mezzo giro o un giro completo della manopola per ottenere il fissaggio corretto. Non stringere eccessivamente.

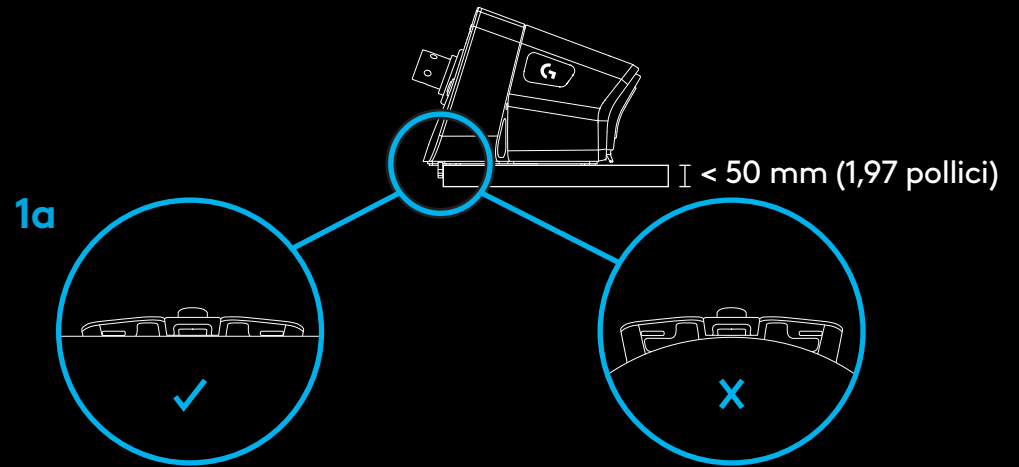

***Nota:** Assicurarsi che la struttura della scrivania sia sufficientemente solida da consentire l'applicazione di un'elevata forza di serraggio. Ad esempio, alcune scrivanie presentano una struttura cava, costituita da uno strato superiore e uno inferiore. È possibile che questi strati siano troppo sottili per resistere alla pressione esercitata per fissare il morsetto. Logitech consiglia di montare il volante PRO solo su scrivanie realizzate con materiali solidi, quali MDF o legno.

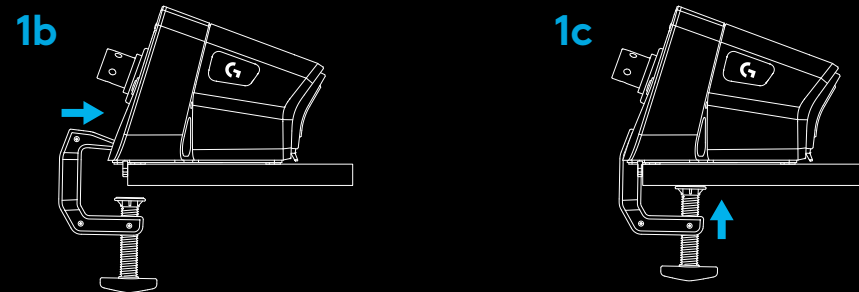

2 SEDIA PER GIOCHI DI CORSE

2a. Usare i tre fori passanti presenti nella parte inferiore del volante da corsa PRO per fissare il volante alla maggior parte delle principali sedie per giochi di corse.

- Procurarsi 3 bulloni M6X1 (non inclusi) con profondità di penetrazione massima di 15 mm all'interno della base del volante. Tenere conto dello spessore della superficie a cui si desidera fissare la base del volante.
- Se necessario, utilizzare delle rondelle per evitare che i bulloni di lunghezza superiore a quella specificata entrino troppo all'interno della base del volante, danneggiandola.
- Avvitare i bulloni a mano. Non utilizzare utensili elettrici per avvitare i bulloni.

2b. In caso di montaggio su sedia per giochi di corse, è possibile usare il tappo incluso per coprire il foro per il morsetto.

AVVISO: Non appoggiarsi alla corona del volante per sedersi o alzarsi dalla sedia, onde evitare di danneggiare il volante da corsa PRO.

2a

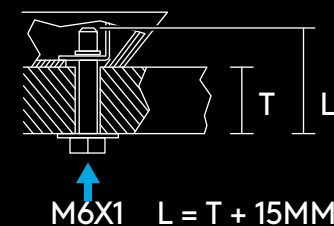
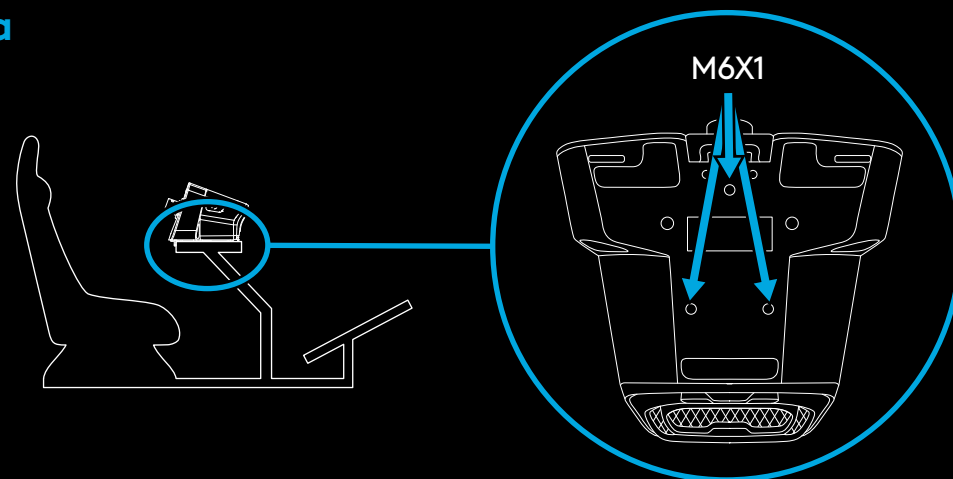

2b

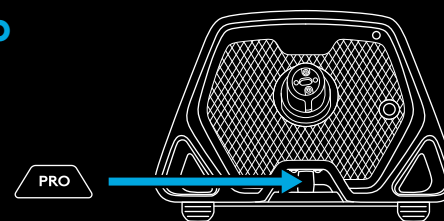

3 FISSAGGIO DELLA CORONA DEL VOLANTE

3a. Fissare la corona alla base del volante, assicurandosi che l'asse sia allineato correttamente.

3b. In caso di montaggio su sedia per giochi di corse, è possibile usare il tappo incluso per coprire il foro per il morsetto.

3c. Premere la corona contro l'asse del volante sulla base del volante finché l'anello a sgancio rapido non si blocca in posizione.

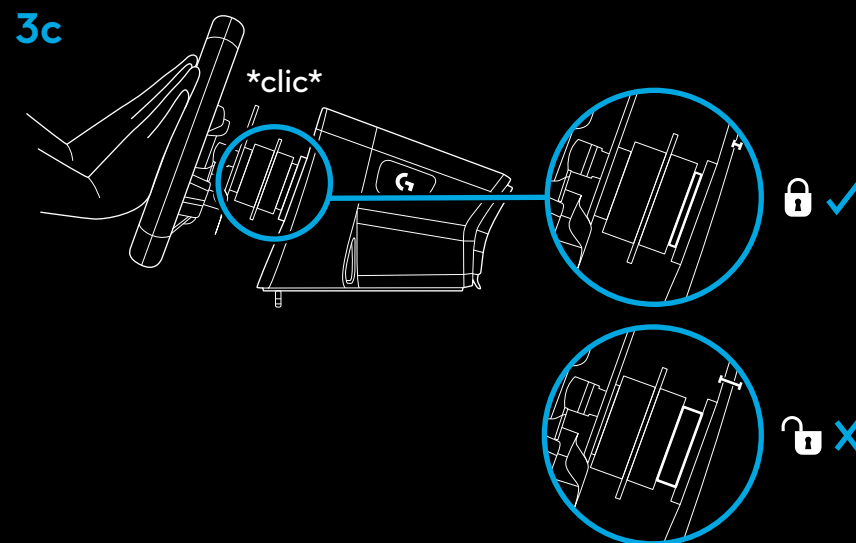
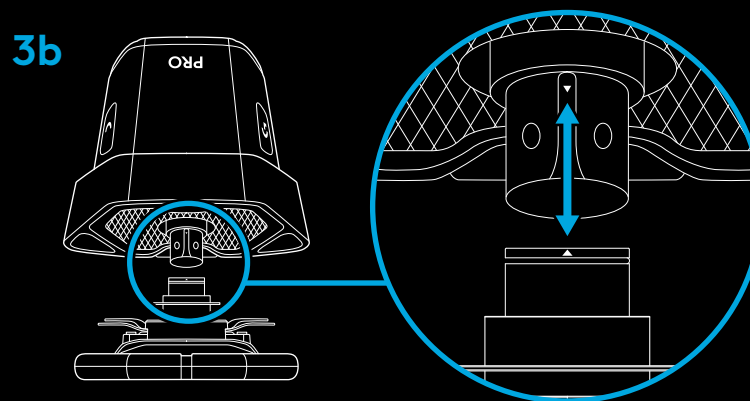
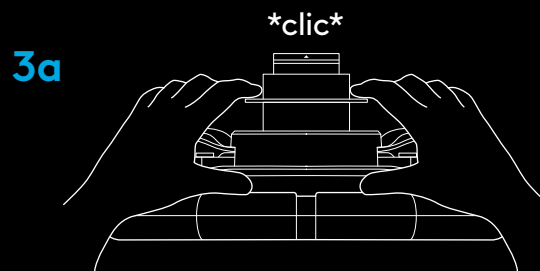

ACCENSIONE E SOFTWARE

- 1 Accendere il volante premendo il pulsante di accensione sulla parte anteriore della base. La corona del volante ruoterà leggermente per verificare la calibrazione, dopodiché tornerà in posizione centrale.
- 2 Nel display delle impostazioni, sulla base del volante, verrà visualizzato un messaggio che invita a scegliere la piattaforma su cui si desidera giocare.
- 3 Usare la manopola sinistra o destra del volante per selezionare la piattaforma, quindi premere la manopola fino a sentire un clic per confermare la selezione.
 - Sulla console, è sufficiente caricare il gioco compatibile desiderato e iniziare a giocare.
 - Sul PC, è necessario prima scaricare e installare l'ultima versione del software Logitech G HUB, disponibile all'indirizzo www.logitechG.com/GHUB. Una volta completata l'installazione, è tutto pronto per iniziare a giocare. Per l'utilizzo di alcuni giochi, è necessario eseguire prima la configurazione del volante nelle impostazioni di controllo del gioco stesso.

È anche possibile utilizzare la modalità di compatibilità di G923 per usare il volante con alcuni giochi o per semplificare la configurazione. Per informazioni dettagliate su come accedere a tale modalità, consultare la sezione del manuale relativa al display delle impostazioni.

Per spegnere il volante, tenere premuto il pulsante di accensione per 2 secondi.

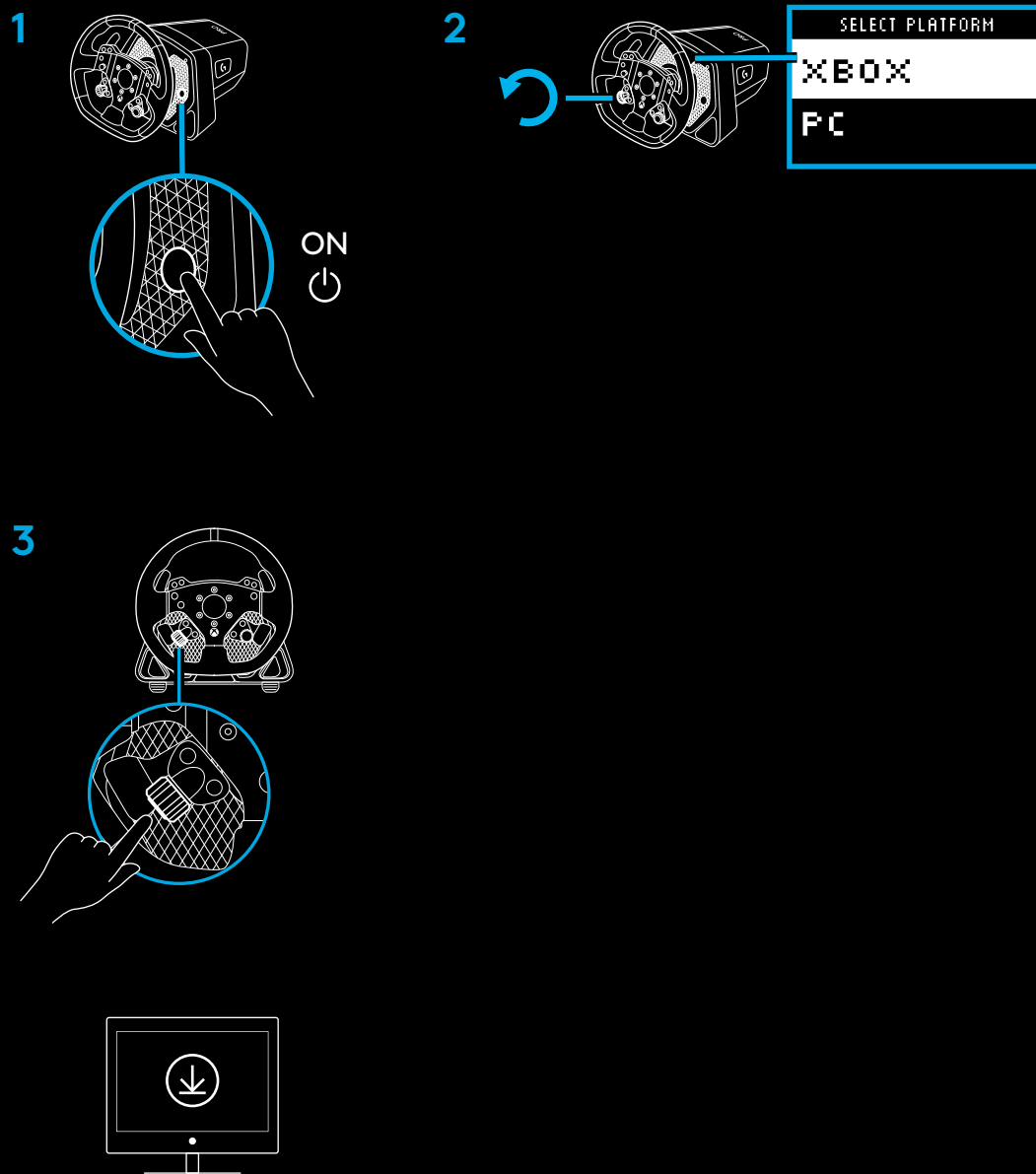

www.logitechG.com/ghub

CARATTERISTICHE

- 1 Marcia più bassa
- 2 Pulsanti Y, X e LT
- 3 Tastierino direzionale
- 4 Pulsanti Visualizza e LSB
- 5 Pedale doppia frizione sinistro
- 6 Manopola di regolazione sinistra e pulsante di comando*
- 7 Marcia più alta
- 8 Pulsanti A, B e RT
- 9 Pulsanti Menu e RSB
- 10 Pedale doppia frizione destro
- 11 Manopola di regolazione destra e pulsante di comando*
- 12 Pulsante Xbox

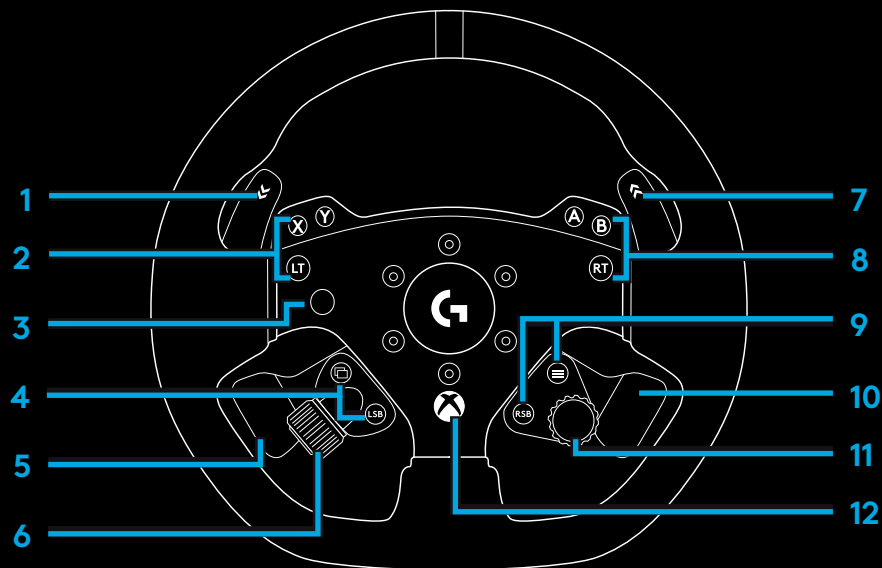

- 1 Display delle impostazioni OLED e LED contagiri
- 2 Pulsante impostazioni
- 3 Pulsante di accensione
- 4 Tappo per coprire il foro per il morsetto

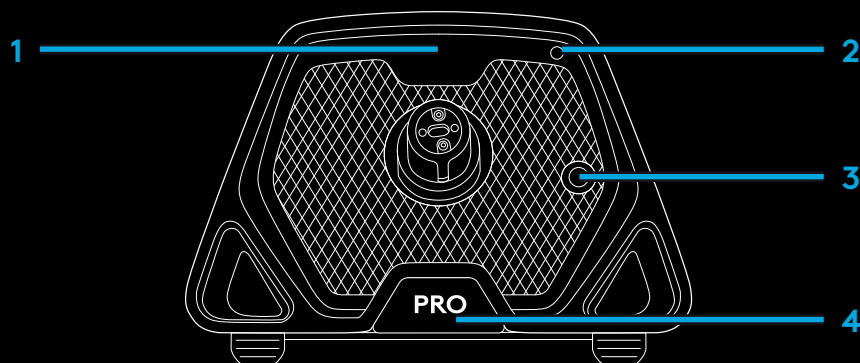

RITORNO DI FORZA

Il volante da corsa Logitech G PRO è dotato di motore a trasmissione diretta che garantisce un ritorno di forza realistico con i giochi e i sistemi supportati. Nei titoli supportati sarà possibile sperimentare anche il nostro sistema di nuova generazione per il ritorno di forza: TRUEFORCE.

TRUEFORCE si integra direttamente con le dinamiche e l'audio del gioco, offrendo un ritorno di forza ad alta definizione in tempo reale. Con il tuo volante, potrai percepire in modo immediato e preciso la tenuta delle gomme, le sospensioni, il peso, la potenza e persino il rombo del motore.

Per un elenco dei giochi supportati, visita logitechG.com/support/PRO_Wheel_xb



***NOTA:** Il motore a trasmissione diretta del volante è in grado di produrre livelli di coppia molto elevati (fino a 11 Nm). Prestare attenzione durante l'utilizzo del volante e regolare il livello del ritorno di forza in base ai limiti fisici della persona che lo usa.

Il prodotto non è destinato all'uso da parte di bambini.

In caso di incidente durante una corsa in un gioco di simulazione, è possibile perdere la presa sul volante. Non cercare di tenere fermo il volante, onde evitare possibili lesioni. Per fermare il volante, è possibile interrompere il gioco. Sul PC, è possibile eseguire questa operazione da tastiera (solitamente, usando il pulsante Esc, ma per alcuni giochi potrebbe essere necessario usare un altro pulsante). Sulla console, potrebbe essere necessario scollegare il cavo USB del volante dalla console.

In caso di utilizzo intenso, si potrebbe avvertire un leggero odore provenire dal sistema di scarico posto sul retro del volante. È perfettamente normale e svanirà nel tempo.

Inoltre, se il volante viene usato a regime di coppia massima per sessioni di gioco molto lunghe, alcune sue parti potrebbero diventare calde al tatto, soprattutto l'anello a sgancio rapido sul volante e l'adattatore a sgancio rapido sulla base del volante. Se ciò dovesse verificarsi, si consiglia di lasciare raffreddare il volante PRO prima di rimuovere la corona e/o spostare la base del volante dal punto in cui è stata montata.

IMPOSTAZIONI

Premere il pulsante delle impostazioni sulla base del volante per accedere al menu delle impostazioni. Nel menu delle impostazioni è possibile configurare una serie di impostazioni per il volante (e per i pedali, se collegati) in 5 diversi profili integrati o, se il volante è collegato a un PC, regolare direttamente il profilo attivo in G HUB. È possibile passare in tutta semplicità da un profilo all'altro quando si cambia gioco (o quando si cambia auto all'interno dello stesso gioco). Tutte le impostazioni possono essere regolate in tempo reale e le modifiche vengono applicate immediatamente.

I 5 profili integrati possono essere rinominati usando G HUB. Se si utilizza una console, è possibile collegare il volante PRO al PC e rinominare i profili integrati. I nuovi nomi saranno disponibili anche una volta ricollegato il volante alla console.



Navigazione nei menu

Usare una delle due manopole di regolazione presenti sul volante per scorrere verso l'alto o verso il basso all'interno dei menu o modificare un'impostazione. Premere la manopola per selezionare o confermare una selezione.

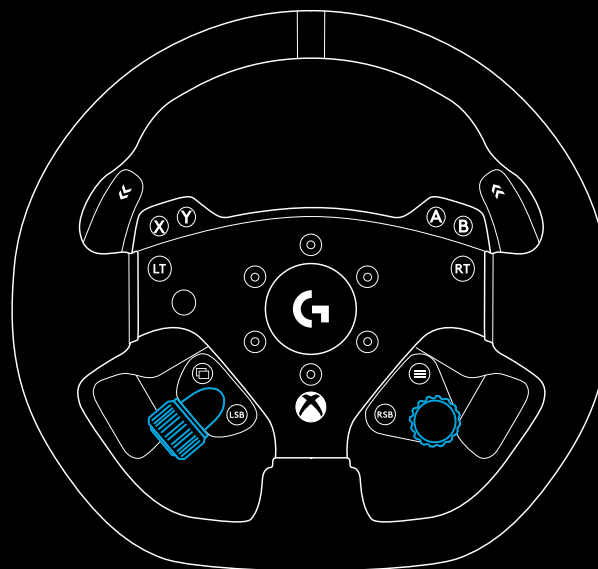

Profilo

Modificare il profilo attivo per il volante. È possibile scegliere tra 5 profili integrati. Su PC è disponibile un'ulteriore opzione, G HUB. Se si seleziona tale opzione, il volante userà le impostazioni del profilo attualmente attivo in G HUB. Se si apportano modifiche a una qualsiasi delle impostazioni del volante usando il display delle impostazioni, le modifiche apportate verranno applicate anche al profilo attualmente attivo in G HUB.

I profili integrati possono essere rinominati usando G HUB.



Forza

Consente di impostare il valore massimo del ritorno di forza del volante in un intervallo compreso tra 1 e 11 Nm di coppia.



Audio TF

Consente di impostare il livello dell'output degli effetti audio per i giochi che supportano TRUEFORCE. Gli effetti audio replicano diversi aspetti del gioco di corse automobilistiche, quali il rombo del motore, l'aderenza delle ruote o la superficie della strada.



***NOTA:** Si consiglia di impostare l'opzione Audio Trueforce su un livello sufficientemente basso da riuscire a sentire gli effetti aggiuntivi senza stravolgere l'esperienza complessiva. Lo scopo dovrebbe essere quello di riprodurre il livello di vibrazioni percepito al volante di un'auto vera. I menu delle opzioni di controllo di alcuni giochi offrono livelli di controllo aggiuntivi, consentendo di regolare singolarmente i diversi elementi audio, ad esempio il suono del motore, l'aderenza delle ruote e la superficie della strada.

Filtro del ritorno di forza

Per ciascuna simulazione di guida, fisica di gioco e ritorno di forza avranno frequenze diverse: per alcune si tratterà di soli 60 Hz, mentre per altre si arriverà a 300 Hz o più. Con un volante a trasmissione diretta altamente reattivo, è opportuno filtrare le frequenze in modo da escludere quelle a cui non è possibile eseguire la simulazione. L'impostazione AUTO predefinita include la maggior parte delle simulazioni e offre un'esperienza più uniforme. Se lo si desidera, è possibile regolare manualmente il filtro scegliendo tra una serie di impostazioni comprese tra 1 (filtro minimo) e 15 (filtro massimo), in modo da percepire gli effetti meno evidenti di alcuni giochi, anche se ciò comporta l'introduzione di più elementi di disturbo nella forza di ritorno.



Smorzatore

Questa impostazione consente di modificare la sensazione al volante in modo da farle sembrare più realistica. I volanti a trasmissione diretta sono molto più reattivi dei precedenti volanti con ritorno di forza, e ciò potrebbe causare comportamenti insoliti durante l'uso di giochi meno recenti che non supportano TRUEFORCE. Il più comune di questi comportamenti si verifica quando si guida lungo il rettilineo di una pista. In alcuni giochi, il volante potrebbe iniziare a muoversi rapidamente verso destra e verso sinistra intorno al centro. Questo accade perché il volante reagisce ai segnali inviati dal gioco, che gli indicano di restare centrato, ma reagisce in modo eccessivo a causa dell'elevata reattività. È possibile evitare questo comportamento impostando un livello di smorzamento, ma occorre tenere presente che più aumenta la percentuale di smorzamento, più si riduce la reattività del volante. Si consiglia pertanto di impostare il livello di smorzamento sul valore più basso possibile, in modo da non compromettere le prestazioni del volante.



Angolo

È possibile modificare l'intervallo dell'angolo di funzionamento complessivo del volante. Per la maggior parte dei giochi, si dovrebbe lasciare questo valore impostato su 1080 gradi e il gioco abbinerà il corretto intervallo di rotazione per l'auto che si sta guidando. Per i giochi che non lo fanno, o se si desidera ignorare il valore impostato dal gioco, questa funzione consente di impostare l'intervallo desiderato.



Forza di frenata

Questa impostazione è disponibile solo se al volante PRO è collegato un set di pedali compatibile. Consente di impostare il livello di forza richiesto per eseguire una frenata completa. Mentre si regola il livello, è possibile premere il pedale del freno per vedere come reagisce l'asse, in modo che sia più semplice regolare la forza di frenata in base alle proprie preferenze.



Modalità pedale sinistro/destro

I pedali della doppia frizione possono essere assegnati a uno dei diversi assi:

Frizione

Acceleratore

Freno

Freno a mano

Asse A

Asse B

Gli assi A e B sono assi aspecifici che possono essere assegnati ad altre funzionalità al di fuori dei normali scenari del sim racing, ad esempio Guarda a sinistra/destra. A seconda dello sviluppatore, possono essere supportati o meno dai vari giochi per console.

Acceleratore e Freno consentono ai giocatori diversamente abili di partecipare alle gare di sim racing mediante il controllo analogico essenziale sulle funzioni indispensabili.

Il controllo Freno a mano è indispensabile per il drifting e le gare di rally.

Frizione consente di abilitare la funzionalità di doppia frizione sul volante. Doppia frizione può essere vista come una funzione di assistenza alla partenza che garantisce la massima trazione e accelerazione alla griglia di partenza nelle gare

***NOTA:** Per poter usare la funzione Doppia frizione, entrambi i pedali devono essere assegnati alla funzione Frizione.

Nei giochi per console, le funzioni Freno a mano, Asse A e Asse B potrebbero non rispondere perché lo sviluppatore del gioco non ha aggiunto il supporto necessario.



Punto di stacco della frizione

È possibile usare questa impostazione per regolare il valore degli assi dei pedali Doppia frizione in base al gioco/all'auto che si sta utilizzando e per partenze da fermo perfette. Per maggiori informazioni, vedere la prossima sezione del manuale.



Modalità contagiri

I LED del contagiri offrono diversi schemi preimpostati tra cui scegliere. Inoltre, è possibile creare schemi personalizzati con G HUB e salvarli nella memoria integrata del volante.



Luminosità contagiri

Consente di regolare il livello di luminosità complessivo dei LED del contagiri.



Schermata iniziale

È possibile utilizzare le opzioni disponibili in questa pagina per modificare ciò che viene visualizzato nel display delle impostazioni quando non si regolano le impostazioni del volante o dei pedali. Il display delle impostazioni sul volante PRO offre quattro modalità di visualizzazione

- 1 Dinamica
- 2 Test
- 3 Profilo
- 4 Coppia

Dinamica

Supporta possibili aggiornamenti futuri alle funzionalità della schermata. Il valore predefinito è la funzione Test.

Test

Per impostazione predefinita, quando si accende il volante e non ci sono giochi di corse in esecuzione, il display mostra la schermata Test. In questa schermata è possibile spostare il volante e i pedali della doppia frizione e premere i pedali di un set di pedali compatibile (se collegato) per vedere come rispondono gli assi.

Profilo

Mostra il profilo attualmente impostato per il volante.

Coppia

Mostra la coppia media in tempo reale trasmessa dal volante.

Modalità di compatibilità

Alcuni giochi di corse non riconoscono il volante PRO in automatico, in particolare su PC. In questo caso, è possibile riconfigurare i controlli del gioco e assegnare il volante PRO in modo da poterlo usare, ma per alcuni giochi potrebbe essere più semplice attivare la modalità di compatibilità G923.

Quando si seleziona l'opzione G923 in modalità di compatibilità, il volante viene riavviato e viene visualizzato sul PC o sulla console come se fosse il volante G923. I giocatori che dispongono del supporto nativo per G923 potranno impostare il volante automaticamente in modo che funzioni (è fondamentale disporre anche di un set di pedali compatibile collegato al volante).

In modalità G923, molte delle impostazioni menzionate sopra non sono disponibili. È possibile regolare Forza, Filtro FFB, Smorzatore e Forza di frenata, ma l'unica altra opzione disponibile è la modalità di compatibilità, che può essere utilizzata per ripristinare la modalità Volante PRO iniziale. In questa modalità, i pedali della doppia frizione svolgeranno solo la funzione di acceleratore e freno. Si consiglia pertanto di usare sempre, laddove possibile, la modalità Volante PRO, in modo da avere accesso a tutte le funzionalità offerte dal volante.

Piattaforma

Per impostazione predefinita, al momento dell'accensione il volante PRO chiede sempre all'utente di scegliere la piattaforma che desidera usare. Per evitare che ciò accada, è possibile impostare il volante in modo che l'avvio avvenga sempre nella stessa modalità (ad esempio, se si gioca solo su PC). L'impostazione Piattaforma offre diverse opzioni:

- All'avvio (opzione predefinita)
- Console (queste ultime variano a seconda della versione del volante PRO in uso)
- PC

È sufficiente selezionare l'opzione desiderata e all'avvio successivo il volante sceglierà automaticamente tale opzione.

CONFIGURAZIONE DELLA DOPPIA FRIZIONE

- 1** All'interno del gioco che si desidera usare, avviare una sessione di pratica o di prova a tempo con un'auto a scelta.
- 2** Selezionare l'impostazione Punto di stacco della frizione nel display delle impostazioni del volante PRO.
- 3** Premere fino in fondo il pedale sinistro della doppia frizione, selezionare la prima marcia usando il pedale del cambio e premere fino in fondo l'acceleratore.
- 4** Tenendo premuto fino in fondo il pedale della doppia frizione, usare la manopola di regolazione corretta sul volante per regolare il valore sul display finché l'auto non inizia a muoversi sullo schermo.
- 5** Provare a effettuare partenze da fermo seguendo le istruzioni riportate di seguito e regolare il valore fino a raggiungere il livello di trazione desiderato.

USO DELLA DOPPIA FRIZIONE

L'uso di un sistema a doppia frizione alla griglia di partenza durante una gara consente di ottenere la massima trazione senza bisogno di individuare il punto di stacco del pedale della frizione, e questo può offrire un vantaggio significativo all'inizio di una gara. Per usare il sistema a doppia frizione durante il gioco:

- 1** All'inizio della gara, premere fino in fondo entrambi i pedali della doppia frizione.
- 2** Selezionare la prima marcia usando il pedale del cambio e premere fino in fondo il pedale dell'acceleratore.
- 3** Non appena il semaforo diventa verde a segnalare l'inizio della gara, rilasciare immediatamente il pedale destro della doppia frizione. L'auto dovrebbe iniziare a muoversi non appena viene raggiunto il punto di stacco della frizione.
- 4** Rilasciare delicatamente il pedale della doppia frizione per ottenere la massima trazione.

Si consiglia di provare più volte quest'ultimo passaggio e modificare l'impostazione del punto di stacco per trovare quella più adatta alle proprie esigenze. Una volta perfezionata, questa funzione può aiutare il giocatore a risalire di diverse posizioni nella griglia di partenza.

***NOTA:** Alcuni giochi non supportano la funzione di doppia frizione. Un elenco di giochi che supportano la funzione di doppia frizione è disponibile all'indirizzo logitechG.com/support/pro-wheel-xb

G HUB E SCHEMI DEL CONTAGIRI PERSONALIZZATI

Logitech G HUB abilita le seguenti funzionalità sul volante PRO:

- Programmazione dei pulsanti con profili che possono essere collegati ai giochi
- Regolazione delle impostazioni del volante, quali l'angolo di rotazione e il ritorno di forza di TRUEFORCE
- Creazione di schemi LED del contagiri personalizzati
- Modifica dei profili di gioco e degli schemi LED del contagiri personalizzati salvati nella memoria integrata
- Possibilità di testare i diversi assi del volante

IMPOSTAZIONI DEL VOLANTE IN G HUB

Sensibilità

Altera la risposta in uscita del volante aumentando o diminuendo la sensibilità. Lasciando il cursore al 50% si otterrà un output lineare 1:1. Tra il 51% e il 100%, il volante sarà sempre più sensibile durante la rotazione. Tra lo 0% e il 49%, il volante sarà sempre meno sensibile durante la rotazione.

Tutte le altre impostazioni corrispondono a quelle presenti nel display delle impostazioni sulla base del volante e sono descritte in una sezione precedente del manuale.

IMPOSTAZIONI LIGHTSYNC/LED DEL CONTAGIRI IN G HUB

Il volante da corsa PRO presenta una serie di schemi di illuminazione del contagiri predefiniti già salvati in memoria, che possono essere selezionati in G HUB. Gli sviluppatori di giochi possono configurare il comportamento dei LED del contagiri, se lo desiderano, per riprodurre l'esatto comportamento dell'auto simulata. Tuttavia, è anche possibile modificare gli schemi di illuminazione personalizzati presenti nella memoria del volante. In questo modo, anche chi usa una console può usufruire di questa funzionalità: è sufficiente apportare le modifiche su un PC Windows, salvarle nella memoria del volante e collegare il volante alla console.

Tutti gli effetti, inclusi quelli personalizzati, possono essere copiati usando l'icona Copia che viene visualizzata a destra di qualsiasi effetto nel momento in cui viene selezionato.

È possibile modificare la luminosità complessiva dei LED del contagiri usando il cursore presente sotto il menu a discesa degli effetti.

CONFIGURAZIONE DI UNO SCHEMA DEL CONTAGIRI PERSONALIZZATO

Fare clic sul menu a discesa e selezionare uno degli Effetti sul dispositivo, quindi fare clic sul pulsante Modifica.



Sulla sinistra è possibile vedere il selettore dei colori. Nella sezione del colore principale, la tonalità del colore cambia spostandosi da sinistra verso destra, mentre la luminosità del colore cambia spostandosi dall'alto verso il basso del rettangolo.

Per salvare un colore, fare clic sul cerchio con il simbolo + sotto il rettangolo. Per assegnare un colore a uno dei LED, selezionare il colore e fare clic sul LED nell'immagine a destra (il cursore del mouse diventa un secchiello, a indicare che è possibile applicare il colore al LED).

Al di sotto è presente un menu a discesa con gli schemi predefiniti già disponibili sul volante da corsa PRO: selezionare quello desiderato.

Per completare l'operazione, rinominare lo schema selezionando il testo dei LED del contagiri in alto, digitando il nome desiderato e facendo clic su Salva in basso.

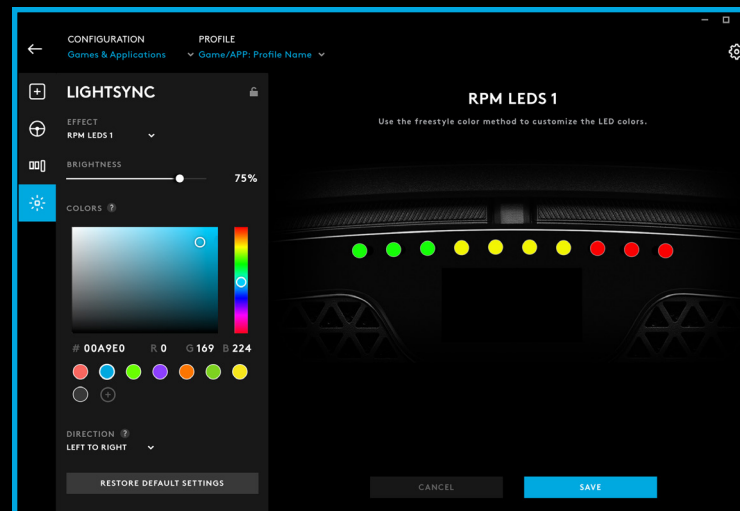

GESTIONE DI G HUB E DEI PROFILI INTEGRATI

In G HUB, in alto, sono disponibili due menu a discesa: Configurazione e Impostazioni.

Configurazione consente di regolare i profili software per i giochi all'interno di G HUB, esattamente come è possibile fare con gli altri prodotti Logitech G, o di modificare le impostazioni salvate nella memoria integrata.

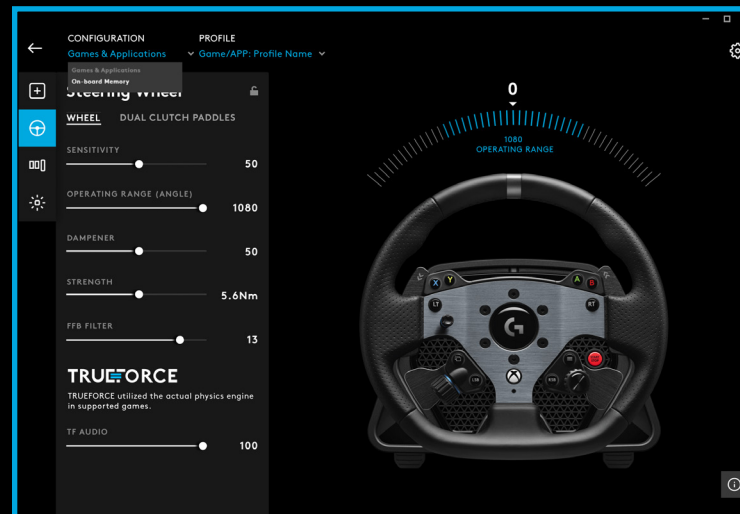

Se nel menu Configurazione è selezionata l'opzione Giochi e applicazioni, nel menu a discesa Profilo saranno riportati tutti i profili presenti in G HUB, i profili inclusi negli aggiornamenti di G HUB o i profili personalizzati creati dall'utente e collegati al file .exe di un programma.

Se in Configurazione è selezionata l'opzione Memoria integrata, il menu a discesa Profilo conterrà solo i 5 slot di memoria integrata:

Eventuali modifiche apportate alle impostazioni in G HUB verranno automaticamente salvate nella memoria del volante PRO per il profilo selezionato. È inoltre possibile modificare il nome del profilo. Selezionare il profilo che si desidera rinominare, fare clic sull'icona Modifica vicino a Profilo nella parte superiore dello schermo e digitare il nome che si vuole assegnare al profilo. Il nuovo nome verrà salvato sul volante PRO. Il nome rimane salvato nella memoria, dunque è sempre lo stesso anche se il volante viene utilizzato con una console.

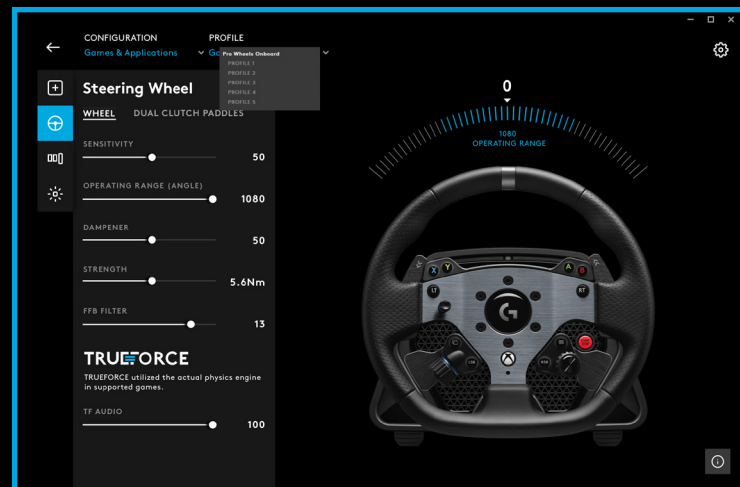

***NOTA:** Non è possibile apportare modifiche alle impostazioni del volante PRO usando G HUB se il menu delle impostazioni sul volante è aperto. Se G HUB rileva che è stato effettuato l'accesso al menu delle impostazioni sul volante, visualizza un messaggio di errore che invita l'utente a chiudere il menu.

MANUTENZIONE CONSIGLIATA

Il volante da corsa PRO è stato progettato per funzionare per diverse centinaia di ore garantendo sempre lo stesso livello di comfort. Proprio come in un'auto vera, tuttavia, si consiglia di tenerlo sempre pulito mediante una semplice manutenzione semi-regolare.

Manutenzione regolare (settimanale)

- Aspirare la griglia presente sulla parte anteriore della base del volante per prevenire l'accumulo di polvere.
- Pulire il corpo e la corona del volante con un panno umido ben strizzato che non lascia pelucchi.

Ogni 200 ore

Pulire la superficie esterna dell'adattatore a sgancio rapido sulla base del volante con una salvietta imbevuta di alcol isopropilico.

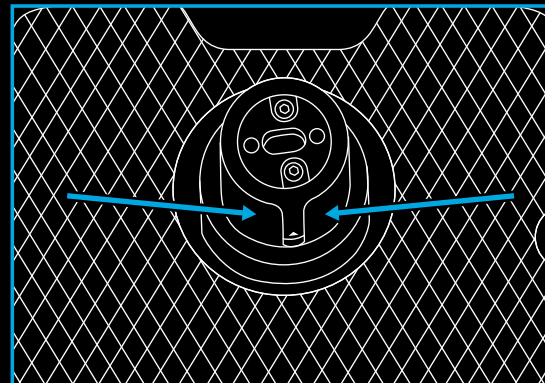

AGGIORNAMENTI DEL FIRMWARE

Il firmware (detto anche software integrato) è il codice che controlla tutte le funzioni del volante PRO. Logitech rilascia periodicamente aggiornamenti del firmware per migliorarne la funzionalità.

Gli aggiornamenti sono resi disponibili tramite G HUB, che informa l'utente ogni volta che viene rilasciato un nuovo aggiornamento.

DOMANDE?

logitechG.com/support/pro-wheel-xb

CONECTIVIDAD

- 1 Conexión USB a PC/consola
- 2 Puertos de periféricos*
- 3 Conector de alimentación

*Nota: Esta no es una conexión USB estándar. Estos puertos son solo para periféricos de carreras Logitech. Otros periféricos USB no funcionarán y no deberían conectarse aquí.

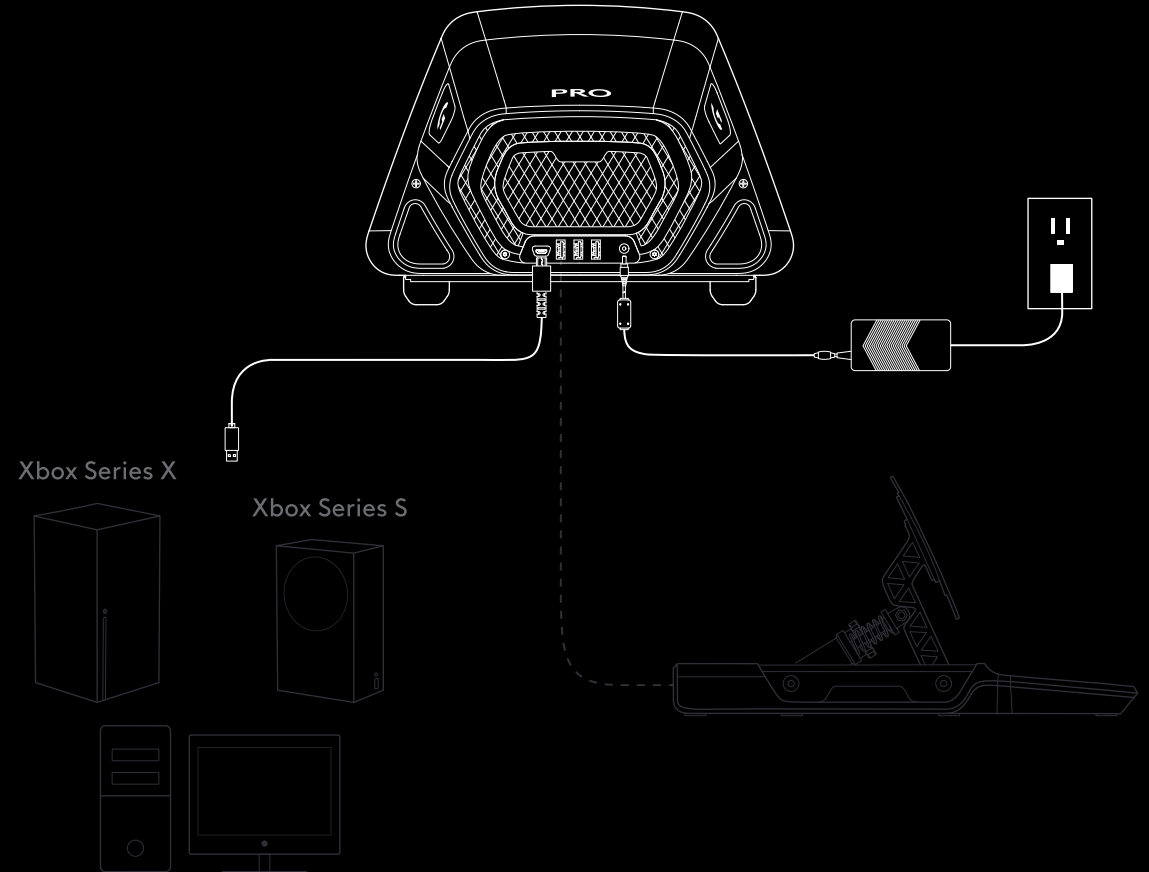

El conector de alimentación debe estar totalmente insertado para que el volante PRO funcione debidamente. Al insertar el conector, podrías notar un ligero clic. Puedes seguir haciendo presión hasta que el conector esté insertado del todo. No apliques demasiada fuerza para insertar el conector.

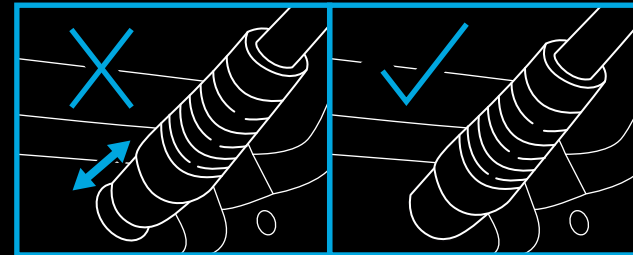

INSTALACIÓN

1 MESA

1a. Coloca la base del volante sobre la mesa, con las patas de la base alineadas con el borde.

1b. Inserta la mordaza en el orificio frontal.

1c. Asegura la mordaza ajustando el mango del tornillo.

Cuando la mordaza haga contacto con la mesa, sólo tienes que aplicar medio giro (o quizás un giro entero) del mango para lograr la sujeción adecuada. No aprietes demasiado la mordaza.

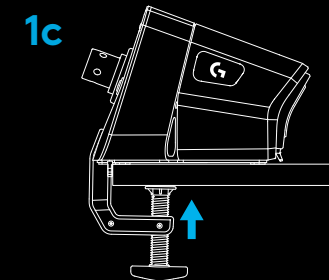
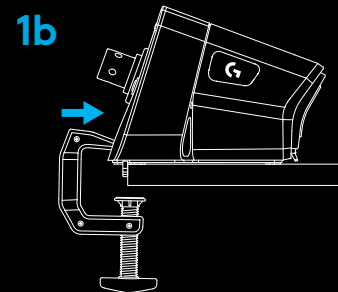
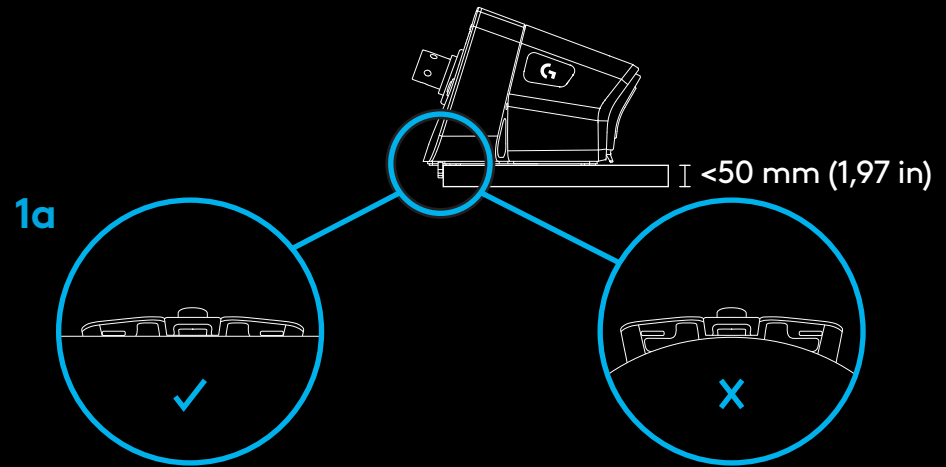

***Nota:** También debes tener en cuenta cómo es la mesa y si es adecuada para acoplar un volante de alto par. Algunas mesas son huecas por dentro, por ejemplo, tienen una pieza superior de material y una pieza inferior. Es probable que esas piezas sean finas, y es poco probable que resistan las fuerzas aplicadas al fijar el volante en su sitio. Logitech recomienda fijar el volante PRO únicamente a mesas de material sólido, como madera o fibra de densidad media (MDF).

2 ASIENTO DE CARRERAS

2a. Los tres orificios de pernos en la base del volante sirven para acoplarlo a la mayoría de asientos de uso generalizado.

- Necesitarás 3 pernos M6X1 (no incluidos) con una profundidad máxima de 15 mm en la base del volante. También debes tener en cuenta el grosor de la superficie a la que vas a acoplar la base del volante.
- Si utilizas pernos más largos que lo indicado, se dañará la unidad del volante. Si es necesario, usa arandelas para evitar que los pernos se incrusten demasiado en la base del volante.
- Apriétalos a mano. No utilices herramientas eléctricas para atornillar los pernos.

2b. Puedes utilizar la tapa suministrada para cubrir el orificio de la abrazadera al acoplar un asiento.

2a

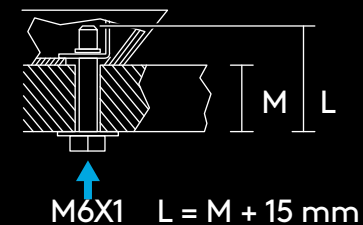
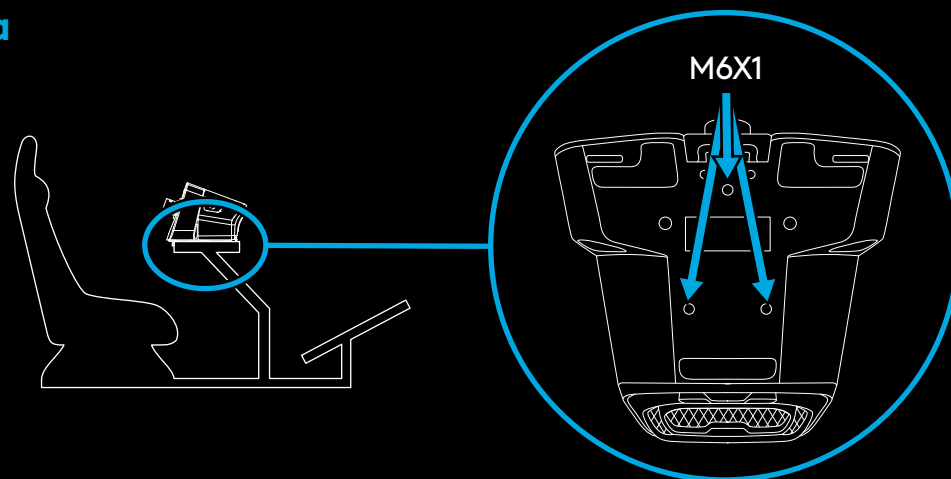

ADVERTENCIA: No uses el aro del volante como apoyo al levantarte o sentarte, para evitar dañar el volante de carreras PRO.

2b

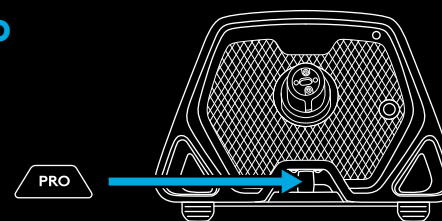

3 ACOPLAR EL ARO DEL VOLANTE

- 3a. Coloca el aro en la base del volante, con el eje correctamente alineado.
- 3b. Puedes utilizar la tapa suministrada para cubrir el orificio de la abrazadera al acoplar un asiento.
- 3c. Inserta el aro del volante en el eje de la base del volante hasta que oigas encajar el aro de desacople rápido.

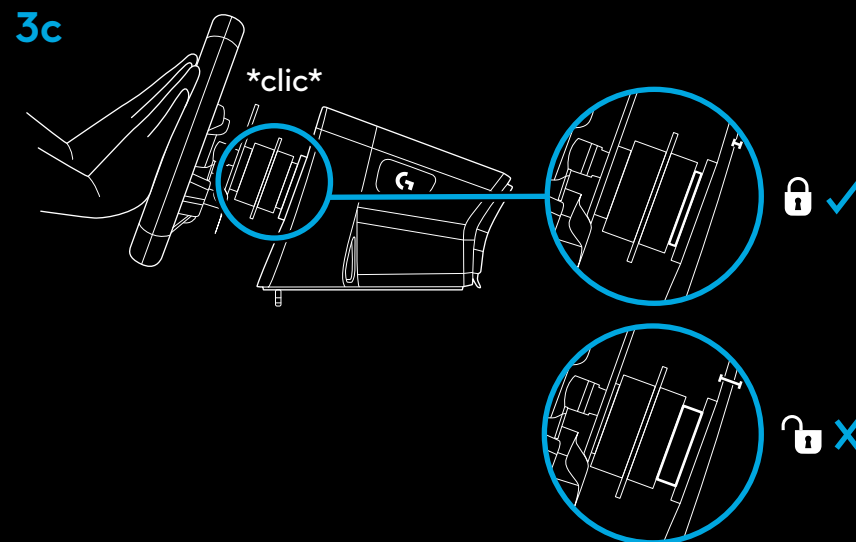
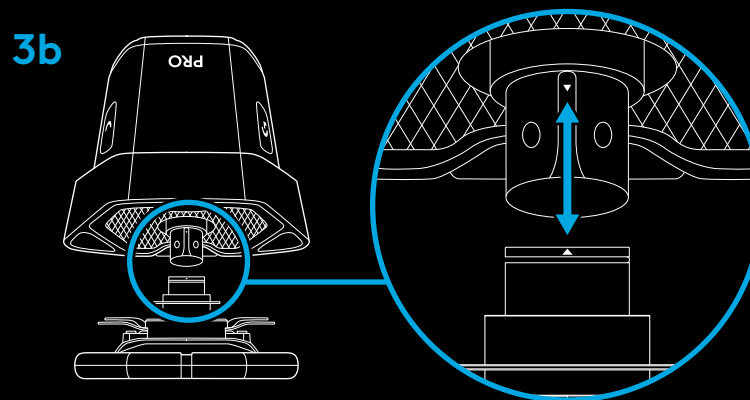
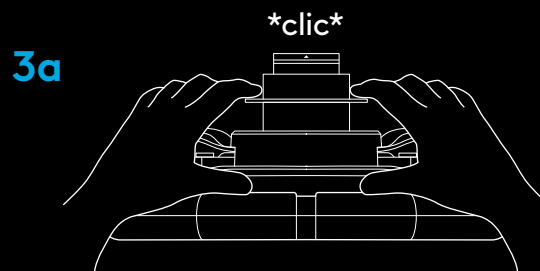

ENCENDIDO Y SOFTWARE

- 1 Enciende el volante pulsando el botón situado en la parte frontal de la base. El aro del volante girará un poco para comprobar la calibración y centrarse.
- 2 En la pantalla de ajustes situada en la base del volante podrás elegir la plataforma en la que jugar.
- 3 Para seleccionar la plataforma, usa la rueda izquierda o derecha en el volante y luego púlsala para confirmar la selección.
 - Para jugar en tu consola, simplemente carga un juego compatible e inicia una carrera.
 - Si usas un PC, primero debes descargar e instalar la versión más reciente del software Logitech G HUB, disponible en www.logitechG.com/GHUB. Cuando la tengas instalada, puedes empezar a usar el juego que quieras. Recuerda que en algunos juegos, para que el volante funcione, tendrás que configurarlo en los ajustes de control correspondientes.

Puede que también te convenga usar el modo de compatibilidad de G923 en ciertos juegos, para que el volante funcione o para simplificar la configuración. Los detalles de acceso se describen en la sección sobre la pantalla de ajustes en este manual.

Cuando termines, apaga el volante manteniendo pulsado el botón de encendido durante 2 segundos.

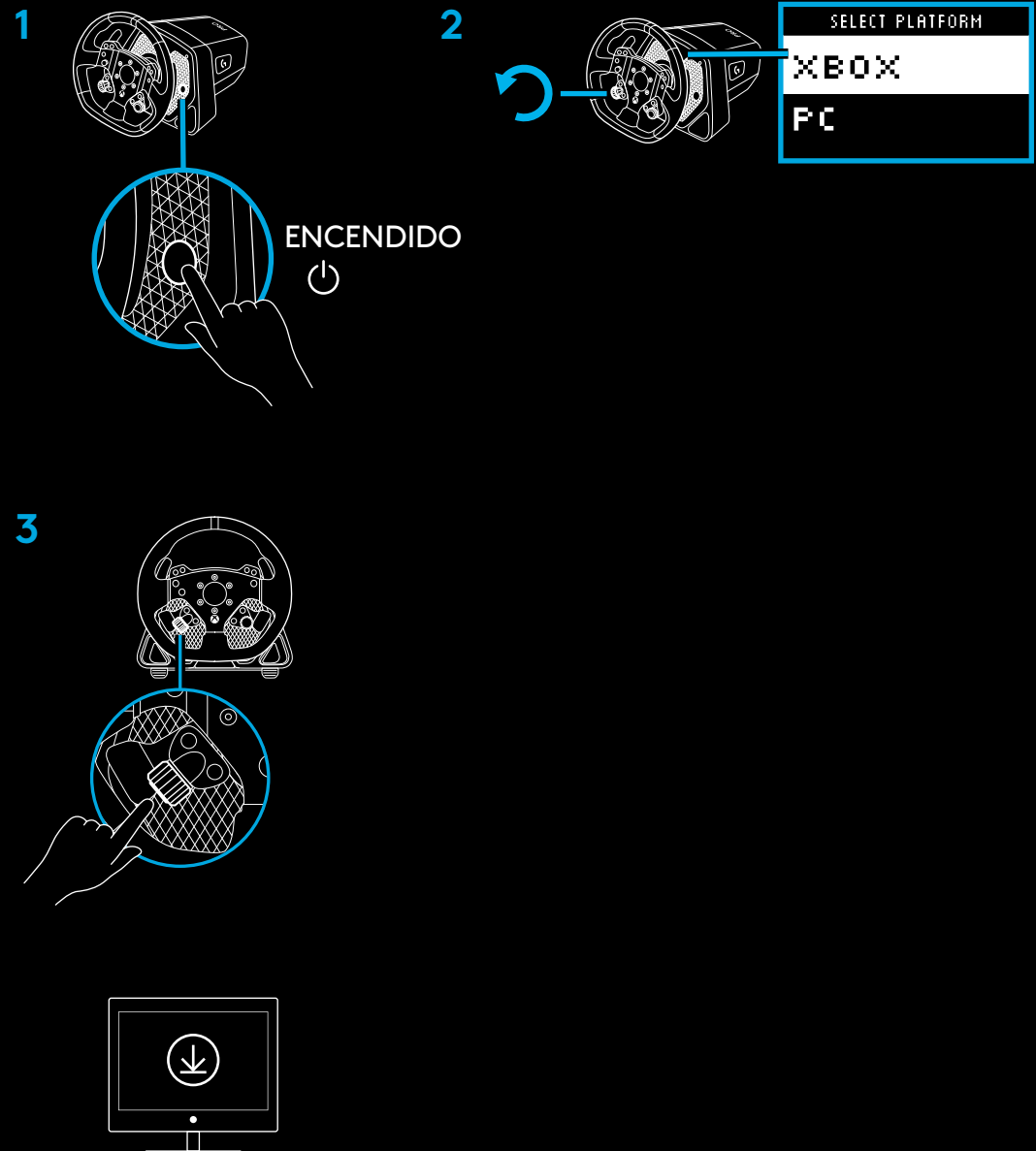

www.logitechG.com/ghub

COMPONENTES

- 1 Bajar marcha
- 2 Botones Y, X y LT
- 3 Control de dirección
- 4 Botones de vista y LSB
- 5 Palanca de doble embrague izquierda
- 6 Rueda/botón de ajuste izquierda*
- 7 Subir marcha
- 8 Botones A, B y RT
- 9 Botones de menú y RSB
- 10 Palanca de doble embrague derecha
- 11 Rueda/botón de ajuste derecha*
- 12 Botón de Xbox

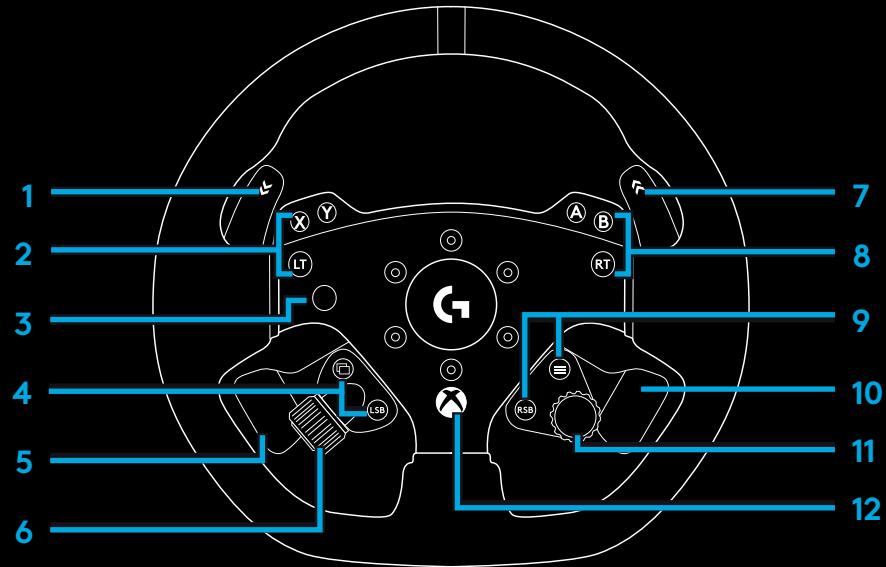

- 1 Pantalla de ajustes OLED y LED de RPM
- 2 Botón de ajustes
- 3 Botón de encendido
- 4 Cubierta de mordaza

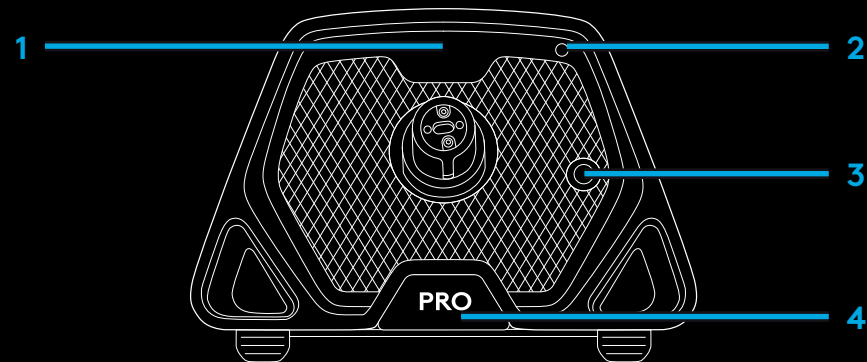

FORCE FEEDBACK

Tu volante de carreras Logitech G PRO tiene un motor de accionamiento directo que proporciona Force Feedback en sistemas y juegos compatibles. Con juegos compatibles, también experimentarás nuestra concepción de Force Feedback de próxima generación: TRUEFORCE.

TRUEFORCE se integra directamente con la física y el audio del juego para posibilitar Force Feedback de alta definición en tiempo real. El agarre de los neumáticos, la suspensión, el peso, la potencia, incluso la exclusiva resonancia del motor se sienten de forma inmediata y precisa a través del volante.

Para ver una lista completa de juegos compatibles, visita logitechG.com/support/PRO_Wheel_xb

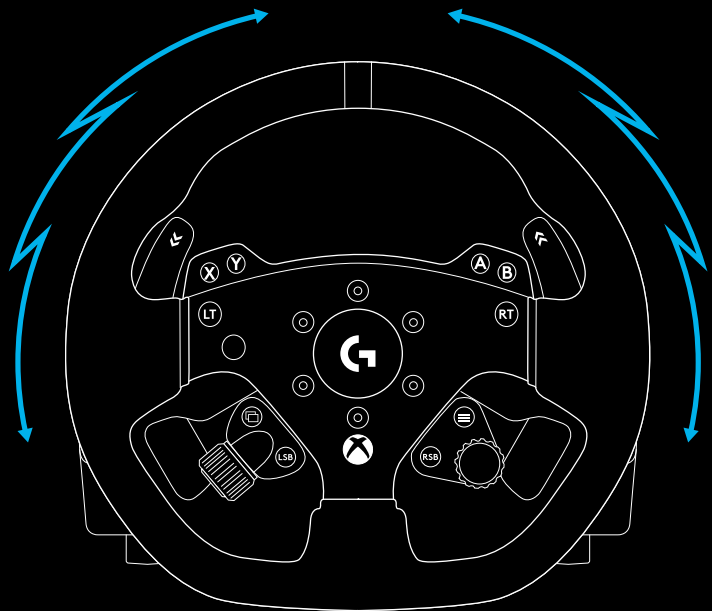

***NOTA:** El motor de accionamiento directo del volante puede producir altos niveles de par motor (hasta 11 Nm). Es importante obrar con precaución al usar el volante y ajustar un nivel de Force Feedback que no sea excesivo para quien lo use.

Este producto no es para niños pequeños.

Si tienes un choque en una simulación, el volante se te podría ir de las manos. No intentes detenerlo, ya que podrías lesionarte. Por lo general es posible detener el volante pausando el juego. Con un PC, se puede poner en pausa desde el teclado (generalmente con la tecla Escape, pero puede variar en algunos juegos). Con una consola, puede que tengas que desconectar el cable USB entre el volante y la consola.

Si haces un uso intensivo, el tubo de escape en la parte posterior del volante podría despedir un ligero olor. Es algo normal y desaparecerá gradualmente.

Si tus sesiones de carreras son excepcionalmente largas y con el volante con par motor máximo, podrías notar ciertas piezas calientes al tacto, especialmente el collarín de desacople rápido del volante y el adaptador de desacople rápido de la base. En esos casos se recomienda dejar que el volante PRO se enfríe antes de quitar el aro del volante y/o cambiar la ubicación de montaje de la base del volante.

AJUSTES

Pulsa el botón de ajustes en la base del volante para acceder al menú correspondiente. En el menú de ajustes puedes configurar distintas opciones para el volante (y los pedales, si están conectados) en 5 perfiles de memoria integrada o, si utilizas un PC, puedes ajustar directamente el perfil que se encuentra activo en G HUB. A continuación podrás cambiar fácilmente de perfil cuando cambies de juego (o incluso cuando cambies de coche en un mismo juego). Todos los ajustes se pueden configurar “en caliente” y entrarán en vigor en cuanto termines de hacer el ajuste.

Puedes asignar los nombres que quieras a los 5 perfiles de memoria integrada usando G HUB. Si utilizas una consola, puedes conectar el volante PRO al PC y cambiar los nombres de los perfiles de memoria integrada: los nombres se mantendrán cuando vuelvas a conectar la consola.



Navegación en menús

Usa cualquiera de las ruedas de ajustes del volante para subir/bajar por los menús o configurar un ajuste. Pulsa la rueda para seleccionar una opción o confirmar una selección.

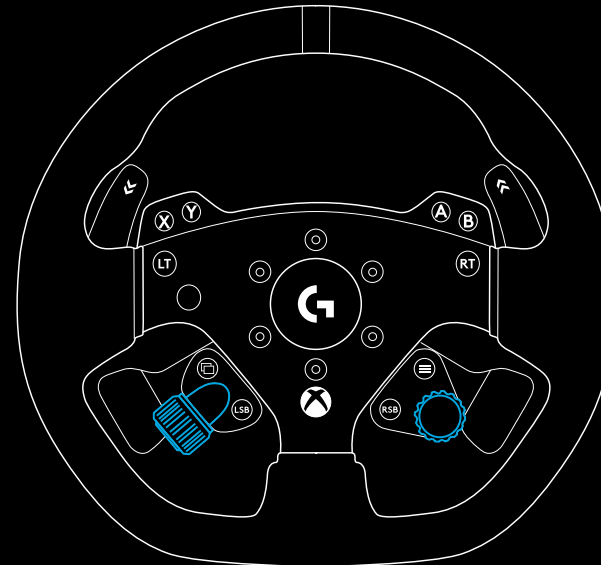

Perfil

Puedes cambiar el perfil activo para el volante. Hay 5 perfiles de memoria integrada entre los que elegir. Con un PC, tienes una opción adicional llamada G HUB. Si la seleccionas, el volante usará la configuración del perfil que esté activo en G HUB. Si haces algún ajuste en el volante a través de la pantalla de ajustes, esos cambios también se reflejarán en el perfil que esté activo en G HUB.

Los nombres de los perfiles de memoria integrada se pueden editar mediante G HUB.



Intensidad

Permite configurar la intensidad máxima de Force Feedback transmitida a través del volante, entre 1 y 11 Nm de par motor.

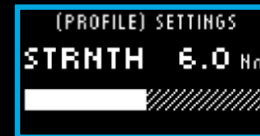

Audio TF

Define la intensidad de salida de los efectos de audio para juegos que admiten TRUEFORCE. Los efectos de audio imitarán distintos aspectos del juego, como el ruido del motor, el agarre de los neumáticos o la superficie de la carrera.



***NOTA:** Por lo general, es aconsejable que el audio Trueforce esté a un nivel lo suficientemente bajo como para oír la información adicional suministrada y que no domine la experiencia general. Imagina el nivel de vibración que produce un volante de un coche real e intenta reproducir esa sensación. Algunos juegos ofrecen niveles de control adicionales en sus menús de opciones, al permitir ajustar elementos individuales del audio (por ejemplo, separando los efectos del motor, las ruedas y la carretera).

Filtro de Force Feedback

La física y el Force Feedback varían según la simulación de conducción: algunas son a 60 Hz, otras a 300 Hz o más. Si usas un volante de accionamiento directo con gran capacidad de respuesta, conviene omitir las frecuencias por encima de las que no puede realizarse la simulación. Si mantienes el ajuste AUTO predeterminado, será apto para casi todas las simulaciones y la experiencia será más fluida. Puedes configurar este ajuste manualmente, entre 1 (filtro mínimo) y 15 (filtro máximo), para sentir algunos de los efectos más sutiles de algunos juegos, aunque con un poco más de ruido de Force Feedback.



Amortiguador

Este ajuste permite modificar la sensación del volante para hacer la experiencia más realista. Los volantes con accionamiento directo tienen mucha más capacidad de respuesta que los antiguos con Force Feedback y eso puede provocar resultados inusuales en algunos juegos que no admiten TRUEFORCE. Suele ocurrir sobre todo al conducir en tramos rectos. En algunos juegos podrías notar que el volante empieza a virar a izquierda y derecha rápidamente en torno al centro. Es porque el volante reacciona a las señales del juego indicando que se mantenga centrado, pero con una reacción exagerada debida a la capacidad de respuesta del volante. Eso se evitará configurando un nivel de amortiguación, pero ten en cuenta que cuanto mayor sea el valor que elijas menor será la capacidad de respuesta del volante. Por lo tanto, aconsejamos usar un valor lo más bajo posible, para evitar mermar el rendimiento del volante.



Ángulo

Puedes cambiar el rango de funcionamiento del volante. En la mayoría de los juegos, deberías mantenerlo en 1080 grados. Cada juego usará el rango de rotación adecuado para el coche que estés conduciendo. Puedes modificar el ajuste en juegos que no lo hacen automáticamente o si quieres anular la decisión del juego.



Fuerza de frenado

Este ajuste sólo está disponible cuando hay un juego de pedales compatible conectado al volante PRO. Permite definir el nivel de fuerza requerido para un frenado total. Al ajustar el nivel, puedes pisar el pedal del freno para ver la salida del eje, así te será más fácil configurarlo a tu gusto.



Modo Palanca izquierda/Palanca derecha

Las palancas de doble embrague se pueden asignar a uno de varios ejes:

Embrague

Acelerador

Freno

Freno de mano

Eje A

Eje B

El A/B es un par de ejes adicionales no específicos que, aparte de las funciones de simulación de carreras, pueden asignarse a funciones como mirar a la izquierda/derecha. La compatibilidad de estos ejes en diversos juegos de consola dependerá del desarrollador.

Cualquier jugador, sea cual sea su habilidad, puede usar el acelerador y el freno en simulaciones de carreras con el control analógico de esas funciones.

El control del freno de mano es esencial para el derrapaje y las carreras de rally.

El embrague permite usar la función de doble embrague del volante. El doble embrague ayudará a obtener máxima tracción y velocidad de arranque en la parrilla de salida de una carrera.

***NOTA:** Para poder habilitar el doble embrague, ambas palancas deben tener asignada la función de embrague.

En juegos para consola, las funciones de freno, eje A y eje B podrían no estar disponibles si el desarrollador no ha añadido la compatibilidad correspondiente.



Agarre de embrague (Clutch Bite)

Permite configurar el valor del eje de las palancas de doble embrague según el juego/el coche, para lograr arranques perfectos. En la sección siguiente encontrarás más información relacionada.



Modo de RPM

Los LED de RPM tienen varios patrones predefinidos entre los que puedes elegir. También puedes crear tus propios patrones con G HUB y guardarlos en la memoria integrada del volante.



Brillo de RPM

Ajusta el nivel general de brillo de los LED de RPM.



Pantalla de inicio

Puedes usar las opciones indicadas para cambiar lo mostrado en la pantalla de ajustes cuando no estés configurando el volante o los pedales. La pantalla de ajustes del volante PRO tiene cuatro modos de presentación

- 1 Dinámico
- 2 Prueba
- 3 Perfil
- 4 Par motor

Dinámico

Admite posibles actualizaciones futuras de las funciones de la pantalla.
Se activa de forma predeterminada el modo Prueba.

Prueba

De forma predeterminada, al encender el volante sin que se esté ejecutando un juego de carreras, la pantalla mostrará la pantalla de prueba. En ella puedes mover el volante y las palancas de doble embrague, y pisar los pedales compatibles (si están conectados) para ver la respuesta del eje.

Perfil

Muestra el perfil asignado al volante actualmente.

Par motor

Muestra el valor de salida de par motor activo y promedio del volante.

Modo de compatibilidad

Sobre todo al usar un PC, algunos juegos de carreras no reconocen automáticamente el volante PRO. De ser así, puedes volver a configurar los controles del juego y asignar el volante PRO para que funcione. Pero con ciertos juegos puede que sea más fácil activar el modo de compatibilidad de G923.

Al elegir la opción G923 en el modo de compatibilidad, el volante se reiniciará y el PC/la consola lo considerará como el volante G923. Los juegos que admiten el G923 configurarán el volante automáticamente para que funcione (también es esencial tener un juego de pedales compatible conectado al volante).

En el modo G923 no estarán disponibles muchos de los ajustes mencionados previamente. Aparte de poder ajustar la intensidad, el filtro de Force Feedback, el amortiguador y la fuerza de frenado, la única posibilidad será el modo de compatibilidad, que puedes usar para reactivar el modo PRO del volante. Las palancas de doble embrague sólo funcionarán como acelerador y freno en este modo. Por eso es aconsejable conservar el modo PRO siempre que sea posible, para tener acceso permanente a todas las funciones del volante.

Plataforma

De forma predeterminada, el volante PRO siempre te pedirá que elijas la plataforma que usar cuando lo enciendas. Si quieres omitir esa selección, puedes hacer que el volante se inicie siempre en un modo concreto (por ejemplo, si sólo juegas con un PC). El ajuste de plataforma ofrece varias opciones:

- On Startup (Al iniciar). Es la predeterminada.
- Consoles (Consolas). Dependerá de la versión del volante PRO que utilices.
- PC

Simplemente selecciona una opción y el volante la usará automáticamente la próxima vez que lo enciendas.

CONFIGURAR EL DOBLE EMBRAGUE

- 1** En el juego que quieras, inicia una sesión de práctica o contrarreloj con el coche que quieras.
- 2** Ve al ajuste Agarre de doble embrague en la pantalla de ajustes del volante PRO.
- 3** Presiona a fondo la palanca de doble embrague izquierda, selecciona la primera marcha con la palanca de marchas y acelera a tope.
- 4** Manteniendo presionada al máximo la palanca de doble embrague, usa la rueda de ajuste derecha del volante para modificar el valor en la pantalla, hasta que veas el coche en movimiento.
- 5** Ahora experimenta con arranques siguiendo las instrucciones a continuación y ajusta el valor para lograr la tracción deseada.

USAR EL DOBLE EMBRAGUE

Con un sistema de doble embrague, en la parrilla de salida puedes conseguir una tracción máxima sin tener que encontrar el punto de agarre del pedal del embrague. Y eso puede darte una ventaja considerable al comienzo de una carrera. Para usar el sistema de doble embrague durante el juego:

- 1** Al comienzo de una carrera, presiona a fondo ambas palancas de doble embrague.
- 2** Selecciona la primera marcha con la palanca de subir marcha y pisa a fondo el pedal del acelerador.
- 3** En cuanto se dé la señal de salida, suelta la palanca de doble embrague derecha. El coche debería empezar a moverse a medida que se active el punto de agarre del embrague.
- 4** Suelta suavemente la palanca de doble embrague izquierda para lograr una tracción máxima.

Merece la pena practicar este último paso y modificar la configuración del punto de agarre varias veces para encontrar el método adecuado en tu caso. Cuando lo tengas, esta función te puede ayudar a avanzar varias posiciones en la parrilla de salida.

***NOTA:** En algunos juegos no se admite la función de doble embrague. Encontrarás una lista de juegos que admiten la función de doble embrague en logitechG.com/support/pro-wheel-ps

G HUB Y PATRONES DE RPM PERSONALIZADOS

Logitech G HUB activa las siguientes funciones del volante PRO:

- Programación de botones con perfiles que pueden asociarse a juegos
- Configuración de ajustes del volante, como el ángulo de rotación y la intensidad de TRUEFORCE
- Creación de patrones de LED de RPM propios
- Edición de perfiles de juego y personalización de patrones de LED de RPM en la memoria integrada
- Prueba de los ejes del volante

G HUB LIGHTSYNC/AJUSTES DE LED DE RPM

El volante de carreras PRO tiene varios patrones de iluminación de RPM predefinidos en la memoria y disponibles para elegir en G HUB. Además, los desarrolladores de juegos pueden ocuparse directamente de esos LED si lo desean, para recrear el comportamiento exacto del coche simulado. También se pueden editar los patrones de luz personalizados que haya en la memoria del volante. Así los usuarios de consolas pueden utilizar esta función: configuran lo necesario en su PC Windows, lo guardan en la memoria del volante y luego lo conectan a la consola.

Se puede copiar cualquier efecto, incluidos los creados por el usuario. Para ello se usa el icono de copia que aparece a la derecha de un efecto al seleccionarlo.

El brillo general de los LED de RPM se puede modificar mediante el control deslizante que hay bajo el menú desplegable de efectos.

AJUSTES DEL VOLANTE EN G HUB

Sensibilidad

Altera la respuesta de la acción de los pedales para aumentar o reducir la sensibilidad. Dejar este control deslizante al 50% proporcionará una salida lineal 1:1. Entre 51% y 100% aumentará la sensibilidad del volante alrededor del movimiento central. Entre 0% y 49% reducirá la sensibilidad del volante alrededor del movimiento central.

El resto de ajustes corresponderán a los de la pantalla de ajustes en la base del volante y se han descrito previamente en este manual.

CREAR UN PATRÓN DE RPM PERSONALIZADO

Haz clic en el menú desplegable, elige una de las opciones de Efectos en el dispositivo y haz clic en el botón Editar:



A la izquierda se encuentra el selector de color. En la sección principal, el matiz del color cambia de izquierda a derecha, y el brillo del color cambia de arriba abajo en el rectángulo.

Puedes guardar un color haciendo clic en el círculo con el signo + debajo del rectángulo. Para asignar un color a uno de los LED, selecciona el color y luego haz clic en el LED en la imagen de la derecha (el icono del puntero se convertirá en un bote de pintura para indicar que puedes “pintar” ese color en el LED).

Debajo hay un menú desplegable que contiene los patrones predefinidos suministrados con el volante de carreras PRO de fábrica. Elige el que prefieras.

Para terminar, cambia el nombre del patrón seleccionando el texto RPM LEDs en la parte superior, escribiendo el nombre deseado y haciendo clic en el botón Guardar en la parte inferior.

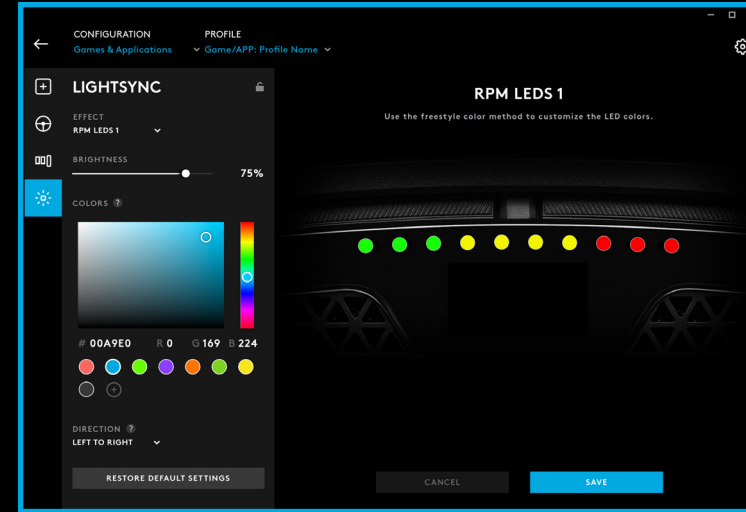

GESTIONAR PERFILES DE G HUB Y MEMORIA INTEGRADA

En la parte superior de G HUB hay disponibles dos menús desplegables: Configuración y Perfil.

Configuración permite optar por ajustar perfiles de software para juegos dentro de G HUB, igual que para otros productos Logitech G, o editar la configuración en la memoria integrada.

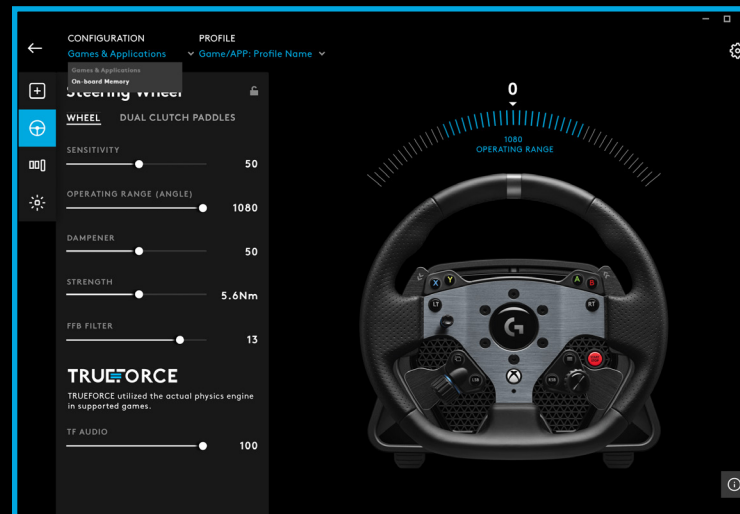

Con la opción Juegos y aplicaciones seleccionada en el menú Configuración, el menú desplegable para perfil contendrá todos los perfiles que haya en G HUB, los incluidos como parte de actualizaciones de G HUB o perfiles que hayas creado tú y asociado a un archivo .exe de programa.

Con Memoria integrada seleccionada en Configuración, el menú desplegable para perfil contendrá sólo las cinco entradas de memoria integrada:

Cualquier cambio a estos ajustes que hagas en G HUB se guardará automáticamente en la memoria del volante PRO para el perfil seleccionado. También puedes editar el nombre del perfil. Después de seleccionar un perfil, haz clic en el icono de edición junto a Perfil, en la parte superior de la pantalla. Podrás escribir el nuevo nombre que quieras para el perfil y se guardará en el volante PRO. Se conservará en la memoria y, cuando uses el volante PRO en una consola, ese nombre de perfil estará presente.

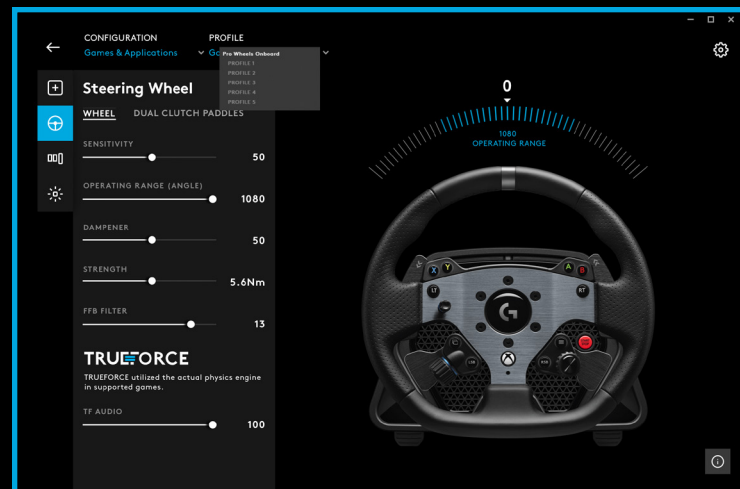

***NOTA:** Si está abierto el menú de ajustes en el volante, no será posible cambiar los ajustes del volante PRO usando G HUB. G HUB mostrará un mensaje de error y pedirá que cierres el menú de ajustes en el volante si detecta que está abierto.

MANTENIMIENTO RECOMENDADO

Tu volante PRO se ha concebido para funcionar cientos y cientos de horas ofreciéndote las mismas estupendas sensaciones que al usarlo por primera vez. Pero, al igual que con tu coche de verdad, se recomienda mantenerlo limpio realizando un simple mantenimiento con cierta regularidad.

Mantenimiento regular (semanal)

- Limpia con un aspirador la rejilla frontal de la base del volante para que no se acumule polvo.
- Limpia el cuerpo y el aro del volante con un paño húmedo muy bien escurrido y que no suelte pelusa.

Cada 200 horas

Limpia la superficie externa del adaptador de desacople rápido en la base del volante usando una toallita impregnada en alcohol isopropílico.

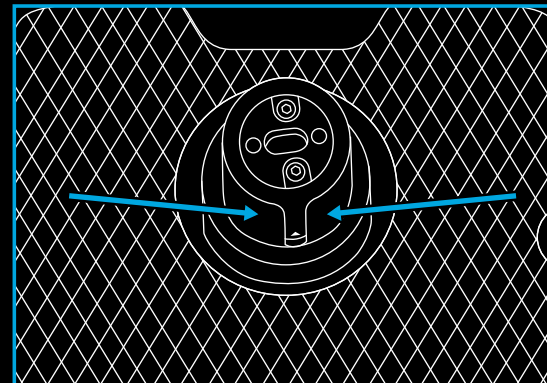

ACTUALIZACIONES DE FIRMWARE

El firmware (o software integrado) es el código que controla todas las funciones del volante PRO. Periódicamente, Logitech puede publicar actualizaciones de ese firmware con las que mejorar funciones. Estarán disponibles a través de G HUB, que mostrará una notificación cuando haya una actualización disponible.

¿PREGUNTAS?

logitechG.com/support/pro-wheel-xb

CONECTIVIDADE

- 1 Ligação USB para PC / consola
- 2 Portas para periféricos*
- 3 Conector de alimentação

*Nota: Não é uma ligação USB padrão. Apenas os periféricos de corridas Logitech irão funcionar nestas portas. Outros periféricos USB não irão funcionar e não devem ser ligados.

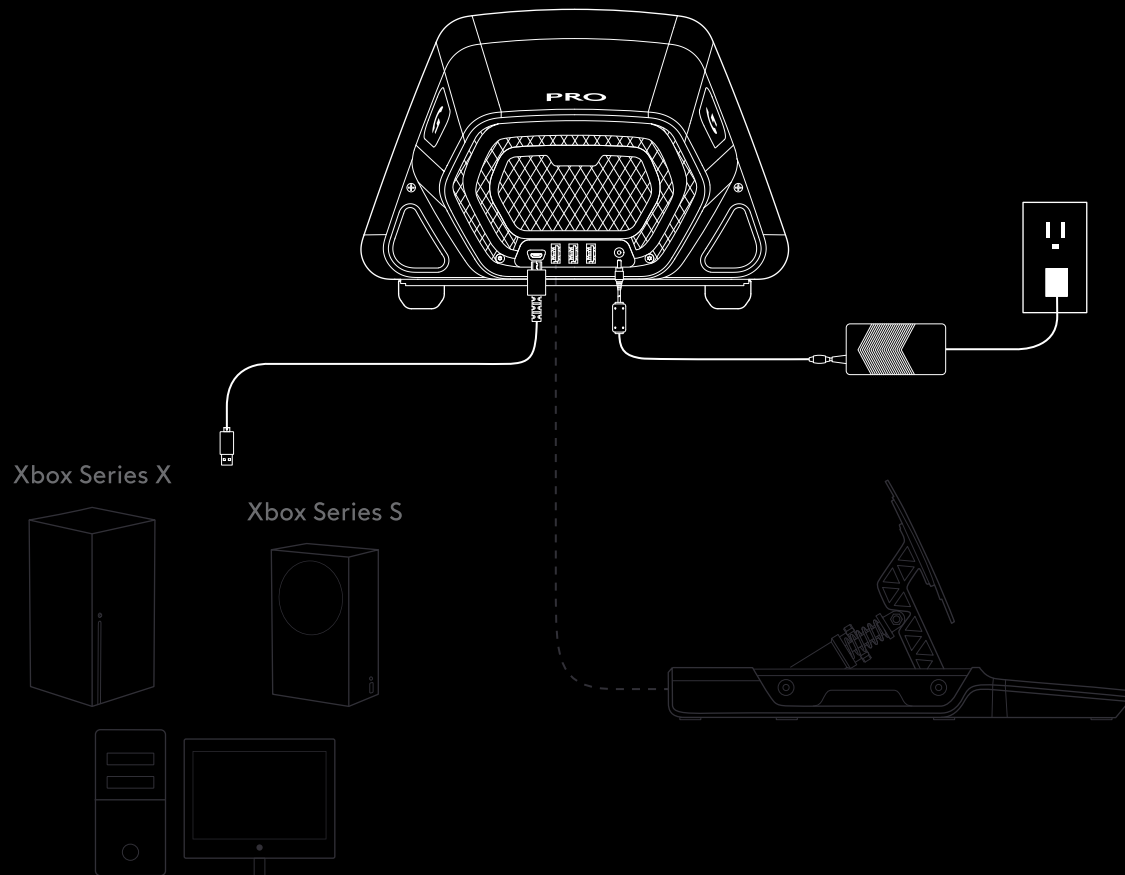

Certifique-se de que o conector de alimentação está totalmente inserido; caso contrário, o seu volante PRO pode não funcionar correctamente. Ao inserir o conector, pode sentir um pequeno clique, mas pode continuar a premir até que o conector esteja totalmente inserido. Não use força excessiva para inserir o conector.

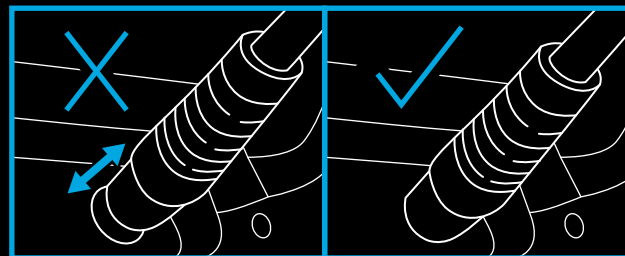

INSTALAÇÃO

1 SECRETÁRIA

1a. Coloque a base do volante sobre a sua secretária e certifique-se de que os pés na parte inferior estão alinhados em relação à extremidade.

1b. Insira o grampo no orifício da parte frontal.

1c. Aperte o grampo ao ajustar a pega do parafuso.

Assim que o grampo tiver entrado em contacto com a secretária, só é necessário entre meia a uma volta completa da pega para atingir o nível adequado de fixação. Não aperte demasiado.

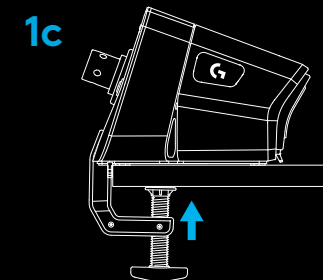
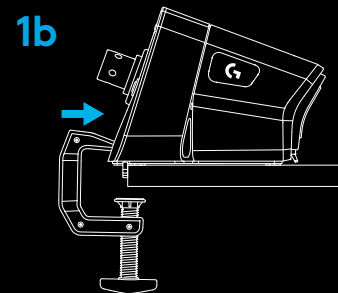
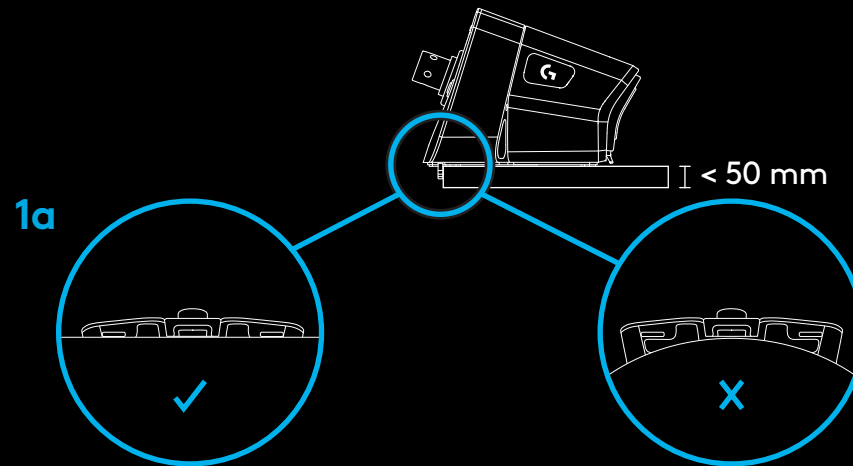

***Nota:** Tenha também em atenção a construção da sua secretária e a respectiva compatibilidade com a fixação de um volante de binário alto. Algumas secretárias utilizam uma construção oca, por exemplo, onde se tem uma peça superior e uma peça inferior de material. É provável que essas peças sejam finas e é pouco provável que resistam às forças aplicadas quando o volante estiver fixado na devida posição. A Logitech recomenda apenas a fixação do seu volante PRO a uma secretária feita de material sólido, como Cartão rígido de média densidade (MDF) ou madeira.

2 BANCO DE CORRIDA

2a. Utilize os três orifícios para parafusos na parte inferior do volante PRO Racing para o fixar à maioria dos principais bancos de corridas.

- Serão necessários 3 x parafusos M6X1 (não incluídos) com uma profundidade máxima dentro da base do volante de 15 mm. Lembre-se de ter em conta a espessura da superfície onde está a fixar a base do volante.
- A utilização de um parafuso mais comprido do que este danificará a unidade do volante, por isso, use anilhas, caso seja necessário, para certificar-se de que os parafusos não penetram demasiado na base do volante
- Só precisa de apertar manualmente. Não utilize ferramentas eléctricas para apertar os parafusos.

2b. Pode utilizar a tampa incluída para tapar o orifício do grampo ao fixar a um banco de corrida.

ATENÇÃO: Não utilize o aro do volante como alavanca para o ajudar a entrar ou sair do seu banco de corridas, pois essa acção danificará o seu PRO Racing Wheel.

2a

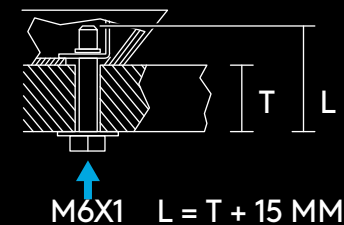
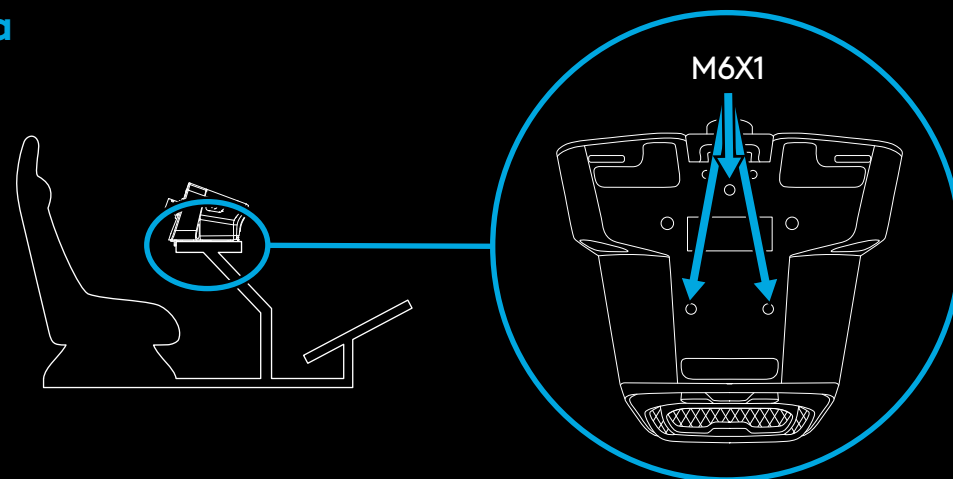

2b

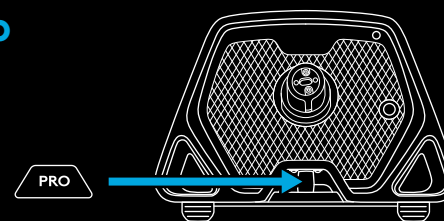

3 FIXAR O ARO DO VOLANTE

- 3a. Ligue o aro do volante à base do volante, certificando-se de que o eixo está alinhado correctamente.
- 3b. Pode utilizar a tampa incluída para tapar o orifício do grampo ao fixar a um banco de corrida.
- 3c. Prima o aro do volante em direcção ao eixo na base do volante até ouvir o bloqueio do anel de libertação rápida na devida posição.

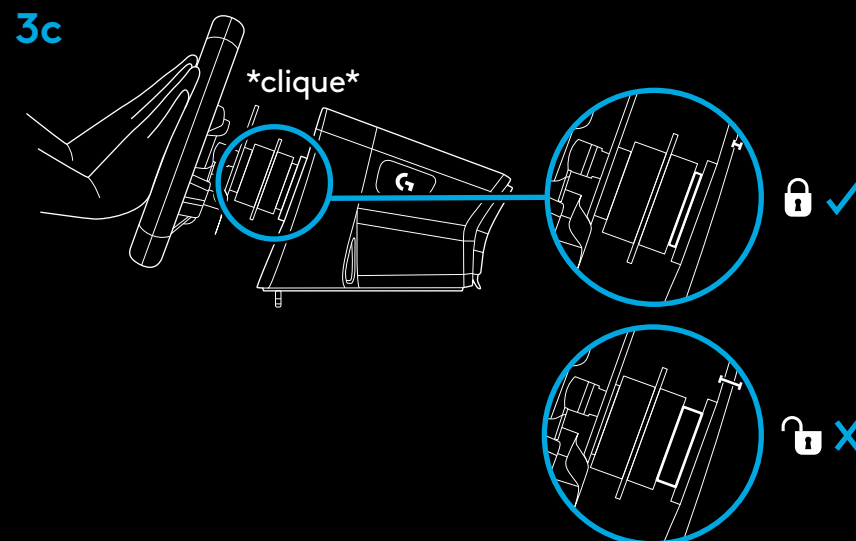
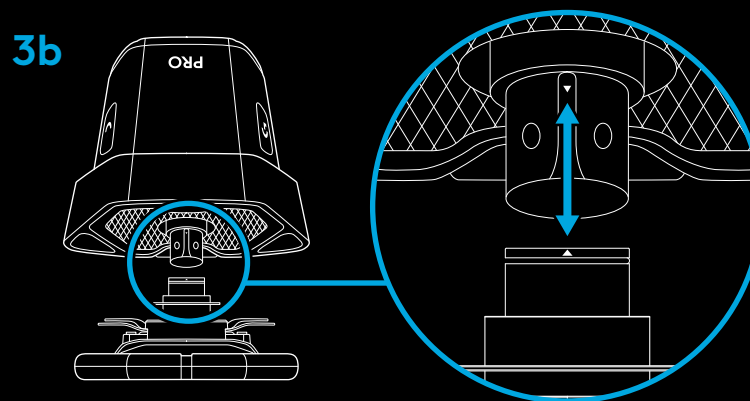
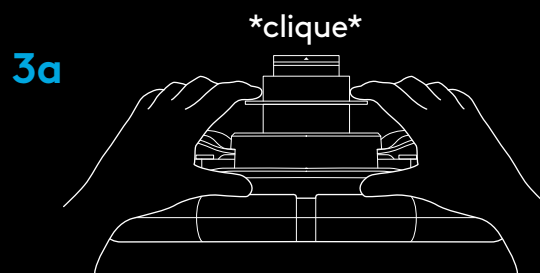

LIGAR E SOFTWARE

- 1** Ligue o volante premindo o botão Ligar/Desligar na parte frontal da base do volante. O aro do volante girará ligeiramente para verificar a sua calibração e depois irá centrar-se.
- 2** O ecrã de definições na base do volante solicita que escolha a plataforma em que pretende jogar.
- 3** Use o botão esquerdo ou o botão direito no volante para seleccionar a plataforma e, em seguida, prima o botão até que este clique para realizar a sua selecção.
 - Para jogar na sua consola, basta carregar o jogo compatível à sua escolha e começar a correr.
 - No PC, deve primeiro transferir e instalar a última versão do software Logitech G HUB em www.logitechG.com/GHUB. Assim que estiver instalado, pode começar a correr no título à sua escolha. Lembre-se que alguns títulos podem requerer que configure primeiro o volante nas definições de controlo do jogo para poder funcionar.

Pode também pretender utilizar o modo de compatibilidade do G923 para alguns títulos em que seja necessário para fazer funcionar o volante, ou para simplificar a configuração. Os detalhes sobre como aceder a esta opção podem ser consultados na secção do manual que abrange a apresentação das definições.

Assim que estiver concluído, para desligar o volante, mantenha premido o botão ligar/desligar durante 2 segundos.

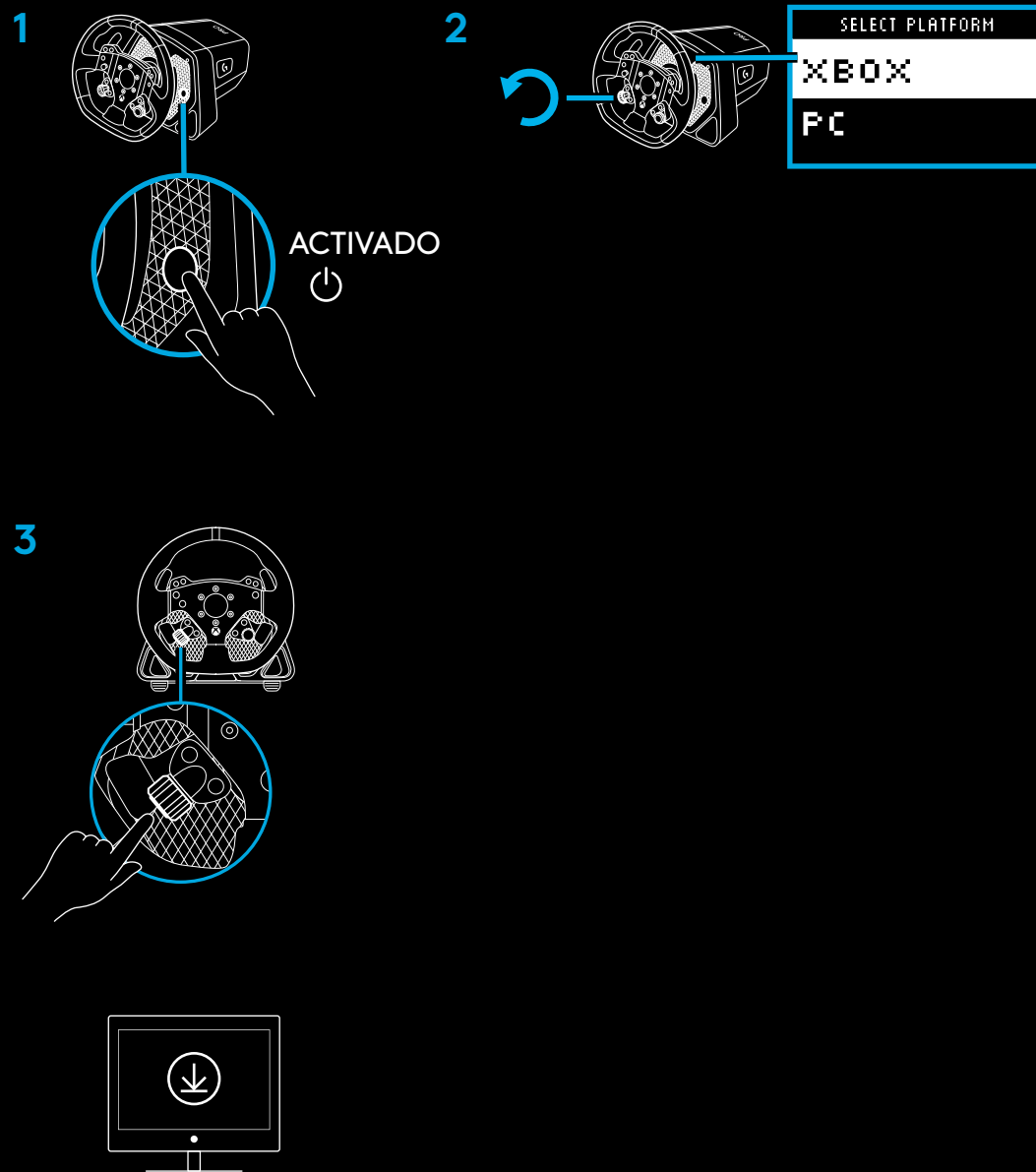

www.logitechG.com/ghub

FUNCIONALIDADES

- 1 Redução da mudança
- 2 Botões Y, X e LT
- 3 Botão direccional
- 4 Botões Vista e LSB
- 5 Patilha de embraiagem dupla esquerda
- 6 Controlo de ajuste esquerdo e botão de pressão*
- 7 Aumentar mudança
- 8 Botões A, B e RT
- 9 Botões Menu e RSB
- 10 Patilha de embraiagem dupla direita
- 11 Controlo de ajuste direito e botão para premir*
- 12 Botão Xbox

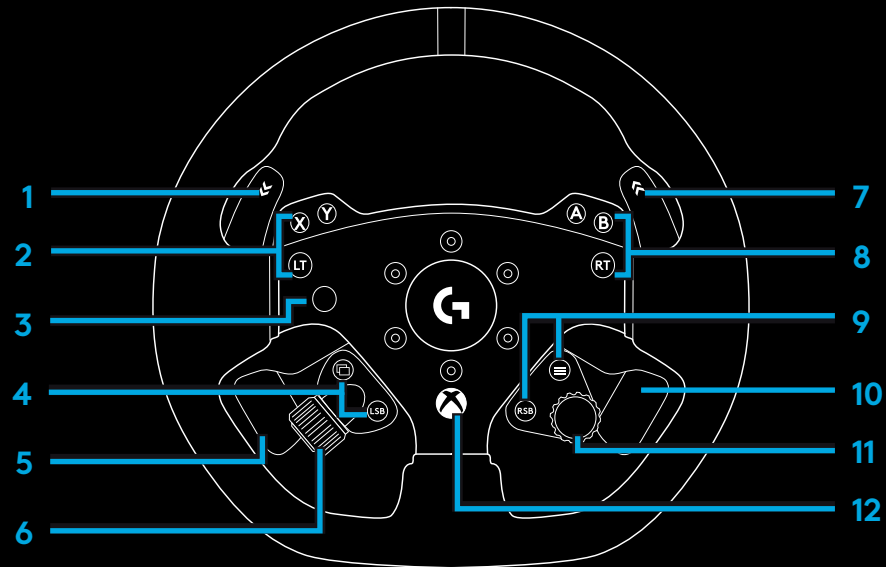

- 1 Ecrã de definições OLED e LEDs RPM
- 2 Botão definições
- 3 Botão Ligar/desligar
- 4 Tampa da reentrância do grampo

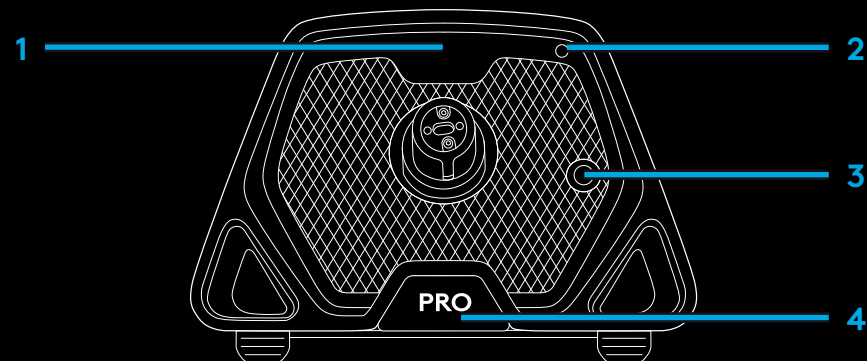

FORÇA REACTIVA

O seu volante Logitech G PRO Racing inclui um motor de transmissão directa que fornecerá força reactiva nos jogos e sistemas suportados. Em títulos suportados, sentirá também a nossa abordagem à força reactiva de última geração: TRUEFORCE.

O TRUEFORCE integra-se directamente com a física e o áudio do jogo para permitir força reactiva de alta definição em tempo real. Aderência, suspensão, peso e potência, até mesmo a ressonância sonora única do motor - são sentidas imediatamente e de forma precisa através do volante.

Para obter uma lista de títulos suportados, visite logitechG.com/support/PRO_Wheel_xb

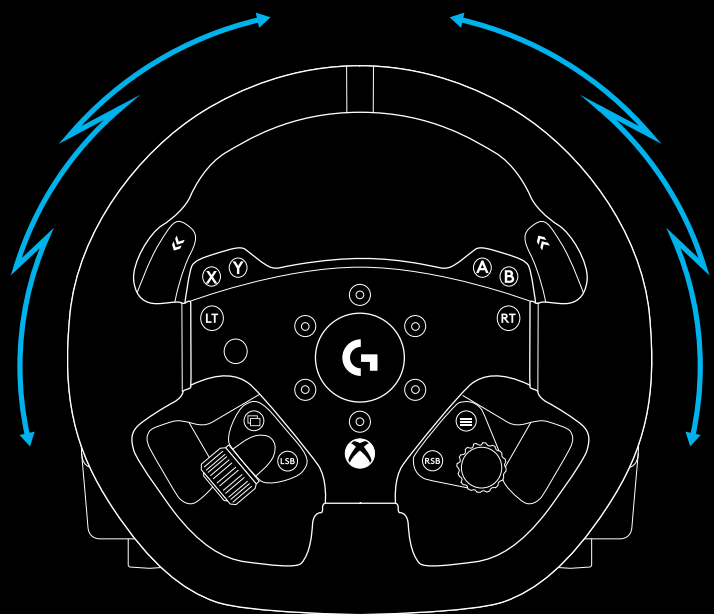

***NOTA:** O motor de transmissão directa no seu volante pode produzir níveis elevados de binário (até 11 Nm). Tenha cuidado ao utilizar o volante e ao definir o nível de força reactiva para um que seja compatível com os limites da pessoa que o utiliza.

Este produto não se destina a ser utilizado por crianças pequenas.

Se tiver um acidente com um veículo enquanto conduz num título de simulação, o volante pode escapar-se das suas mãos. Não tente parar o movimento do volante, já que essa acção pode causar lesões. Normalmente, pode parar o volante ao colocar o jogo em pausa. No PC, esta acção pode ser realizada com o seu teclado (frequentemente é a tecla Escape, mas pode ser diferente noutros jogos). Na consola, poderá ter de desligar o cabo USB do seu volante da consola.

Sob utilização intensiva, pode notar um ligeiro odor do escape na parte traseira do volante. É normal e irá desaparecer ao longo do tempo.

Além disso, se correr sessões de corrida excepcionalmente longas com o volante no binário máximo, certas partes do volante podem ficar quentes ao toque, especialmente o anel de libertação rápida no volante e o adaptador de libertação rápida na base do volante. Nessas circunstâncias, recomenda-se que deixe o seu volante PRO arrefecer antes de remover o volante e/ou mover a base do volante de onde está instalada.

DEFINIÇÕES

Prima o botão Definições na base do volante para aceder ao menu Definições. No menu definições pode configurar diferentes definições para o seu volante (e pedais, se estiverem instalados) em 5 perfis integrados diferentes ou, se ligado a um PC, ajustar directamente o perfil actualmente activo no G HUB. Pode em seguida, alternar facilmente entre perfis quando muda de jogo (ou mesmo quando muda de carro no mesmo jogo). Todos os ajustes são "ajustáveis em tempo real" e entrarão em vigor assim que terminar de ajustar.

Os 5 perfis integrados diferentes podem ser renomeados com o G HUB. Se estiver a correr numa consola, pode ligar o volante PRO ao seu PC, renomear os perfis integrados e esses nomes ainda estarão presentes quando voltar a ligar à sua consola.



Navegação no menu

Use um dos controlos de ajuste no volante para percorrer os menus para cima/baixo ou ajustar uma definição. Prima o botão para seleccionar ou confirmar uma selecção.

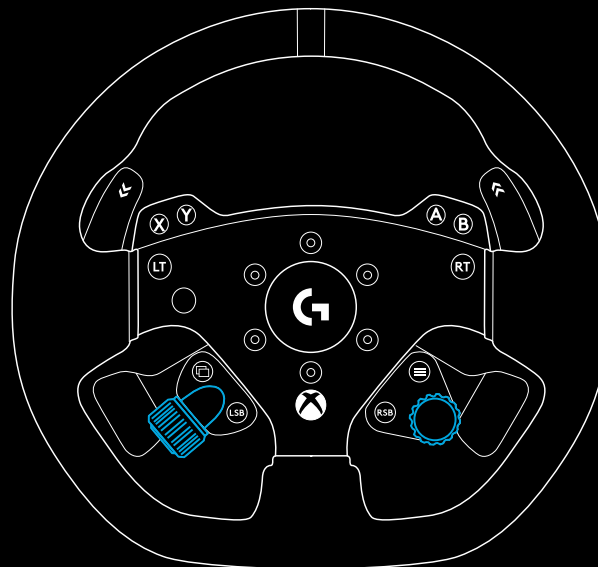

Perfil

Altere o perfil activo para o seu volante. Tem à escolha 5 perfis integrados. No PC, tem uma opção adicional chamada G HUB; se a seleccionar, o volante nesse caso, utilizará as definições para o perfil actualmente activo no G HUB. Se efectuar alterações a quaisquer das definições no volante com o ecrã das definições, nesse caso, essas alterações também estarão reflectidas no perfil actualmente activo no G HUB.

Os nomes dos perfis integrados podem ser editados com o G HUB.



Força

Permite-lhe definir a força máxima em geral sentida através do volante, entre 1 e 11Nm de binário.

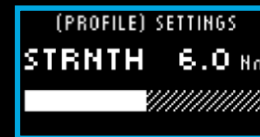

Áudio TF

Define a força da saída dos efeitos de áudio para os jogos que suportam o TRUEFORCE. Os efeitos de áudio replicam diferentes aspectos do seu título de corridas como o barulho do motor, a aderência dos pneus ou a superfície da estrada.



***NOTA:** Normalmente, recomenda-se que a definição do Áudio Trueforce seja definido a um nível suficientemente baixo para receber as informações adicionais que fornecer sem sobrecarregar a experiência geral. Pense no nível de vibração que iria obter através de um volante de um carro real e tenha-o como objectivo. Alguns títulos fornecem níveis adicionais de controlo no interior dos respetivos menus de opções de controlo, permitindo-lhe ajustar elementos individuais do áudio; separando, por exemplo, os áudios do motor, do pneu e da estrada.

Filtro da Força reactiva

Cada simulação de condução irá executar a física e a força reactiva a diferentes velocidades, algumas apenas a 60 Hz, e outras a 300 Hz ou mais. Com um volante de transmissão directa altamente responsivo, é desejável filtrar frequências acima das quais a simulação não pode ser executada. Se deixar esta opção na opção padrão AUTO, esta abrange a grande maioria das simulações e proporciona uma experiência mais suave. Se desejar, pode ajustá-lo manualmente com as definições 1 (menos filtro) a 15 (filtro máximo), permitindo-lhe sentir mais alguns dos efeitos menores que alguns títulos produzem, à custa de introduzir um pouco mais de ruído na força reactiva.



Amortecedor

Esta definição permite alterar a sensação do volante para que este possa ter uma sensação mais realista. Os volantes de transmissão directa são muito mais reactivos do que as volantes de força reactiva mais antigos e isto pode resultar em algum comportamento invulgar ao correr títulos mais antigos que não sejam compatíveis com o TRUEFORCE, sendo o mais comum quando se conduz nas rectas de uma pista. Em alguns títulos, pode sentir que o volante começa a mover-se rapidamente da esquerda para a direita a partir do centro. Isto é o volante a reagir aos sinais do jogo que lhe dizem para se manter centrado, mas que reage em excesso devido à capacidade de reacção do volante. A definição de um nível de Amortecimento ajudará a filtrar isto, mas lembre-se de que qualquer nível de amortecimento resultará num volante cada vez menos responsivo à medida que aumenta a percentagem. Recomendamos, portanto, que mantenha a definição o mais baixo possível para evitar afectar o desempenho do volante.



Ângulo

Altere o intervalo do ângulo de funcionamento do volante em geral. Para a maioria dos jogos, deve ser deixado a 1080 graus e os títulos procuram corresponder ao intervalo de rotação correcto para o carro que está a conduzir. Para os jogos que não o fazem, ou se quiser anular o que o jogo está a fazer, esta opção permite-lhe fazê-lo.



Força de travagem

Esta configuração só está disponível se ligar um conjunto de pedais compatível ao volante PRO. Permite-lhe definir o nível de força necessário para alcançar 100% de travagem. Ao ajustar o nível, pode carregar no pedal do travão para ver a saída do eixo, facilitando a afinação de acordo com a sua preferência.



Modo Patilha L / Patilha R

As patilhas de embraiagem dupla podem ser atribuídas a um de vários diferentes eixos:

Embraiagem

Acelerador

Travão

Travão de mão

Eixo A

Eixo B

Os Eixos A/B são um par de eixos adicionais não específicos que podem ser atribuídos a outras funcionalidades fora dos cenários normais de simulação de corrida, por exemplo, olhar para a esquerda / direita. A compatibilidade destes botões nos títulos de consola irá depender da produtora.

O acelerador e o travão permitem aos jogadores com capacidades diferentes participar em corridas de simulação com o controlo analógico essencial sobre as funções que são necessárias para um melhor controlo.

O controlo do travão de mão é um requisito chave nas corridas de rally e de drifting.

A embraiagem permite a possibilidade de ativar a funcionalidade de embraiagem dupla no volante. A embraiagem dupla pode ser considerada como uma funcionalidade de arranque assistido que permite a tração e velocidade de arranque máximos na grelha inicial da corrida.

***NOTA:** Para que a funcionalidade de Embraiagem dupla funcione, ambas as patilhas têm de ser atribuídas à função Embraiagem.

Nos títulos de consola as funções, Travão de mão, Eixo A, Eixo B podem não responder já que a compatibilidade relativamente a estes botões tem de ser adicionada pela produtora dos jogos.



Ponto de embraiagem

Use esta definição para ajustar o valor do eixo das patilhas de Embraiagem dupla para o jogo/carro que está a usar e alcançar os arranques perfeitos. Consulte a próxima secção do manual para obter mais detalhes.



Modo RPM

Os LEDs de RPM têm vários padrões predefinidos que pode escolher. Para além disso, pode criar os seus próprios padrões personalizados com o G HUB e guardá-los na memória integrada do volante.

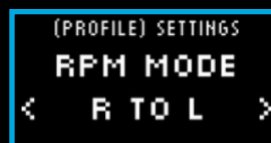

Brilho do RPM

Ajuste o nível de brilho geral dos LEDs de RPM.



Ecrã inicial

Pode usar as opções aqui para alterar o que é apresentado no ecrã de Definições quando não ajusta as definições do volante ou dos pedais. O ecrã de definições no seu volante PRO tem quatro modos de apresentação

- 1 Dinâmico
- 2 Teste
- 3 Perfil
- 4 Binário

Dinâmico

É compatível com potenciais actualizações futuras à funcionalidade do ecrã. Predefinições da função Teste.

Teste

Por predefinição, quando vira o seu volante e não houver nenhum título de corridas a ser executado, o ecrã apresentará o ecrã de Teste. Neste ecrã, pode mover o volante, as patilhas de embraiagem dupla e premir os pedais num conjunto de pedais compatíveis (se estiver instalado) para ver a resposta do eixo.

Perfil

Apresenta o perfil a que o seu volante está actualmente definido.

Binário

Apresenta a saída de binário em tempo real e em média do volante.

Modo de compatibilidade

No PC em especial, alguns títulos de corridas não reconhecem o volante PRO automaticamente. Quando isto ocorre, pode normalmente reconfigurar os controlos do jogo e atribuir ao volante PRO para que este funcione, mas em alguns títulos, pode ser mais fácil ativar o modo de compatibilidade do G923.

Quando escolhe a opção G923 no modo de compatibilidade, o volante será reiniciado e aparecerá no PC/consola como se fosse o volante G923. Os jogos que são compatíveis de forma nativa com o G923 irão, por conseguinte, configurar automaticamente o volante para que funcione (é também essencial que tenha um conjunto compatível de pedais ligados ao volante também).

No modo G923, muitas das definições mencionadas acima não estão disponíveis. Poderá ajustar a Força, Filtro FFB, Amortecedor e Força de Travagem, mas a sua única outra opção é o Modo de Compatibilidade, que pode utilizar para mudar a volante novamente para o respectivo modo original do volante PRO. As patilhas de Embraiagem dupla só funcionam como Acelerador e Travão neste modo. É por isso recomendado que permaneça no modo volante Pro sempre que possível para poder ter sempre acesso ao conjunto de funcionalidades completo do volante.

Plataforma

Por predefinição, o seu volante PRO irá sempre solicitar-lhe que escolha a plataforma que pretende usar quando o ligar. Se quiser impedir que isto aconteça, pode forçar o volante a começar sempre num modo (por exemplo, quando só joga no PC). A definição da plataforma tem várias opções:

- No arranque (predefinição)
- Consolas (estas serão alteradas, consoante a versão do volante PRO que tiver)
- PC

Basta seleccionar a opção que pretender e da próxima vez que ligar o volante, escolherá essa opção automaticamente.

DEFINIR A EMBRAIAGEM DUPLA

- 1** No jogo que pretende usar, comece um sessão de treino ou prova de contra-relógio no carro à sua escolha.
- 2** Navegue até à definição Ponto de embraiagem D no ecrã de definições do seu volante PRO.
- 3** Engate a Patilha de embraiagem dupla esquerda por completo, selecione a primeira mudança com a patilha de mudanças e pise o acelerador.
- 4** Enquanto mantém a patilha de embraiagem dupla engatada por completo, use o botão de ajuste adequado no volante para ajustar o valor no ecrã até ver o carro começar a mover-se no ecrã.
- 5** Agora experimente fazer arranques com as instruções abaixo e ajuste o valor até estar satisfeito com a tracção que está a receber no jogo.

USAR A EMBRAIAGEM DUPLA

Usar uma sistema de embraiagem dupla a partir da grelha inicial da corrida permite-lhe alcançar a tracção máxima sem necessidade de encontrar o ponto de embraiagem do pedal de embraiagem, isto pode dar-lhe uma vantagem significativa no início da corrida. Para usar a embraiagem dupla no jogo:

- 1** No início da corrida, desengate completamente ambas as patilhas da Embraiagem dupla.
- 2** Selecione a primeira mudança com a patilha de subir mudança e carregue por completo no pedal do acelerador.
- 3** Assim que o sinal ficar verde para o arranque de início de corrida, liberte imediatamente a patilha de embraiagem dupla direita. O carro deve começar a andar à medida que o ponto de embraiagem é engatado.
- 4** Liberte suavemente a patilha de embraiagem dupla esquerda para poder obter a tracção máxima.

Vale a pena praticar este último passo e modificar a definição do ponto de embraiagem várias vezes para encontrar o melhor método para si. Assim que o aperfeiçoar, esta funcionalidade pode ajudá-lo a subir vários lugares na grelha.

***NOTA:** A função de embraiagem dupla não é compatível com alguns jogos. Pode encontrar uma lista de jogos que suportam a funcionalidade de embraiagem dupla em logitechG.com/support/pro-wheel-xb

G HUB E PADRÕES DE RPM PERSONALIZADOS

O Logitech G HUB permite as seguintes funcionalidades no volante PRO:

- A programação de botões com perfis que podem ser associados a jogos.
- Ajuste das definições do volante, como o Ângulo de rotação e a força do TRUEFORCE
- Criação de padrões dos LEDs de RPM personalizados
- Editar perfis de jogo e padrões dos LEDs de RPM personalizados na memória integrada
- Teste dos vários eixos do volante

DEFINIÇÕES DO VOLANTE G HUB

Sensibilidade

Altera a resposta de saída do volante para ser mais ou menos sensível. Deixar este controlo de deslize em 50% fornecerá uma saída linear de 1:1. Entre 51% e 100%, o volante ficará cada vez mais sensível em torno do movimento central do volante. Entre 0% e 49%, o volante ficará cada vez menos sensível em torno do movimento central do volante.

Todas as outras definições correspondem às que estão presentes no ecrã de definições na base do volante e foram descritas anteriormente no manual.

DEFINIÇÕES G HUB LIGHTSYNC/ LED DE RPM

O volante PRO Racing tem uma série de padrões predefinidos de iluminação RPM já definidos na respectiva memória e disponíveis para escolher dentro do G HUB. Os programadores dos jogos podem também abordar directamente os LEDs de RPM se assim o desejarem, recriando o comportamento efectivo do carro que estão a simular. No entanto, também pode editar os padrões de iluminação predefinidos que estão presentes na memória do volante. Esta acção permite que os utilizadores das consolas também tirem proveito desta funcionalidade, configure tudo no seu Windows PC, guarde na memória do volante e, em seguida, ligue-o à consola.

Qualquer efeito, incluindo os seus próprios efeitos personalizados, podem ser copiados com o ícone copiar que aparece à direita de qualquer efeito quando o selecciona.

O brilho geral dos LEDs de RPM pode ser alterado com o controlo de deslize por baixo do menu pendente dos efeitos.

DEFINIR O PADRÃO DE RPM PERSONALIZADO

Clique no menu pendente, escolha um dos efeitos no dispositivo e, em seguida, clique no botão Editar:



À esquerda, pode ver o selector de cor. Na secção de cor principal, a tonalidade da cor é alterada ao mover da esquerda para a direita e o brilho da cor é alterado ao mover de cima para baixo no rectângulo.

Pode guardar uma cor ao clicar no círculo com o símbolo + abaixo do rectângulo. Para atribuir uma cor a um dos LEDs, basta seleccionar a cor e, em seguida, clique no LED na imagem à direita (o ícone do rato altera-se para um balde de tinta para mostrar-lhe que pode “pintar” o LED dessa cor).

Abaixo disso está um menu pendente que contém padrões predefinidos já incluídos no volante PRO Racing, basta escolher o seu preferido.

Para terminar, renomeie o padrão seleccionando o texto dos LEDs de RPM na parte superior, escrevendo o seu próprio nome e, em seguida, clique em Guardar na parte inferior.

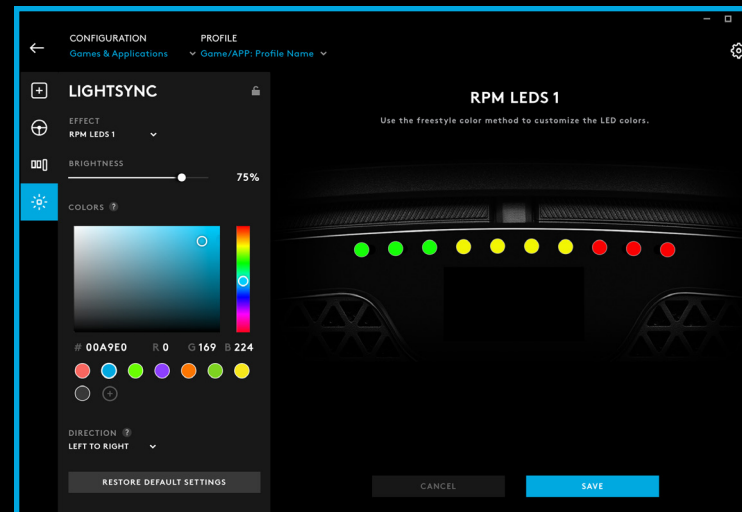

GESTÃO DO G HUB E PERFIS INTEGRADOS

Na parte superior do G HUB, tem dois menus pendentes disponíveis: Configuração e Perfil.

A configuração permite-lhe escolher se está a ajustar perfis de software para jogos dentro do G HUB, tal como para outros produtos Logitech G ou se lhe permite editar as definições na memória integrada.

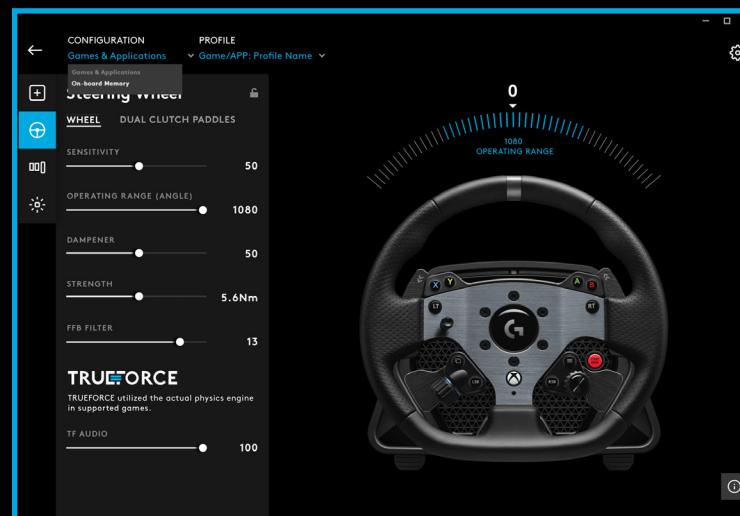

Com a opção Jogos e Aplicações seleccionada no menu Configuração, o menu pendente para o Perfil irá conter todos os perfis presentes no G HUB, os incluídos como parte das actualizações do G HUB ou perfis personalizados criados por si próprio e associados ao ficheiro .exe de um programa.

Com a opção Memória integrada seleccionada no menu pendente Configuração, o menu pendente Perfil irá conter apenas 5 espaços na memória integrada:

Quaisquer alterações que fizer às definições aqui no G HUB serão automaticamente guardadas na memória do volante PRO para o perfil escolhido. Também pode escolher editar o nome do perfil. Quando tiver seleccionado um perfil, clique no ícone editar junto a Perfil na parte superior do ecrã. Em seguida, poderá escrever o nome do perfil para o qual deseja alterá-lo e este será guardado em seguida, no volante PRO. Isto persistirá na memória para quando utilizar o volante PRO mais tarde numa consola, esse nome de perfil ainda estará presente.

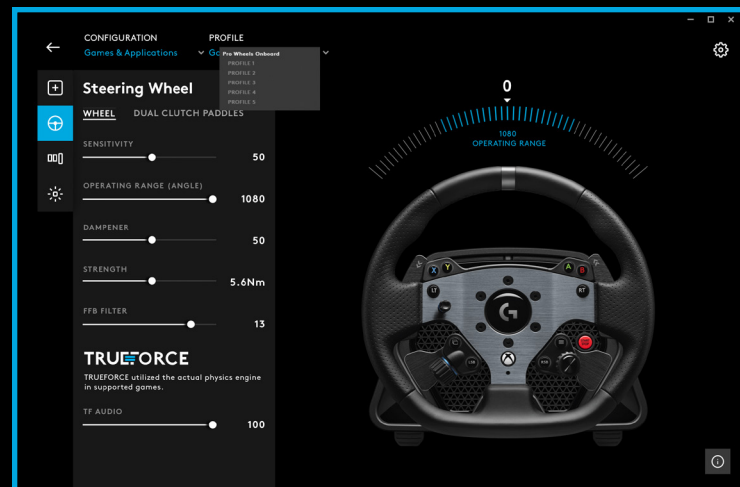

***NOTA:** Não é possível fazer alterações às definições do volante PRO com o G HUB se o menu de definições no volante estiver aberto. O G HUB apresentará uma mensagem de erro solicitando que feche o menu das definições no volante se detectar que o menu de definições foi acedido.

MANUTENÇÃO RECOMENDADA

O seu volante PRO Racing foi concebido para funcionar durante muitas centenas de horas com a mesma sensação que tinha quando começou a usá-lo. Mas como acontece também com o seu carro, recomenda-se mantê-lo limpo e realizar alguma manutenção regular.

Manutenção regular (semanalmente)

- Aspire a grelha frontal da base do volante para prevenir a acumulação de pó.
- Limpe a estrutura e o aro do volante com um pano humedecido sem borbotos, certificando-se de que o pano não está encharcado.

A cada 200 horas

Limpe a superfície exterior do adaptador de libertação rápida na base do volante com uma toalhete com álcool isopropílico.

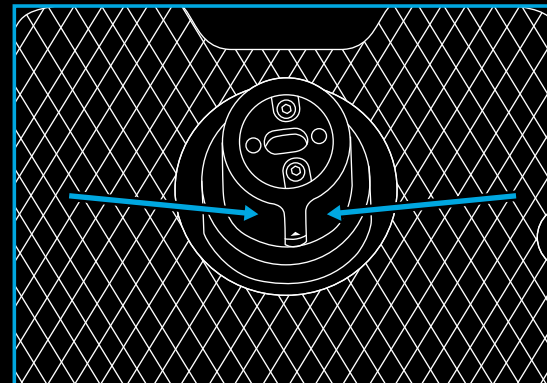

ACTUALIZAÇÕES DE FIRMWARE

Firmware (também conhecido como software integrado) é o código que controla todas as funções do seu volante PRO. Periodicamente, a Logitech pode disponibilizar actualizações de firmware para poder melhorar a funcionalidade. Estas estão disponíveis através do G HUB, que o informam quando estiver disponível uma actualização.

PERGUNTAS?

logitechG.com/support/pro-wheel-xb

CONNECTIVITEIT

- 1 USB-aansluiting naar pc/console
- 2 Randpoorten*
- 3 Stekker

*Opmerking: Geen standaard USB-aansluiting. Alleen Logitech-randapparaten voor racing werken in deze poorten. Andere USB-randapparaten werken daar niet in en mogen niet worden aangesloten.

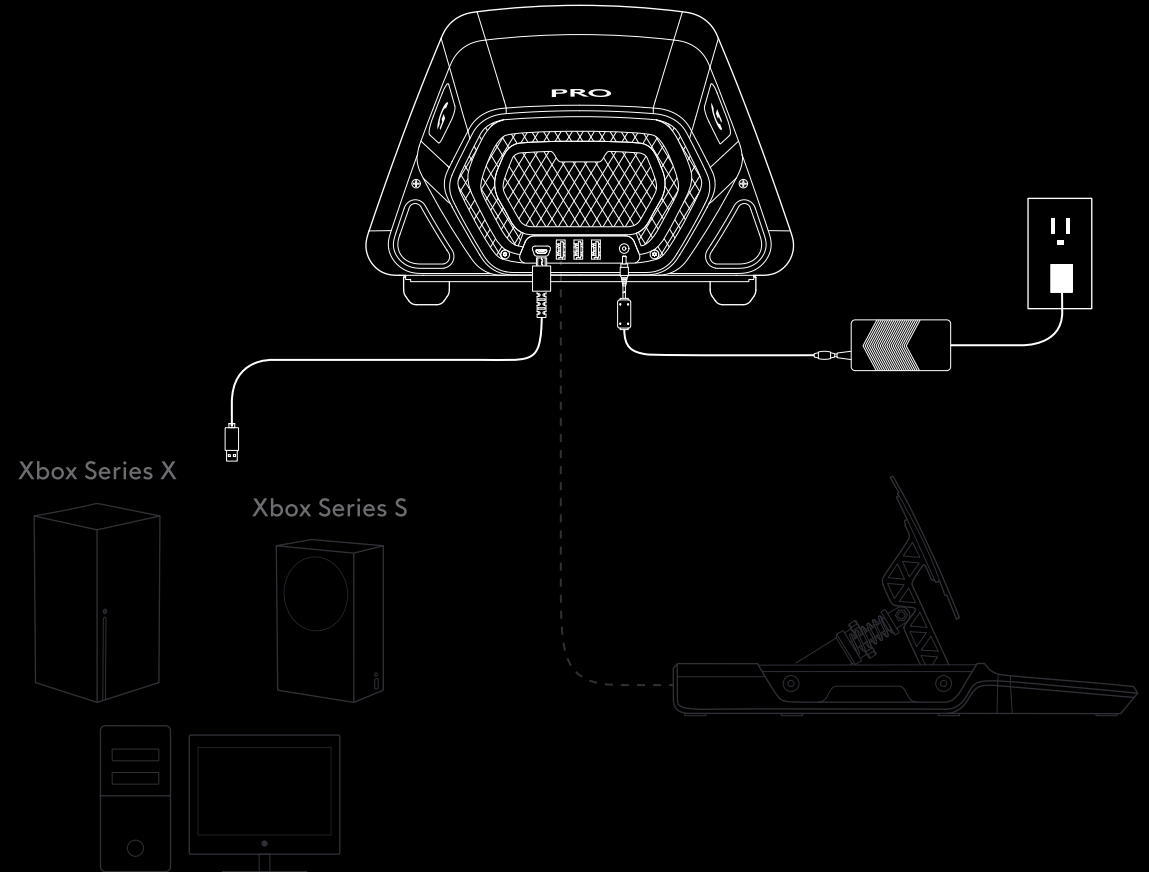

Zorg ervoor dat de stekker goed is aangesloten, anders werkt je PRO-stuurwiel mogelijk niet juist. Bij het aansluiten van de connector kun je een kleine klik voelen, maar je kunt daar voorbij duwen totdat de connector volledig is aangesloten. Gebruik geen overmatige kracht om de connector aan te sluiten.

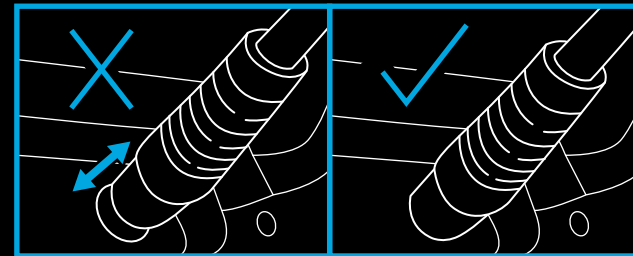

INSTALLATIE

1 BUREAU

1a. Plaats de stuurbasis op je bureau en zorg ervoor dat de voetjes aan de onderkant met de rand zijn uitgelijnd.

1b. Steek de klem in het gat aan de voorkant.

1c. Draai de klem vast door de schroefhendel af te stellen. Zodra de klem contact maakt met het bureau, hoef je de handgreep nog maar een halve tot volledige draai te geven om deze goed vast te zetten. Niet te strak aandraaien.

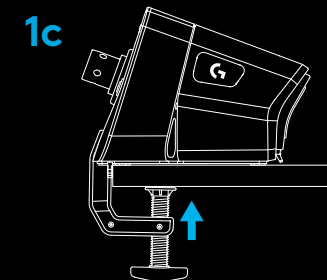
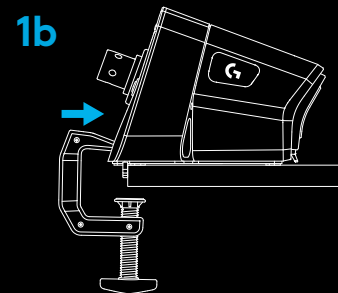
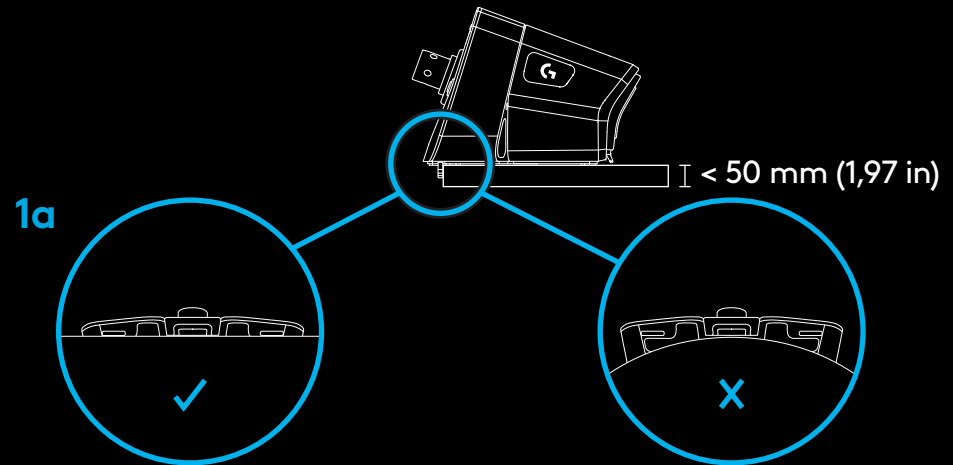

***Opmerking:** Let ook op de constructie van je bureau en de geschiktheid om er een hoog koppelstuurwiel op te klemmen. Sommige bureaus hebben bijvoorbeeld een holle constructie waarbij je een bovenstuk en een onderstuk hebt. Die stukken zijn waarschijnlijk dun en het is onwaarschijnlijk dat ze bestand zijn tegen de kracht die wordt uitgeoefend wanneer het stuurwiel op zijn plaats wordt geklemd. Logitech raadt aan om je PRO-stuurwiel alleen vast te klemmen op een bureau dat is gemaakt van een stevig materiaal, zoals MDF of hout.

2 RACESTOEL

2a. Gebruik de drie boutgaten aan de onderkant van het PRO-racestuur om het aan de meest bekende racestoelen te bevestigen.

- Je hebt 3 x M6X1 bouten nodig (niet meegeleverd) met een maximale diepte in de stuurbasis van 15 mm. Denk eraan dat je rekening moet houden met de dikte van het oppervlak waarop je de stuurbasis bevestigt.
- Het gebruik van een langere bout zal het stuurwiel beschadigen, dus gebruik indien nodig sluitringen om ervoor te zorgen dat de bouten niet te ver in de stuurbasis steken.
- Je hoeft alleen maar met de hand vast te draaien. Gebruik geen elektrisch gereedschap om de bouten vast te draaien.

2b. Gebruik de meegeleverde afdekking om het klemgat af te sluiten bij bevestiging aan een racestoel.

WAARSCHUWING: Gebruik de rand van het stuurwiel niet om jezelf te ondersteunen als je in- of uit je racestoel stapt, aangezien dat je PRO Racing Wheel zal beschadigen.

2a

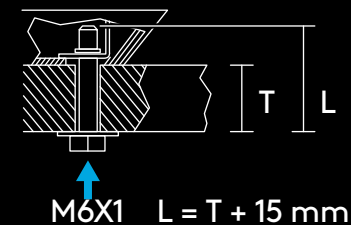
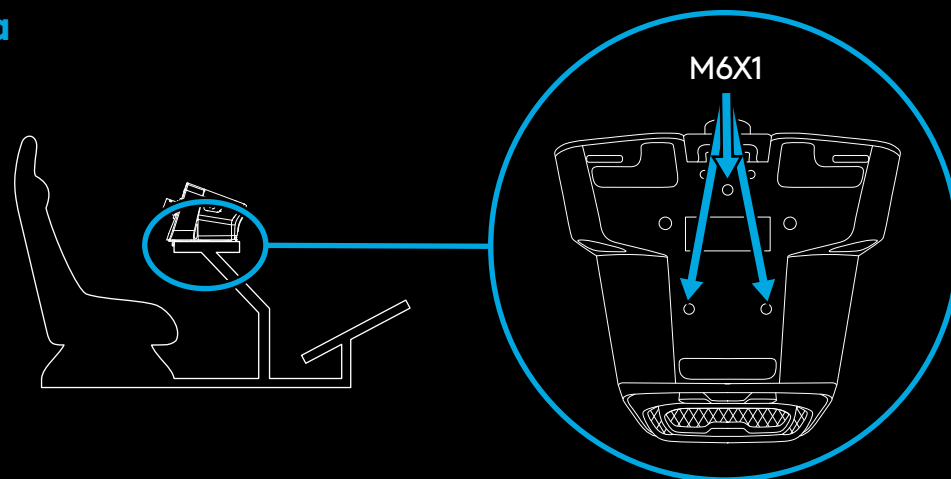

2b

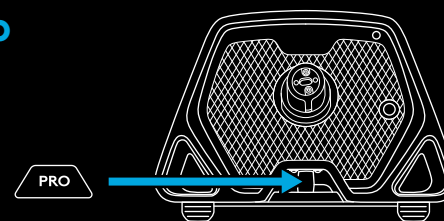

3 DE RAND VAN HET STUURWIEL BEVESTIGEN

- 3a. Verbind de rand van het stuurwiel met de stuurbasis en zorg ervoor dat de stang correct is uitgelijnd.
- 3b. Je kunt de meegeleverde deksel gebruiken om het klemgat te vullen bij bevestiging aan een racestoel.
- 3c. Duw de rand van het stuurwiel op de stang op de wielbasis totdat je de snelsluitring op zijn plaats hoort klikken.

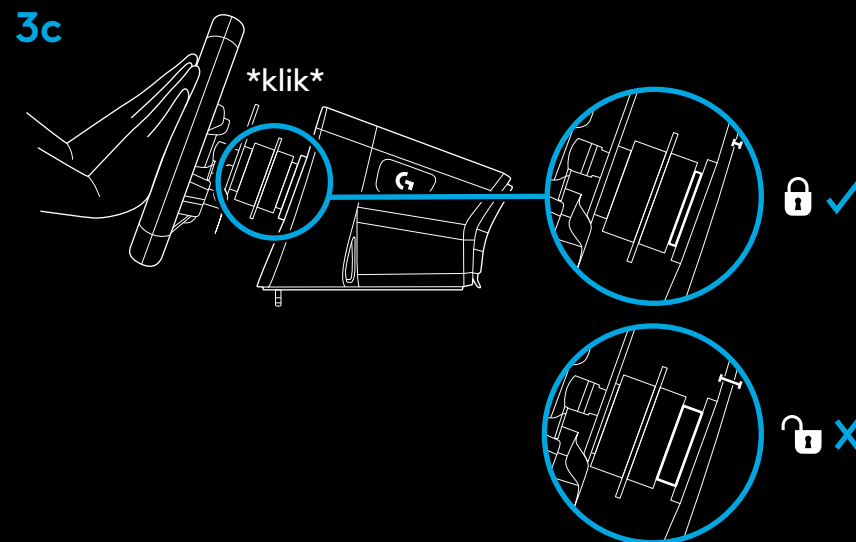
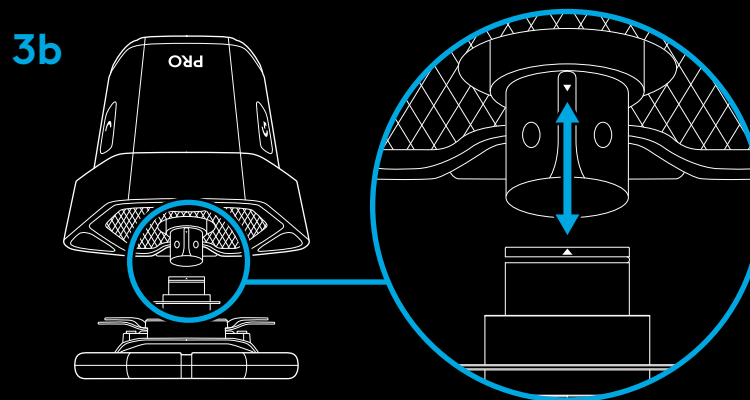
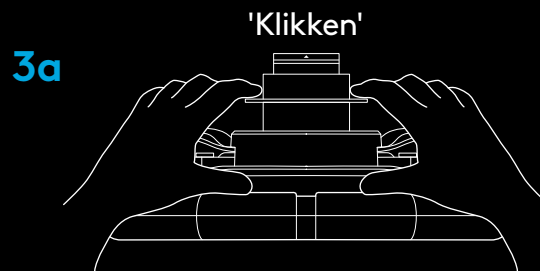

INSCHAKELLEN EN SOFTWARE

- 1 Schakel het stuurwiel in door op de aan/uit-knop aan de voorkant van de wielbasis te drukken. De rand van het stuurwiel zal een beetje ronddraaien om de kalibratie te controleren en zal zich vervolgens centreren.
- 2 Het instellingenschermbord op de wielbasis zal je vervolgens vragen om te kiezen op welk platform je wilt spelen.
- 3 Gebruik de linker- of rechterdraaiknop op het stuurwiel om het platform te selecteren en druk vervolgens op de draaiknop totdat deze klikt om je keuze te maken.
 - Om op je console te spelen, kun je gewoon de gewenste, compatibele game kiezen en beginnen te racen.
 - Op een pc moet je eerst de nieuwste versie van de Logitech G HUB-software downloaden en installeren via www.logitechG.com/GHUB. Zodra die is geïnstalleerd, kun je beginnen met racen in de game van je keuze. Onthoud dat je voor sommige games eerst het stuurwiel moet configureren in de bedieningsinstellingen van de game voordat het werkt.

Mogelijk wil je ook gebruik maken van de G923-compatibiliteitsmodus voor bepaalde games, wat nodig kan zijn om het stuurwiel te laten werken of om het instellen te vereenvoudigen. Details over hoe je toegang krijgt, vind je in het gedeelte van de handleiding dat het instellingenschermbord behandelt.

Zodra je klaar bent, kun je het stuurwiel uitschakelen door de aan/uit-knop 2 seconden ingedrukt te houden.

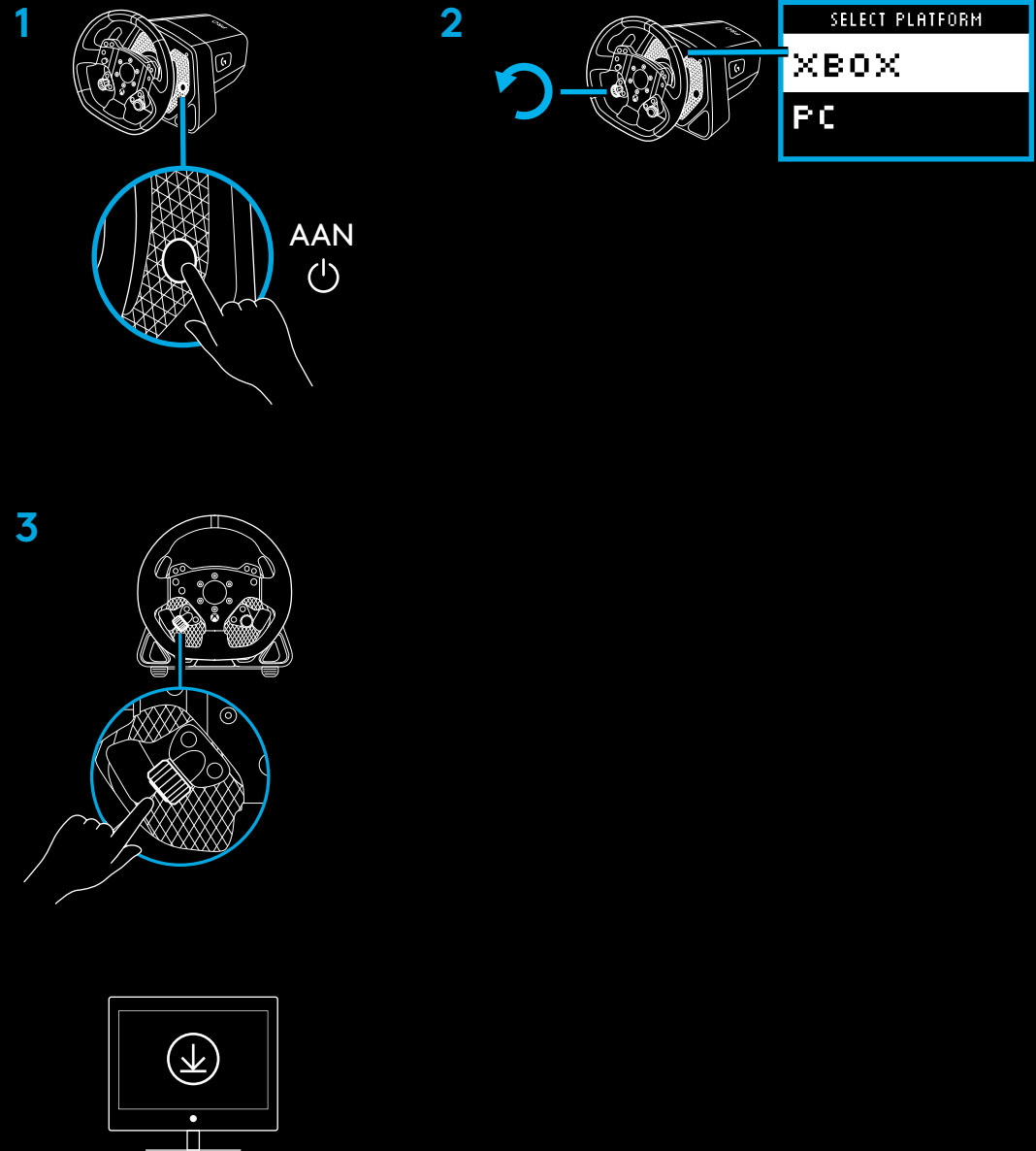

www.logitechG.com/ghub

FUNCTIES

- 1 Versnelling omlaag
- 2 Y-, X- en LT-knoppen
- 3 D-pad
- 4 Weergave en LSB-knoppen
- 5 Dubbele linkerkoppelingsregelaar
- 6 Linkerinstelknop en -drukknop*
- 7 Versnelling omhoog
- 8 A-, B- en RT-knoppen
- 9 Menu en RSB-knoppen
- 10 Dubbele rechterkoppelingsregelaar
- 11 Rechterinstelknop en -drukknop*
- 12 Xbox-knop

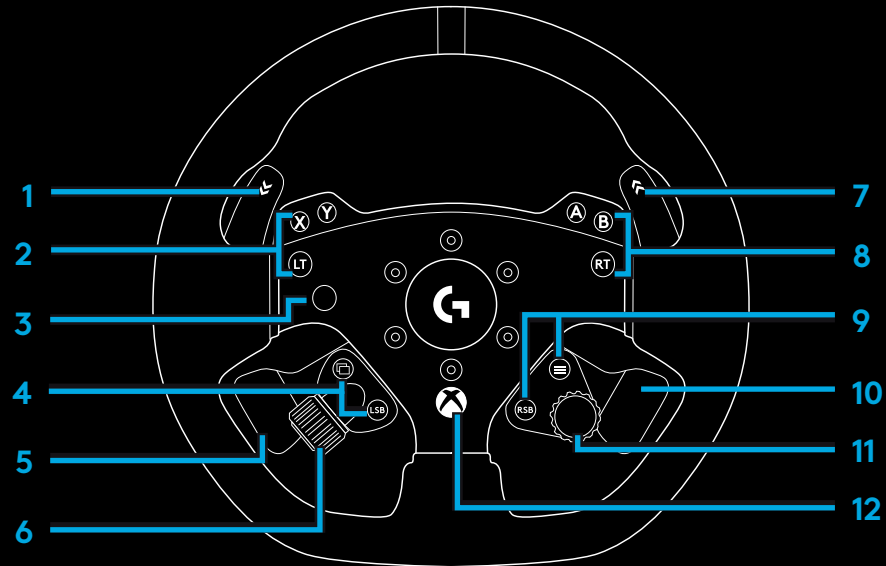

- 1 OLED-instellingendisply en RPM-leds
- 2 Instellingenknoppen
- 3 Aan/uit-knop
- 4 Deksel voor de klemuitsparing

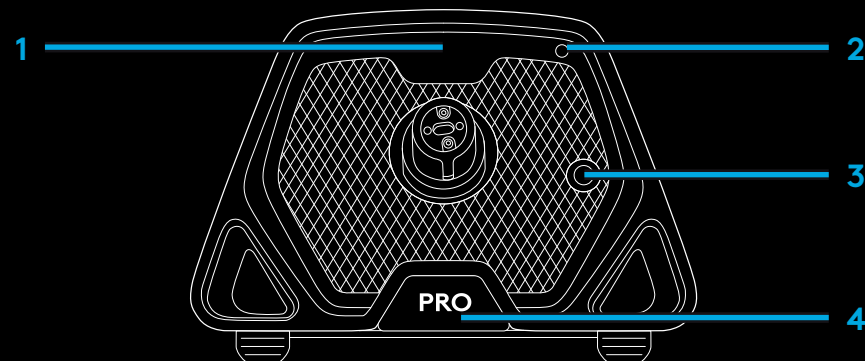

FORCEFEEDBACK

Je Logitech G PRO-racestuur heeft een Direct Drive-motor die forcefeedback geeft bij ondersteunde games en systemen. In ondersteunde games ervaar je ook hoe wij forcefeed van de volgende generatie zien: TRUEFORCE:

TRUEFORCE integreert rechtstreeks met de gamefysica en audio om high-definition, realtime forcefeedback te ontgrendelen. Bandengrip, ophanging, gewicht, vermogen en zelfs de unieke resonantie van motorgeluid voel je onmiddellijk en nauwkeurig in het stuurwiel.

Ga voor een lijst met ondersteunde games naar logitechG.com/support/PRO_Wheel_ps

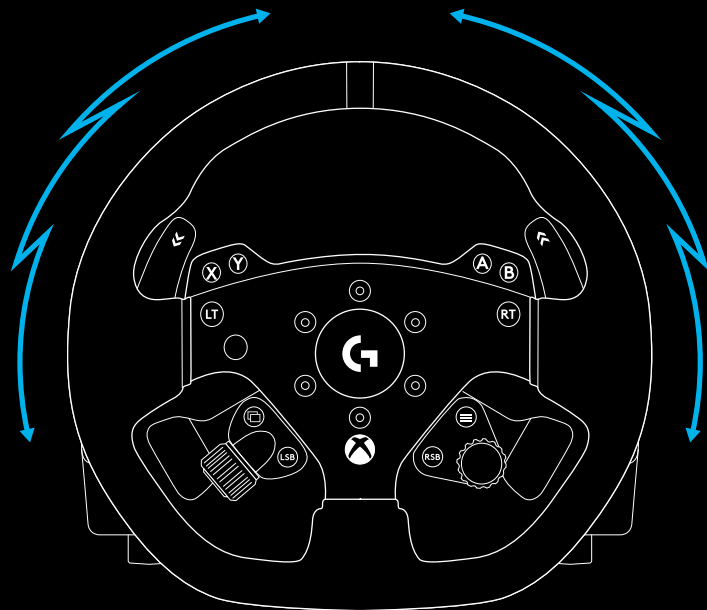

***OPMERKING:** De Direct Drive-motor in je stuurwiel kan een zeer hoog koppel produceren (tot 11 Nm). Wees voorzichtig bij het gebruik van het stuurwiel en stel het niveau van forcefeedback in dat binnen de grenzen ligt van de persoon die het gebruikt.

Dit product is niet bedoeld voor gebruik door kleine kinderen.

Als je een voertuig crasht terwijl je racet in een simulatiegame, kan het stuurwiel zichzelf uit je handen trekken. Probeer de beweging van het stuurwiel niet te stoppen, aangezien dit letsel kan veroorzaken. Je kunt het stuurwiel meestal stoppen door de game te pauzeren. Op een pc kan dit via je toetsenbord (meestal met de escape-toets, maar dit kan verschillen per game). Op de console moet je mogelijk de USB-kabel van je stuurwiel loskoppelen van de console.

Bij intensief gebruik kun je een lichte geur opmerken uit de uitlaat aan de achterkant van het stuurwiel. Dit is normaal en zal na verloop van tijd verdwijnen.

Bovendien kunnen bepaalde delen van het stuur warm aanvoelen als je uitzonderlijk lange racesessies uitvoert met het stuurwiel op maximaal koppel, vooral de snelsluitring op het stuurwiel en de snelsluitadapter op de sturbasis. In dergelijke omstandigheden is het raadzaam om je PRO-stuurwiel te laten afkoelen voordat je de rand van het stuurwiel verwijdert en/of de sturbasis verplaatst vanwaar hij is gemonteerd.

INSTELLINGEN

Druk op de instellingenknop op de stuurbasis om het menu Instellingen te openen. In het instellingenmenu kun je verschillende instellingen voor je stuurwiel (en pedalen, indien aangesloten) configureren in vijf verschillende ingebouwde profielen of, indien aangesloten op een pc, direct het huidige actieve profiel aanpassen in G HUB. Je kunt dan gemakkelijk tussen profielen wisselen als je van game verandert (of zelfs als je van auto wisselt in dezelfde game). Alle instellingen zijn 'live aanpasbaar' en zijn van kracht zodra je klaar bent met aanpassen.

De vijf verschillende ingebouwde profielen kunnen worden hernoemd met behulp van G HUB. Als je op een console racet, kun je het PRO-stuurwiel op je pc aansluiten en de ingebouwde profielen hernoemen. Die namen zullen nog steeds aanwezig zijn wanneer je weer verbinding maakt met je console.



Menunavigatie

Gebruik een van de insteldraaiknoppen op het stuurwiel om door menu's omhoog/omlaag te scrollen of om een instelling aan te passen. Druk op de draaiknop om te selecteren of om een selectie te bevestigen.

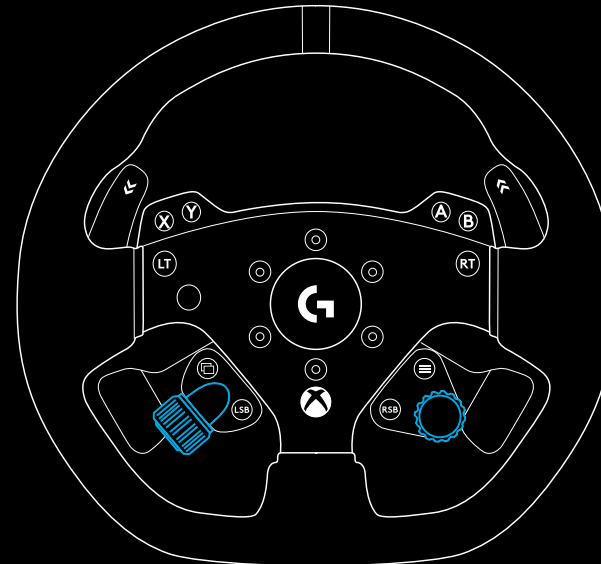

Profiel

Wijzig het actieve profiel voor het stuurwiel. Je hebt de keuze uit vijf ingebouwde profielen. Op een pc heb je een extra optie die G HUB heet. Als je die selecteert, gebruikt het stuurwiel de instellingen voor het momenteel actieve profiel in G HUB. Als je een van de instellingen op het stuurwiel aanpast met behulp van het instellingenschermb, worden die wijzigingen ook weergegeven in het momenteel actieve profiel in G HUB.



De namen van de ingebouwde profielen kunnen worden bewerkt met G HUB.

Sterkte

Hiermee kun je de pieksterkte van de forcefeedback die je via het stuurwiel voelt, instellen tussen 1 en 11 Nm koppel.

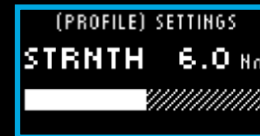

TF-audio

Hiermee kun je de sterkte van de output van audio-effecten instellen voor games die TRUEFORCE ondersteunen. De audio-effecten bootsen verschillende aspecten van je racegame na, zoals het motorgeluid, de grip die je banden hebben of het wegdek.



***OPMERKING:** Het is aanbevolen om de audio-instelling van Trueforce zo laag in te stellen dat je de aanvullende informatie waarin het voorziet nog steeds kunt ontvangen zonder dat het de algehele ervaring overschaduwde. Denk aan het trillingsniveau dat je door het stuur van een echte auto krijgt en streef daar naar. Sommige games bieden extra controleniveaus in hun bedieningsmenu zodat je individuele elementen van de audio kunt aanpassen, zoals bijvoorbeeld het scheiden van het motor-, banden- en wegdekgeluid.

Filter voor forcefeedback

Elke rijnsimulatie voert de natuurkundige feedback en de forcefeedback op verschillende snelheden uit, sommige alleen op 60 Hz, andere op 300 Hz of meer. Met een zeer responsief Direct Drive-stuurwiel is het wenselijk om frequenties uit te filteren waarboven de simulatie niet kan draaien. Als je dit op de standaard AUTO-instelling laat staan, dekt dit de meeste simulaties en zorg je voor een soepelere ervaring. Als je wilt, kun je dit handmatig aanpassen met instellingen van 1 (minimale filter) tot 15 (maximale filter), waardoor je meer van de kleinere effecten voelt die sommige games produceren met wel iets meer ruis in de forcefeedback.



Demper

Met deze instelling kun je het gevoel van het stuurwiel veranderen, zodat het realistischer aanvoelt. Direct Drive-stuurwielen reageren sneller dan oudere forcefeedback-stuurwielen en dat kan resulteren in ongewoon gedrag bij het uitvoeren van oudere games die TRUEFORCE niet ondersteunen. Het meest voorkomende ongewone gedrag merk je als je over een recht stuk van een baan rijdt. Bij sommige games kun je een sensatie ervaren waarbij het stuurwiel rond het midden snel naar links en rechts begint te bewegen. Dit is het stuurwiel dat reageert op signalen van de game die hem vertellen gecentreerd te blijven. Het stuurwiel reageert overdreven vanwege zijn reactievermogen. Het instellen van een dempingsniveau helpt dit uit te filteren, maar onthoud dat elk dempingsniveau resulteert in een steeds minder responsief stuurwiel naarmate je het percentage verhoogt. We raden je daarom aan om de instelling zo laag mogelijk te houden om te voorkomen dat de prestaties van het stuurwiel worden beïnvloed.



Hoek

Verander het totale operationele hoekbereik van het stuurwiel. Voor de meeste games moet je dit op 180 graden laten staan en de games zullen het juiste rotatiebereik hanteren voor de auto waarin je rijdt. Voor degenen die dat niet doen of als je wilt negeren wat de game doet, kan je dat hiermee instellen.



Remkracht

Deze instelling is alleen beschikbaar als er een compatibele set pedalen aan het PRO-stuurwiel is bevestigd. Hiermee kun je het krachtniveau instellen dat nodig is om 100% te remmen. Terwijl je het niveau aanpast, kun je het rempedaal indrukken om de asuitvoer te zien, waardoor het gemakkelijk is om jouw voorkeur in te stellen.



Modus met L-regelaar/R-regelaar

De dubbele koppelingsregelaars kunnen worden toegewezen aan een van de verschillende assen:

Koppeling

Gas

Rem

Handrem

As A

As B

Assen A/B zijn extra niet-specifieke assen die kunnen worden toegewezen aan andere functionaliteiten buiten de normale simulatieracescenario's, bijvoorbeeld links/rechts kijken. Ondersteuning hiervoor in consolegames is afhankelijk van de ontwikkelaar.

Gas en rem stellen gamers met verschillende handicaps in staat om nog steeds deel te nemen aan simulatieracen met de essentiële analoge controle over die functies die nodig zijn voor een betere controle.

Gebruik van de handrem is een essentiële vereiste voor driften en rally's racen.

De koppeling opent de mogelijkheid om dubbele koppelingsfunctionaliteit op het stuurwiel in te schakelen. Dubbele koppeling kan beter worden gezien als een starthulpfunctie die maximale tractie en startsnelheid mogelijk maakt vanaf de start in races.

***OPMERKING:** Om de dubbele koppelingsfunctie te laten werken, moeten beide regelaars worden toegewezen aan de koppelingsfunctie.

De functies handrem, as A en as B op consolegames reageren mogelijk niet omdat ondersteuning hiervoor moet worden toegevoegd door de gameontwikkelaar.



Aangrijppunt van de koppeling

Gebruik deze instelling om de aswaarde van de dubbele koppelingsregelaars af te stemmen op de game/auto die je gebruikt en om tot een perfecte staande start te komen. Zie het volgende gedeelte van de handleiding voor meer details.



RPM-modus

De RPM-leds hebben meerdere voorgeprogrammeerde patronen waaruit je kunt kiezen. Bovendien kun je je eigen aangepaste patronen maken met G HUB en deze opslaan in het ingebouwde geheugen van het stuurwiel.



RPM-helderheid

Hiermee kun je het algehele helderheidsniveau van de RPM-leds aanpassen.



Startscherm

Je kunt de opties hier gebruiken om te wijzigen wat wordt weergegeven op het instellingenschermbij wanneer je de instellingen van het stuurwiel of de pedalen niet aanpast. Het instellingenschermbij op je PRO-stuurwiel heeft vier weergavemodi

- 1 Dynamisch
- 2 Test
- 3 Profiel
- 4 Koppel

Dynamisch

Ondersteunt mogelijke toekomstige updates van de schermfunctionaliteit. Standaard ingesteld op de functie Test.

Test

Als je het stuurwiel aanzet en er is geen racegame actief, wordt standaard het Test-scherm weergegeven. Op dit scherm kun je het stuurwiel en de dubbele koppelingsregelaars bewegen en de pedalen van een compatibele pedaalset (indien aangesloten) indrukken om de respons van de as te zien.

Profiel

Geeft weer op welk profiel je momenteel het stuurwiel hebt ingesteld.

Koppel

Geeft de actuele en gemiddelde koppeluitvoer van het stuurwiel weer.

Compatibiliteitsmodus

Vooraf op de pc zullen sommige racegames het PRO-stuurwiel niet automatisch herkennen. Als dit gebeurt, kun je meestal de bedieningselementen van de game opnieuw configureren en het PRO-stuurwiel toewijzen zodat het werkt. In sommige games vind je het misschien gemakkelijker om de G923-compatibiliteitsmodus in te schakelen.

Wanneer je de G923-optie kiest in de compatibiliteitsmodus, zal het stuurwiel opnieuw opstarten en op de pc/console verschijnen alsof het een G923-stuurwiel is. De games die systeemeigen ondersteuning voor de G923 hebben, zullen daarom automatisch het stuurwiel instellen zodat het werkt (het is essentieel dat je ook een compatibele set pedalen aan het stuurwiel hebt bevestigd).

In de G923-modus zijn veel van de hierboven genoemde instellingen niet beschikbaar. Je kunt de sterkte, het FFB-filter, de demper en de remkracht aanpassen, maar je enige andere optie is de compatibiliteitsmodus, die je kunt gebruiken om het stuurwiel terug te zetten naar de oorspronkelijke PRO-stuurwielmodus. De dubbele koppelingsregelaars werken in deze modus alleen als gaspedaal en rem. Het is daarom aanbevolen om waar mogelijk in de PRO-stuurwielmodus te blijven om altijd toegang te hebben tot de volledige functieset van het stuurwiel.

Platform

Je PRO-stuurwiel vraagt standaard welk platform je wilt gebruiken wanneer je het inschakelt. Als je dat wilt voorkomen, kun je het stuurwiel forceren om altijd in één modus te starten (als je bijvoorbeeld alleen op pc speelt). De platforminstelling heeft een aantal opties:

- Bij opstarten (standaard)
- Consoles (deze zullen verschillen en zijn afhankelijk van welke versie van het PRO-stuurwiel je hebt)
- Pc

Selecteer gewoon de keuze die je wenst en de volgende keer dat het stuurwiel wordt ingeschakeld, zal het automatisch die optie voor je kiezen.

DE DUBBELE KOPPELING INSTELLEN

- 1 Start in de game die je wilt gebruiken een oefen- of tijdsessie in een auto naar keuze.
- 2 Navigeer naar de instelling D Clutch Bite-instelling op het instellingenscherf van je PRO-stuurwiel.
- 3 Druk de dubbele linkerkoppelingsregelaar volledig in, selecteer de 1e versnelling met de schakelaar en geef vol gas.
- 4 Terwijl je de dubbele koppelingsregelaar volledig ingedrukt houdt, gebruik je de rechterinstelknop op het stuurwiel om de waarde op het display aan te passen totdat je de auto op het scherm ziet bewegen.
- 5 Experimenteer nu met staande starts met behulp van de onderstaande aanwijzingen en pas de waarde aan totdat je tevreden bent met de tractie die je krijgt in de game.

DE DUBBELE KOPPELING GEBRUIKEN

Door een systeem met dubbele koppeling te gebruiken vanaf een startopstelling in een race, kun je maximale tractie bereiken zonder dat je het aangrijppunt van je koppelingspedaal hoeft te vinden. Dat kan je een aanzienlijk voordeel opleveren aan het begin van een race. Volg de volgende stappen om het systeem met dubbele koppeling in de game te gebruiken:

- 1 Druk bij de start van de race beide dubbele koppelingsregelaars volledig in.
- 2 Selecteer de eerste versnelling met de opschakelregelaar en trap het gaspedaal volledig in.
- 3 Zodra je groen licht krijgt om de race te starten, laat je de dubbele rechterkoppelingsregelaar los. De auto zou moeten beginnen te bewegen als het aangrijppunt van de koppeling wordt bereikt.
- 4 Laat de dubbele linkerkoppelingsregelaar langzaam los om maximale tractie te bereiken.

Het is de moeite waard deze laatste stap te oefenen en de instelling van het aangrijppunt verschillende keren te wijzigen om de manier te vinden die voor jou werkt. Als je dit hebt geperfectioneerd, kan deze functie je helpen verschillende plaatsen omhoog te gaan op de startgrid.

***OPMERKING:** Ondersteuning voor de dubbele koppelingsfunctie is in sommige games niet mogelijk. Een lijst met games die de functie voor dubbele koppeling ondersteunen, is te vinden op logitechG.com/support/pro-wheel-xb

G HUB EN AANGEPASTE RPM-PATRONEN

Logitech G HUB maakt de volgende functies op het PRO-stuurwiel mogelijk:

- Knopprogrammering met profielen die aan games kunnen worden gekoppeld
- Aanpassing van stuurwielinstellingen, zoals rotatiehoek en TRUEFORCE-sterkte
- Creatie van aangepaste RPM-ledpatronen
- Gameprofielen en aangepaste RPM-ledpatronen bewerken in het ingebouwde geheugen
- Testen van de verschillende assen van het stuurwiel

G-HUB-STUURWIELINSTELLINGEN

Gevoeligheid

Dit wijzigt de uitvoerrespons van de pedalen zodat deze meer of minder gevoelig zijn. Als deze schuifregelaar op 50% staat, heb je een lineaire uitvoer van 1:1. Tussen 51% en 100% wordt het stuurwiel rond de middenbewegingen steeds gevoeliger. Tussen 0% en 49% wordt het stuurwiel rond de middenbewegingen steeds minder gevoelig.

Alle andere instellingen komen overeen met die in het instellingenscherf op de stuurbasis en worden eerder in de handleiding beschreven.

G HUB-LIGHTSYNC/ RPM LED-INSTELLINGEN

Het PRO-racestuur heeft een aantal standaard RPM-verlichtingspatronen die al in het geheugen zijn ingesteld en die binnen G HUB kunnen worden gekozen. Gameontwikkelaars kunnen de RPM-leds ook rechtstreeks aanpakken als ze dat willen en het exacte gedrag creëren van de auto die ze gebruiken in het simulatiespel. Je kunt echter ook aangepaste verlichtingspatronen bewerken die aanwezig zijn in het geheugen op het stuurwiel. Hierdoor kunnen consolegebruikers ook profiteren van deze functie: stel alles in op je Windows-pc, sla het op in het geheugen van het stuurwiel en sluit het vervolgens aan op je console.

Elk effect, inclusief je eigen aangepaste effecten, kan worden gekopieerd met behulp van het kopieerpictogram dat rechts van elk effect verschijnt wanneer je het selecteert.

De algehele helderheid van de RPM-leds kan worden gewijzigd met behulp van de schuifregelaar onder het vervolgkeuzemenu van effecten.

AANGEPASTE RPM-PATRONEN INSTELLEN

Klik op het vervolgkeuzemenu, kies een van de Effecten op apparaat en klik vervolgens op de knop Bewerken:



Aan de linkerkant zie je de kleurkiezer. In het hoofdkleurgedeelte verandert de tint van de kleur van links naar rechts en de helderheid van de kleur verandert van boven naar beneden in de rechthoek.

Je kunt een kleur opslaan door op de cirkel met het teken + erin te klikken onder de rechthoek. Om een kleur aan een van de leds toe te wijzen, selecteer je de kleur en klik je vervolgens op de led in de afbeelding aan de rechterkant (het muispictogram verandert in een verfemmer om je te laten zien dat je die kleur op de led kunt 'verven').

Daaronder is een vervolgkeuzemenu met de vooraf ingestelde patronen waarmee het PRO-racestuur wordt geleverd. Kies het patroon dat je voorkeur heeft.

Om te voltooien, hernoem je het patroon door de tekst van de RPM-leds bovenaan te selecteren, je eigen naam te typen en vervolgens onderaan op Opslaan te klikken.

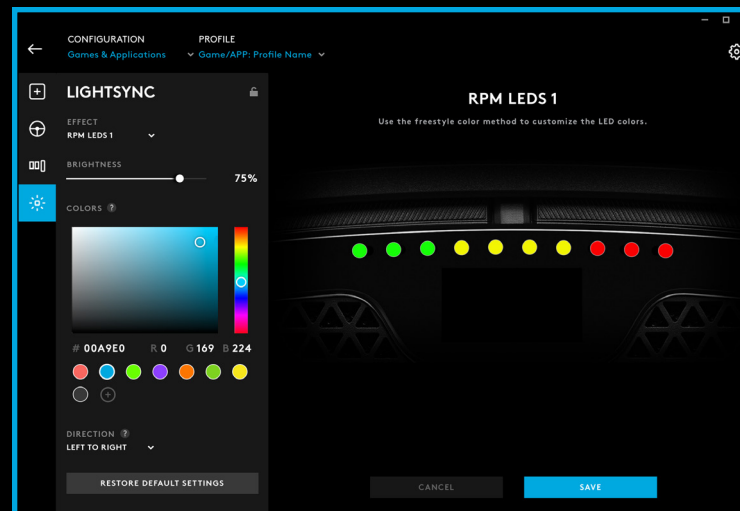

G HUB-PROFIELEN EN INGEBOUWDE PROFIELEN BEHEREN

Bovenaan G HUB vind je twee vervolkeuzemenu's: Configuratie en Profiel.

Met Configuratie kun je kiezen of je softwareprofielen voor games binnen G HUB aanpast, net als voor andere Logitech G-producten, of je kunt de instellingen in het ingebouwde geheugen bewerken.

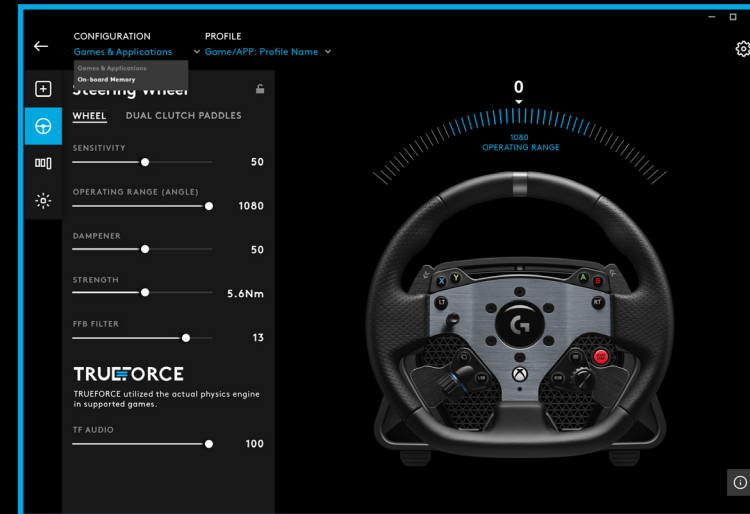

Als Games en toepassingen is geselecteerd in het configuratiemenu, bevat het vervolgkeuzemenu voor Profiel alle profielen die aanwezig zijn in G HUB, de profielen die zijn opgenomen als onderdeel van G HUB-updates of de aangepaste profielen die je zelf hebt gemaakt en hebt gekoppeld aan het .exe-bestand van een programma.

Als het ingebouwde geheugen is geselecteerd in Configuratie, bevat het vervolgkeuzemenu voor Profiel alleen de vijf ingebouwde geheugenruimtes:

Alle wijzigingen die je aanbrengt in de instellingen hier in G HUB, worden automatisch opgeslagen in het geheugen van het PRO-stuurwiel voor dat gekozen profiel. Je kunt er ook voor kiezen om de naam van het profiel te bewerken. Wanneer je een profiel hebt geselecteerd, klik je op het bewerkingspictogram naast Profiel bovenaan het scherm. Je kunt dan de naam van het profiel typen waarin je het wilt wijzigen en dit wordt dan opgeslagen op het PRO-stuurwiel. Dit blijft in het geheugen staan, zodat als je het PRO-stuurwiel vervolgens op een console gebruikt, die profielnaam nog steeds aanwezig is.

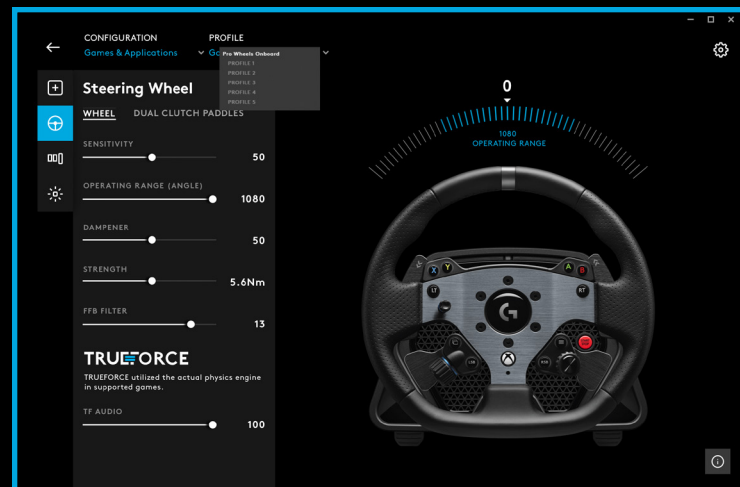

***OPMERKING:** Het is niet mogelijk om de instellingen op het PRO-stuurwiel te wijzigen met G HUB als het instellingenmenu op het stuurwiel is geopend. G HUB zal een foutmelding geven waarin je wordt gevraagd om het instellingenmenu op het stuurwiel te sluiten als het detecteert dat het instellingenmenu is geopend.

AANBEVOLEN ONDERHOUD

Je PRO-racestuur is ontworpen om vele honderden uren te blijven werken en net zo goed aan te voelen als toen je het voor het eerst gebruikte. Net als bij je echte auto, is het echter raadzaam om het stuurwiel schoon te houden door eenvoudig, semi-regelmatig onderhoud uit te voeren.

Regelmatig onderhoud (wekelijks)

- Stofzuig het rooster aan de voorkant van de stuurbasis om stofophoping te voorkomen.
- Reinig de behuizing en de rand van het stuurwiel met een vochtige, pluisvrije doek en zorg ervoor dat er geen overtollig water in de doek zit.

Elke 200 uur

Reinig het buitenoppervlak van de snelsluitadapter op de stuurbasis met een doekje met isopropyl alcohol.

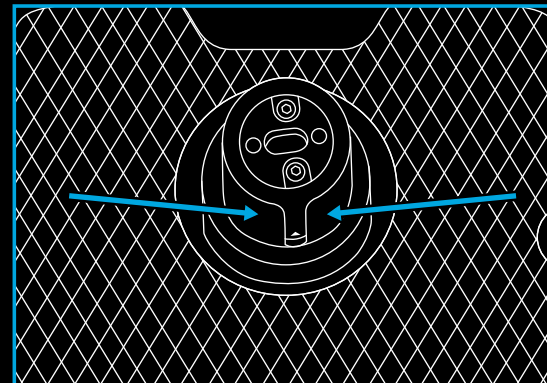

FIRMWARE-UPDATES

Firmware (ook wel 'embedded software' genoemd) is de code die alle functies van je PRO-stuurwiel bestuurt. Logitech brengt regelmatig updates voor de firmware uit om de functionaliteit te verbeteren. Deze worden beschikbaar gesteld via G HUB, die je informeert wanneer er een update beschikbaar is.

VRAGEN?

logitechG.com/support/pro-wheel-xb

ANSLUTNING

- 1 USB-anslutning till PC/konsol
- 2 Tillbehörsportar*
- 3 Strömkontakt

*Obs! Ingen standard-USB-anslutning. Endast racertillbehör från Logitech fungerar i portarna. Andra USB-tillbehör kommer inte att fungera och bör inte anslutas.

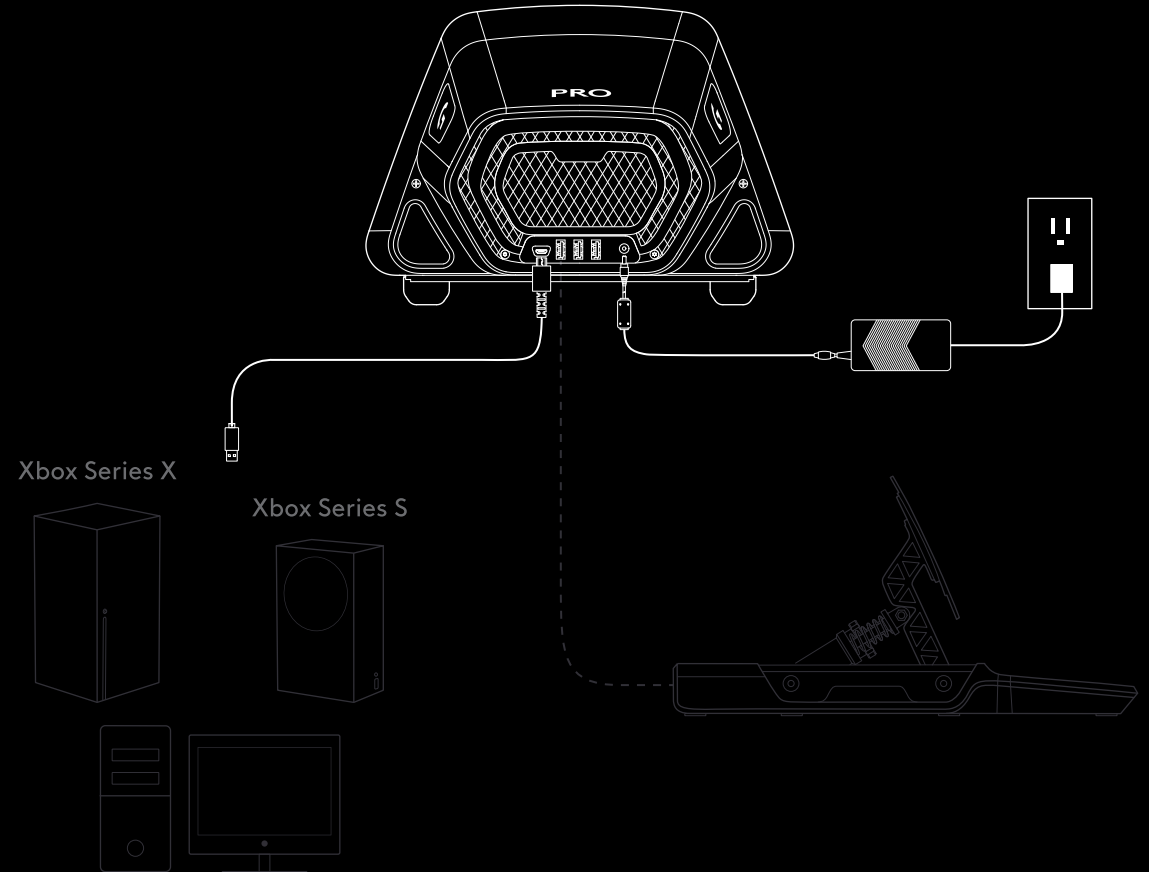

Säkerställ att strömkontakten är helt insatt. Om den inte är det kommer PRO-ratten eventuellt inte att fungera korrekt. Du kan känna ett litet klick när du sätter i kontakten, men du kan fortsätta trycka tills kontakten är helt insatt. Använd inte överdriven kraft för att sätta i kontakten.

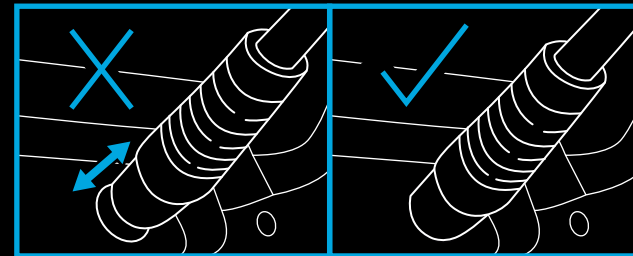

INSTALLATION

1 SKRIVBORD

1a. Placera rattstativet på skrivbordet och se till att fötterna på undersidan går i rät linje med bordets kant.

1b. För in bordsklämman i hålet på framsidan.

1c. Dra åt bordsklämman genom att justera skruvhandtaget.

När bordsklämman är i kontakt med skrivbordet behöver du bara vrida handtaget mellan ett halvt till ett helt varv för att den ska spännas fast ordentligt. Dra inte åt för hårt.

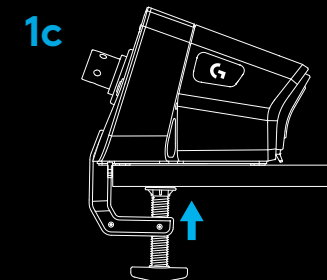
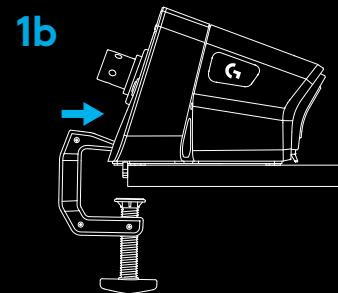
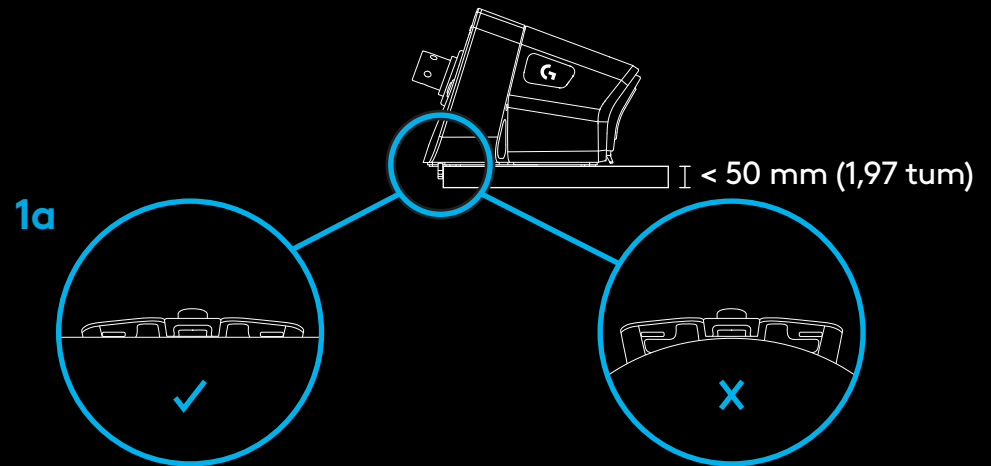

***Obs!** Gör även en bedömning om huruvida det lämpar sig att spänna fast en ratt med högt vridmoment på skrivbordet. Vissa skrivbord har till exempel en ihålig konstruktion, det vill säga att de består av en överdel och en underdel. De här delarna är troligtvis tunna och kommer sannolikt inte att hålla för det tryck som påförs den när ratten spänns fast. Logitech rekommenderar endast att spänna fast PRO-ratten på skrivbord som har tillverkats av stabila material, såsom MDF-skivor eller trä.

2 RACINGSÄTE

2a. Använd de tre skruvhålen som sitter på undersidan av PRO-racerratten för att fästa den på majoriteten av kända racingsäten.

- Du behöver 3 st M6X1-bultar (ingår ej) med ett maxdjup på 15 mm i rattstativet. Tänk på att ta hänsyn till tjockleken på ytan där du spänner fast rattstativet.
- Att använda en längre bult än detta kommer att skada rattstheten. Om det behövs kan du använda skruvbrickor för att säkerställa att bultarna inte tar sig för långt in i rattstativet.
- Du behöver endast dra åt dem med händerna. Använd inte verktyg för att dra åt bultarna.

2b. När du sätter fast den på ett racingsäte kan du använda det medföljande skyddet för att täppa till hålet för bordsklämman.

VARNING: Använd inte rattstyret som hjälp när du tar dig in eller ut ur racingsätet då det kommer skada PRO Racing Wheel.

2a

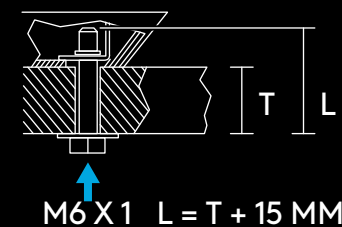
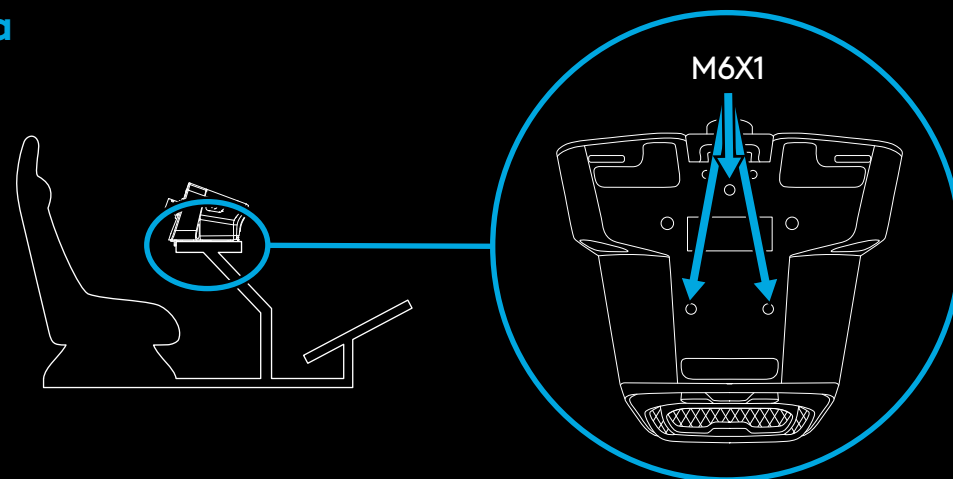

2b

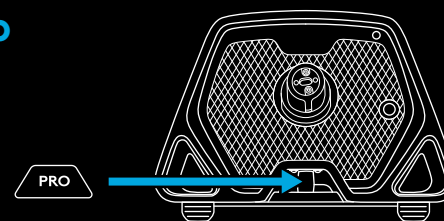

3 SÄTTA FAST RATTSTYRET

- 3a. Fäst rattstyret på rattstativet och se till att skaftet är korrekt justerat.
- 3b. När du sätter fast den på ett racingsäte kan du använda det medföljande skyddet för att täppa till hålet för bordsklämman.
- 3c. Tryck rattstyret mot skaftet på rattstativet tills du hör att quick release-ringen låser sig på plats.

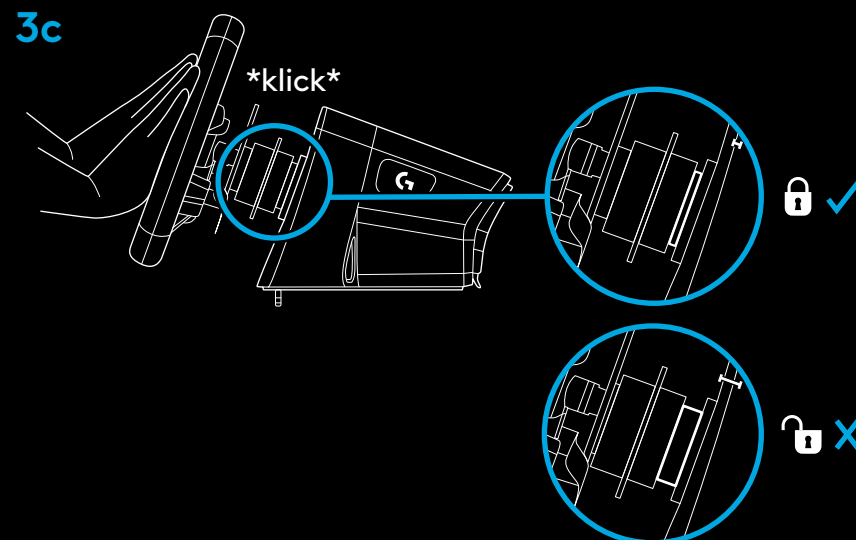
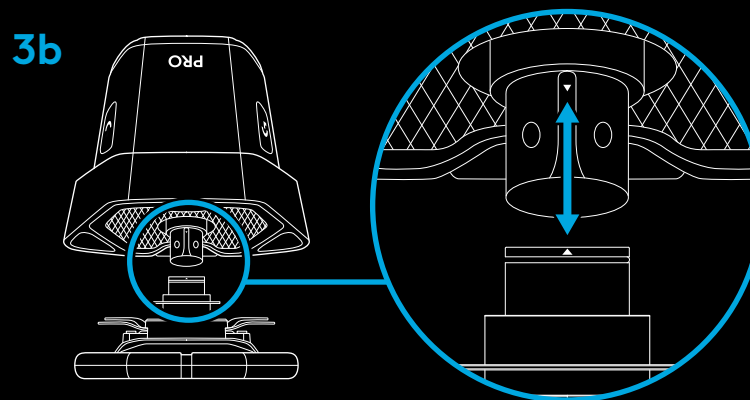
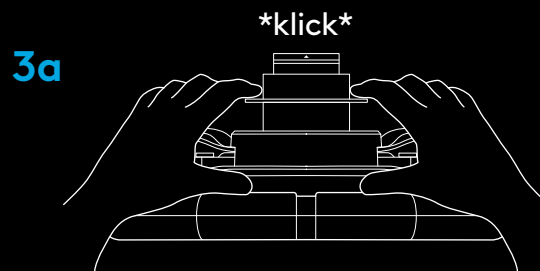

PÅSLAGNING OCH PROGRAMVARA

- 1 Slå på ratten genom att trycka på strömknappen som sitter på framsidan av rattstativet. Rattstyret kommer att snurra lite för att kontrollera kalibreringen och sedan återgå till mittläget.
- 2 Inställningsskärmen på rattstativet kommer sedan att uppmana dig att välja vilken plattform du önskar spela på.
- 3 Använd det vänstra eller högra reglaget på ratten för att markera en plattform och tryck sedan in reglaget tills det klickar för att bekräfta valet.
 - Om du spelar på konsol är det bara att köra i ett spel som är kompatibelt.
 - På PC måste du först ladda ner och installera den senaste versionen av programvaran Logitech G HUB på www.logitechG.com/GHUB. När den har installerats kan du starta ett race i valfritt spel. Tänk på att vissa titlar kräver att du först konfigurerar ratten i spelets kontrollinställningar för att den ska fungera.

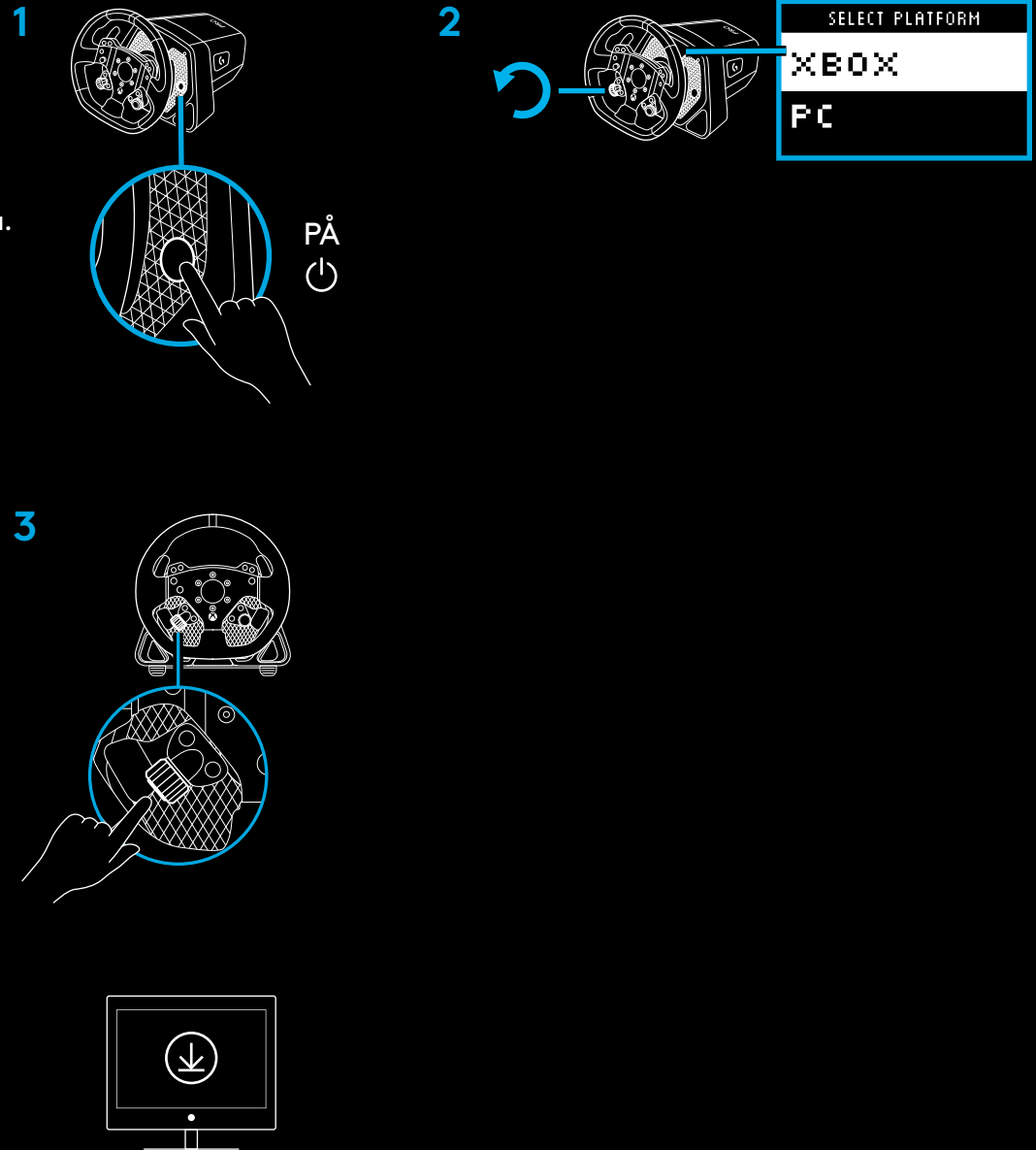

www.logitechG.com/ghub

För vissa spel behöver du använda kompatibilitetsläget i G923 för att få ratten att fungera eller för att förenkla installationen. Information om hur du gör det här hittar du i det avsnitt i manualen som handlar om inställningsskärmen.

När du är klar kan du stänga av ratten genom att trycka och hålla ned strömknappen i två sekunder.

FUNKTIONER

- 1 Växla ner
- 2 Y-, X- och LT-knappar
- 3 Riktningssknapp
- 4 Granska och LSB-knappar
- 5 Vänster dubbelkopplingspedal
- 6 Vänster justeringsreglage och tryckknapp*
- 7 Växla upp
- 8 A-, B- och RT-knappar
- 9 Meny och RSB-knappar
- 10 Höger dubbelkopplingspedal
- 11 Höger justeringsreglage och tryckknapp*
- 12 Xbox-knapp

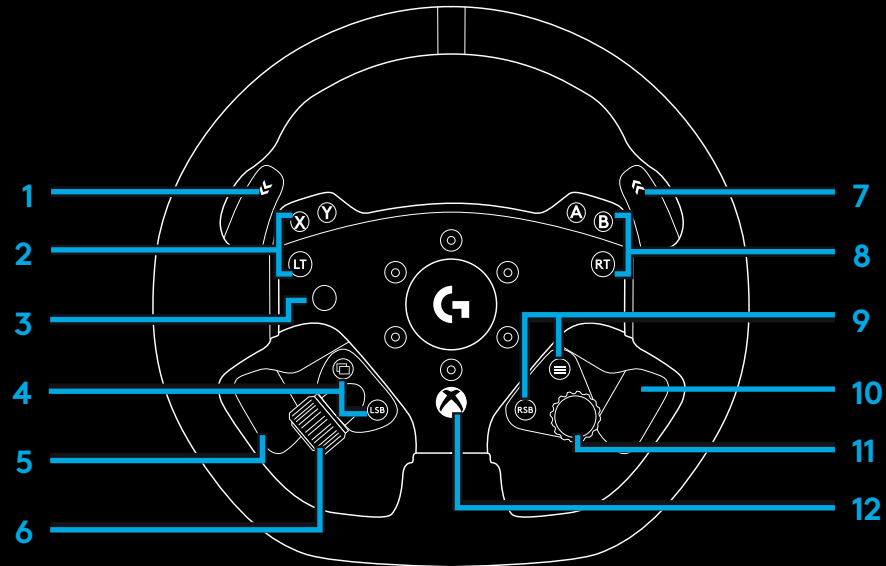

- 1 OLED-inställningsskärm och indikatorlampor för varvtal
- 2 Knapp för inställningar
- 3 Strömknapp
- 4 Skydd för bordsklämma

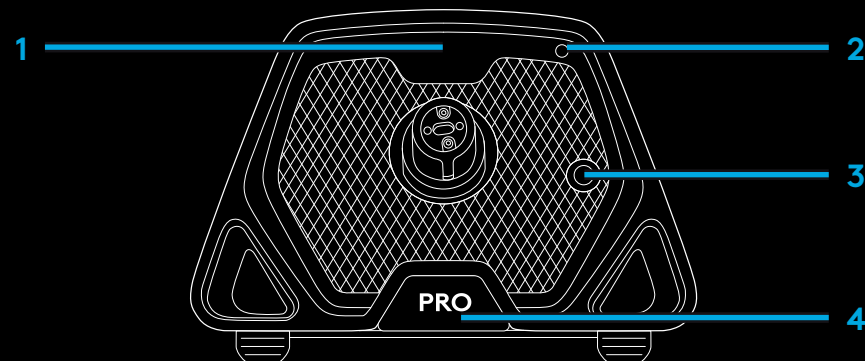

FORCE FEEDBACK

Logitech G PRO-racerratt har en direkt driven motor som ger force feedback med de spel och system som stöds. I titlar som stöds får du också uppleva nästa generations banbrytande force feedback: TRUEFORCE.

TRUEFORCE integreras direkt med spelets fysik och ljud för att frigöra force feedback i realtid och med hög upplösning. Väggrepp, fjädring, vikt, hästkrafter – till och med unik resonans från motorns ljud – känns omedelbart och verklighetstroget genom ratten.

Gå till logitechG.com/support/PRO_Wheel_xb för en lista över titlar som stöds

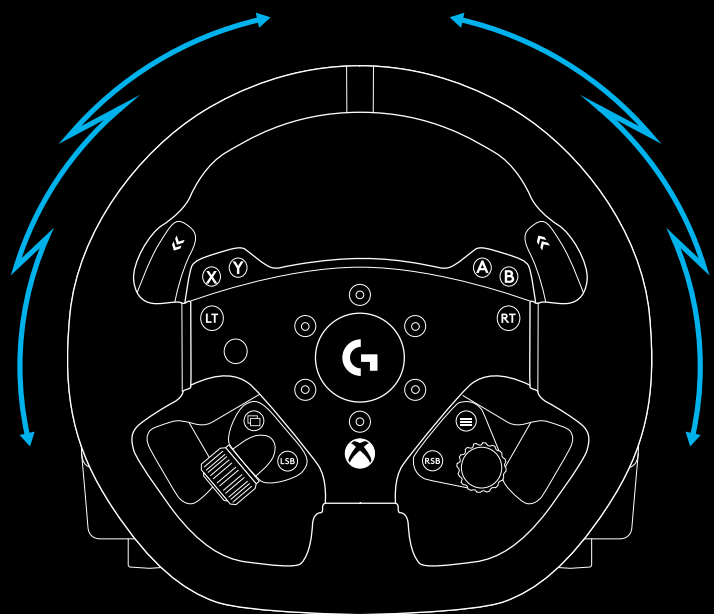

***OBS!** Den direkt driven motorn i ratten kan producera väldigt höga vridmomentnivåer (upp till 11 Nm). Var försiktig när du använder ratten och ställ in force feedback-nivån så att den lämpar sig för personen som använder den.

Produkten är inte avsedd att användas av små barn.

Om du kraschar med fordonet när du kör i ett simuleringsspel kan ratten dras ur ditt grepp. Försök inte att stoppa rattens rörelser då det kan resultera i skador. Oftast kan du få stopp på ratten genom att pausa spelet. På PC kan det göras på tangentbordet (oftast med Escape-knappen, men det kan skilja sig åt i olika spel). På konsol kan du behöva koppla ur rattens USB-sladd från konsolen.

Under kraftig användning kan du märka av en svag doft från rattens baksida som uppstår på grund av belastning. Det här är normalt och kommer att försvinna med tiden.

Om du kör exceptionellt långa racingsessioner med ratten på maximalt vridmoment kan dessutom vissa delar av ratten bli varma vid beröring, framför allt quick release-kragen på ratten och quick release-adaptern på rattstativet. Vid sådana tillfällen rekommenderas det att du väntar tills PRO-ratten har svalnat innan du flyttar rattstyret och/eller rattstativet från där det står monterat.

INSTÄLLNINGAR

Tryck på knappen för inställningar på rattstativet för att öppna inställningsmenyn. I inställningsmenyn har du möjlighet att göra olika konfigurationer på ratten (samt pedalerna, om de är anslutna) och spara dem i fem unika, inbyggda profiler. Om du är ansluten till en PC kan du även använda G HUB för att direkt justera den profil som är aktiv för närvarande. Sedan kan du enkelt växla mellan profiler när du byter spel (och till och med när du byter bil i samma spel). Alla inställningar tillämpas direkt och träder i kraft så fort du är klar med konfigurationen.

Du kan byta namn på alla fem inbyggda profiler med G HUB. Om du spelar på konsol kan du ansluta PRO-ratten till en PC och byta namn på profilerna där. Namnen kommer att finnas kvar när du ansluter till konsolen igen.



Menynavigering

Använd en av justeringsreglagen på ratten för att rulla upp/ner i menyer eller justera en inställning. Tryck på reglaget för att markera eller bekräfta ett val.

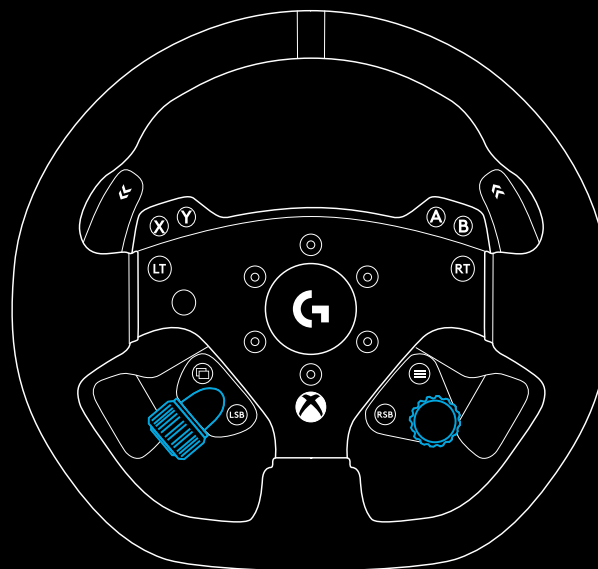

Profil

Ändra den aktiva profilen för ratten. Du har fem inbyggda profiler att välja mellan. På PC har du ett ytterligare alternativ som heter G HUB. Om du väljer det så använder ratten inställningarna för den profil som för närvarande är aktiv i G HUB. Om du konfigurerar ratten på inställningsskärmen kommer ändringarna även att tillämpas på den profil som är aktiv i G HUB.

Du kan ändra namnen för alla inbyggda profiler med G HUB.



Styrka

Gör att du kan ställa in den totala maxstyrkan av force feedback som du känner i ratten, vridmoment på mellan 1 och 11 Nm.



TF-ljud

Ställer in ljudeffekternas utgångsstyrka för spel som stöder TRUEFORCE. Ljudeffekterna återskapar olika delar av racingspelet, exempelvis motorljud, väggrepp eller vägbanan.



***OBS!** Det rekommenderas oftast att ljudinställningarna för Trueforce ställs in på en tillräckligt låg nivå för att kunna ta emot övrig information utan att överbelasta helhetsupplevelsen. Tänk dig vibrationen som du får av en ratt på en riktig bil och sikta in dig på den nivån. Vissa spel erbjuder ytterligare nivåer av kontroll i menyn för kontrollinställningar så att du kan anpassa individuella ljudelement, exempelvis motor-, däck- och vägljud.

Force feedback-filtrer

Varje racingsimulering kör fysik och force feedback i olika hastigheter – några kör på så lite som 60 Hz, medan andra ligger på 300 Hz eller högre. Eftersom det är otroligt responsiv och direkt driven ratt är det önskvärt att filtrera ut de frekvenser som ligger över gränsen för vad simuleringen klarar av. Om du låter det vara på standardinställningen AUTO så täcker det majoriteten av simuleringar och du får en smidigare upplevelse. Om du vill så kan du göra justeringar manuellt med inställningar som går från 1 (minst filtrering) till 15 (högst filtrering), vilket gör att du känner av de små effekterna som vissa spel ger, dock till priset av att ljudnivån på force feedback blir högre.



Dämpning

Den här inställningen låter dig ändra rattkänslan på ett sätt som kan få den att kännas mer realistisk. Direkt drivna rattar är mycket mer responsiva än äldre force feedback-rattar, vilket kan resultera i att de beter sig lite konstigt när de körs med äldre spel som inte stöder TRUEFORCE. Oftast märks det av när man kör på en raksträcka i banan. I vissa spel kan du uppleva att ratten börjar röra sig snabbt åt vänster och höger från mittdelen. Det här beror på att ratten är väldigt responsiv och överreagerar på signaler från spelet som säger åt den att hålla sig centrerad. Det hjälper att ställa in en dämpningsnivå för att filtrera ut det här. Tänk dock på att ratten blir mindre och mindre responsiv desto mer du höjer procentsatsen på dämpningsnivån. Vi rekommenderar därför att hålla inställningen så låg som möjligt så att du kan undvika att påverka rattens prestanda.



Vinkel

Ändra vinkelomfånget som ratten kan användas i. För de flesta speltitlar bör du lämna detta på 1080 grader, då kommer titlarna att välja ett korrekt rotationsomfång för bilen som du kör. För de som inte gör det, eller om du vill kringgå spelets åtgärder, kommer detta att låta dig göra det.



Bromskraft

Inställningen är endast tillgänglig om en kompatibel pedaluppsättning är ansluten till PRO-ratten. Den gör att du kan ställa in vilken nivå av kraft som krävs för att uppnå en fullständig inbromsning. Medan du justerar nivån kan du trycka in bromspedalen för att se axelutgången så det blir lätt att anpassa den efter tycke.



L-pedal-/R-pedalläge

Du kan tilldela de dubbelkopplade paddlarna till en av flera olika axlar:

Koppling

Gas

Broms

Handbroms

Hjulaxel A

Hjulaxel B

Hjulaxel A/B är ett par ytterligare icke-specifika axlar som kan tilldelas till andra funktioner utanför vanliga racingsimuleringsscenario, t.ex. titta åt vänster/höger. Huruvida konsoler har stöd för dessa eller inte beror på tillverkare.

Med gas och broms är det även möjligt för spelare med funktionsvariationer att delta i racingsimuleringar genom analog kontroll över de funktioner som behövs för bättre manövrering.

Handbromskontrollen är en grundförutsättning för att sladda och köra rallyrace.

Kopplingen öppnar upp för möjligheten att aktivera en dubbelkopplingsfunktionalitet på ratten. Dubbelkopplingen kan ses som en starthjälpfunktion som möjliggör för maximal dragkraft och starthastighet redan från början av ett race.

***OBS!** För att dubbelkopplingsfunktionaliteten ska fungera måste båda paddlar tilldelas kopplingsfunktionen.

I konsolspel kan det vara att handbroms-, hjulaxel A- och hjulaxel B-funktionerna inte svarar på dessa behov då de måste läggas till av spelutvecklaren.



Dragläge

Använd den här inställningen för att ställa in dubbelkopplingspaddlarnas hjulaxelvärde för spelet/bilen som används och uppnå perfekta starter från stillastående. Läs nästa avsnitt i manualen för mer information.



Varvtalsläge

Indikatorlamporna för varvtal har en mängd förval för olika mönster som du kan välja bland. Dessutom kan du skapa anpassade mönster med G HUB och spara dem på rattens inbyggda minne.

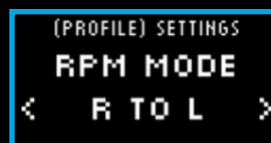

Ljusstyrka för varvtal

Justerar den totala ljusstyrkenivån på indikatorlamporna för varvtal.



Startskärm

När ratt- och pedalinställningar inte håller på att justeras så kan du ändra vad som visas på inställningsskärmen med alternativen som finns här. Inställningsskärmen på PRO-ratten har fyra visningslägen

- 1 Dynamisk
- 2 Test
- 3 Profil
- 4 Vridmoment

Dynamisk

Ger stöd för eventuella framtida uppdateringar för skärmfunktionalitet. Övergår som standard till testfunktion.

Test

När du slår på ratten utan att ett racingspel körs visas testskärmen som standard. Här kan du röra runt ratten och dubbelkopplingspedalerna samt trycka ner pedalerna på en kompatibel pedaluppsättning (om den är ansluten) för att se axelns respons.

Profil

Visar vilken profil som ratten är inställd på för närvarande.

Vridmoment

Visar rattens aktuella och genomsnittliga vridmoment.

Kompatibilitetsläge

Framför allt på PC kan det vara att vissa racingspel inte känner igen PRO-ratten automatiskt. När det här händer kan du vanligtvis konfigurera om spelkontrollerna att använda PRO-ratten, men för vissa spel kan det vara lättare att aktivera kompatibilitetsläget på G923.

När du väljer G923-alternativet i kompatibilitetsläget gör ratten en omstart och dyker upp på datorn/konsolen som om den vore G923-ratten. Det gör att spel med stöd för G923 installerar ratten automatiskt så att den kan användas (det är även av yttersta vikt att du har en kompatibel pedaluppsättning ansluten till ratten).

I G923-läget är många av tidigare nämnda inställningar inte tillgängliga. Du kan justera styrka, FFB-filter, dämpning och bromskraft, men det enda andra alternativet är kompatibilitetsläget, vilket du kan använda för att få tillbaka ratten till det ursprungliga PRO-rattläget. Dubbelkopplingspaddlarna fungerar endast som gas och broms i det här läget. Det rekommenderas därför att du håller dig i PRO-rattläget när det är möjligt så att du alltid har tillgång till rattens fullständiga funktionsuppsättning.

Plattform

Som standard uppmanar PRO-ratten dig att välja vilken plattform som ska användas varje gång du slår på den. Om du vill hindra det här från att hända så kan du tvinga ratten att alltid starta i ett läge (till exempel att du bara spelar på PC). Plattforminställningen har ett antal alternativ:

- Vid uppstart (standard)
- Konsoler (dessa ändras beroende på vilken version av PRO-ratten du har)
- PC

Välj helt enkelt det alternativ som önskas så kommer ratten att välja det alternativet för dig automatiskt nästa gång den slås på.

STÄLLA IN DUBBELKOPPLING

- 1** Påbörja en övningsrunda eller tidsutmaning i en valfri bil och i ett valfritt spel.
- 2** Gå till dubbelkopplingsdragläge i inställningsskärmen på PRO-ratten.
- 3** Tryck in den vänstra dubbelkopplingspedalen helt, välj den första växeln med växelspaken och dra ner gasen i botten.
- 4** Medan du håller dubbelkopplingspedalen helt intryckt så använder du justeringsreglaget som sitter till höger på ratten för att ändra värdet som visas. Fortsätt tills du ser att bilen börjar röra sig på skärmen.
- 5** Nu kan du experimentera med att starta från stillastående med hjälp av instruktionerna nedan och justera värdet tills du är nöjd med dragkraften som du får i spelet.

ANVÄNDA DUBBELKOPPLING

Att använda ett dubbelkopplingssystem redan från början i ett race gör att du kan få maximal dragkraft utan att behöva hitta dragläget på kopplingspedalen. Det kan ge en avsevärd fördel i början av race. Så här gör du för att använda dubbelkopplingssystemet i spel:

- 1** När racet börjar trycker du in båda dubbelkopplingspedaler helt.
- 2** Välj första växeln med växelspaken och tryck in gaspedalen helt.
- 3** Så fort du får grönt startljus släpper du den högra dubbelkopplingspedalen. Bilen börjar röra sig när du hittar dragläget.
- 4** Släpp foten mjukt från den vänstra dubbelkopplingspedalen för att få maximal dragkraft.

Det är värt att öva på det sista steget och justera inställningen för dragläget flera gånger för att hitta ett sätt som fungerar för dig. När alla steg är inövade kan funktionen ta igen flera platser från starten.

***OBS!** Vissa spel har inte stöd för dubbelkopplingsfunktionen. En lista över spel som har stöd för dubbelkopplingsfunktionen finns på logitechG.com/support/pro-wheel-xb

G HUB OCH ANPASSADE MÖNSTER FÖR VARVTAL

Logitech G HUB gör det möjligt att använda följande funktioner på PRO-ratten:

- Programmera knappar med profiler som kan länkas till spel
- Justera inställningar för ratten, till exempel rotationsvinkel och styrkan på TRUEFORCE
- Skapa anpassade mönster hos indikatorlamporna för varvtal
- Redigera spelprofiler och anpassade mönster hos indikatorlamporna för varvtal som ligger i det inbyggda minnet
- Testa rattens olika axlar

RATTINSTÄLLNINGAR PÅ G HUB

Känslighet

Ändrar rattens respons till att bli mer eller mindre känslig. Om reglaget sätts på 50 % får du en linjär 1:1-utmatning. Mellan 51 % och 100 % gör ratten mer och mer känslig runt rattens mittrörelse. Mellan 0 % och 49 % gör ratten mindre och mindre känslig runt rattens mittrörelse.

Övriga inställningar är samma som dem som finns på rattstativets inställningsskärm och beskrivs tidigare i manualen.

G HUB LIGHTSYNC/KONFIGURERA INDIKATORLAMPOR FÖR VARVTAL

Det finns ett antal olika belysningsmönster som man kan ställa in på indikatorlamporna för varvtal som redan finns i minnet på PRO-racerratten. Dessa kan du välja bland i G HUB. Spelutvecklare kan även anpassa indikatorlamporna för varvtal direkt om de så önskar, och återskapa det exakta beteendet hos bilen som de simulerar. Dessutom kan du redigera de anpassade belysningsmönster som finns rattens minne. På så sätt kan även konsolanvändare utnyttja funktionen. Det är bara att göra alla konfigureringar på en Windows-dator, spara dem till rattens minne och sedan ansluta ratten till konsolen.

Alla effekter, inklusive anpassade effekter, kan kopieras med kopieringsikonen som finns till höger om effekten när du markerar den.

Du kan ändra ljusstyrkan på indikatorlamporna för varvtal med skjutreglaget under listrutemenyn för effekter.

STÄLLA IN ANPASSAT MÖNSTER FÖR VARVTAL

Klicka på listmenyn, välj en av alternativen för Effekter på enheten och klicka sedan på knappen Redigera:



Till vänster ser du färgväljaren. I det huvudsakliga färgavsnittet skiftar färgnyanserna från vänster till höger och färgernas ljusstyrka skiftar från uppifrån och ner i rektangeln.

Du kan spara en färg genom att klicka på cirkeln med ett "+" i sig nedanför rutan. För att tilldela en av indikatorlamporna en färg behöver du bara välja färgen och sedan klicka på bilden med indikatorlampan på höger sida (muspekaren ändras då till en färghink för att visa att du kan "måla" indikatorlampan med färgen).

Nedanför det finns en listmeny med alla de förvalda mönster som PRO-racerratten levereras med, det är bara att välja en favorit.

Byt namn på mönstret genom att välja texten "indikatorlampor för varvtal" längst upp, skriv in ditt egna namn och klicka sedan på Spara längst ner för att slutföra.

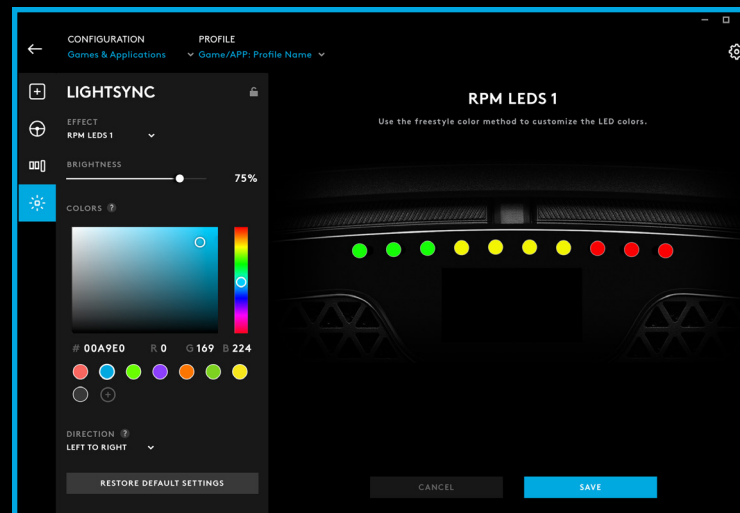

HANTERA G HUB OCH INBYGGDA PROFILER

Längst upp i G HUB har du två listmenyer: Konfiguration och profil.

I konfiguration kan du välja om du vill justera profiler för spelprogramvaror som finns i G HUB, precis som du kan göra med andra Logitech G-produkter, eller om du vill ändra inställningarna i det inbyggda minnet.

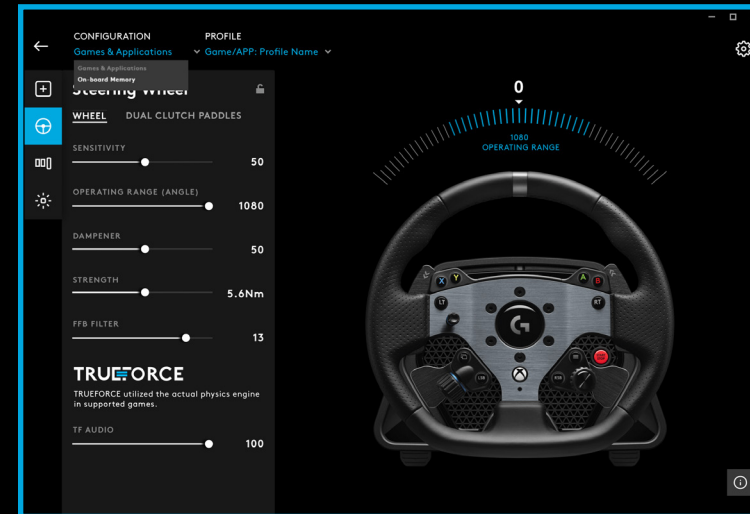

Om du väljer Spel och applikationer i konfigurationsmenyn innehåller profilmenyerna alla profiler som finns i G HUB, inklusive de profiler som medföljer G HUB-uppdateringar samt anpassade profiler som du själv har skapat och länkat till ett programs .exe-fil.

Om du väljer Inbyggt minne kommer profilmenyerna bara att inkludera de fem inbyggda minnesplatserna:

Eventuella ändringar som görs i G HUB-inställningarna sparas automatiskt i PRO-rattens minne för den valda profilen. Du kan även redigera profilens namn. När du har valt en profil klickar på redigeringsikonen bredvid Profil längst upp på skärmen. Sedan kan du skriva profilnamnet du vill ändra till så kommer det att sparas på PRO-ratten. Namnet ligger kvar i minnet, så om du använder PRO-ratten på en konsol kommer profilnamnet fortfarande att finnas där.

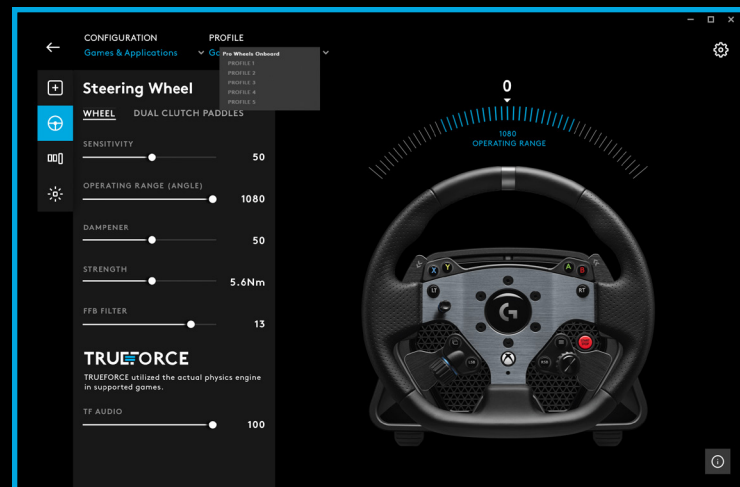

***OBS!** Det går inte att ändra inställningarna för PRO-ratten med G HUB om inställningsmenyn på ratten är öppen. Om G HUB upptäcker att inställningsmenyn används ger den ett felmeddelande som ber dig att stänga inställningsmenyn på ratten.

REKOMMENDERAT UNDERHÅLL

PRO-racerratten har konstruerats för att kunna användas i många hundratals timmar och kännas lika bra som den gjorde första gången du använde den. Men precis som med din riktiga bil rekommenderar vi att du håller den ren genom enkel rengöring med jämna mellanrum.

Regelbundet underhåll (varje vecka)

- Dammsug frontgallret på rattstativet för att förhindra att damm samlas.
- Rengör stommen och rattstyret med en fuktig, luddfri trasa. Se till att trasan inte är alltför blöt.

Var 200:de timme

Rengör den utvändiga ytan av quick release-adaptorn på rattstativet med en desinficerande våtservett.

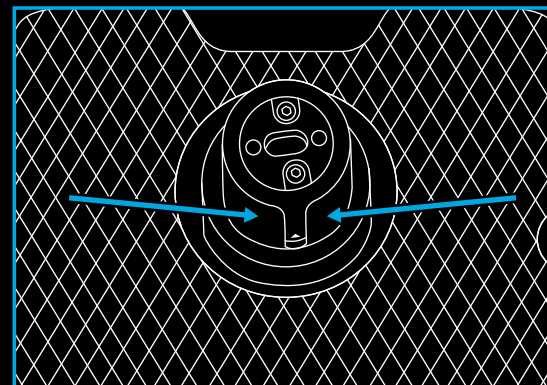

UPPDATERINGAR AV INBYGGD PROGRAMVARA

Med inbyggd programvara menas den kod som kontrollerar alla funktioner i PRO-ratten. Då och då kan Logitech släppa uppdateringar för den inbyggda programvaran för att förbättra funktionaliteten. Dessa går att hämta via G HUB som även informerar när en ny uppdatering finns tillgänglig.

HAR DU NÅGRA FRÅGOR?

logitechG.com/support/pro-wheel-xb

TILSLUTNING

- 1 USB-tilslutning til pc/konsol
- 2 Eksterne porte*
- 3 Strømsstik

*Bemærk: Ikke en standard USB-forbindelse. Kun Logitech-racerudstyr fungerer i disse porte. Andre eksterne USB-enheder vil ikke fungere og bør ikke tilsluttes.

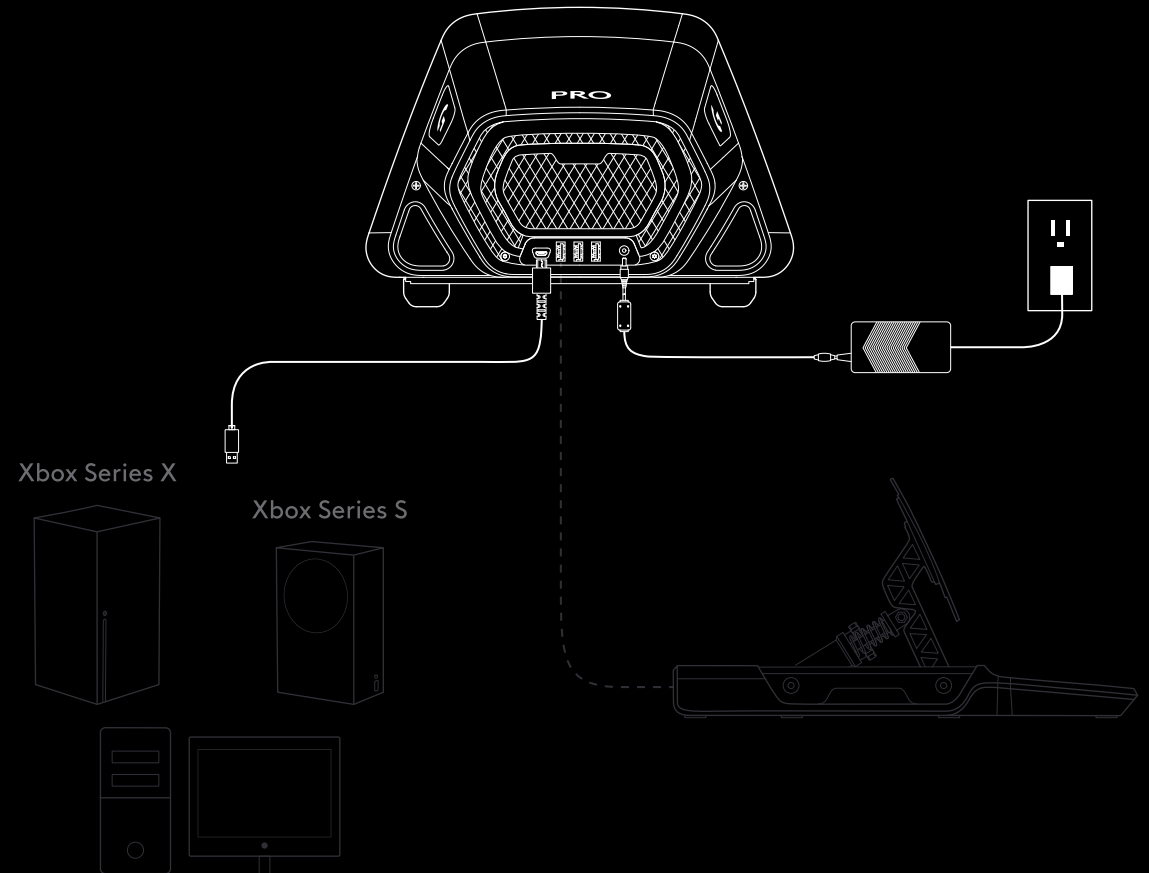

Sørg for, at strømstikket er sat helt i, ellers vil dit PRO-rat muligvis ikke fungere korrekt. Når du sætter stikket i, kan du måske mærke et lille klik, men du kan skubbe forbi dette, indtil stikket er sat helt i. Brug ikke for stor kraft til at sætte stikket i stikket.

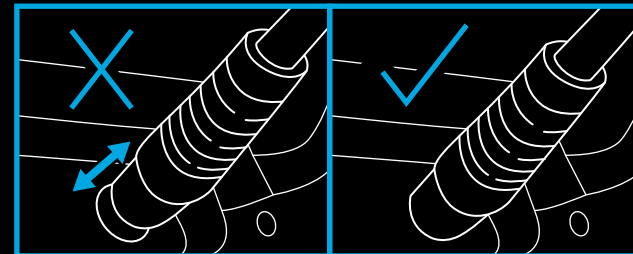

INSTALLATION

1 DESK

1a. Placer bunden af rattet på dit skrivebord, og sørg for, at fødderne i bunden er rettet op mod kanten.

1b. Sæt klemmen ind i hullet på forsiden.

1c. Spænd klemmen ved at justere skruehåndtaget.

Når klemmen er rører bordet, skal du blot dreje håndtaget en halv til en hel omgang for at opnå det korrekte niveau fastspænding. Den må ikke spændes for hårdt.

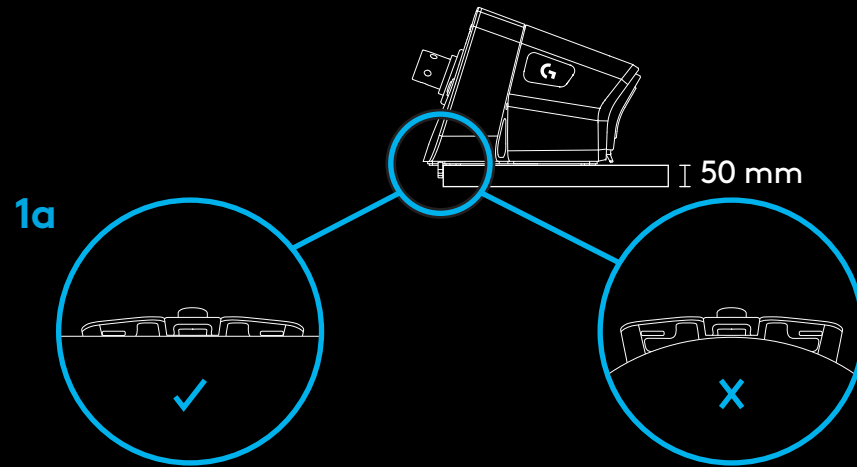

***Bemærk:** Vær også opmærksom på, hvordan dit skrivebord er konstrueret, og om det er egnet til at fastspænde et rat med højt drejningsmoment. Nogle skriveborde har f.eks. en konstruktion med en hul plade, hvor du har et øverste stykke materiale og et nederste stykke. Disse stykker vil sandsynligvis være tynde og vil sandsynligvis ikke kunne modstå de kræfter, der påføres, når rattet fastspændes. Logitech anbefaler, at du kun fastgør PRO-rat til et skrivebord af et solidt materiale som f.eks. MDF eller træ.

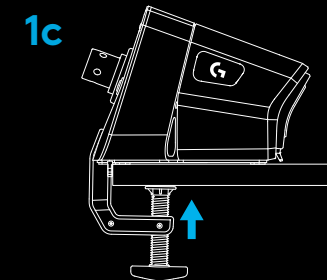
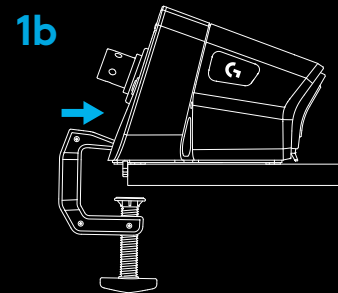

2 RACERSÆDE

2a. Brug de tre bolthuller på undersiden af PRO-racerrattet til at fastgøre det til de fleste større racersæder.

- Du skal bruge 3 x M6X1-bolte (medfølger ikke) med en maksimal dybde inden for bunden af rattet på 15 mm. Husk at tage højde for tykkelsen af den overflade, som du fastgør rattets bund til.
- Hvis du bruger en længere bolt end dette, vil det beskadige rattet, så brug om nødvendigt skiver for at sikre, at boltene ikke kommer for langt ind i rattets bund.
- Du behøver kun at stramme med håndkraft. Brug ikke elværktøj til at spænde boltene.

2b. Du kan bruge det medfølgende dæksel til at udfylde klemmehullet, når du monterer det på et racersæde.

2a

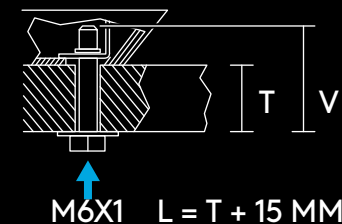
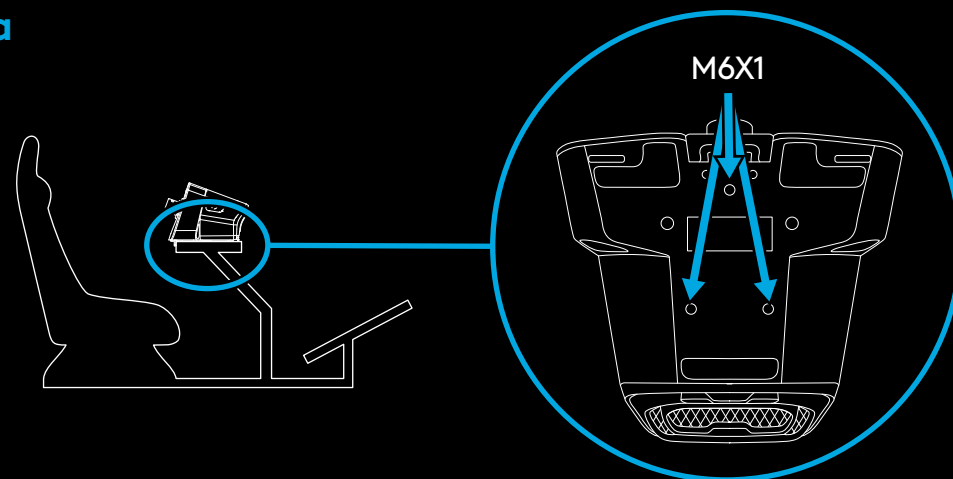

ADVARSEL! Brug ikke fælgen som løftestang til at hjælpe dig med at komme ind eller ud af dit racersæde, da dette vil beskadige dit PRO Racing Wheel.

2b

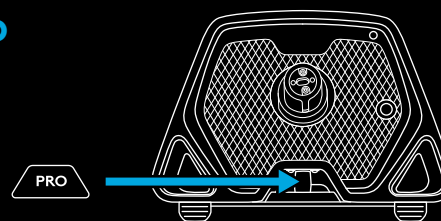

3 FASTGØRELSE AF FÆLGE

- 3a. Fastgør fælgen til bunden af rattet, og sørg for, at akslen er korrekt justeret.
- 3b. Du kan bruge det medfølgende dæksel til at udfylde klemmehullet, når du monterer det på et racersæde.
- 3c. Skub fælgen på plads på akslen på bunden af rattet, indtil du kan høre, at hurtigudløserringen låses i position.

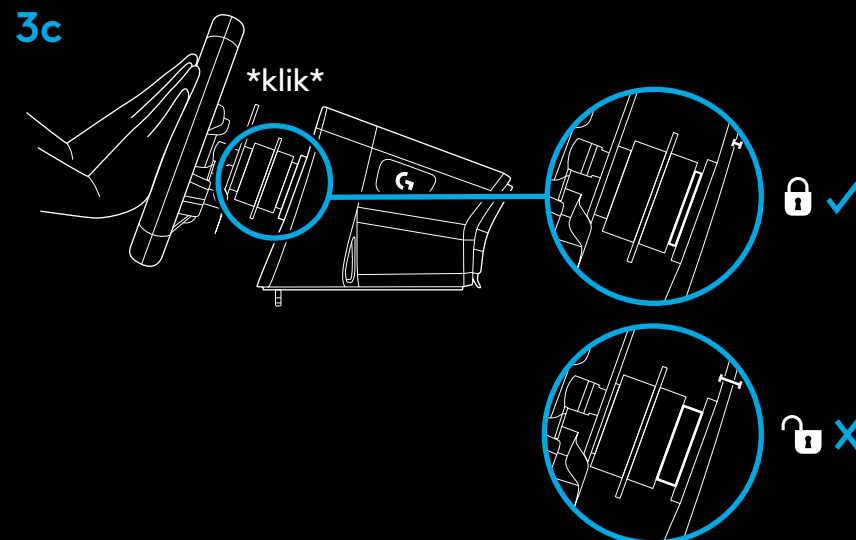
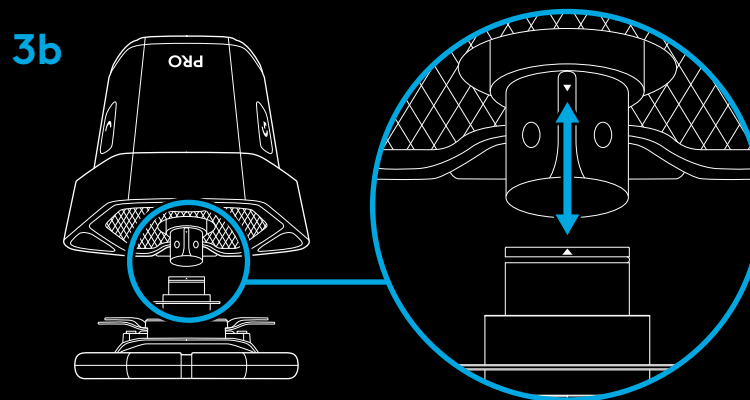
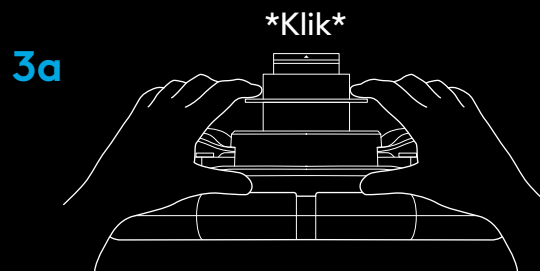

AKTIVERING AF RATTET OG SOFTWARE

1 Tænd for rattet ved at trykke på Power-knappen på forsiden af rattets bund. Fælgen vil dreje lidt for at kontrollere kalibreringen og derefter centrere sig selv.

2 På indstillingsdisplayet på rattets bund bliver du derefter bedt om at vælge, hvilken platform du ønsker at spille på.

3 Brug enten venstre eller højre drejeknap på rattet til at vælge platformen, og skub derefter drejeknappen ind, indtil du hører et klik, for at foretage dit valg.

- Hvis du vil spille på din konsol, skal du blot indlæse det kompatible spil efter eget valg og begynde at køre.
- På pc'en skal du først downloade og installere den nyeste version af Logitech G HUB-softwaren på www.logitechG.com/GHUB. Når det er installeret, kan du begynde at køre et løb i den titel, du ønsker. Husk, at nogle spil kræver, at du først skal konfigurere rattet i spillets kontrolindstillinger, før det fungerer.

Du kan også benytte G923-kompatibilitetstilstanden for nogle titler, som kan være nødvendige for at få rattet til at fungere eller for at forenkle opsætningen. Du kan finde oplysninger om, hvordan du får adgang til dette i det afsnit af manualen, der omhandler indstillingsdisplayet.

Når du er færdig, skal du slukke for rattet ved at trykke på tænd/sluk-knappen og holde den nede i 2 sekunder.

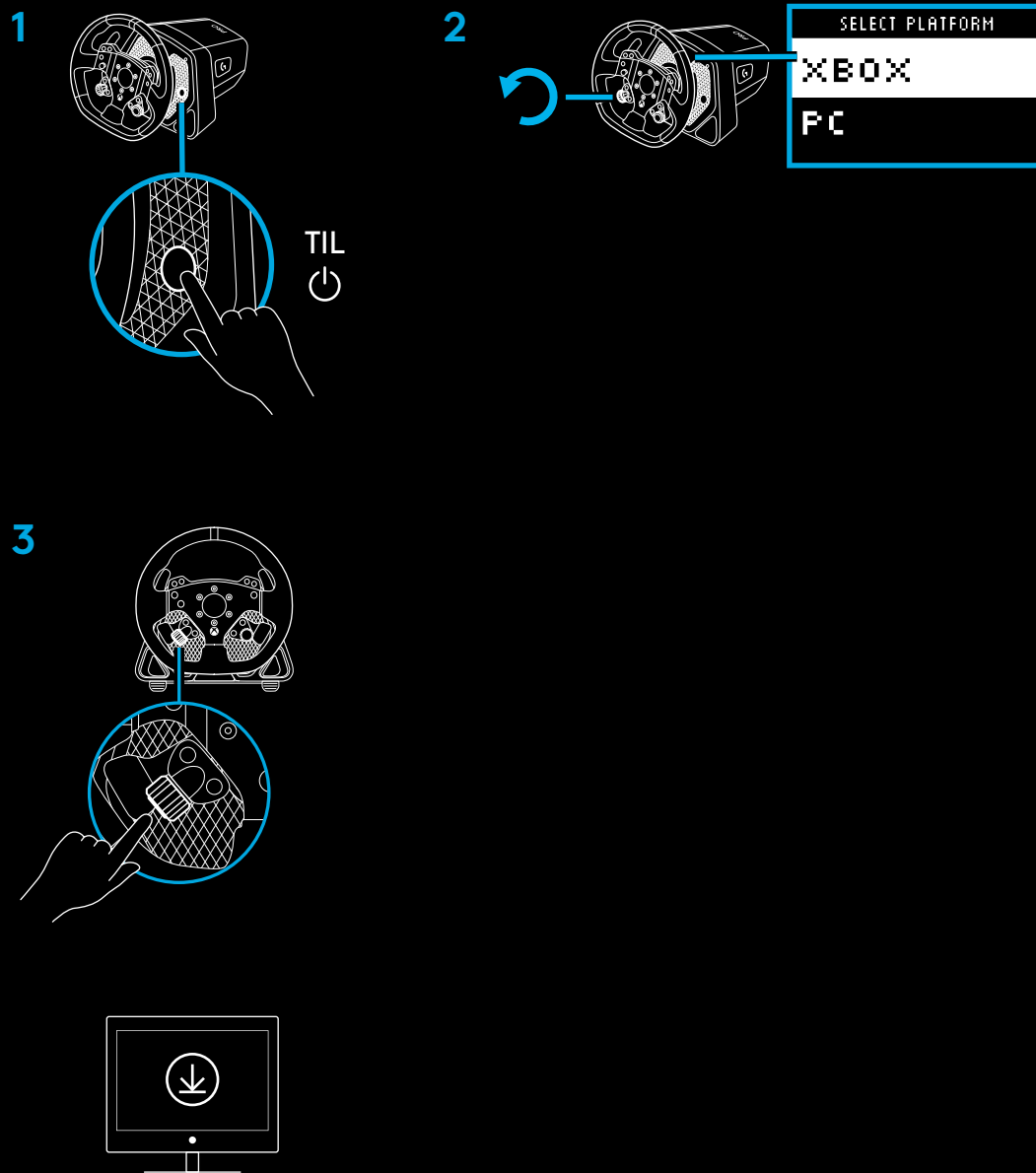

www.logitechG.com/ghub

FUNKTIONER

- 1 Ned i gear
- 2 Y, X og LT-knapper
- 3 Retningsknap
- 4 Visning og LSB-knapper
- 5 Venstre dobbeltkoblingsskifter
- 6 Venstre drejeknap og tryknap til justering*
- 7 Op i gear
- 8 A, B og RT-knapper
- 9 Menu og RSB-knapper
- 10 Højre dobbeltkoblingsskifter
- 11 Højre drejeknap og tryknap til justering*
- 12 Xbox-knap

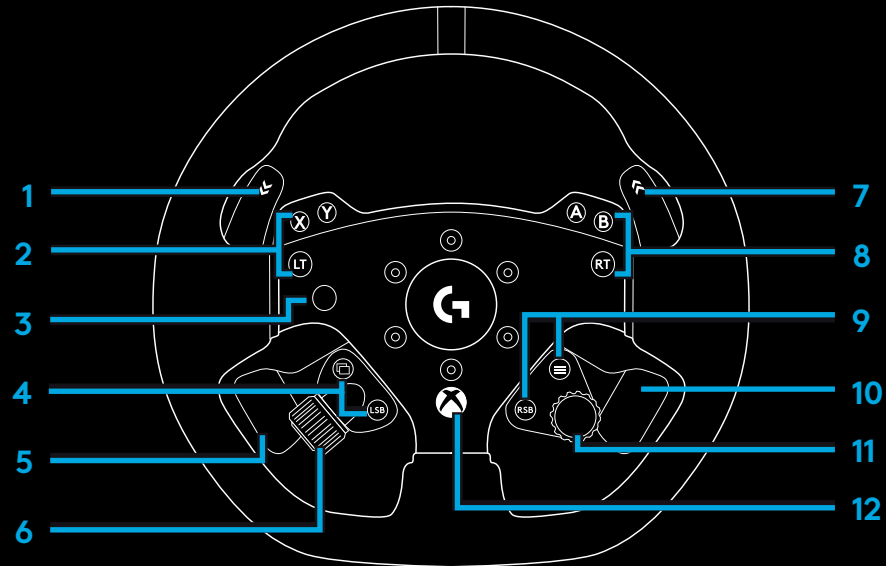

- 1 OLED-indstillingsdisplay og RPM-lysdioder
- 2 Knappen Indstillinger
- 3 Tænd/sluk-knap
- 4 Dæksel til klemmeudskæring

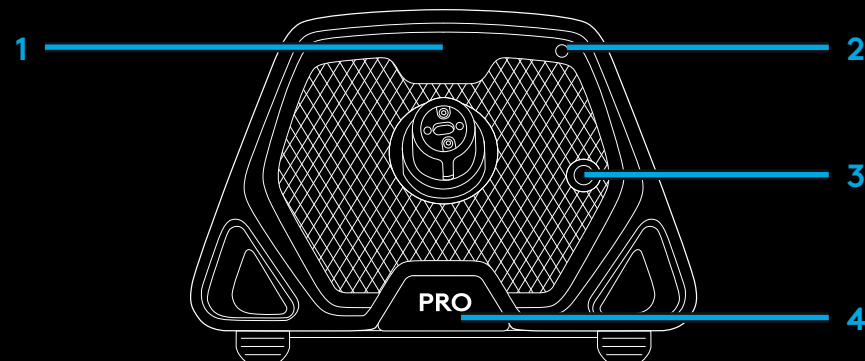

FORCE-FEEDBACK

Dit Logitech G PRO Racing Wheel har en direkte drevet motor, der giver force-feedback i understøttede spil og systemer. I understøttede spil kan du bruge vores bud på fremtidens force-feedback: TRUEFORCE.

TRUEFORCE integreres direkte med spilphysik og lyd for at frigøre HD-force-feedback i realtid. Du kan mærke bilens vejgreb, affjedring, vægt, hestekræfter – ja, selv motorvibrationer – direkte gennem rattet.

Du kan se en liste over understøttede titler på logitechG.com/support/PRO_Wheel_xb

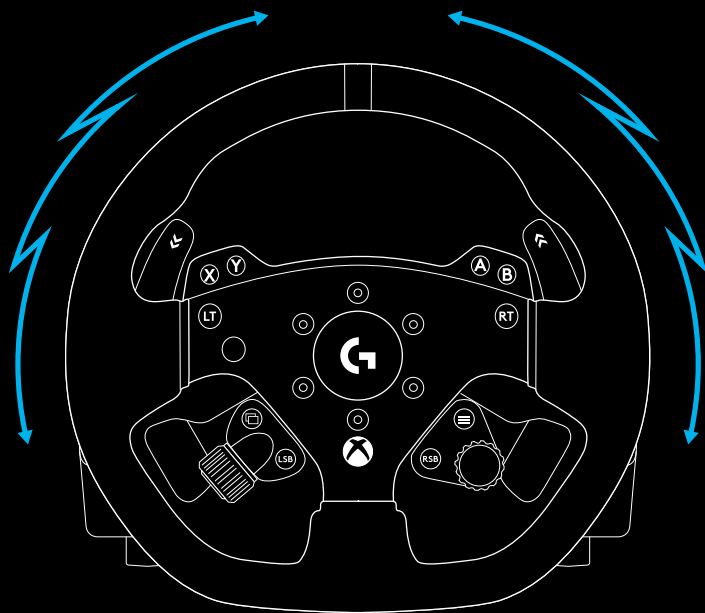

***BEMÆRK:** Den direkte drivmotor i dit rat kan producere et meget højt drejningsmoment (op til 11 Nm). Vær forsigtig, når du bruger rattet, og indstil et niveau af force-feedback, der er inden for grænserne for den person, der bruger det.

Dette produkt bør ikke anvendes af små børn.

Hvis du kører galt i et køretøj, mens du kører i en simulation, kan rattet blive vristet ud af hænderne på dig. Forsøg ikke at forhindre rattets bevægelser, da dette kan medføre personske. Du kan normalt stoppe rattet ved at sætte spillet på pause. I pc-spil kan du gøre dette ved hjælp af dit tastatur (ofte med Esc-tasten, men i andre spil kan det være anderledes). I konsolspil skal du muligvis trække USB-kablet til dit rat ud af konsollen.

Ved omfattende brug kan du bemærke en svag lugt fra udstødningen bag på rattet. Dette er normalt og vil aftage med tiden.

Hvis du kører usædvanligt lange løbsessioner med rattet på maksimalt drejningsmoment, kan visse dele af rattet desuden blive varme at røre ved, især hurtigudløserkraven på rattet og hurtigudløseradapteren på bunden af rattet. Under sådanne omstændigheder anbefales det, at du lader dit PRO-rat køle af, før du tager fælgen af, og/eller flytter rattets bund fra det sted, hvor den er monteret.

INDSTILLINGER

Tryk på knappen Indstillinger på rattets bund for at få adgang til menuen Indstillinger. I indstillingsmenuen kan du konfigurere forskellige indstillinger for dit rat (og pedaler, hvis de er tilsluttet) i 5 forskellige indbyggede profiler eller, hvis du er tilsluttet en pc, direkte justere den aktuelle aktive profil i G HUB. Du kan derefter nemt skifte mellem profiler, når du skifter spiltitel (eller endda når du skifter bil i samme spiltitel). Alle indstillinger kan justeres live og gælder, så snart du er færdig med at justere dem.

De 5 forskellige indbyggede profiler kan omdøbes ved hjælp af G HUB. Hvis du kører på konsol, kan du tilslutte PRO-rattet til din pc, omdøbe de indbyggede profiler, og disse navne vil stadig være til stede, når du tilslutter konsollen igen.



Menunavigation

Brug en af drejknapperne på rattet til at scrolle op/ned i menuerne eller justere en indstilling. Tryk på drejknappen for at vælge eller for at bekræfte et valg.

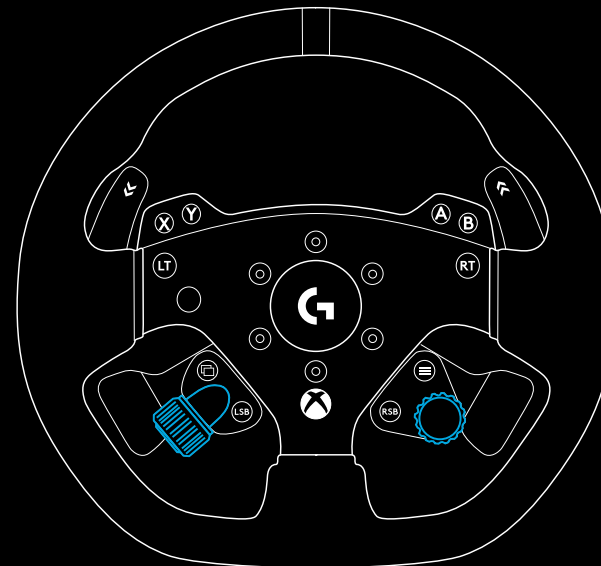

Profil

Skift den aktive profil for rattet. Du har mulighed for at vælge mellem 5 indbyggede profiler. På pc'en har du en ekstra mulighed der hedder G HUB. Hvis du vælger den, bruger rattet indstillingerne for den aktuelle aktive profil i G HUB. Hvis du foretager justeringer af indstillingerne på rattet ved hjælp af indstillingsdisplayet, vil disse ændringer også blive afspejlet i den aktuelle aktive profil i G HUB.

Navnene på de indbyggede profiler kan redigeres ved hjælp af G HUB.



Styrke

Giver dig mulighed for at indstille den samlede maksimale styrke af den force-feedback, der føles gennem rattet, med drejningsmoment på mellem 1 og 11 Nm.

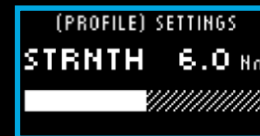

TF-lyd

Indstiller lydstyrken af lydeffekterne for spil, der understøtter TRUEFORCE. Lydeffekterne gengiver forskellige aspekter af din racertitel, f.eks. motorlyd, dækgreb eller vejbelægning.



***BEMÆRK:** Det anbefales normalt, at indstillingen Trueforce-lyd er indstillet på et så lavt niveau, at du kan modtage de ekstra oplysninger, som den giver, uden at det overvælder den samlede oplevelse. Tænk på det vibrationsniveau, som du får gennem rattet på en rigtig bil, og sigt efter det. Nogle titler giver ekstra kontrolniveauer i deres kontrolmenuer ved at give dig mulighed for at justere individuelle elementer af lyden, f.eks. ved at adskille lyden fra motoren, dækkene og vejen.

Force-feedback-filter

Hver køresimulation vil køre fysik og force-feedback ved forskellige hastigheder – nogle kun ved 60 Hz, mens andre kører 300 Hz eller mere. Med et meget responsivt direkte drevet rat er det en god ide at bortfiltrere frekvenser, som simulationen ikke kan køre ved. Hvis du lader denne indstilling stå på standardindstillingen AUTO, vil dette dække langt de fleste simulationer og give en mere jævn oplevelse. Hvis du ønsker det, kan du manuelt justere dette med indstillinger fra 1 (mindst filter) til 15 (maksimalt filter), så du kan føle nogle flere af de mindre effekter, som nogle titler producerer, på bekostning af lidt mere støj i force-feedbacken.



Dæmper

Med denne indstilling kan du ændre følelsen af rattet på en måde, der kan få det til at føles mere realistisk. Direkte drivrat er langt mere responsive end ældre force-feedback-rat, og det kan resultere i en usædvanlig adfærd, når du kører ældre titler, der ikke understøtter TRUEFORCE, og det mest almindelige er, når du kører ned ad en lige del af en bane. I nogle titler kan du opleve en fornemmelse, hvor rattet begynder at bevæge sig hurtigt til venstre og højre omkring midten. Det er rattet, der reagerer på signaler fra spillet, som fortæller det, at det skal holde sig centrert, men det overreagerer på grund af rattets reaktionsevne. Indstilling af et dæmpningsniveau vil hjælpe med at filtrere dette fra, men husk, at ethvert niveau af dæmpning vil resultere i et stadig mindre responsivt rat, efterhånden som du øger procentdelen. Vi anbefaler derfor at holde indstillingen så lav som muligt for at undgå at påvirke rattets ydeevne.



Vinkel

Skift rattets samlede driftsvinkelområde. For de fleste spiltitler bør du lade dette stå på 1080 grader, og titlerne vil håndtere at matche det korrekte rotationsområde for den bil, som du kører. For dem, der ikke har det, eller hvis du ønsker at tilsidesætte det, som spillet gør, kan du gøre det med dette.



Bremsekraft

Denne indstilling er kun tilgængelig, hvis der er monteret et kompatibelt sæt pedaler på dit PRO-rat. Den giver dig mulighed for at indstille den kraft, der kræves, for at opnå 100 % bremsning. Når du justerer niveauet, kan du trykke på bremsepedalen for at se aksens output, hvilket gør det nemt at indstille den efter dine præferencer.



L/R-gearskiftstilstand

Dobbeltkoblingsskifterne kan tildeles til en af flere forskellige akser:

Kobling

Gas

Bremse

Håndbremse

A-aksen

B-aksen

A/B-aksen er et par ekstra ikke-specifikke akser, som kan tildeles andre funktioner uden for de normale simulationsracing-scenarier, f.eks. at kigge til venstre/højre. Understøttelse af disse i konsoltitler vil afhænge af udvikleren.

Gas- og bremsepedalen gør det muligt for spillere med handicap stadig at deltage i bilsimulatorer med den nødvendige analoge kontrol over disse funktioner, som er nødvendig for at opnå bedre kontrol.

Håndbremsekontrol er et vigtigt krav til drifting og rallyløb.

Kobling åbner muligheden for at aktivere dobbeltkoblingsfunktionalitet på rattet. Dobbeltkobling kan bedre betragtes som en startassistent, der giver maksimal trækraft og maksimal starthastighed fra start i løb.

***BEMÆRK:** For at dobbeltkoblingsfunktionen kan fungere, skal begge koblingsskiftere være tildelt koblingsfunktionen.

På konsoltitler reagerer funktionerne for håndbremse-, og funktionerne for A- og B-akserne muligvis ikke, da spiludvikleren skal tilføje understøttelse for disse funktioner.



Clutch Bite

Brug denne indstilling til at indstille dobbeltkoblingsskifternes akseværdi til det spil/den bil, du bruger, og opnå perfekte stående starter. Se det næste afsnit i manualen for at få flere oplysninger.



RPM-tilstand

RPM-lysdioderne har flere forudindstillede mønstre, som du kan vælge mellem. Desuden kan du oprette dine egne brugerdefinerede mønstre med G HUB og gemme dem i rattets indbyggede hukommelse.

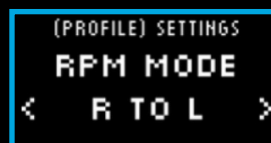

RPM-lysstyrke

Justerer det overordnede lysstyrkeniveau for RPM-lysdioderne.



Startskærm

Du kan bruge indstillingerne her til at ændre, hvad der vises på indstillingsdisplayet, når du ikke justerer indstillingerne for rattet eller pedalerne. Indstillingsdisplayet på dit PRO-rat har fire visningstilstande

- 1 Dynamisk
- 2 Test
- 3 Profil
- 4 Drejningsmoment

Dynamisk

Understøtter potentielle fremtidige opdateringer af skærmens funktionalitet. Standardindstillingen er testfunktionen.

Test

Når du tænder for rattet, og der ikke kører et racerspil, vises testskærmen som standard på skærmen. På denne skærm kan du bevæge rattet, dobbeltkoblingsskiftere og trykke på pedalerne i et kompatibelt pedalsæt (hvis det er tilsluttet) for at se aksens reaktion.

Profil

Viser, hvilken profil du i øjeblikket har indstillet rattet til.

Drejningsmoment

Viser det aktuelle og gennemsnitlige drejningsmoment for rattet.

Kompatibilitetstilstand

Især på pc genkender nogle racerspil ikke dit PRO-rat automatisk. Når dette sker, kan du normalt omkonfigurere spillets kontrolelementer og tildele PRO-rattet, så det virker, men i nogle titler kan det være nemmere at aktivere G923-kompatibilitetstilstanden.

Når du vælger G923-indstillingen i kompatibilitetstilstanden, genstarter rattet og vises på pc'en/konsollen, som om det er et G923-rat. De spil, der har indbygget understøttelse af G923, vil derfor automatisk indstille rattet, så det fungerer (det er også vigtigt, at du har et kompatibelt sæt pedaler tilknyttet rattet).

I G923-tilstand er mange af de indstillinger, der er nævnt ovenfor, ikke tilgængelige. Du kan justere Styrke, FFB Filter, Dæmper og Bremskraft, men din eneste anden mulighed er Kompatibilitetstilstand, som du kan bruge til at skifte rattet tilbage til dets oprindelige PRO-ratstilstand. Dobbeltkoblingskifterne fungerer kun som gas og bremse i denne tilstand. Det anbefales derfor, at du forbliver i PRO-ratstilstand, når det er muligt, for altid at have adgang til alle rattets funktioner.

Platform

Som standard vil dit PRO-rat altid bede dig om at vælge, hvilken platform du ønsker at bruge, når du tænder det. Hvis du ønsker at forhindre dette, kan du tvinge rattet til altid at starte i én tilstand (hvis du f.eks. kun spiller på pc). Indstillingen Platform har en række muligheder:

- Ved opstart (standard)
- Konsoller (disse vil ændre sig, afhængigt af hvilken version af PRO-rat du har)
- Pc

Du skal blot vælge det valg, du ønsker, og næste gang rattet tændes, vil det automatisk vælge denne indstilling for dig.

INDSTILLING AF DOBBELTKOBLING

- 1** I den spiltitel, du vil bruge, skal du starte en trænings- eller tidskørsels-session i en bil efter eget valg.
- 2** Naviger til indstillingen D Clutch Bite på indstillingsdisplayet på dit PRO-rat.
- 3** Tryk den venstre dobbeltkoblingsskifter helt ned, vælg 1. gear ved hjælp af gearskifteren, og giv fuld gas.
- 4** Mens du holder dobbeltkoblingsskifteren helt nede, skal du bruge højre indstillingsdrejknop på rattet til at justere værdien på displayet, indtil du kan se, at bilen begynder at bevæge sig på skærmen.
- 5** Eksperimentér nu med stående starter ved hjælp af nedenstående anvisninger, og juster værdien, indtil du er tilfreds med den trækraft, du får i spillet.

BRUG AF DOBBELTKOBLING

Ved at bruge et dobbeltkoblingssystem fra start i et løb kan du opnå maksimal trækraft uden at skulle finde koblingspedalens bidpunkt – det kan give dig en betydelig fordel i starten af et løb. Sådan bruger du det dobbelte koblingssystem i spillet:

- 1** Når løbet starter, skal du trykke begge dobbeltkoblingsskifterne helt ned.
- 2** Vælg første gear ved hjælp af gearskifteren for op i gear, og træng speederen helt ned.
- 3** Så snart du får grønt lys til start af løbet, skal du straks slippe den højre dobbeltkoblingsskifter. Bilen skal begynde at bevæge sig, når koblingens bidpunkt er sat i gang.
- 4** Slip venstre dobbeltkoblingsskifter forsigtigt for at opnå maksimal trækraft.

Det anbefales at øve sig på den sidste fase og finjustere indstillingen for koblingspunktet til du finder den perfekte indstilling. Når du har indøvet det til det perfekte, kan det hjælpe dig med at opnå en bedre position ved starten af løbet.

***BEMÆRK:** Understøttelse af dobbeltkoblingsfunktionen er ikke mulig i nogle spil. Du kan finde en liste over spil, der understøtter dobbeltkoblingsfunktionen, på logitechG.com/support/pro-wheel-xb

G HUB OG BRUGERDEFINERED E OMDREJNINGSMØNSTR E

Logitech G HUB aktiverer følgende funktioner på dit PRO-rat:

- Knapprogrammering med profiler, der kan knyttes til spil
- Justering af rattets indstillinger, f.eks. rotationsvinkel og TRUEFORCE-styrke
- Oprettelse af brugerdefinerede RPM LED-mønstre
- Rediger spilprofiler og brugerdefinerede RPM LED-mønstre i den indbyggede hukommelse
- Afprøvning af rattets forskellige akser

G HUB-RATINDSTILLINGER

Følsomhed

Ændrer rattets udgangsrespons, så det bliver mere eller mindre følsomt. Hvis du lader skyderen være på 50 % får du et lineært 1:1-output. En indstilling på 51-100 % gør rattet mere følsomt omkring rattets midterstilling. En indstilling på 0-49 % gør rattet mindre følsomt omkring rattets midterstilling.

Alle andre indstillinger svarer til dem, der findes i indstillingsdisplayet på rattets bund, og er beskrevet tidligere i manualen.

G HUB LIGHTSYNC/ RPM LED-INDSTILLINGER

PRO Racing Wheel har en række standard RPM-belysningsmønstre, der allerede er indstillet i hukommelsen, og som du kan vælge i G HUB. Spiludviklere kan også direkte kigge nærmere på RPM-dioderne, hvis de ønsker det, og genskabe den nøjagtige opførsel af den bil, som de simulerer. Du kan dog også redigere brugerdefinerede lysmønstre, der findes i hukommelsen på rattet. Dette gør det muligt for konsolbrugere også at drage fordel af denne funktion – indstil det hele på din Windows-pc, gem det i rattets hukommelse, og tilslut det derefter til din konsol.

Enhver effekt, herunder dine egne brugerdefinerede effekter, kan kopieres ved hjælp af kopi-ikonet, der vises til højre for en effekt, når du vælger den.

Den generelle lysstyrke for RPM-lysdioderne kan ændres ved hjælp af skydeknappen under rullemenuen med effekter.

INDSTILLING AF BRUGERDEFINERET OMDREJNINGSMØNSTER

Klik på rullemenuen, og vælg en af effekterne på enheden, og klik derefter på knappen Rediger:



Til venstre kan du se farvælgeren. I hovedfarveafsnittet ændres farvens nuance fra venstre til højre, og farvens lysstyrke ændres fra top til bund i rektanglet.

Du kan gemme en farve ved at klikke på cirklen med +-tegnet under rektanglet. Hvis du vil tildele en farve til en af LED'erne, skal du bare vælge farven og derefter klikke på LED'en på billedet til højre (museikonet ændres til en spand maling for at vise dig, at du kan "male" den pågældende farve på LED'en).

Herunder er der en rullemenu med de forudindstillede mønstre, som PRO Racing Wheel allerede leveres med – du skal bare vælge det mønster, du foretrækker.

Til sidst kan du omdøbe mønsteret ved at vælge RPM LEDs-teksten øverst, skrive dit eget navn og derefter klikke på Gem nederst.

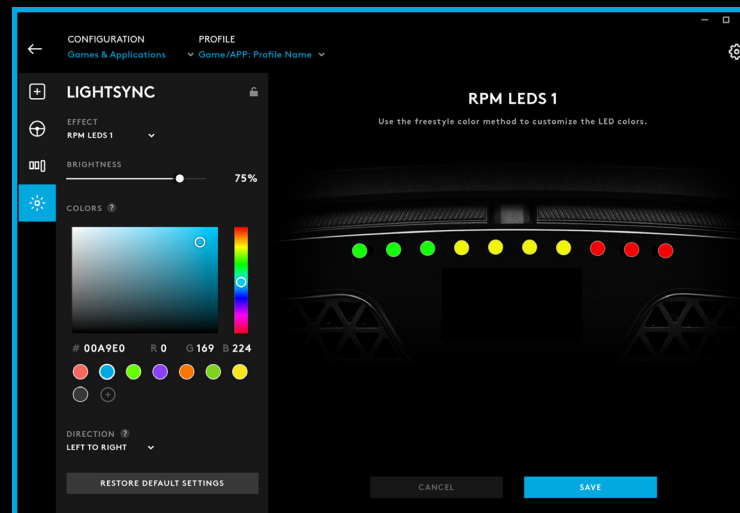

STYRING AF G HUB OG INDBYGGEDE PROFILER

Øverst i G HUB har du to tilgængelige rullemenuer:
Konfiguration og profil

Konfiguration giver dig mulighed for at vælge, om du vil justere softwareprofiler til spil i G HUB, ligesom du kan gøre det med andre Logitech G-produkter, eller om du vil redigere indstillingerne i den indbyggede hukommelse.

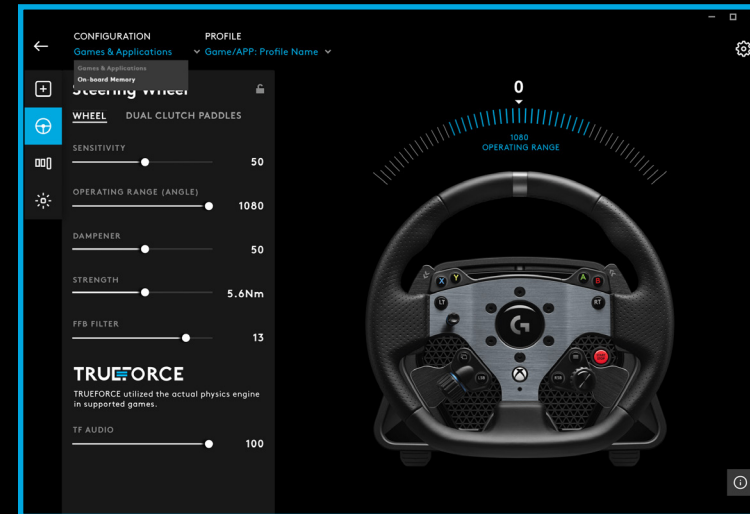

Når du har valgt spil og programmer i menuen Konfiguration, indeholder rullemenuen for profilen alle de profiler, der findes i G HUB, de profiler, der er inkluderet som en del af G HUB-opdateringer, eller brugerdefinerede profiler, som du selv har oprettet og knyttet til et programs .exe-fil.

Når indbygget hukommelse er valgt i konfiguration, indeholder rullemenuen Profile kun de 5 indbyggede hukommelsespladser:

Alle ændringer, du foretager i indstillingerne her i G HUB, bliver automatisk gemt i PRO-rats hukommelse for den valgte profil. Du kan også vælge at redigere navnet på profilen. Når du har valgt en profil, skal du klikke på redigeringsikonet ud for Profil øverst på skærmen. Du kan derefter skrive navnet på den profil, som du ønsker at ændre den til, og dette vil derefter blive gemt i dit PRO-rat. Dette vil forblive i hukommelsen, så hvis du derefter bruger PRO-rat på en konsol, vil dette profilnavn stadig være til stede.

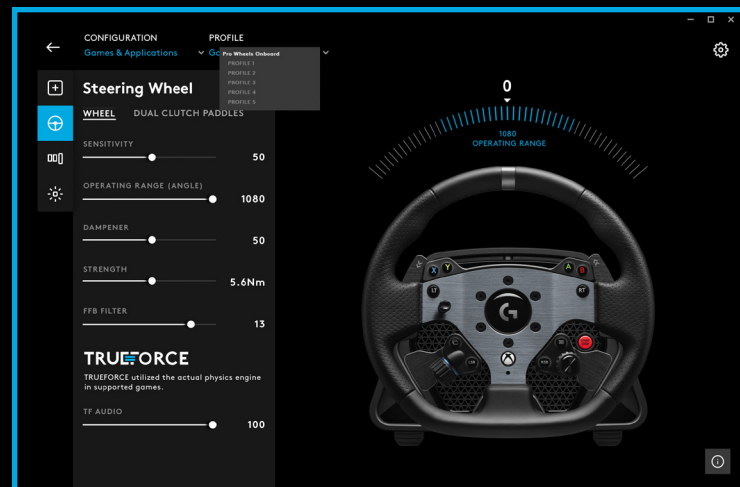

***BEMÆRK:** Det er ikke muligt at foretage ændringer i indstillingerne på dit PRO-rat ved hjælp af G HUB, hvis indstillingsmenuen på rattet er åben. G HUB viser en fejlmeddelelse, der beder dig om at lukke indstillingsmenuen på rattet, hvis den registrerer, at der er blevet åbnet for indstillingsmenuen.

ANBEFALET VEDLIGEHOJDELSE

Dit PRO Racing Wheel er blevet fremstillet til at fortsætte med at fungere i mange hundrede timer, og at føles så godt som det gjorde på købstidspunktet. Ligesom med din rigtige bil anbefales det dog, at du holder rattet rent ved at udføre nogle enkle, halvregelmæssige vedligeholdelsesopgaver.

Jævnlig vedligeholdelse (ugentligt)

- Støvsug rattets bunds kølergrill for at undgå støvophobning.
- Rengør karrosseriet og fælgen med en fugtig, fnugfri klud, og sørg for, at der ikke er overskydende vand i kluden.

Hver 200 time

Rengør den udvendige overflade af adapteren med hurtigudløser på rattets bund med en klud i isopropylalkohol.

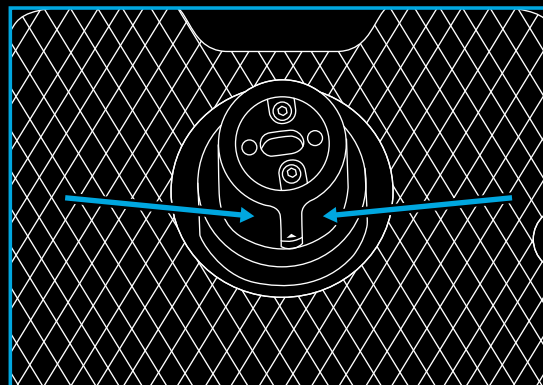

FIRMWAREOPDATERINGER

Firmware (også kendt som indlejret software) er den kode, der styrer alle funktionerne i dit PRO-rat. Logitech kan med jævne mellemrum udsende opdateringer til firmwaren for at forbedre funktionaliteten. De er tilgængelige via G HUB, som informerer dig, når en opdatering er tilgængelig.

HAR DU SPØRGSMÅL?

logitechG.com/support/pro-wheel-xb

TILKOBLING

- 1 USB-tilkobling til PC/konsoll
- 2 Porter for eksterne enheter*
- 3 Strømkontakt

*Merk: Ikke en standard USB-tilkobling. Det er kun eksterne enheter for Logitech racerspill som fungerer i disse portene. Andre eksterne USB-enheter vil ikke fungere og må ikke kobles til.

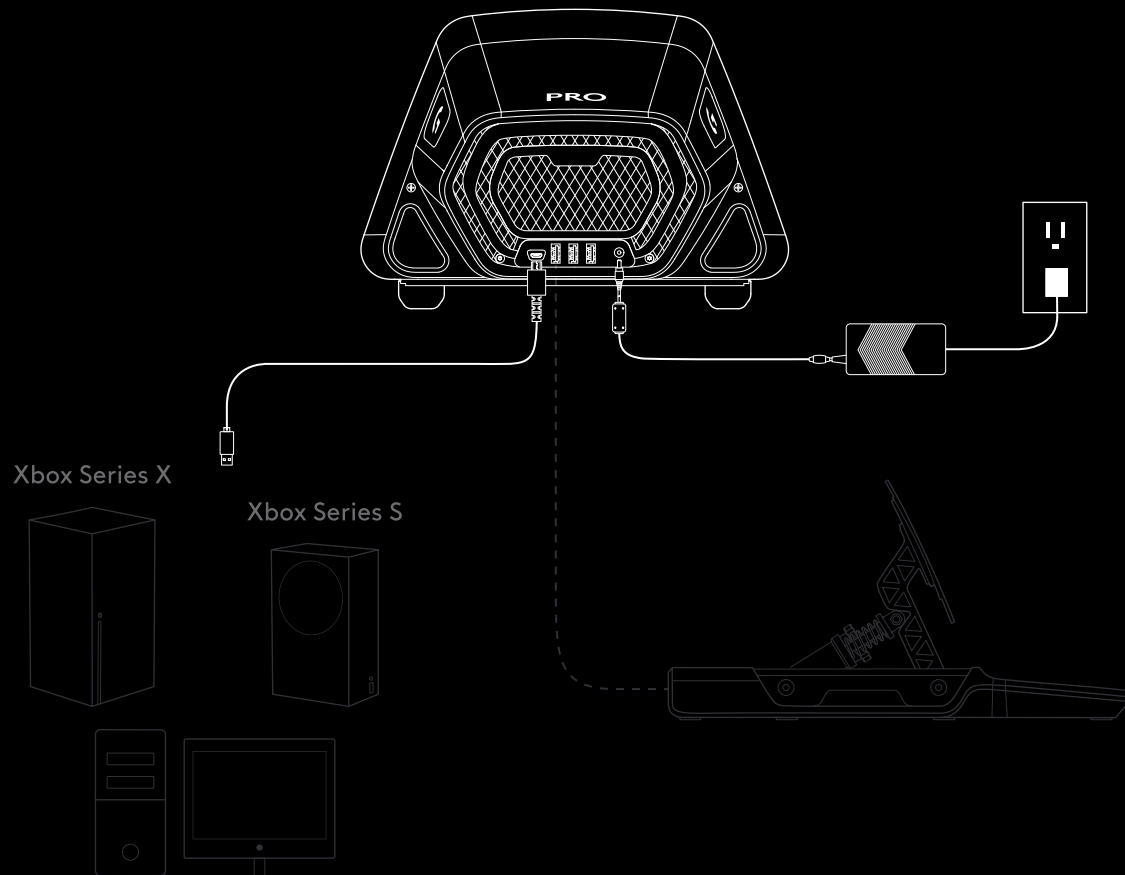

Påse at strømkontakten sitter helt inne; ellers er det ikke sikkert at PRO Wheel vil fungere korrekt. Når du setter inn kontakten, kan du føle et lite klikk, men fortsett å skyve til den sitter helt inne. Unngå å bruke for stor kraft når du setter i kontakten.

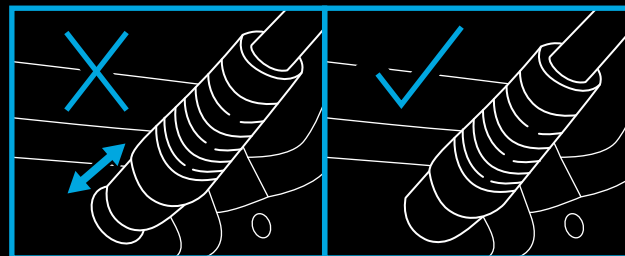

INSTALLASJON

1 SKRIVEBORD

1a. Plasser rattbasen på skrivebordet og påse at føttene på undersiden står i flukt med kanten.

1b. Sett inn klemmen i hullet foran.

1c. Stram klemmen ved å justere skruehåndtaket.

Når klemmen kommer i kontakt med skrivebordet, trenger du bare mellom en halv og en hel omdreining på håndtaket for å oppnå tilstrekkelig fastspenning. Ikke stram for mye.

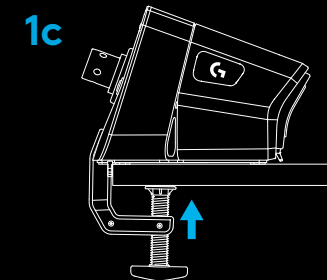
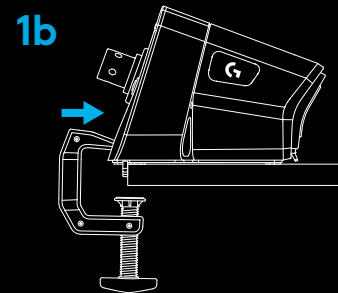
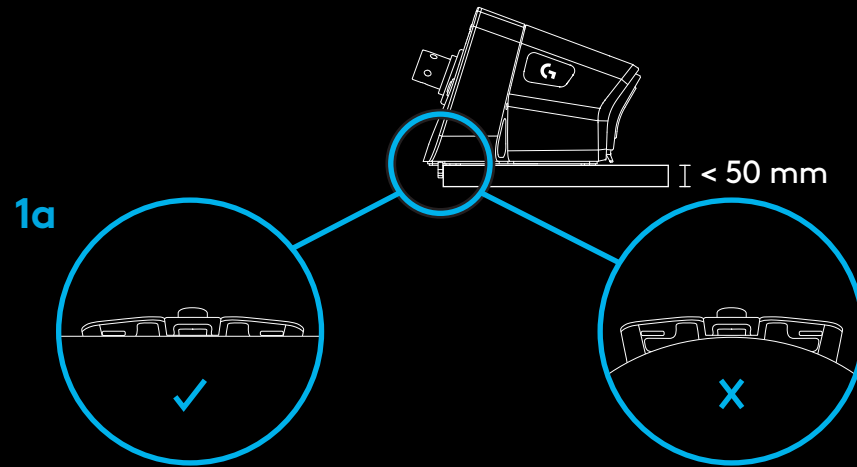

***Merk:** Du må også vurdere kvaliteten på skrivebordet og om det egner seg for fastspenning av et ratt med kraftig dreiemoment. Noen skrivebord er konstruert med hul kjerne, når du for eksempel har en toppdel og en nedre del av ulike materialer. De nedre delene vil trolig være tynne og ikke i stand til å tåle kreftene som påføres når rattet festes på plass. Logitech anbefaler at PRO-rattet bare festes til et skrivebord laget av solide materialer, for eksempel sponplate eller tre.

2 RASERSPILLSETE

2a. Bruk de tre boltehullene på undersiden av PRO Racing Wheel for å feste det til et av de vanligste raserspillestene.

- Du vil trenge 3 x M6X1-skruer (ikke inkludert) med en maks. dybde på innsiden av rattbasen på 15 mm. Husk å regne med tykkelsen på overflaten du fester rattbasen til.
- Hvis du bruker en lengre skrue, vil det skade rattenheten. Så bruk skiver ved behov for å påse at skruene ikke trenger for langt inn i rattbasen.
- Du trenger bare å stramme til for hånd. Ikke bruk elektrisk verktøy for å stramme skruene.

2b. Du kan bruke medfølgende deksel for å fylle klemmehullet når du fester det til et racerspilleste.

ADVARSEL: Du må ikke bruke rattet som støtte når du skal reise deg eller sette deg i setet, da dette vil skade PRO Racing Wheel.

2a

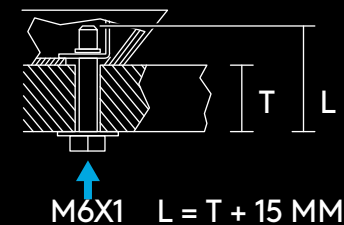
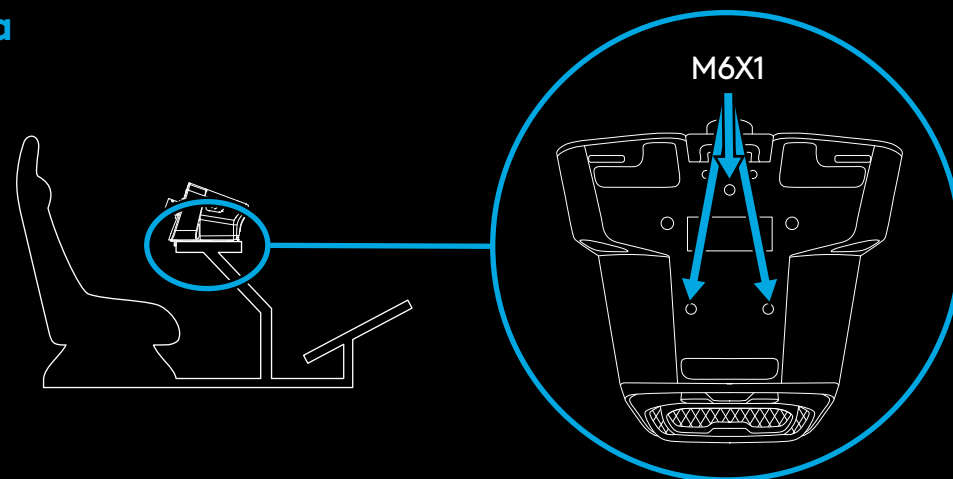

2b

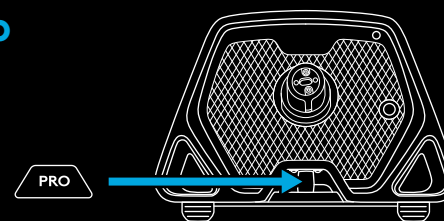

3 FESTE RATTET

- 3a. Koble rattet til rattbasen og påse at stangen er plassert korrekt.
- 3b. Du kan bruke medfølgende deksel for å fylle klemmehullet når du fester det til et racerspillese.
- 3c. Skyv inn rattet på stangen på rattbasen til du hører hurtigkoblingen låses på plass.

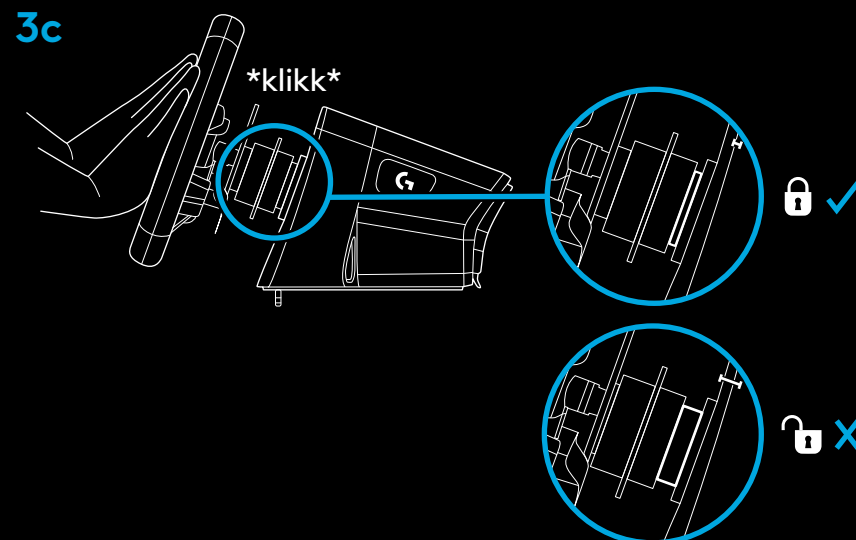
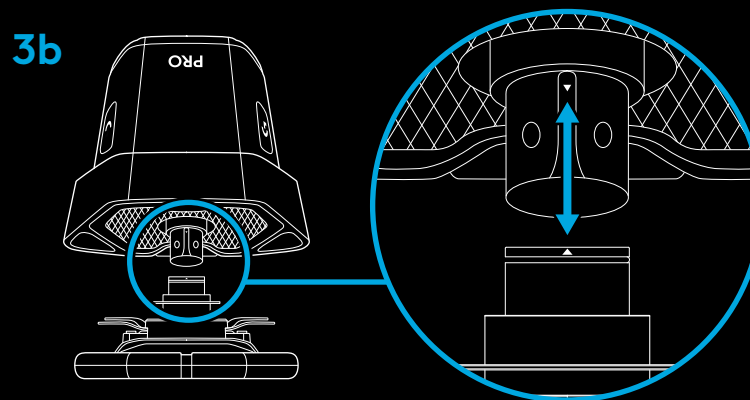
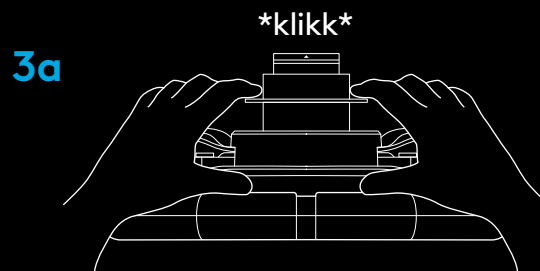

SLÅ PÅ OG PROGRAMVARE

1 Slå på rattet ved å trykke inn av/på-knappen foran på rattbasen. Rattet vil snurre litt for å sjekke kalibreringen og deretter sentrere seg.

2 Innstillingskjermen på rattbasen vil deretter be deg velge hvilken plattform du ønsker å spille på.

3 Bruk enten venstre eller høyre hjul på rattet for å velge plattform, og skyv deretter hjulet inn til det klikker på plass.

- Hvis du vil spille på konsollen, laster du bare opp det kompatible spillet du ønsker, og begynner å kjøre.
- På PC må du først laste ned og installere den seneste versjonen av Logitech Gs programvare-HUB fra www.logitechG.com/GHUB. Når den er installert, kan du begynne å konkurrere i spillet du har valgt. Husk at noen spill krever at du først konfigurerer rattet under kontrollinnstillingene til spillet for at det skal fungere.

Det kan også være lurt å bruke G923 kompatibilitetsmodus for noen spill, noe som kan være nødvendig for enten å få rattet til å fungere eller gjøre oppsettet enklere. Opplysninger om hvordan du får tilgang til dette finner du i avsnittet av håndboken som omhandler innstillingskjermen.

Når du er ferdig, trykker du inn og holder av/på-knappen i 2 sekunder for å slå av rattet.

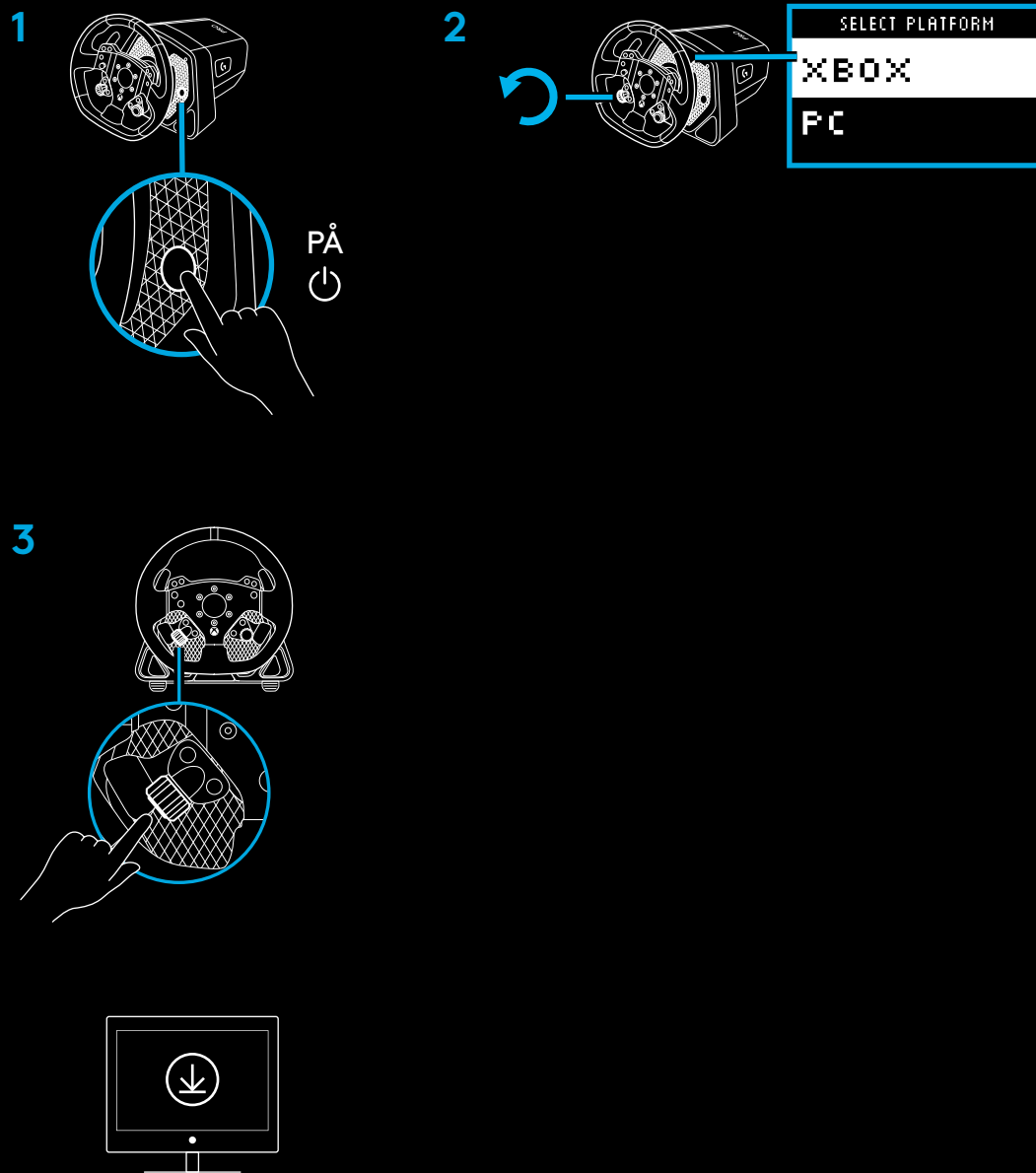

www.logitechG.com/ghub

FUNKSJONER

- 1 Gir ned
- 2 Y-, X- og LT-knapper
- 3 Retningskontroll
- 4 Vis- og LSB-knapper
- 5 Venstre dobbeltclutchspak
- 6 Venstre justeringshjul og trykknapp*
- 7 Gir opp
- 8 A-, B- og RT-knapper
- 9 Meny- og RSB-knapper
- 10 Høyre dobbeltclutchspak
- 11 Høyre justeringshjul og trykknapp*
- 12 XBox-knapp

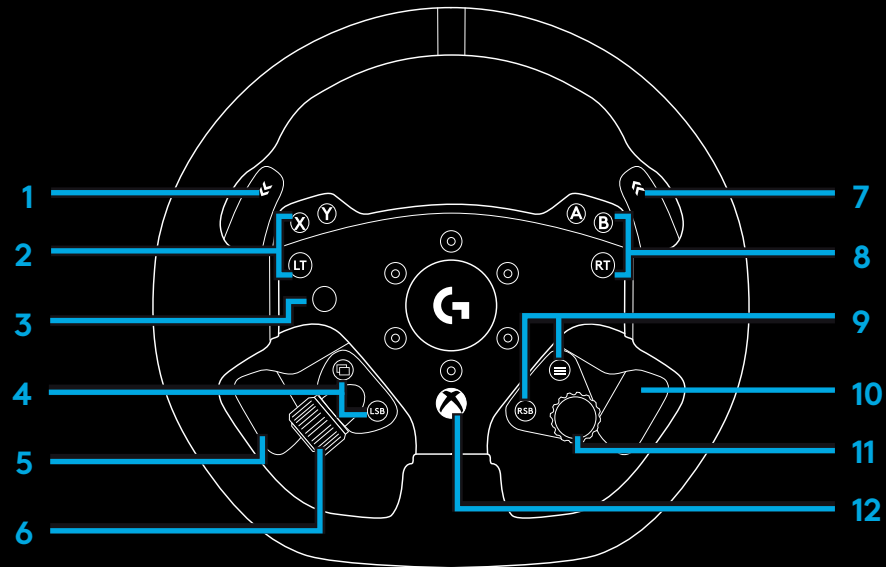

- 1 OLED Innstillingsskjerm og RPM-LED-er
- 2 Innstillingsknapp
- 3 Av/på-knapp
- 4 Klemnisjedeksel

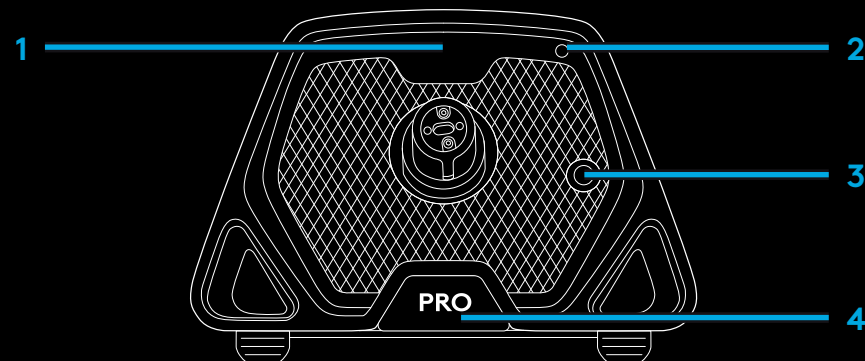

EFFEKTSIMULERING

Logitech G PRO Racing Wheel har en direkte drivmotor som genererer effektsimulering for støttede spill og systemer. I støttede spilltitler vil du også oppleve vår neste generasjons tilnærming til effektsimulering (Force feedback): TRUEFORCE:

TRUEFORCE integreres direkte med spillfysikken og lyden for å levere høyoppløselig effektsimulering i sanntid. Dekkgrep, fjæring, vekt, hestekrefter – selv unik motorlydresonans – føles umiddelbart og presist gjennom rattet.

Du finner en liste over støttede spill på logitechG.com/support/PRO_Wheel_xb



***MERK:** Den direkte drivmotoren i rattet kan produsere veldig høye dreiemomentnivåer (opptil 11 Nm). Vær forsiktig når du bruker rattet, og angi grad av effektsimulering som tar hensyn til begrensningene hos personen som bruker det.

Dette produktet er ikke beregnet for bruk av barn.

Hvis du krasjer en bil under kjøringen i et simuleringsspill, kan rattet bli revet ut av hendene dine. Du må ikke forsøke å stoppe rattets bevegelse, da dette kan forårsake personskade. Du kan vanligvis stoppe rattet ved å sette spillet på pause. På PC kan dette gjøres ved hjelp av tastaturet (ofte Esc-tasten, men andre spill kan være annerledes). På konsoll må du kanskje trekke ut USB-kabelen til rattet fra konsollen.

Under heftig bruk kan du merke en svak lukt fra utløpet bak på rattet. Dette er normalt og blir svakere over tid.

Dessuten, hvis du kjører veldig lange racerøker med rattet på maks. dreiemoment, kan visse deler av hjulet bli varme å ta på, særlig hurtigutløserkraven på rattet og hurtigutløseradapteren på rattbasen. I slike tilfeller anbefales det at du lar PRO-rattet avkjøles før du fjerner rattet og/eller fjerner rattbasen fra der det er montert.

INNSTILLINGER

Trykk på Innstillinger på rattbasen for å få opp innstillingsmenyen. Under Innstillinger kan du konfigurere ulike innstillinger for rattet (og eventuelle monterte pedaler) i 5 ulike innebygde profiler. Hvis det er koblet til en PC, kan du justere aktive profilen direkte i G HUB. Deretter kan du enkelt veksle mellom profiler når du skifter spill (eller til og med når du skifter bil i det samme spillet). Alle innstillinger er «direkte justerbare» og vil tre i funksjon straks du er ferdig med justeringen.

Du kan gi nytt navn til de 5 ulike innebygde profilene via G HUB. Hvis du bruker konsoll, kan du koble PRO-rattet til PC-en, gi nytt navn til de innebygde profilene. De nye navnene vil bevares selv om du kobler tilbake til konsollen.



Menynavigering

Bruk et av justeringshjulene på rattet for å bla opp/ned i menyene eller justere en innstilling. Trykk inn hjulet for å velge eller bekrefte et valg.

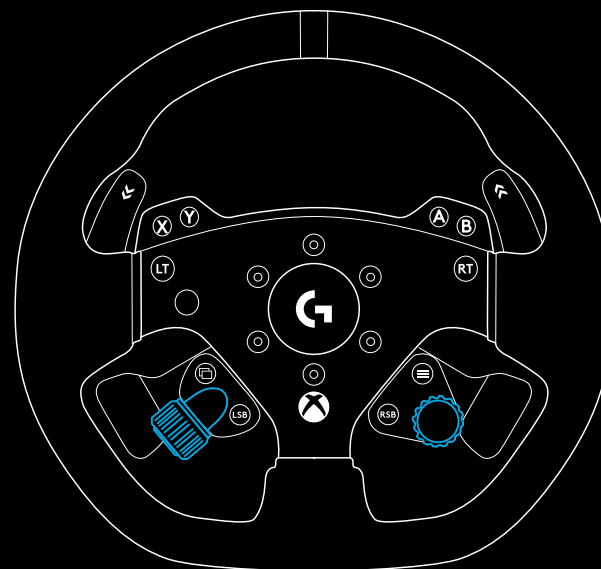

Profil

Endre den aktive profilen for rattet. Du kan velge mellom 5 innebygde profiler. På PC har du et ekstra alternativ kalt G HUB; hvis du velger dette, vil rattet bruke innstillingene for den aktuelle aktive profilen i G HUB. Hvis du foretar justeringer av noen av innstillingene på rattet ved hjelp av innstillingsskjermen, vil de endringene også gjenspeiles i den aktuelle aktive profilen i G HUB.

Navnene på de innebygde profilene kan redigeres via G HUB.



Styrke

Lar deg angi samlet toppstyrke på effektsimuleringen som føles gjennom rattet, dreiemoment mellom 1 og 11 Nm.



TF-lyd

Angir styrken på lydeffektene for spill som støtter TRUEFORCE. Lydeffektene vil gjengi ulike aspekter ved racerspillet, for eksempel motoregenskapen, veigrep og veidekke.



***MERK:** Det anbefales normalt at lydinnstillingene for Trueforce angis på et tilstrekkelig lavt nivå til å oppfatte tilleggsinformasjonen som blir gitt, uten at det overvelder den totale opplevelsen. Tenk på vibrasjonsnivået du får gjennom rattet på en virkelig bil, og rett deg inn etter det. Noen spill har ekstra kontrollnivåer i menyen for kontrollalternativer ved å la deg justere enkeltelementer for lyden, for eksempel å skille ut lyd fra motoren, dekkene og veien.

Effektsimuleringsfilter

Hver enkelt kjøresimulering vil kjøre fysikken og effektsimuleringen i ulike hastigheter – noen bare ved 60 Hz og andre ved 300 Hz eller mer. Med et meget responsivt ratt med direkte drift er det greit å filtrere ut frekvenser som ligger over det en simulering kan gjenspeile. Hvis du lar innstillingen være på standard AUTO, vil det dekke det aller meste av simuleringer og gi en smidigere opplevelse. Hvis du vil, kan du justere dette manuelt med innstillinger fra 1 (minst filter) til 15 (maksimalt filter), slik at du kan føle litt mer av de mindre effektene som produseres av noen spill, på bekostning av litt mer støy i effektsimuleringen.



Demper

Med denne innstillingen kan du endre følelsen fra rattet på en måte som gjør det hele mer realistisk. Ratt med direkte drift er langt mer responsive enn eldre ratt med effektsimulering, og dette kan medføre en noe uvanlig atferd når du kjører eldre spill som ikke støtter TRUEFORCE, det vanligste er når man kjører ned en rett del av en bane. I noen spill kan du oppleve en fornemmelse av at rattet begynner å bevege seg raskt mot venstre og høyre rundt midten. Rattet reagerer på signaler fra spillet om å holde seg i midten, men overreagerer på grunn av reaksjonen fra rattet. Ved å angi et nivå for demping, bidrar du til at dette filtreres ut, men husk at all form for demping vil medføre at rattet blir stadig mindre responsivt når du øker prosenten. Vi anbefaler derfor at du holder innstillingen så lav som mulig for å unngå å påvirke ytelsen til rattet.



Vinkel

Endre det totale vinklingsområdet til rattet. For de fleste spillene bør du la dette være 1080 grader, så vil spillet innrette seg på den korrekte rotasjonen for bilen du kjører. For de som ikke gjør det, eller hvis du ønsker å overstyre spillet.



Bremsekraft

Denne innstillingen er bare tilgjengelig hvis et kompatibelt sett med pedaler er tilkoblet PRO-rattet. Den gjør at du kan angi grad av kraft som er nødvendig for å oppnå 100 % bremsing. Når du justerer nivået, kan du presse inn bremsepedalen for å se akseutslaget, noe som gjør det enklere å finjustere etter dine preferanser.



L-spak / R-spak-modus

Dobbeltclutchspakene kan tilordnes en av flere ulike akser:

Clutch

Gass

Brems

Håndbrekk

Akse A

Akse B

Akse A/B er et par ekstra uspesifikke akser som kan tilordnes andre funksjoner utenfor de normale sim racing-scenariene, for eksempel se til venstre/høyre. Støtte for disse i konsollspill avhenger av utvikleren.

Gass og brems gjør at spillere med ulike ferdighetsnivåer fremdeles kan delta i sim racing med den viktige analoge kontrollen over de funksjonene som kreves for bedre kontroll.

Håndbrekkkontroll er et viktig krav for skrensing og rallykjøring.

Med clutchen har du mulighet til å aktivere dobbeltclutchfunksjonen på rattet. Dobbeltclutch kan betraktes mer som en starthjelper som vil gi maksimal trekkraft og hastighet ut fra start i løp.

***MERK:** For at dobbeltclutchfunksjonen skal fungere, må begge spakene tilordnes clutchfunksjonen.

På konsollspill er det ikke sikkert at håndbrekk, akse A og akse B-funksjonene responderer – støtte for disse må nemlig legges til av spillutvikleren.



Clutchpunkt

Bruk denne innstillingen for å finjustere akseverdien for dobbeltclutchspakene etter spillet/bilen du bruker og få perfekte stående starter. Se neste kapittel av håndboken for flere opplysninger.



RPM-modus

RPM-LED-er har flere forhåndsinnstilte mønstre du kan velge mellom. I tillegg kan du opprette dine egne spesialmønstre med G HUB og lagre dem på de interne minnet til rattet.



RPM-lysstyrke

Juster det generelle nivået på lysstyrken til RPM-LED-ene.



Startskjerm

Du kan bruke alternativene her for å endre det som vises på innstillingskjermen når du ikke justerer innstillingene til rattet eller pedalene. Innstillingskjermen på PRO-rattet har fire visningsmoduser

- 1 Dynamisk
- 2 Test
- 3 Profil
- 4 Dreiemoment

Dynamisk

Støtter eventuelle fremtidige oppdateringer av skjermfunksjonaliteten. Standard er testfunksjonen.

Test

Når du slår på rattet og det ikke er noe racingspill som kjører, vil displayet vise testskjermen som standard. På denne skjermen kan du bevege rattet, dobbeltclutchspakene og trykke på pedalene for et kompatibelt pedalsett (hvis tilkoblet) for å se akseresponsen.

Profil

Viser hvilken profil du har innstilt rattet på i øyeblikket.

Dreiemoment

Viser direkte og gjennomsnittlig dreiemoment for rattet.

Kompatibilitetsmodus

Noen racingspill vil ikke gjenkjenne PRO-rattet automatisk, særlig på PC. Når dette skjer, kan du normalt rekonfigurere kontrollerne for spillet og tilordne PRO-rattet slik at det fungerer, men i noen spill kan du oppleve at det er enklere å aktivere kompatibilitetsmodusen til G923.

Når du velger G923-alternativet i kompatibilitetsmodus, vil rattet starte på nytt og vises på PC-en/konsollen som om det var G923-rattet. De spillene som har innebygd støtte for G923 vil derfor automatisk stille inn rattet slik at de fungerer (det er også viktig at du har et kompatibelt pedalsett tilkoblet rattet).

I G923-modus er mange av innstillingene nevnt ovenfor ikke tilgjengelige. Du vil kunne justere Styrke, FFB-filter, Demper og Bremskraft, men det eneste andre alternativet er kompatibilitetsmodus, som du kan bruke for å bytte tilbake til den opprinnelige PRO-rattmodusen. Dobbeltclutchspakene vil bare fungere som gass og brems i denne modusen. Det anbefales derfor at du holder deg i PRO-rattmodus mest mulig for hele tiden ha tilgang til hele funksjonssettet til rattet.

Plattform

Som standard vil PRO-rattet alltid be deg velge hvilken plattform du ønsker å bruke når du slår det på. Hvis du ønsker å unngå at dette skjer, kan du tvinge rattet til alltid å starte i én modus (for eksempel spiller du bare på PC). Plattforminnstillingen har en rekke alternativer:

- Ved oppstart (standardinnstilling)
- Konsoller (disse vil endres, avhengig av hvilken versjon av PRO-rattet du har)
- PC

Du bare velger alternativet du ønsker, og neste gang rattet slås på vil det velge alternativet automatisk.

KONFIGURERE DOBBELTCLUTCHEN

- 1** I spillet du ønsker å bruke, starter du en øvelse eller bilrace på tid i bilen du foretrekker.
- 2** Gå til innstillingen for D griepunkt for clutchen under Innstillinger for PRO-rattet.
- 3** Trykk venstre dobbeltclutchspak helt inn, velg 1. gir med girspaken og gi full gass.
- 4** Mens du holder dobbeltclutchspaken helt inne, bruker du høyre justeringshjul på rattet for å justere verdien på displayet til du ser at bilen begynner å bevege seg på skjermen.
- 5** Nå kan du eksperimentere med stående starter ved å følge instruksjonene nedenfor å justere verdien til du er fornøyd med trekkraften du får under spillet.

BRUKE DOBBELTCLUTCHEN

Ved å bruke et dobbeltclutchsystem fra start i et løp kan du oppnå maksimal trekkraft uten å måtte finne griepunktet for clutchpedalen – dette kan gi det en betydelig fordel i starten på et løp. Bruke dobbeltclutchsystemet under spillet:

- 1** Ved løpsstart trykker du begge dobbeltclutchspakene helt inn.
- 2** Velg 1. gir med Gir opp-spaken og trykk gasspedalen helt inn.
- 3** Så snart du får det grønne lyset for løpsstart, slipper du raskt høyre dobbeltclutchspak. Bilen skal begynne å bevege seg når griepunktet til clutchen nås.
- 4** Slipp forsiktig venstre dobbeltclutchspak for å få maksimal trekkraft.

Du må øve deg på dette siste trinnet og justere innstillingene for bitepunkt flere ganger til du finner en metode som fungerer for deg. Når du har perfektionert det, kan du flytte deg opp flere plasser i startfeltet med denne funksjonen.

***MERK:** Støtte for dobbeltclutchfunksjonen er ikke mulig i visse spill. Du finner en liste over spill som støtter dobbeltclutchfunksjonen på logitechG.com/support/pro-wheel-ps

G HUB OG TILPASSEDE RPM-MØNSTRE

Logitech G HUB aktiverer følgende funksjoner på PRO-rattet:

- Programmering av knapper med profiler som kan knyttes til spill
- Justering av rattinnstillinger, for eksempel rotasjonsvinkel og TRUEFORCE-styrke
- Opprettelse av egne RPM-LED-mønstre
- Rediger spillprofiler og egne RPM-LED-mønstre i det innebygde minnet
- Testing av rattets forskjellige akser

G HUB RATTINNSTILLINGER

Følsomhet

Endrer utgangsresponsen til rattet slik at det blir mer eller mindre følsomt. Hvis du lar denne glidebryteren stå på 50 %, får du en lineær effekt på 1: 1. Mellom 51 og 100 % blir rattet stadig mer følsomt rundt rattets senterbevegelse. Mellom 0 og 49 % blir rattet stadig mindre følsomt rundt rattets senterbevegelse.

Alle andre innstillinger er de samme som i skjermen med innstillinger på rattbasen og er beskrevet tidligere i brukerveiledningen.

G HUB LIGHTSYNC/ RPM-LED-INNSTILLINGER

PRO Racing Wheel har allerede en rekke standard RPM-lysmønstre lagret i minnet, og disse kan velges via G HUB. Spillutviklere kan også adressere RPM-LED-ene direkte hvis de ønsker å gjenskape den faktiske atferden til bilen de simulerer. Du kan imidlertid også redigere tilpassede lysmønstre som er lagret i minnet til rattet. På den måten kan konsollbrukere også benytte funksjonen – sette opp alt på Windows PC-en, lagre i minnet til rattet og deretter koble den til konsollen.

Alle effekter, inkludert dine egne tilpassede effekter, kan kopieres ved hjelp av kopieringsikonet som sto til høyre for effekten da du valgte den.

Generell lysstyrke på RPM-LED-ene kan endres ved hjelp av glidebryteren under rullegardinmenyen med effekter.

OPPRETTE TILPASSET RPM-MØNSTER

Klikk på rullegardinmenyen og velg en av effektene på enheten.
Deretter klikke du på Rediger.



Til venstre kan du se fargevelgeren. I delen for hovedfarge endres fargenyansen fra venstre til høyre, og fargestyrken endres fra topp til bunn i rektangelet.

Du kan lagre en farge ved å klikke på sirkelen med plusstegnet (+) under rektangelet. For å tilordne en farge til en av LED-ene velger du bare fargen og klikker på LED-en i bildet på høyre side (museikonet endres til et malingspenn for å vise at du kan «male» den fargen på LED-en).

Under der igjen er en rullegardinmeny med de forhåndsinnstilte mønstrene som allerede finnes i PRO Racing Wheel – bare velg det du liker best.

Avslutningsvis gir du nytt navn til mønsteret ved å velge RPM-LED-enes tekst øverst, deretter oppgir du ditt eget navn og klikker på Lagre nederst.

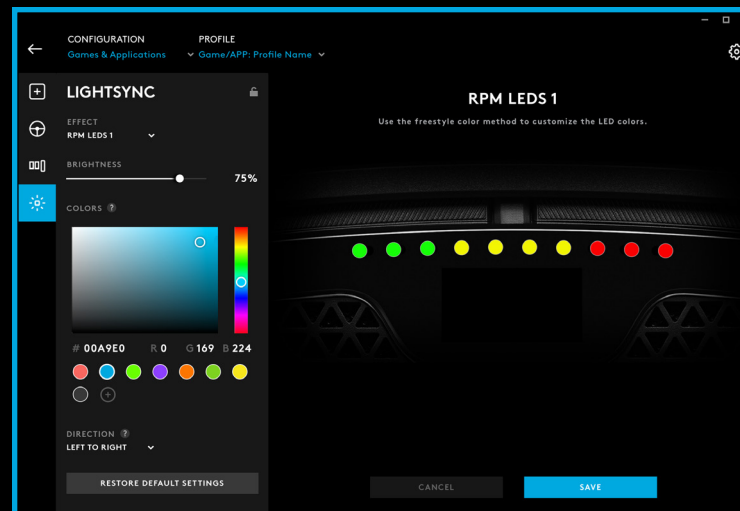

ADMINISTRERE G HUB OG INNEBYGDE PROFILER

Øverst i G HUB er det to tilgjengelige rullegardinmenyer: Konfigurasjon og profil.

Under konfigurasjon kan du velge om du vil justere programvareprofiler for spill i G HUB, akkurat slik du kan for andre Logitech G-produkter, eller du kan redigere innstillingene i det innebygde minnet.

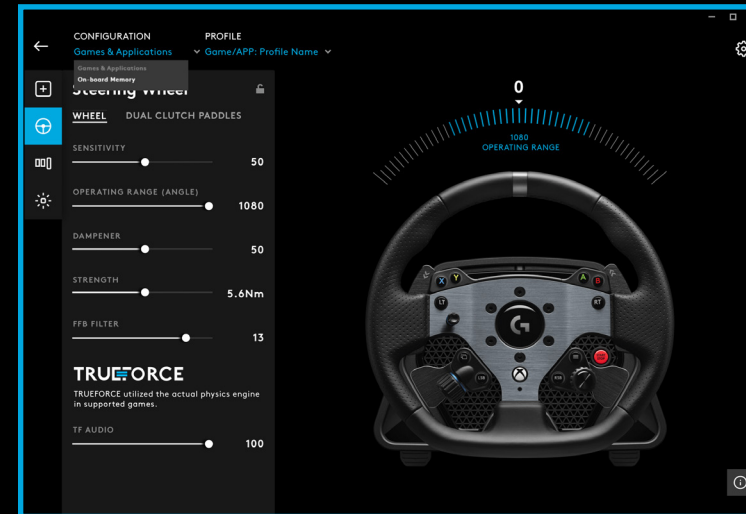

Når Spill og apper er valgt i konfigurasjonsmenyen, vil rullegardinmenyen for profil inneholde alle som finnes i G HUB, de som tilføyes som del av G HUB-oppdateringer eller tilpassede profiler som du har opprettet selv og koblet til et programs .exe-fil.

Når Innebygd minne er valgt i konfigurasjonsmenyen, vil rullegardinmenyen for profil inneholde kun 5 innebygde minnespor:

Eventuelle endringer du foretar under innstillinger her i G HUB vil automatisk bli lagret i minnet til PRO-rattet for den valgte profilen. Du kan også velge å redigere navnet på profilen. Når du har valgt en profil, klikker du på redigeringsikonet ved siden av Profil øverst i skjermen. Deretter kan du skrive navnet på profilen du ønsker å endre den til, så vil dette bli lagret i PRO-rattet. Dette blir lagret i minnet. Så hvis du senere bruker PRO-rattet på en konsoll, vil det profilnavnet fremdeles finnes.

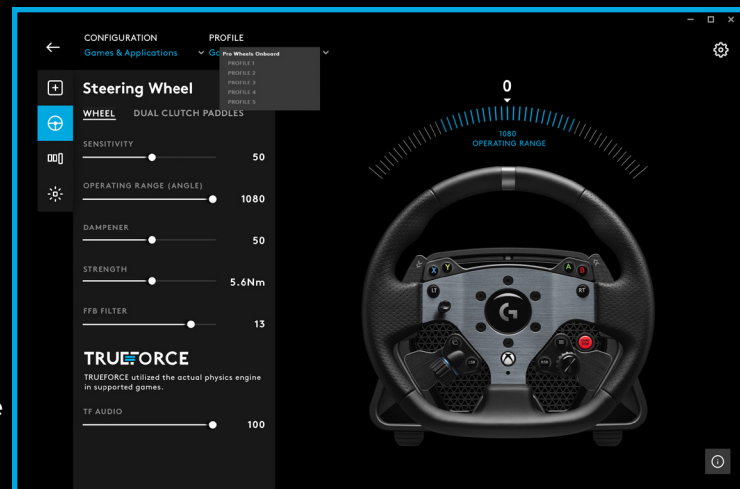

***MERK:** Det er ikke mulig å foreta endringer i innstillingene for PRO-rattet ved hjelp av G HUB hvis innstillingsmenyen på rattet er åpen. G HUB vil vise en feilmelding hvor du blir bedt om å lukke innstillingsmenyen på rattet, hvis den oppdager at innstillingsmenyen er åpnet.

ANBEFALT VEDLIKEHOLD

PRO Racing Wheel er konstruert for å fungere i mange hundre timer og fremdeles føles like bra som det gjorde da du begynte å bruke det. Men som med en virkelig bil, anbefales det å holde rattet rent ved å utføre et enkelt, noenlunde regelmessig vedlikehold.

Regelmessig vedlikehold (ukentlig)

- Støvsug frontgrillen på rattbasen for å hindre oppbygging av støv.
- Rengjør basen og rattet med en fuktig, løfri klut, og pass på at kluten ikke er for våt.

Hver 200. time

Rengjør utsiden av hurtigkoblingsadapteren på rattbasen ved hjelp av en våtserviett med isopropylalkohol.

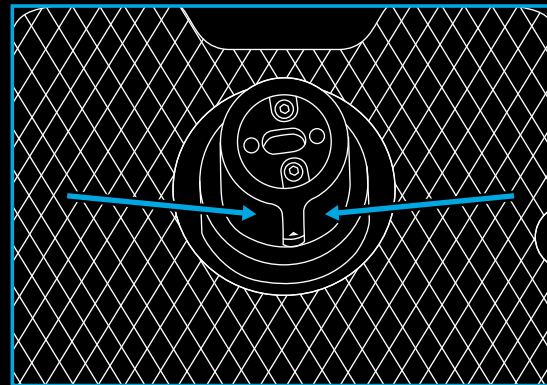

FASTVAREOPPDATERINGER

Fastvare (også kjent som innebygd programvare) er koden som kontrollerer alle funksjonene til PRO-rattet. Fra tid til annen kan Logitech utgi oppdateringer av fastvaren for å forbedre funksjonaliteten. Disse gjøres tilgjengelig gjennom G HUB, som vil informere deg når en oppdatering er tilgjengelig.

HAR DU SPØRSMÅL?

logitechG.com/support/pro-wheel-xb

YHTEYS

- 1 USB-liitäntä tietokoneeseen/konsoliin
- 2 Oheislaitteportit*
- 3 Virtalähde

*Huomautus: Ei standardi USB-liitäntä. Vain Logitechin kilpa-ajo-oheislaitteet toimivat näillä porteilla. Muut USB-oheislaitteet eivät toimi näillä porteilla, eikä niitä saa yhdistää.

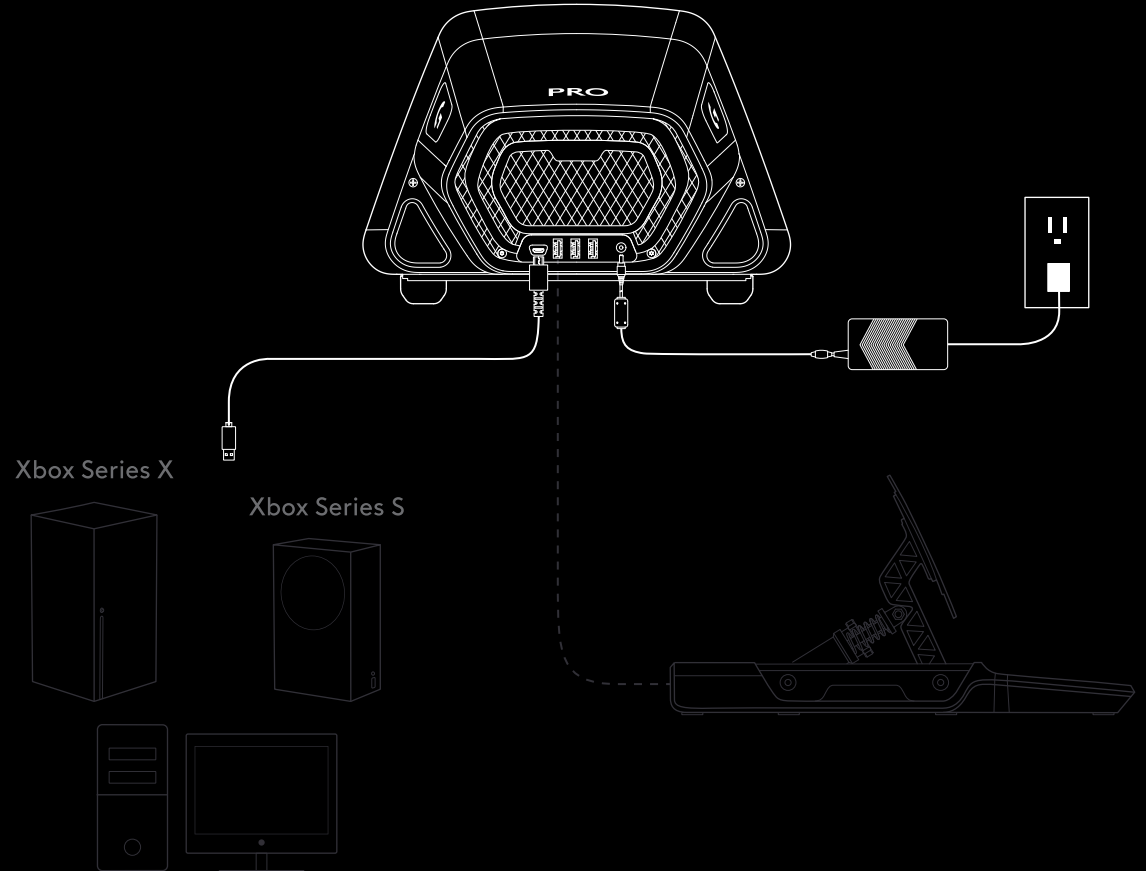

Varmista, että virtalähde on yhdistetty kunnolla, sillä muuten PRO-ohjauspyörä ei toimi kunnolla. Kun kiinnität liittimen, saatat kuulla pienen klikkausäänen, mutta voit silti painaa liittimen kokonaan sisään. Älä käytä liikaa voimaa asettaessasi liittintä.

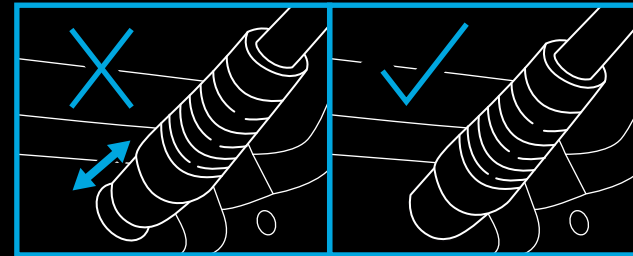

ASENNUS

1 TYÖPÖYTÄÄN

1a. Aseta ohjauspyörän jalusta pöydällesi ja varmista, että pohjassa olevat jalat tulevat pöydän reunaa vasten.

1b. Yhdistä kiinnike edessä olevaan aukkoon.

1c. Kiristä kiinnike säätämällä kahvaruuvia.

Kun kiinnike on kiinni pöydässäsi, tulee kahvaa kääntää vain puoli kierrosta tai yksi kierros. Tällöin kiinnike on jo kyllin tiukasti kiinni. Älä kiristä liikaa.

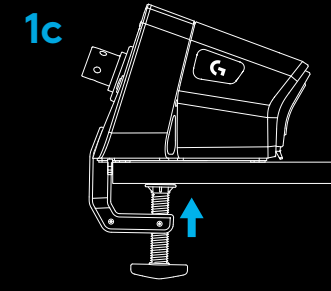
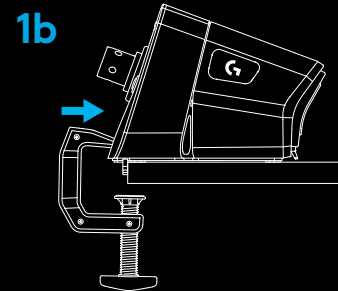
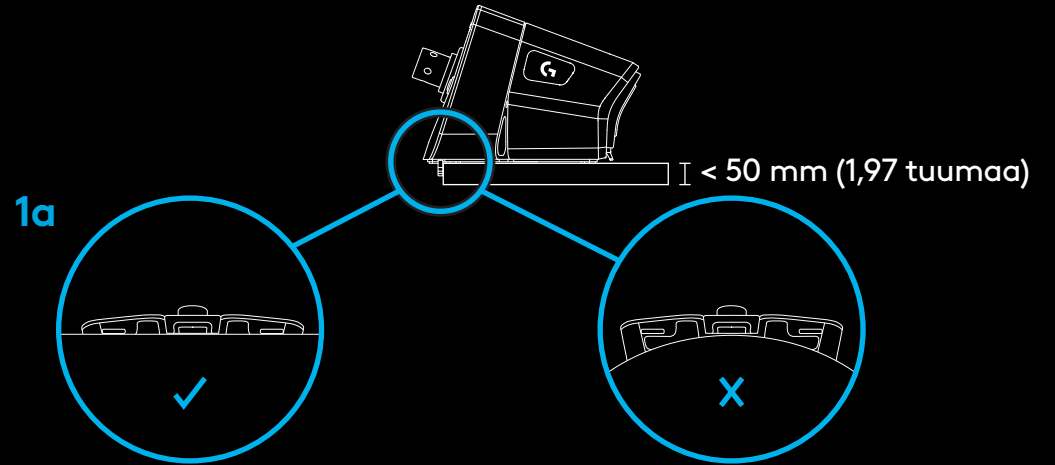

***Huomautus:** Tarkista myös työpöytäsi rakenne ja sen soveltuvuus korkean vääntömomentin ohjauspyörän kiinnittämiseen. Joissakin pöydissä on esimerkiksi ontto rakenne, jossa on yläosa ja alaosa. Tällaiset pöydät eivät todennäköisesti kestä kiinnitetystä ohjauspyörästä syntyvää painetta. Logitech suosittelee PRO-ohjauspyörän kiinnittämistä tukevaan MDF- tai puupöytään.

2 KILPA-AJOISTUIMEEN

2a. Kiinnitä PRO-kilpaohjauspyörä istuimeen ohjauspyörän pohjassa olevan kolmen pultinreiän kautta.

- Tarvitset kolme M6X1-pulttia (eivät sisälly pakkaukseen). Enimmäissyvyys ohjauspyörän jalustan sisällä tulee olla 15 mm. Huomioi tällöin myöskin sen pinnan syvyys, johon kiinnität ohjauspyörän jalustan.
- Tätä pidempi pultti vaurioittaa ohjauspyörää. Käytä tarvittaessa aluslevyjä estääksesi pultteja tunkeutumasta liian syvälle ohjauspyörän jalustaan.
- Kiristys käsin riittää. Älä käytä voimatyökaluja pulttien kiristämiseen.

2b. Voit käyttää tuotteen mukana toimitettua suojusta peittääksesi pultinreiän istuimeen yhdistettäessä.

2a

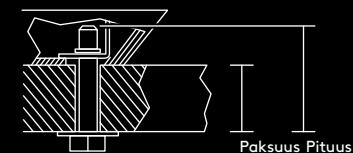
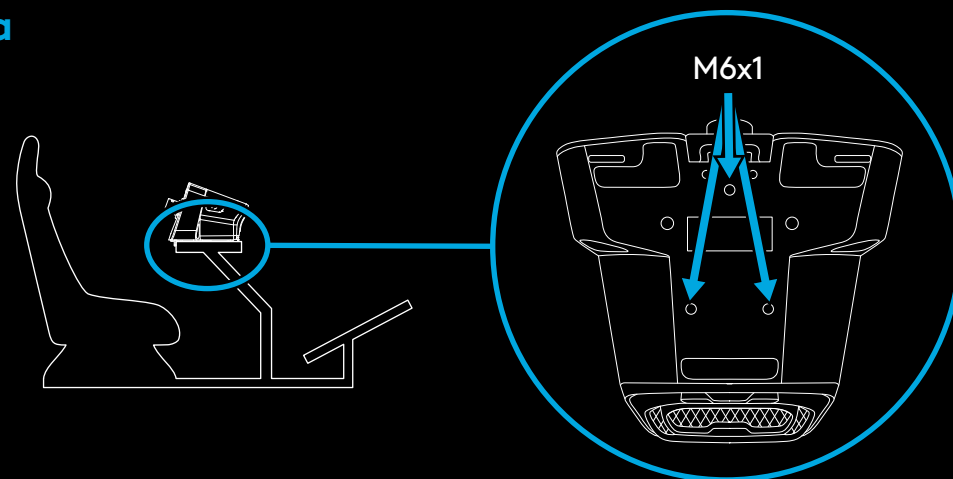

M6 x 1 Pituus = paksuus + 15 MM

VAROITUS: Älä ota tukea ohjauspyörästä, kun siirryt istuimeen tai siitä pois. Tämä voi vahingoittaa PRO Racing Wheel -ohjauspyörääsi.

2b

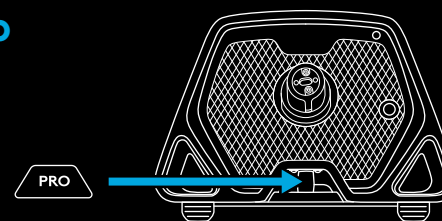

3 OHJAUSPYÖRÄN KIINNITYS

- 3a. Yhdistä ohjauspyörä ohjauspyörän jalustaan ja varmista, että varsi on suorassa.
- 3b. Voit käyttää tuotteen mukana toimitettua suojusta pultinreiän peittämiseen istuimeen kiinnitettäessä.
- 3c. Paina ohjauspyörää ohjauspyörän jalustassa olevaan varteeseen, kunnes kuulet pikalukitusrenkaan lukittuvan asentoonsa.

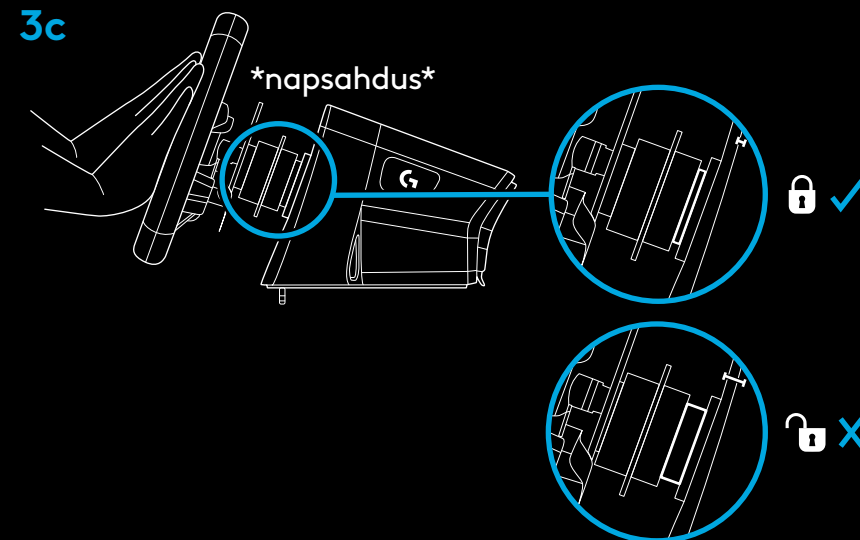
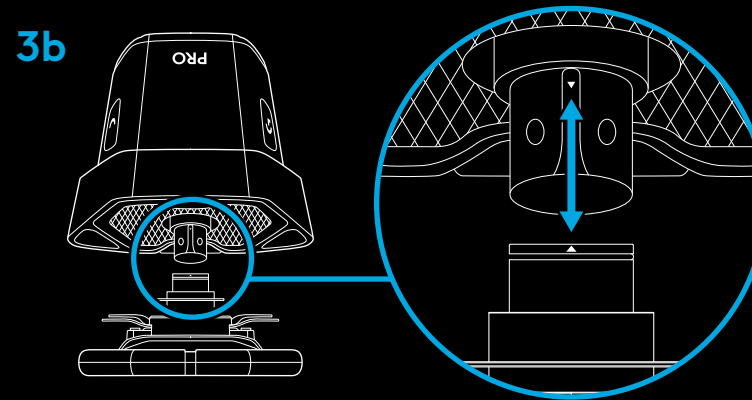
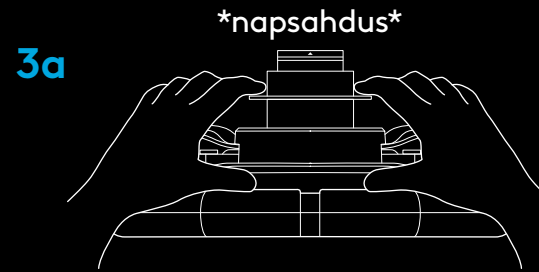

VIRRAN KYTKEMINEN JA OHJELMISTO

- 1** Käynnistä ohjauspyörä painamalla virtapainiketta ohjauspyörän jalustan etuosassa. Ratti kääntyy hiukan tarkistaakseen kalibroinnin ja palaa sitten keskelle.
- 2** Asetusnäyttö ohjauspyörän jalustassa pyytää sinua valitsemaan alustan, jolla haluat pelata.
- 3** Liiku ohjauspyörän valitsimella vasemmalle tai oikealle valitaksesi alustasi. Paina sitten valitsinta, kunnes kuuluu klikkaus valintasi kohdalta.
 - Voit pelata konsolillasi lataamalla yhteensopivan pelin.
 - Sinun tulee ensin ladata ja asentaa uusin Logitech G HUB -ohjelmisto tietokoneellesi osoitteesta www.logitechG.com/GHUB. Kun se on asennettu, voit valita haluamasi pelin ja pelata. Huomaa, että eräät pelit toimivat vasta, jos ensin määrität ohjauspyörän pelin ohjausasetuksista.

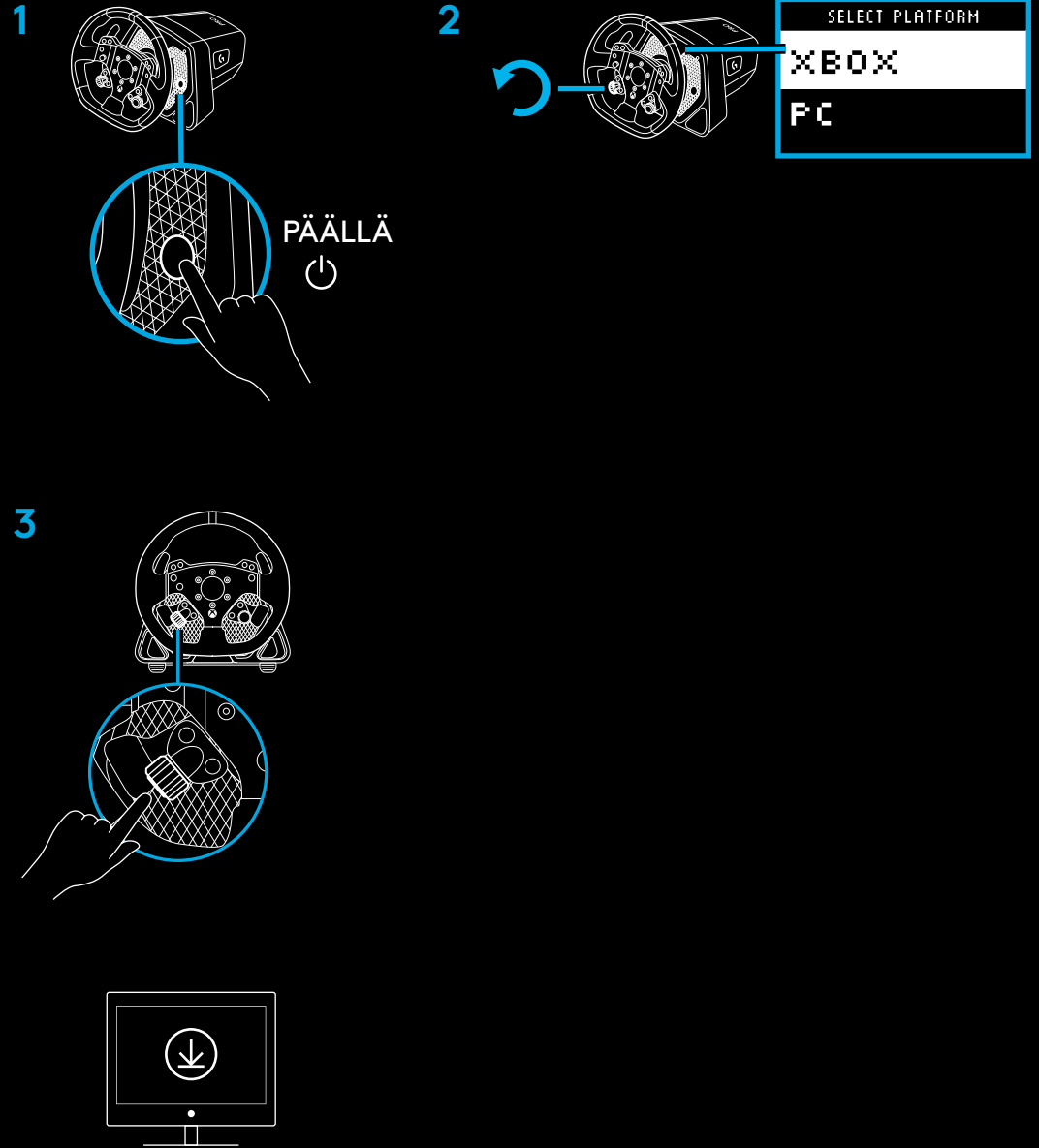

Voit myös käyttää G923-yhteensopivuustilaa eräissä peleissä helpottaaksesi asetusten tekemistä tai saadaksesi ohjauspyörän toimimaan. Katso ohjekirjan asetusnäyttöä koskevasta osiosta ohjeet G923-yhteensopivuustilasta.

Lopuksi sammuta ohjauspyörä painamalla virtapainiketta kahden sekunnin ajan.

www.logitechG.com/ghub

OMINAISUUDET

- 1 Vaihde alas
- 2 Y-, X- ja LT-painikkeet
- 3 Suuntaohjain
- 4 Näkymä- ja LSB-painikkeet
- 5 Vasemmanpuoleinen kaksoiskytkinvaihhdin
- 6 Vasemmanpuoleinen säätövalikko ja painike*
- 7 Vaihde ylös
- 8 A, B ja RT-painikkeet
- 9 Valikko- ja RSB-painikkeet
- 10 Oikeanpuoleinen kaksoiskytkinvaihhdin
- 11 Oikeanpuoleinen säätövalikko ja painike*
- 12 XBox-painike

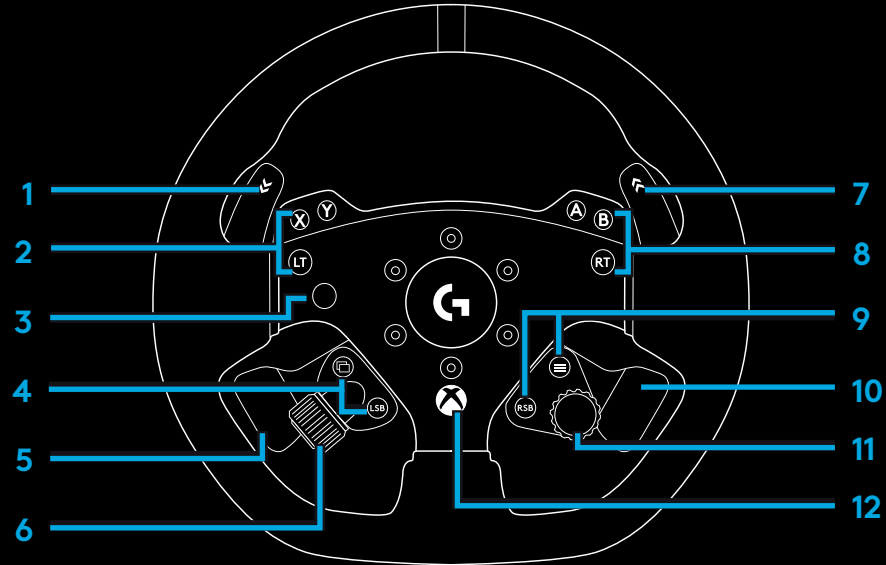

- 1 OLED asetusnäyttö ja RPM LEDit
- 2 Asetuspainike
- 3 Virtapainike
- 4 Kiinnikesyvennyksen kansi

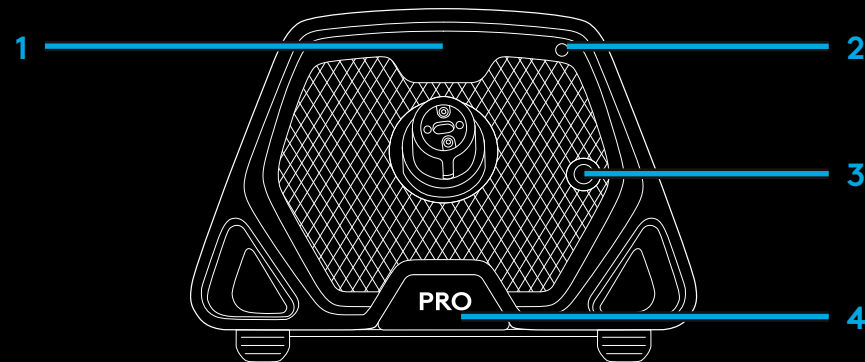

TÄRINÄPALAUTE

Logitech G PRO-kilpaohjauspyöräsi antaa sinulle Direct Drive -tärinäpalautetta tuetuissa peleissä ja järjestelmissä. Tuetuissa peleissä voit kokea myös uuden sukupolven näkemyksemme tärinäpalautteesta: TRUEFORCE.

TRUEFORCE perustuu pelin fysiikkaan ja ääneen ja tuottaa korkealaatuista tärinäpalautetta reaaliajassa. Pito, jousitus, paino, hevosvoimat – ja jopa jokaiselle moottorille ominainen resonanssi – tuntuvat kaikki välittömästi ohjauspyörän kautta.

Katso tuetut pelit osoitteesta logitechG.com/support/PRO_Wheel_xb



***HUOMAUTUS:** Ohjauspyörän Direct Drive voi tuottaa hyvin korkeita vääntömomenteja (jopa 11 Nm). Olethan varovainen käyttäessäsi ohjauspyörää. Aseta tärinäpalaute sellaiselle tasolle, joka sopii sen käyttäjälle.

Tuotetta ei ole tarkoitettu pienten lasten käytettäväksi.

Ohjauspyörä voi vetäytyä pois käsistäsi, jos ajat kolarin pelissä. Älä yritä estää ohjauspyörän liikettä, koska tästä voi aiheutua vahinkoja. Voit yleensä pysäyttää ohjauspyörän keskeyttämällä pelin. Tietokoneella tämä onnistuu näppäimistön kautta (yleensä Esc-painikkeella, mutta pelien välillä on eroja). Konsolia käyttäessä voit joutua irrottamaan ohjauspyörän USB-kaapelin konsolista.

Jos laitetta käytetään paljon, voit haistaa poistoilman pyörän takaa. Tämä on normaalia ja haihtuu ajan myötä.

Lisäksi, jos pelaat erityisen pitkään kerralla ja pyörän vääntömomentti on maksimissaan, eräät pyörän osat voivat lämmetä – varsinkin ohjauspyörän pikalukitusrengas ja ohjauspyörän pikalukitusadapteri ohjauspyörän jalustassa. Näissä olosuhteissa suosittelemme, että annat PRO-ohjauspyörän ensin jäähtyä. Irrota vasta sen jäähtytyä ratti ja/tai ohjauspyörän jalusta.

ASETUKSET

Paina painiketta Settings (Asetukset) ohjauspyörän jalustassa päästäksesi asetusvalikkoon. Asetusvalikossa voit määrittää ohjauspyörän asetuksia (myös poljinten, jos ne on asennettu). Eri pelinsisäisiä profiileja on 5. Jos laite on kiinni PC:ssä, säädä käytössä oleva profiili G HUBissa. Voit helposti vaihtaa profiilien välillä samalla kun vaihdat pelien välillä (tai useiden autojen välillä yhden pelin sisällä). Kaikki asetukset ovat reaaliaikaisesti säädettävissä, ja ne tulevat voimaan heti, kun olet lopettanut säätämisen.

Voit nimetä uudelleen 5 pelinsisäistä profiilia G HUBissa. Jos pelaat konsolilla, voit yhdistää PRO-ohjauspyörän tietokoneeseen. Jos nimeät pelinsisäiset profiilit uudelleen, uudet nimet näkyvät heti kun taas yhdistät konsoliin.



Valikoissa liikkuminen

Käytä joko ohjauspyörän säätövalikkoa liikkuaksesi ylös/ alas valikoissa tai säädä asetukset. Paina valikkoa tehdäksesi tai vahvistaaksesi valintasi.

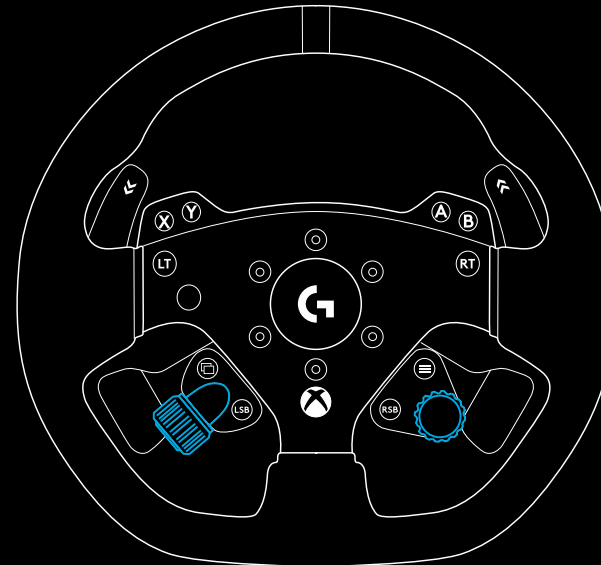

Profiili

Muuta ohjauspyörän aktiivista profiilia. Voit valita viidestä pelinsisäisestä profiilista. PC:llä sinulla on vaihtoehtona myös G HUB. Jos valitset tämän, ohjauspyörä käyttää sen profiilin asetuksia, joka on aktiivisena G HUBissa. Jos teet muutoksia ohjauspyörän asetuksiin asetusnäytöstä, kyseiset muutokset tulevat näkyviin myös siinä profiilissa, joka on aktiivisena G HUBissa.

Pelinsisäiset profiilit voidaan nimetä uudelleen G HUBissa.



Voimakkuus

Tästä voit säätää ohjauspyörän kautta aistitun värinäpalautteen voimakkuusasteen maksimin väliltä 1-11 Nm.



TF-ääni

Tästä voit säätää ääniefektien voimakkuuden kaikissa peleissä, joissa on TRUEFORCE. Äänitehosteet jäljittelevät kilpa-autoilun eri osa-alueita, kuten moottorin ääntä, renkaiden pitoa tai tien pintaa.



***HUOMAUTUS:** Suosittelemme asettamaan Trueforce-ääniasetuksen sen verran hiljaiselle, että erilaiset ilmoitukset eivät häiritse itse pelaamista. Tee värinäsäädöt sen mukaan, mitä koet oikean auton ratissa. Joissain peleissä voit säätää arvoja tarkemmin, jolloin esimerkiksi säädöt moottorille, renkailla ja tien pinnalle ovat erillisiä.

Tärinäpalautteen suodatin

Tärinäpalaute toimii eri nopeuksilla eri peleissä. Joissain se on vain 60 Hz, toisissa 300 Hz. Direct Drive -ohjauspyörä reagoi tietoihin herkästi, joten suosittelemme suodattamaan pois kaikki sellaiset taajuudet, joita peli ei pysty käsittelemään. Jos jätät tämän oletusasetukseksi AUTO, tämä kattaa suurimman osan simulaatioista ja tarjoaa sujuvamman kokemuksen. Voit halutessasi säätää asetuksia manuaalisesti väliltä 1-15 (1=minimisuodatin, 15=maksimisuodatin). Näin aistit myös pienempiä vaikutuksia, mutta samalla tärinäpalautteeseen pääsee enemmän melua.



Vaimennin

Tämän asetuksen avulla pelikokemuksesi on realistisempi. Direct Drive -ohjauspyörät reagoivat paljon herkemmin kuin perinteiset tärinäpalautteelliset ohjauspyörät. Tämä voi aiheuttaa epätavallisia tilanteita sellaisia vanhempia pelejä pelattaessa, joista puuttuu TRUEFORCE. Ero näkyy erityisesti suorilla ajettaessa. Joissain peleissä ohjauspyörä saattaa liikkua nopeasti vasemmalle ja oikealle. Tällöin ohjauspyörä ylireagoi pelin signaaleihin, jotka opastavat sitä pysymään keskellä. Uusi ohjauspyörä on yliherkkä vanhan pelin tarkoituksiin. Vaimennin auttaa välttämään tämän. Mutta huomaa, että ohjauspyörän reagointiherkkyys pienenee tällöin vastaavasti. Suosittelemme siksi, että pidät tämän asetuksen mahdollisimman alhaalla. Näin ohjauspyörän suoritustaso pysyy korkeana.



Kulma

Muuta ohjauspyörän käyttämien kulmien aluetta. Useimmissa peleissä tämä arvo tulisi jättää 1080 asteeseen. Peli huolehtii tällöin itse siitä, että autosi kääntyy oikealla tavalla. Jos pelaamasi peli ei huolehdi tästä ja haluat vaikuttaa pelin kulkuun, voit tehdä sen tästä asetuksesta.



Jarruvoima

Tämä asetus on saatavilla vain, jos yhteensopivat polkimet on yhdistetty PRO-ohjauspyörään. Sen avulla voit asettaa voiman tason, joka tarvitaan täyteen jarruttamiseen. Kun säädät tasoa, painat jarrupoljinta nähdäksesi sen vaikutukset. Näin löydät haluamasi tason.



Vasen poljin / oikea poljin -tila

Kaksoiskytkinpolkimen voi yhdistää yhteen useasta akselistasta:

Kytkin

Kaasu

Jarru

Käsijarru

Akseli A

Akseli B

Akselit A ja B ovat ennalta tarkentamattomia akseleita, jotka voi yhdistää sellaisiin toimintoihin, joita ei yleensä käytetä kilpa-ajossa, esimerkiksi vasemmalle/oikealle katsomiseen. Näitä tuetaan eri peleissä vaihtelevasti.

Kaasu ja jarru riittävät perustason pelaamiseen, mutta erityistoiminnoilla ohjaamisesta voidaan tehdä tarkempaa.

Käsijarru on tarpeen rallikisojen kaarteissa.

Ohjauspyörän kaksoiskytkintoiminto toimii kytkimen kautta. Kaksoiskytkin mahdollistaa maksimaalisen pidon ja kiihdytysnopeuden kilpailun alkaessa.

***HUOMAUTUS:** Kaksoiskytkintoiminto toimii vain, jos molemmat polkimet on asetettu kytkintoimintoa varten.

Käsijarru, akseli A ja akseli B eivät toimi kaikissa peleissä, koska kaikkia pelejä ei ole ohjelmoitu niitä varten.



Kytkimen herkkyys

Tällä asetuksella voit säätää kaksoiskytkinpolkimen akseliarvoa pelin/auton mukaan. Näin startti onnistuu nopeimmin. Lisätietoja löydät ohjekirjan seuraavasta osiosta.



RPM-tila

Voit valita RPM LEDien asetukset useista esiohjelmoituista vaihtoehtoista. Lisäksi voit luoda omia asetuksia G HUBissa ja tallentaa ne ohjauspyöräsi pelinsisäiseen muistiin.



RPM-valojen kirkkaus

Tästä voit asettaa RPM LEDien kirkkaustason.



Aloituspäyttö

Voit käyttää tässä olevia vaihtoehtoja muuttaaksesi sitä, mitä Asetukset-näytössä näytetään, kun et säädä pyörän tai polkimien asetuksia. PRO-ohjauspyöräsi asetuspäyttö toimii neljässä eri tilassa

- 1 Dynaaminen
- 2 Testaus
- 3 Profiili
- 4 Vääntömomentti

Dynaaminen

Tukee mahdollisia näyttötoimintojen päivityksiä tulevaisuudessa.
Oletuksena testaustoiminto.

Testaus

Kun käynnistät ohjauspyörän ja peli ei ole käynnissä, tulet automaattisesti testausnäyttöön. Tällä näytöllä voit liikuttaa ohjauspyörää ja kaksoiskytkinvaihtimia sekä painaa yhteensopivia polkimia (jos ne on yhdistetty) nähdäksesi, miten akseli reagoi.

Profiili

Näyttää ohjauspyörälle nyt valitun profiilin.

Vääntömomentti

Näyttää ohjauspyörän vääntömomentin livenä sekä keskiarvona

Yhteensopivuustila

Varsinkaan PC:llä eivät kaikki kilpa-ajopelit tunnista PRO-ohjauspyörää automaattisesti. Jos näin käy, voit yleensä määrittää pelin ohjaimet ja yhdistää PRO-ohjauspyörän onnistuneesti. Silti joidenkin pelien kohdalla voi olla helpompaa käyttää G923-yhteensopivuustilaa.

Kun valitset G923-yhteensopivuustilan, ohjauspyörä käynnistyy uudelleen. Se tulee näkyviin tietokoneella/konsolilla G923-ohjauspyöränä. G923-ohjauspyörää tukevat pelit määrittävät ohjauspyörän automaattisesti niin, että se toimii. (Tällöin tulee käyttää myös yhteensopivia polkimia.)

G923-tilassa useat edellä kuvatut asetukset eivät ole käytettävissä. Voit edelleen säätää voimakkuutta, värinäpalautteen suodatinta, vaimenninta ja jarruvoimaa, mutta muilta osin voit valita vain yhteensopivuustilan. Sen kautta voit myös vaihtaa ohjauspyörän takaisin PRO-ohjauspyörätilaan. Tässä tilassa kaksoiskytkinpolkimet toimivat vain kaasulle ja jarrulle. Suosittelemme käyttämään PRO-ohjauspyörätilaa aina kun tämä on mahdollista, jotta voit käyttää sen kaikkia toimintoja.

Alusta

Oletuksellisesti PRO-ohjauspyörä pyytää sinua aina käynnistyksen jälkeen valitsemaan alustan. Jos et halua että tätä kysytään, voit pakottaa ohjauspyörän käynnistymään aina yhdessä tilassa (jos pelaat vain esimerkiksi tietokoneella). Alusta-asetuksessa on useitacompliance+QSG flyervaihtoehtoja:

- Käynnistettäessä (oletus)
- Konsolit (nämä vaihtelevat sen mukaan, mitä PRO-ohjauspyörän versiota käytetään)
- Tietokone

Kun olet tehnyt tässä haluamasi valinnan, ohjauspyörä valitsee saman vaihtoehdon automaattisesti seuraavan käynnistyksen yhteydessä.

KAKSOISKYTKIMEN ASETUS

- 1** Aloita haluamassasi pelinimikkeessä harjoitus- tai aika-ajosessio valitsemallasi autolla.
- 2** Valitse PRO-ohjauspyörän asetusnäytöltä D Clutch Bite.
- 3** Paina vasemmanpuoleinen kaksoiskytkinvaihdin pohjaan, valitse 1. vaihde vaihteen vaihtimella ja paina kaasua pohjaan.
- 4** Paina kaksoiskytkinvaihdin kokonaan alas ja käytä ohjauspyörän oikeanpuoleista säätövalikkoa säätääksesi näytöllä näkyvää arvoa, kunnes näet, että auto alkaa liikkua näytöllä.
- 5** Nyt voit kokeilla erilaisia kiihdytystapoja (alapuolella näytetyillä ohjeilla) sekä säätää arvoa, kunnes olet saavuttanut haluamasi pidon.

KAKSOISKYTKIMEN KÄYTTÖ

Kaksoiskytkimellä saavutat maksimaalisen pidon kilpailun alkukiihdytyksessä ilman, että joudut etsimään kytkinpolkimesi tuntumaa. Tämä voi olla merkittävä etu. Kaksoiskytkinjärjestelmän käyttö pelin aikana:

- 1** Paina kilpailun käynnistyessä molemmat kaksoiskytkinvaihtimet pohjaan.
- 2** Valitse vaihde vaihdepolkimella ja paina kaasua pohjaan.
- 3** Vapauta kaksoiskytkinpoljin heti, kun vihreä valo näyttää kilpailun alkaneen. Auton tulisi nyt lähteä liikkeelle kytkimen vaikutuksesta.
- 4** Vapauta kaksoiskytkinpoljin tasaisesti, jotta saavutat ihanteellisen pidon.

Viimeistä vaihetta kannattaa harjoitella kunnolla ja muokata kytkintuntuma-asetusta, kunnes löydät itsellesi sopivan hallintatavan. Kun olet harjoitellut riittävästi, ominaisuus voi auttaa tasaamaan heikommankin lähtöpaikan vaikutusta.

***HUOMAUTUS:** Joissain peleissä ei tueta kaksoiskytkintoimintaa. Katso luettelo kaksoiskytkintoimintaa tukevista peleistä osoitteessa logitechG.com/support/pro-wheel-ps

G HUB JA RPM-ASETUKSET

Logitech G HUB sallii seuraavat PRO-ohjauspyörän toiminnot:

- Painikkeiden ohjelmointi profiileilla, jotka yhdistetään peleihin
- Ohjauspyörän asetusten muokkaus, kuten Rotation Angle (Pyörimiskulma) ja TRUEFORCEn voimakkuus
- RPM LEDien mukauttaminen
- Muokkaa pelin profiileja ja RPM LEDejä pelinsisäiseen muistiin
- Ohjauspyörän eri akseleiden testaus

OHJAUSPYÖRÄN ASETUKSET G HUBISSA

Herkkyys

Muuttaa ohjauspyörän reagoitiherkkyyttä. Jos liikusäädin on 50 %, tulos on lineaarinen ja 1:1. Kun säädin on välillä 51–100 %, ohjauspyörän keskivaiheen liikkeen reagoitiherkkyys kasvaa. Kun säädin on välillä 0–49 %, ohjauspyörän keskivaiheen liikkeen reagoitiherkkyys vähenee.

Kaikki muut asetukset vastaavat Asetusnäytön tietoja ohjauspyörän jalustassa, kuten ohjekirjassa yllä kuvattiin.

G HUB LIGHTSYNCIN/RPM LEDIN ASETUKSET

PRO-kilpaohjauspyörässä on useita esiohjelmoituja RPM-valoasetuksia, joiden väliltä voit valita G HUBissa. Pelaajilla on lisäksi suora pääsy RPM LEDeihin. Täällä auton toiminnot simuloidaan tarkalleen. Mutta voit myös itse muokata valoasetuksia, jotka tallennetaan ohjauspyöräsi muistiin. Konsolin käyttäjät voivat hyödyntää tätä toimintoa. Tee ensin asetukset Windows-tietokoneellasi, tallenna ne ohjauspyöräsi muistiin ja yhdistä se sitten konsoliisi.

Voit kopioida tehosteita (myös itse luotuja) valitsemalla ikonin Copy/Kopioi, joka näkyy efektin oikealla puolella, kun se on valittuna.

RPM LEDien kirkkaus säädetään efektien pudotusvalikon alapuolella olevalla liikusäätimellä.

RPM-ASETUSTEN MUKAUTTAMINEN

Napsauta pudotusvalikkoa ja valitse jokin laitteen efekteistä kohdasta Effects On Device (Efektit laitteella). Sitten napsauta Edit (Muokkaa):



Värin voi valita vasemmalta. Neliömuotoisessa päävalikossa väri vaihtuu liikuttaessa vasemmalta oikealle ja kirkkaus liikuttaessa ylhäältä alas.

Voit tallentaa värivalinnan napsauttamalla neliön alta ympyrää, jossa on merkintä +. Voit yhdistää värin LEDiin valitsemalla värin ja napsauttamalla LEDiä oikealla olevassa kuvassa (hiiri-ikoni muuttuu maalipurkiksi näyttäen, että voit "maalata" tuolla värillä LEDin).

Tämän alla on pudotusvalikko, jossa on PRO-kilpaohjauspyörän esiohjelmoituja asetuksia. Valitse tästä mieleisesi.

Lopuksi nimeä asetus uudelleen seuraavasti. Valitse ylhäältä RPM LEDs (RPM LEDit), kirjoita oma nimesi ja klikkaa alhaalta Save (Tallenna).

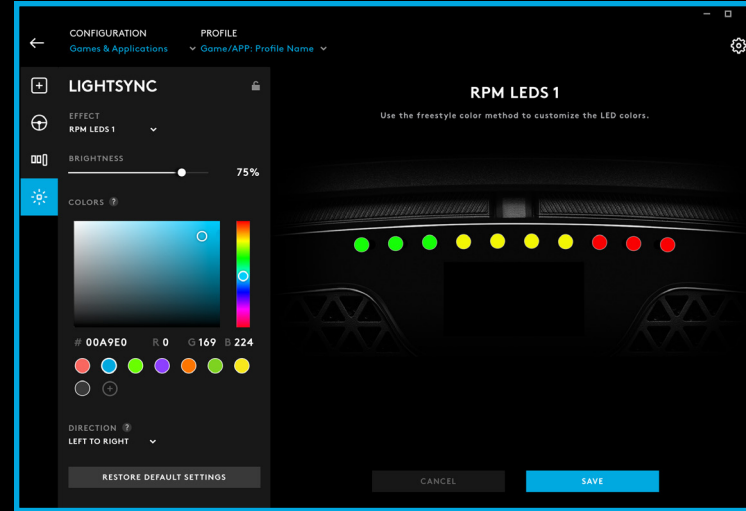

G HUBIN JA PELINSISÄISTEN PROFIILIN HALLINTA

G HUBin yläreunassa on kaksi pudotusvalikkoo: määrittely ja profiili.

G HUBin kohdasta Configuration (Määrittely) voit muokata pelien profiileja tai pelinsisäisen muistin asetuksia (aivan samalla tavalla kuin muillekin Logitech G -tuotteille).

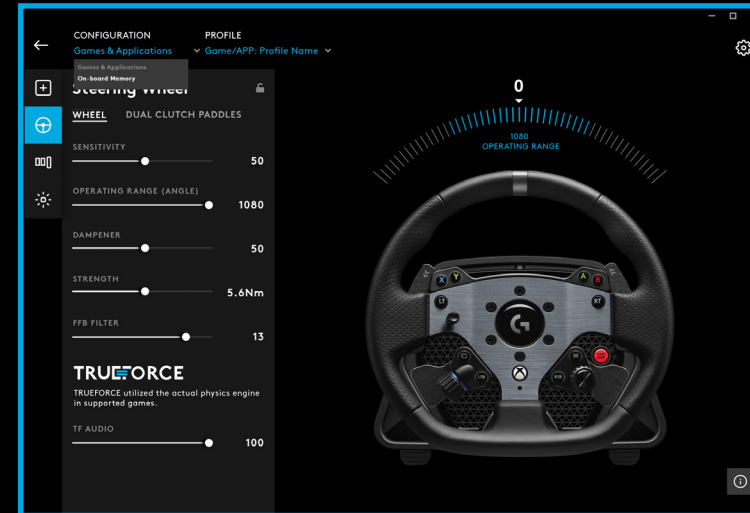

Jos valitset kohdasta Configuration (Määrittäminen) alakohdan Games & Applications (Pelit ja sovellukset), profiilin pudotusvalikko näyttää kaikki G HUBin profiilit, mukaan lukien G HUBin päivityksiin sisältyvät profiilit sekä itse luomasi profiilit (jotka olet liittännyt ohjelman .exe-tiedostoon).

Jos valitset kohdasta Configuration (Määrittäminen) alakohdan Onboard Memory (Pelinsisäinen muisti), profiilin pudotusvalikossa näytetään 5 pelinsisäistä tallennuspaikkaa:

Kaikki täällä G HUBissa tekemäsi muutokset tallennetaan automaattisesti PRO-ohjauspyöräsi muistiin valitulle profiilille. Voit muokata myös profiilin nimeä. Kun olet valinnut profiilin, napsauta Edit (Muokkaa) profiilin vierestä, näytön yläosasta. Voit nyt kirjoittaa profiilin uuden nimen. Tämä tallennetaan PRO-ohjauspyörälle. Tämä jää muistiin, joten jos käytät PRO-ohjauspyörää konsolilla, uusi profiilinimi on esillä sielläkin.

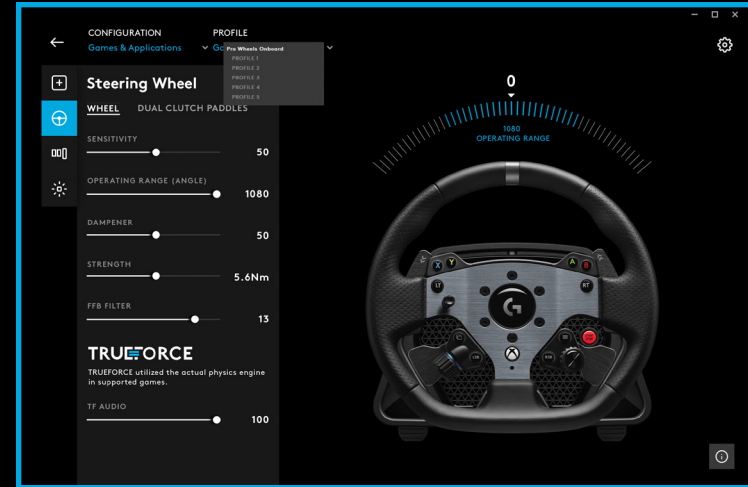

***HUOMAUTUS:** G HUBissa ei voi tehdä muutoksia PRO-ohjauspyörän asetuksiin, jos ohjauspyörän asetusvalikko on auki. G HUB näyttää tällöin virheviestin, joka pyytää sinua sulkemaan ohjauspyörän asetusvalikon.

SUOSITELTU HUOLTO

PRO-kilpaohjauspyörä on suunniteltu toimimaan satoja tunteja ja tuntumaan silti aina kuin uudelta. Kuten oikean autonkin kohdalla on kuitenkin suositeltavaa pitää se puhtaana suorittamalla yksinkertaisia, pieniä huoltotoimenpiteitä.

Säännöllinen huolto (viikoittain)

- Imuroi ohjauspyörän jalustan eturitilä, jottei sinne kerry pölyä.
- Puhdista laite ja ohjauspyörä kostealla, nukkaamattomalla liinalla ja varmista, ettei liina ole liian märkä.

200 tunnin välein

Pyyhi pikalukitusadapterin pinta ohjauspyörän jalustalla sellaisella kankaalla, jolla on isopropyylialkoholia.

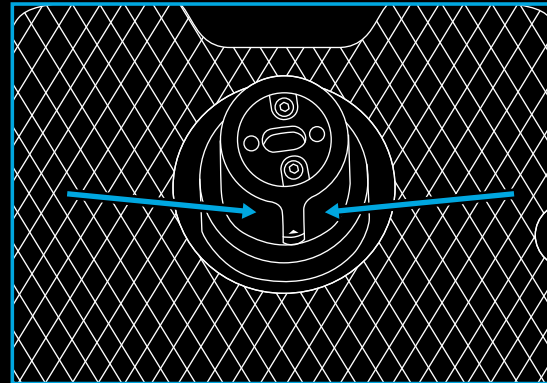

LAITEOHJELMISTOPÄIVITYKSET

Laiteohjelmisto (eli sulautettu ohjelmisto) koostuu koodista, joka ohjaa kaikkia PRO-ohjauspyöräsi toimintoja. Logitech julkaisee säännöllisesti laiteohjelmistopäivityksiä, jotka parantavat toiminnallisuutta. Nämä tulevat saataville G HUBin kautta, joka ilmoittaa sinulle niistä.

ONKO SINULLA KYSYTTÄVÄÄ?

logitechG.com/support/pro-wheel-xb

ΣΥΝΔΕΣΙΜΟΤΗΤΑ

- 1 Σύνδεση σε PC/κονσόλα μέσω USB
- 2 Θύρες περιφερειακών*
- 3 Βύσμα τροφοδοσίας ρεύματος

*Σημείωση: Δεν είναι μια τυπική σύνδεση USB. Μόνο τα περιφερειακά αγώνων ταχύτητας της Logitech λειτουργούν σε αυτές τις θύρες. Άλλα περιφερειακά USB δεν λειτουργούν και δεν πρέπει να συνδέονται.

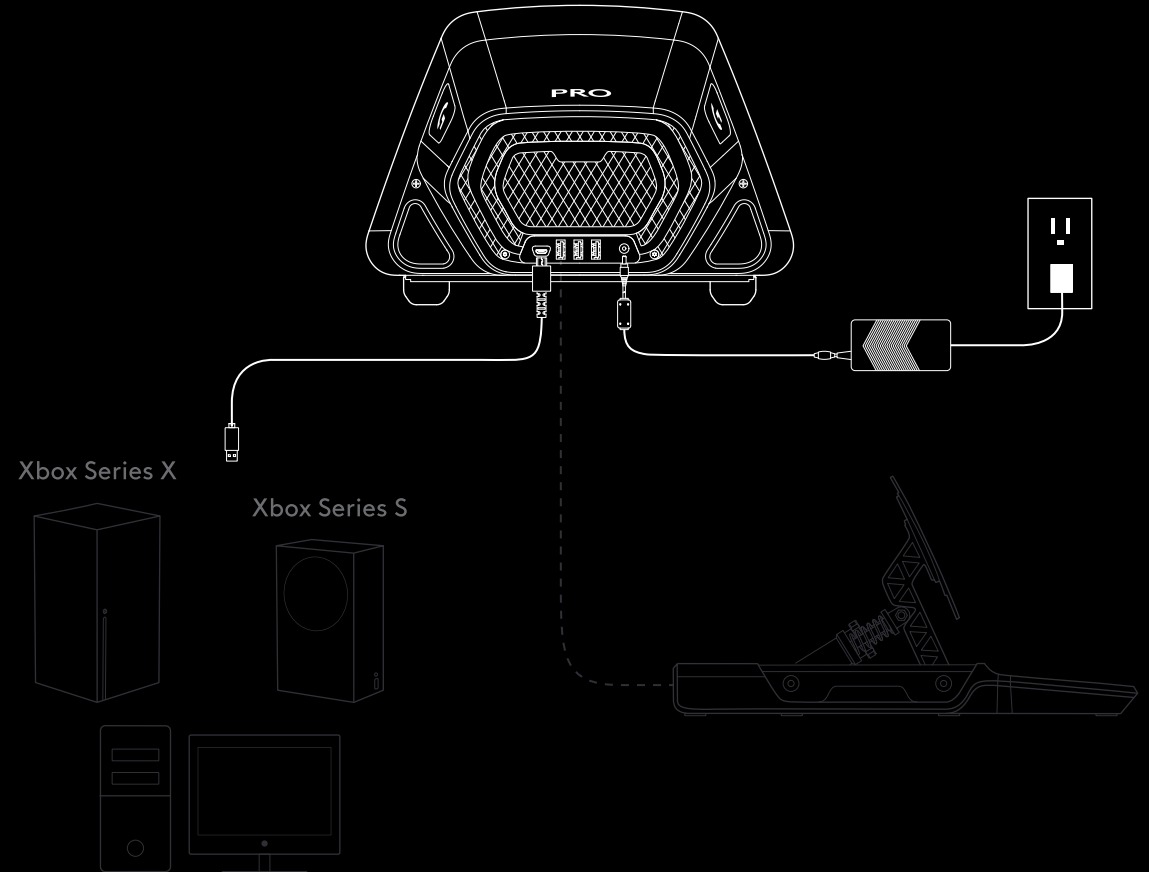

Βεβαιωθείτε ότι το βύσμα τροφοδοσίας έχει εισαχθεί πλήρως, διαφορετικά το τιμόνι PRO ενδέχεται να μη λειτουργεί σωστά. Κατά την εισαγωγή του βύσματος, ενδέχεται να νιώσετε ένα μικρό κλικ, αλλά μπορείτε να συνεχίσετε να σπρώχνετε το βύσμα στην υποδοχή και μετά το κλικ, ώστε να εισαχθεί πλήρως. Μην ασκείτε υπερβολική δύναμη κατά την εισαγωγή του βύσματος.

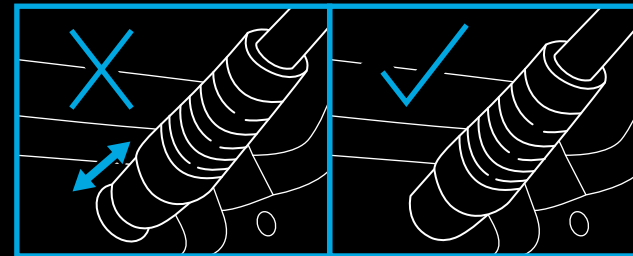

ΕΓΚΑΤΑΣΤΑΣΗ

1 ΓΡΑΦΕΙΟ

1α. Τοποθετήστε τη βάση του τιμονιού στο γραφείο σας και βεβαιωθείτε ότι τα ποδαράκια στο κάτω μέρος είναι ευθυγραμμισμένα με την πλευρά του γραφείου.

1β. Εισαγάγετε τον σφιγκτήρα στην οπή στο μπροστινό μέρος.

1γ. Σφίξτε τον σφιγκτήρα, ρυθμίζοντας τη λαβή της βίδας. Μόλις ο σφιγκτήρας έρθει σε επαφή με το γραφείο, χρειάζεται μόνο από μισή έως μία πλήρη περιστροφή της λαβής, για να επιτύχετε το σωστό επίπεδο σφιξίματος. Μην το σφίξετε υπερβολικά.

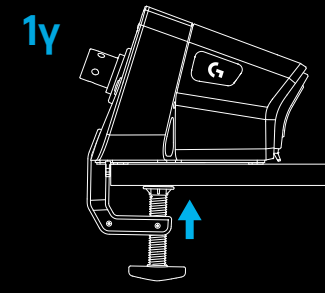
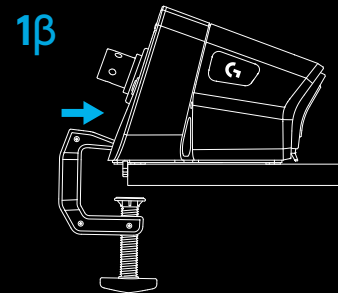
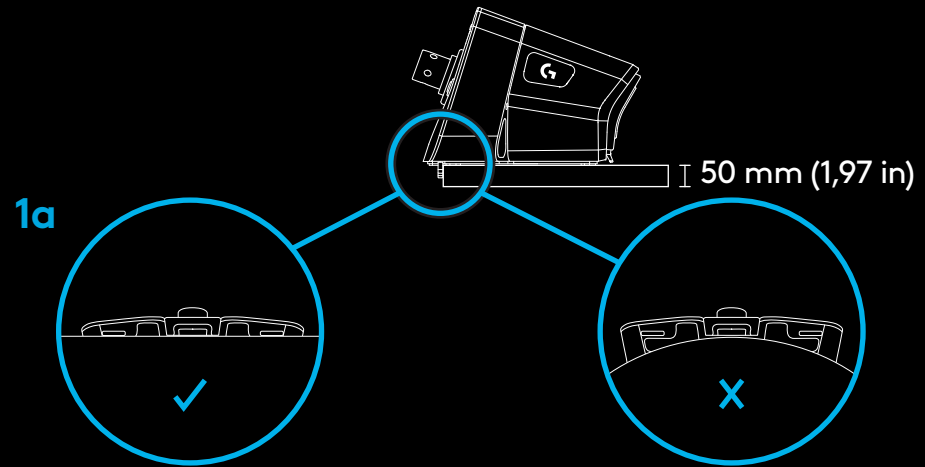

***Σημείωση:** Επίσης, πρέπει να λάβετε υπόψη την κατασκευή του γραφείου σας και κατά πόσο είναι κατάλληλο για στερέωση τιμονιού υψηλής ροπής στρέψης. Η κατασκευή κάποιων γραφείων έχει κούφιο πυρήνα, όπως, για παράδειγμα, τα γραφεία με μία πάνω επιφάνεια και μία κάτω επιφάνεια. Αυτές οι κατασκευές συνήθως είναι λεπτές και πιθανότατα δεν θα αντέξουν τις δυνάμεις που ασκούνται όταν στερεώνεται πάνω τους ένα τιμόνι. Η Logitech συνιστά να στερεώνετε το τιμόνι PRO σε γραφεία κατασκευασμένα από συμπαγή υλικά, όπως το MDF ή μασίφ ξύλο.

2 ΚΑΘΙΣΜΑ ΑΓΩΝΩΝ ΤΑΧΥΤΗΤΑΣ

2α. Χρησιμοποιήστε τις τρεις οπές μπουλονιών στο κάτω μέρος του τιμονιού PRO Racing Wheel, για να το στερεώσετε. Ταιριάζει στα περισσότερα καθίσματα παιχνιδιών αγώνων ταχύτητας.

- Θα χρειαστείτε 3 μπουλόνια M6X1 (δεν περιλαμβάνονται), με μέγιστο βάθος 15 mm μέσα στη βάση του τιμονιού. Θυμηθείτε να λάβετε υπόψη το πάχος της επιφάνειας στην οποία στερεώνετε τη βάση του τιμονιού.
- Αν χρησιμοποιήσετε πιο μακρύ μπουλόνι, θα προκληθεί ζημιά στη μονάδα του τιμονιού, επομένως, χρησιμοποιήστε ροδέλες ασφάλισης, για να διασφαλίσετε ότι τα μπουλόνια δεν θα εισχωρήσουν υπερβολικά βαθιά στη βάση του τιμονιού.
- Σφίξτε μόνο με το χέρι. Μην χρησιμοποιείτε ηλεκτρικά εργαλεία για να σφίξετε τα μπουλόνια.

2β. Μπορείτε να χρησιμοποιήσετε το κάλυμμα που περιλαμβάνεται, για να γεμίσετε το άνοιγμα του σφικτήρα, κατά τη στερέωση στο κάθισμα.

ΠΡΟΕΙΔΟΠΟΙΗΣΗ: Μην χρησιμοποιείτε τη στεφάνη του τιμονιού ως στήριγμα για να καθίσετε ή να σηκωθείτε από το αγωνιστικό κάθισμα, γιατί θα προκληθεί ζημιά στο PRO Racing Wheel.

2α

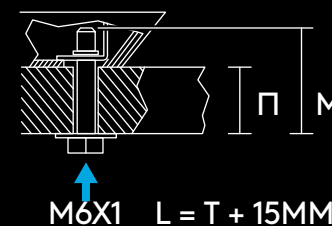
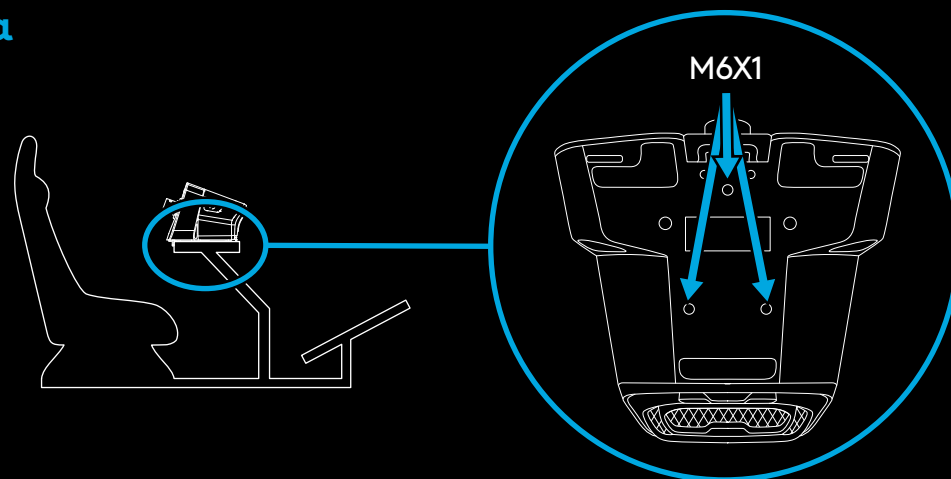

2β

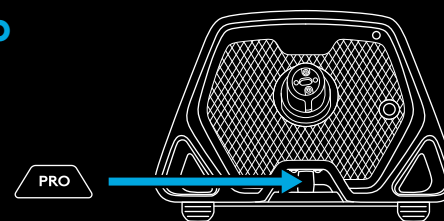

3 ΕΓΚΑΤΑΣΤΑΣΗ ΣΤΕΦΑΝΗΣ ΤΙΜΟΝΙΟΥ

- 3α. Προσαρμόστε τη στεφάνη στη βάση του τιμονιού, φροντίζοντας ο άξονας να είναι σωστά ευθυγραμμισμένος.
- 3β. Μπορείτε να χρησιμοποιήσετε το παρεχόμενο κάλυμμα για να γεμίσετε το άνοιγμα του σφιγκτήρα, κατά τη στερέωση στο αγωνιστικό κάθισμα.
- 3γ. Ωθήστε τη στεφάνη του τιμονιού μέσα στον άξονα της βάσης του τιμονιού μέχρι να ακούσετε τον δακτύλιο γρήγορης απασφάλισης να κλειδώνει στη θέση του.

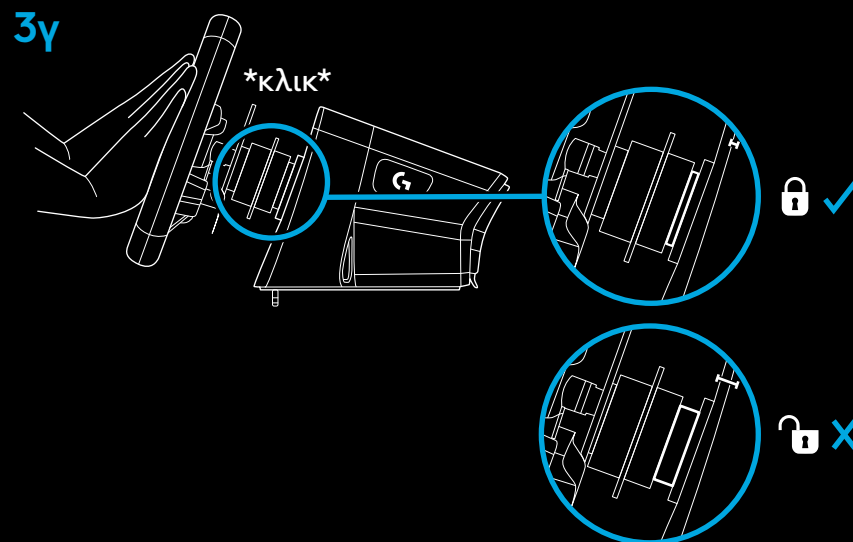
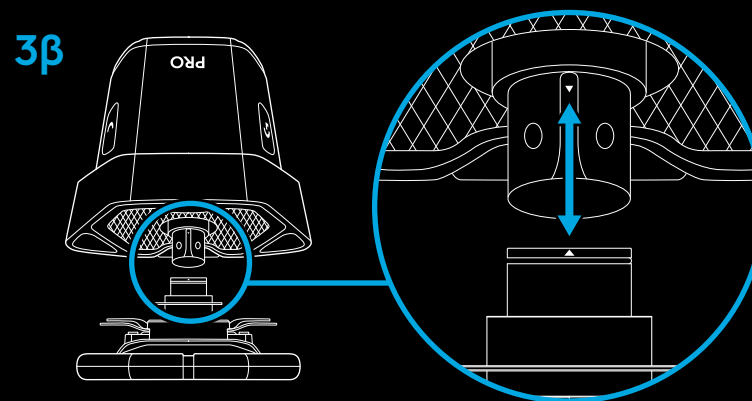
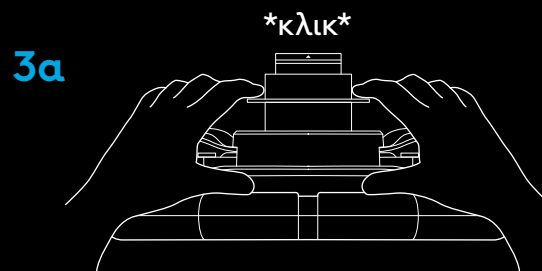

ΕΝΕΡΓΟΠΟΙΗΣΗ ΚΑΙ ΛΟΓΙΣΜΙΚΟ

- 1 Ενεργοποιήστε το τιμόνι, πατώντας το κουμπί λειτουργίας, στο μπροστινό μέρος της βάσης του τιμονιού. Η στεφάνη του τιμονιού θα περιστραφεί ελαφρώς, για να ελέγξει τη βαθμονόμηση, και μετά, θα κεντραριστεί.
- 2 Στην οθόνη ρυθμίσεων στη βάση του τιμονιού, θα εμφανιστεί η προτροπή να επιλέξετε σε ποια πλατφόρμα θέλετε να παίξετε.
- 3 Χρησιμοποιήστε τον αριστερό ή τον δεξιό επιλογέα πάνω στο τιμόνι για να επιλέξετε την πλατφόρμα και, στη συνέχεια, πατήστε το χειριστήριο μέχρι ο ήχος κλικ, για να πραγματοποιηθεί η επιλογή σας.
 - Για να παίξετε στην κονσόλα σας, απλώς φορτώστε το συμβατό παιχνίδι της επιλογής σας και αρχίστε τον αγώνα.
 - Σε PC, πρέπει πρώτα να κατεβάσετε και να εγκαταστήσετε την τελευταία έκδοση του λογισμικού Logitech G HUB, από τη διεύθυνση www.logitechG.com/GHUB. Μόλις εγκατασταθεί, μπορείτε να ξεκινήσετε τον αγώνα, στο παιχνίδι της επιλογής σας. Να θυμάστε ότι για κάποια παιχνίδια απαιτείται πρώτα η διαμόρφωση του τιμονιού στις ρυθμίσεις ελέγχου του παιχνιδιού, πριν να μπορέσει να λειτουργήσει.

Επίσης, θα είναι χρήσιμο να χρησιμοποιήσετε τη λειτουργία συμβατότητας G923 για κάποιους τίτλους, κάτι που ενδέχεται να είναι απαραίτητο για να λειτουργήσει το τιμόνι ή για να απλοποιηθεί η ρύθμιση. Λεπτομέρειες πρόσβασης στη λειτουργία περιλαμβάνονται στην ενότητα του παρόντος εγχειριδίου που καλύπτει τις ρυθμίσεις της οθόνης.

Μόλις τελειώσετε, για να απενεργοποιήσετε το τιμόνι, πατήστε και κρατήστε πατημένο το κουμπί λειτουργίας για 2 δευτερόλεπτα.

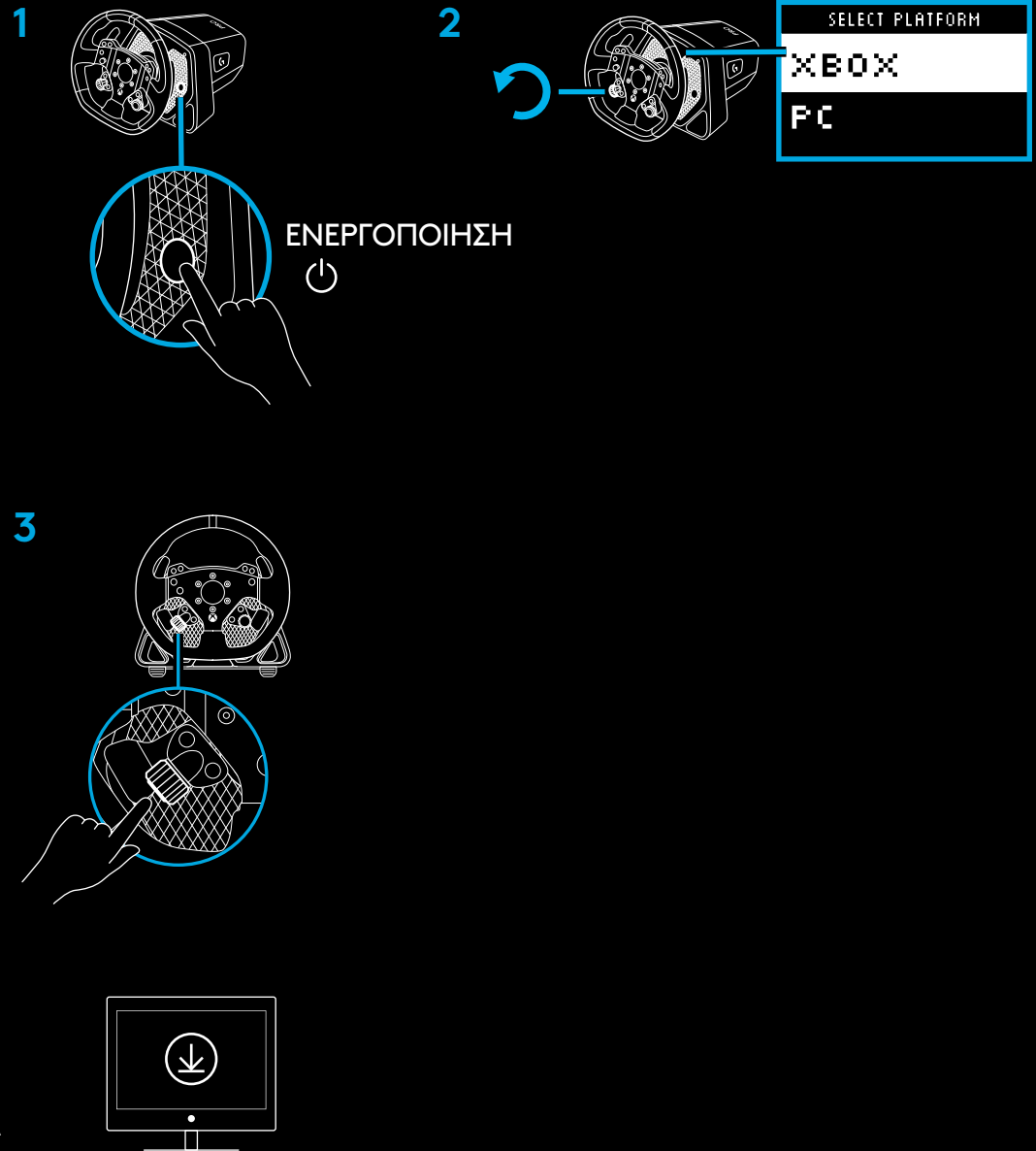

ΧΑΡΑΚΤΗΡΙΣΤΙΚΑ

- 1 Κατέβασμα ταχύτητας
- 2 Κουμπιά Y, X και LT
- 3 Ραd κατεύθυνσης
- 4 Κουμπιά View και LSB
- 5 Αριστερό πεντάλ διπλού συμπλέκτη
- 6 Αριστερό περιστροφικό ρυθμιστικό και διακόπτης πίεσης*
- 7 Ανέβασμα ταχύτητας
- 8 Κουμπιά A, B και RT
- 9 Κουμπιά Menu και RSB
- 10 Δεξιό πεντάλ διπλού συμπλέκτη
- 11 Δεξιό περιστροφικό ρυθμιστικό και διακόπτης πίεσης*
- 12 Κουμπί Xbox

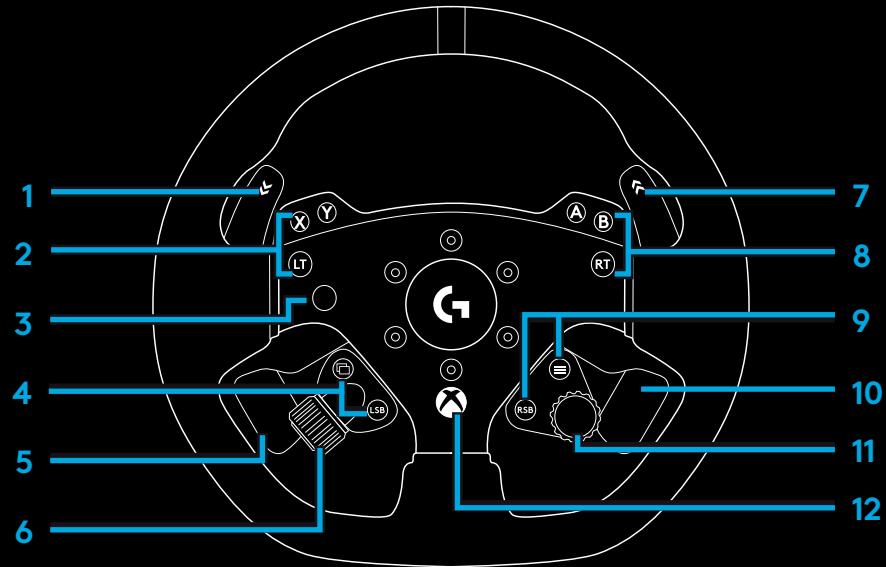

- 1 Ρυθμίσεις οθόνης OLED και LED RPM
- 2 Κουμπί ρυθμίσεων
- 3 Κουμπί λειτουργίας
- 4 Κάλυμμα εσοχής σφιγκτήρα

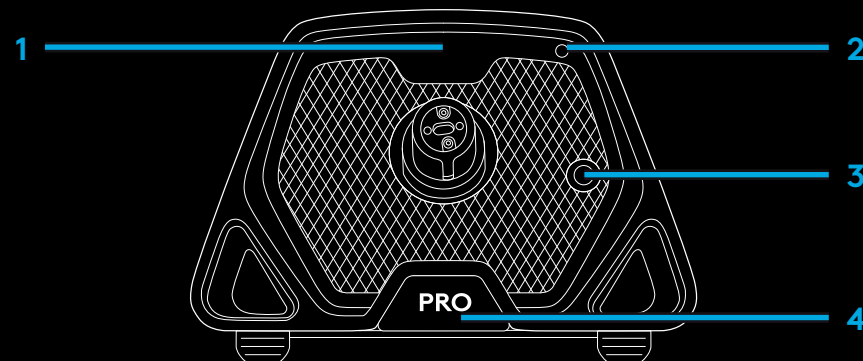

ΣΥΣΤΗΜΑ ΑΝΑΔΡΑΣΗΣ

Το αγωνιστικό τιμόνι Logitech G PRO Racing Wheel διαθέτει μοτέρ με απευθείας μετάδοση κίνησης που προσφέρει σύστημα ανάδρασης στα υποστηριζόμενα παιχνίδια και συστήματα. Σε συμβατά παιχνίδια, υποστηρίζεται επίσης σύστημα ανάδρασης νέας γενιάς: TRUEFORCE.

Το σύστημα TRUEFORCE ενσωματώνεται απευθείας με το σύστημα φυσικής και τον ήχο των παιχνιδιών για να προσφέρει ανάδραση υψηλής πιστότητας, σε πραγματικό χρόνο. Το κράτημα των ελαστικών, οι αναρτήσεις, το βάρος, η ιπποδύναμη, ακόμη και η μοναδική αντήχηση του ήχου της μηχανής, γίνονται άμεσα αισθητά και με ακρίβεια μέσω του τιμονιού.

Για μια λίστα με τους συμβατούς τίτλους, επισκεφτείτε τη διεύθυνση logitechG.com/support/PRO_Wheel_xb



***ΣΗΜΕΙΩΣΗ:** Το μοτέρ απευθείας μετάδοσης κίνησης του τιμονιού σας μπορεί να παραγάγει πολύ υψηλά επίπεδα ροπής στρέψης (έως και 11 Nm). Απαιτείται προσοχή κατά τη χρήση του τιμονιού, και το επίπεδο ισχύος του συστήματος ανάδρασης πρέπει ρυθμίζεται ώστε να παραμένει εντός των ορίων δυνατοτήτων του απόμμου που το χρησιμοποιεί.

Το παρόν δεν προορίζεται για χρήση από παιδιά.

Σε περίπτωση σύγκρουσης του οχήματος κατά τη διάρκεια του αγώνα σε παιχνίδι προσομοίωσης, το τιμόνι μπορεί να φύγει από τα χέρια σας. Μην αποπειραθείτε να σταματήσει το τιμόνι, γιατί μπορεί να προκληθεί τραυματισμός. Συνήθως, το τιμόνι μπορεί να σταματήσει αν το παιχνίδι τεθεί σε παύση. Σε PC, αυτό μπορεί να γίνει από το πληκτρολόγιο (συνήθως με το πλήκτρο Escape, αλλά αυτό μπορεί να διαφέρει σε κάθε παιχνίδι). Σε κονσόλα, ενδέχεται να πρέπει να αποσυνδέσετε το καλώδιο USB του τιμονιού σας από την κονσόλα.

Σε περίπτωση βαριάς χρήσης, ενδέχεται να παρατηρήσετε μια ελαφριά μυρωδιά από την εξάτμιση στο πίσω μέρος του τιμονιού. Αυτό είναι φυσιολογικό και με τον καιρό θα εξασθενίσει.

Επιπλέον, αν χρησιμοποιείτε το τιμόνι για εξαιρετικά μεγάλο χρονικό διάστημα σε μέγιστη ροπή στρέψης, κάποια μέρη του τιμονιού μπορεί να ζεσταθούν, ειδικά το κολάρο γρήγορης απασφάλισης πάνω στο τιμόνι και ο προσαρμογέας γρήγορης απασφάλισης στη βάση του τιμονιού. Σε ανάλογη περίπτωση, συνιστάται να αφήσετε το τιμόνι PRO να κρυώσει, πριν να αφαιρέσετε τη στεφάνη ή/και πριν να μετακινήσετε τη βάση του τιμονιού από το σημείο που το έχετε τοποθετήσει.

ΡΥΘΜΙΣΕΙΣ

Πατήστε το κουμπί ρυθμίσεων στη βάση του τιμονιού για να ανοίξετε το μενού ρυθμίσεων. Στο μενού των ρυθμίσεων, μπορείτε να διαμορφώσετε διάφορες ρυθμίσεις για το τιμόνι σας (και για τα πεντάλ, αν έχουν εγκατασταθεί) σε 5 ενσωματωμένα διαφορετικά προφίλ, ή σε περίπτωση σύνδεσης με υπολογιστή, προσαρμόστε απευθείας το τρέχον ενεργό προφίλ στο G HUB. Μπορείτε εύκολα να εναλλάξετε τα προφίλ, όταν αλλάζετε παιχνίδια (ή ακόμα και όταν αλλάζετε αυτοκίνητα μέσα στο ίδιο παιχνίδι). Όλες οι ρυθμίσεις προσαρμόζονται σε πραγματικό χρόνο και θα ισχύσουν τη στιγμή που θα ολοκληρώσετε την προσαρμογή.

Μπορείτε να αλλάξετε τα ονόματα στα 5 διαφορετικά ενσωματωμένα προφίλ, χρησιμοποιώντας το G HUB. Αν αγωνίζεστε σε κονσόλα, μπορείτε να συνδέσετε το τιμόνι PRO στο PC σας, να μετονομάσετε τα ενσωματωμένα προφίλ και οι ονομασίες αυτές θα εμφανιστούν στην κονσόλα σας όταν συνδεθείτε ξανά.



Περιήγηση μενού

Χρησιμοποιήστε οποιοδήποτε από τα δύο περιστροφικά ρυθμιστικά πάνω στο τιμόνι, για να μετακινηθείτε με κύλιση πάνω και κάτω στα μενού ή για να προσαρμόσετε κάποια ρύθμιση. Πατήστε το ρυθμιστικό προς τα μέσα για να επιβεβαιώσετε την επιλογή σας.

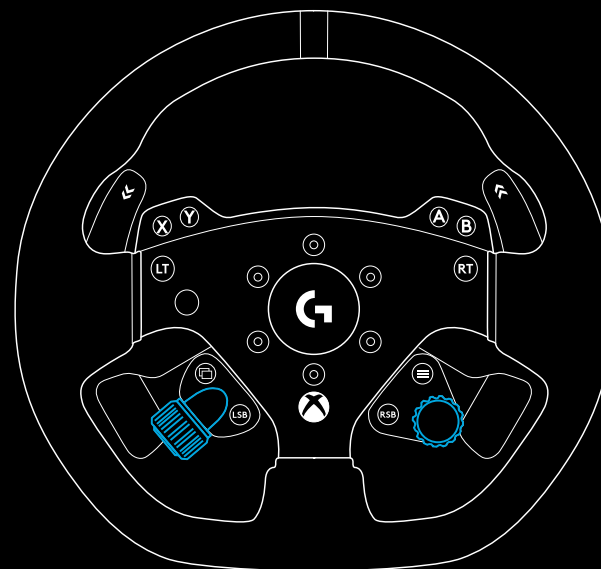

Profile [Προφίλ]

Αλλάξτε το ενεργό προφίλ του τιμονιού. Μπορείτε να επιλέξετε ένα από τα 5 ενσωματωμένα προφίλ. Σε PC, έχετε μία επιπλέον επιλογή που ονομάζεται G HUB; αν την επιλέξετε, τότε το τιμόνι θα χρησιμοποιήσει τις ρυθμίσεις για το τρέχον ενεργό προφίλ στο G HUB. Αν κάνετε αλλαγές σε οποιαδήποτε από τις ρυθμίσεις στο τιμόνι, χρησιμοποιώντας την οθόνη αλλαγών, τότε οι αλλαγές αυτές θα ισχύσουν και στο τρέχον ενεργό προφίλ στο G HUB.

Τα ονόματα των ενσωματωμένων προφίλ μπορούν να αλλάξουν από το G HUB.



Strength [Δύναμη]

Επιτρέπει τον ορισμό της συνολικής μέγιστης δύναμης της ανάδραση που μπορεί να γίνει αισθητή μέσω του τιμονιού, σε μέγεθος από 1 έως 11 Nm ροπής στρέψης.



TF Audio [Ήχος TRUEFORCE]

Ορίζει την ένταση των εφέ ήχου, για παιχνίδια που υποστηρίζουν TRUEFORCE. Τα εφέ ήχου αναπαράγουν διάφορα στοιχεία της κούρσας, όπως τον ήχο του κινητήρα, την πρόσφυση των ελαστικών ή την επιφάνεια του οδοστρώματος.

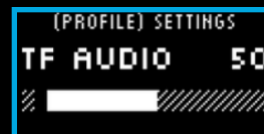

***ΣΗΜΕΙΩΣΗ:** Συνιστάται η ρύθμιση του Trueforce Audio να είναι σε αρκετά χαμηλό επίπεδο ώστε να λαμβάνονται οι επιπλέον πληροφορίες που προσφέρει, χωρίς αυτές να επικαλύπτουν τη συνολική εμπειρία. Βάλτε ως στόχο το επίπεδο κραδασμών που λαμβάνετε από το τιμόνι ενός πραγματικού αυτοκινήτου. Κάποια παιχνίδια προσφέρουν επιπλέον επίπεδα ρύθμισης στο μενού επιλογών, επιτρέποντάς σας να προσαρμόσετε μεμονωμένα στοιχεία του ήχου, για παράδειγμα, διαχωρίζοντας τον ήχο του κινητήρα, των ελαστικών και του δρόμου.

Force Feedback Filter [Φίλτρο συστήματος ανάδρασης]

Κάθε προσομοίωση οδήγησης υπολογίζει τις δυνάμεις της φυσικής και την ανάδραση σε διαφορετικές ταχύτητες, κάποια μόνο στα 60 Hz, και άλλα στα 300 Hz ή και περισσότερο. Καθώς το τιμόνι απευθείας μετάδοσης είναι εξαιρετικά ευαίσθητο, ο στόχος είναι να φιλτράρονται οι συχνότητες πάνω από τις οποίες δεν μπορεί να εκτελεστεί η προσομοίωση. Η προεπιλεγμένη ρύθμιση είναι το AUTO [ΑΥΤΟΜΑΤΟ], η οποία καλύπτει την ευρεία πλειοψηφία των προσομοιώσεων και προσφέρει μια πιο ομαλή εμπειρία. Αν θέλετε, μπορείτε να αλλάξετε με το χέρι αυτήν τη ρύθμιση, επιλέγοντας από μια κλίμακα από το 1 (ελάχιστο φιλτράρισμα) έως το 15 (μέγιστο φιλτράρισμα), το οποίο σας επιτρέπει να νιώθετε περισσότερες από τις πιο διακριτικές αισθήσεις που παράγουν κάποια παιχνίδια, με το κόστος του κάπως αυξημένου θορύβου κατά την ανάδραση.



Dampener [Αποσβεστήρας]

Η ρύθμιση αυτή τροποποιεί την αίσθηση του τιμονιού, ώστε να προσφέρει πιο ρεαλιστική εμπειρία. Τα τιμόνια απευθείας μετάδοσης είναι πολύ πιο ευαίσθητα από τα παλιότερα τιμόνια ανάδρασης, κάτι που ενδέχεται να προκαλέσει ασυνήθιστη συμπεριφορά με παλιότερα παιχνίδια που δεν υποστηρίζουν την τεχνολογία TRUEFORCE. Η πιο συνηθισμένη είναι όταν οδηγείτε στην ευθεία μιας διαδρομής. Σε κάποια παιχνίδια, ενδέχεται να νιώσετε το τιμόνι να μετακινείται γρήγορα αριστερά και δεξιά, γύρω από το κέντρο. Αυτό το τιμόνι ανταποκρίνεται στα σήματα από το παιχνίδι που του λένε να παραμείνει κεντραρισμένο, αλλά η απόκριση είναι υπερβολική λόγω της ευαισθησίας του. Η ρύθμιση επιπέδου απόσβεσης θα βοηθήσει στον έλεγχο του φαινομένου, αλλά να θυμάστε ότι όλα τα επίπεδα απόσβεσης θα μειώσουν την ευαισθησία απόκρισης του τιμονιού, και όσο αυξάνεται το ποσοστό απόσβεσης, τόσο θα μειώνεται η ευαισθησία. Επομένως, συνιστούμε να κρατήσετε τη ρύθμιση όσο το δυνατόν πιο χαμηλά, ώστε να μην επηρεαστεί η απόδοση του τιμονιού.



Angle [Γωνία]

Αλλάξτε το συνολικό εύρος γωνίας λειτουργίας του τιμονιού. Στα περισσότερα παιχνίδια, η τιμή αυτή πρέπει να διατηρείται στις 1080 μοίρες και το παιχνίδι θα προσδιορίσει το σωστό εύρος περιστροφής για το αυτοκίνητο που οδηγείτε. Στα παιχνίδια που αυτό δεν γίνεται ή αν θέλετε να παρακάμψετε αυτή τη λειτουργία του παιχνιδιού, μπορείτε να το κάνετε με αυτήν τη ρύθμιση.



Brake Force [Δύναμη πέδησης]

Η ρύθμιση αυτή είναι διαθέσιμη μόνο αν έχει συνδεθεί ένα συμβατό σεντ πεντάλ στο τιμόνι PRO. Σας επιτρέπει να ρυθμίσετε το επίπεδο δύναμης που απαιτείται για να επιτευχθεί πέδηση 100%. Καθώς προσαρμόζετε το επίπεδο, μπορείτε να πατήσετε το πεντάλ του φρένου για να δείτε την απόδοση του φρένου και να το προσαρμόσετε εύκολα στις προτιμήσεις σας.



L Paddle / R Paddle Mode [Λειτουργία αριστερού πεντάλ / δεξιού πεντάλ]

Τα πεντάλ διπλού συμπλέκτη μπορούν να αντιστοιχιστούν σε έναν από πολλούς διαφορετικούς άξονες:

Συμπλέκτης

Γκάζι

Φρένο

Χειρόφρενο

Άξονας A

Άξονας B

Οι άξονες A/B είναι ένα ζεύγος μη προσδιορισμένων αξόνων που μπορούν να αντιστοιχιστούν σε άλλες λειτουργίες, πέρα από όσες περιλαμβάνονται συνήθως στα σενάρια προσομοίωσης αγώνων, όπως για παράδειγμα, το κοίταγμα αριστερά/δεξιά. Η υποστήριξη αυτών των λειτουργιών στα παιχνίδια κονσόλας εξαρτάται από τον κατασκευαστή.

Το γκάζι και το φρένο είναι προσβάσιμα σε άτομα διαφορετικών δυνατοτήτων, ώστε να μπορούν να συμμετάσχουν σε προσομοιώσεις αγώνων ταχύτητας και να ασκούν τον αναλογικό έλεγχο στα χειριστήρια που απαιτείται για καλύτερο έλεγχο.

Ο έλεγχος του χειρόφρενου είναι εξαιρετικά σημαντικός για την πλαγιολίσθηση και τους αγώνες ταχύτητας ράλι.

Ο συμπλέκτης προσφέρει τη δυνατότητα ενεργοποίησης της λειτουργίας διπλού συμπλέκτη στο τιμόνι. Ο διπλός συμπλέκτης λειτουργεί ως υποβοήθηση εκκίνησης που θα προσφέρει τη δυνατότητα μέγιστου κρατήματος και ταχύτητας εκκίνησης από την περιοχή εκκίνησης σε έναν αγώνα.

***ΣΗΜΕΙΩΣΗ:** Για να λειτουργήσει ο διπλός συμπλέκτης, πρέπει και τα δύο πεντάλ να έχουν αντιστοιχιστεί στη λειτουργία συμπλέκτη.

Στα παιχνίδια κονσόλας, οι λειτουργίες του χειρόφρενου, του άξονα A και του άξονα B ενδέχεται να μην αποκρίνονται, καθώς η υποστήριξη αυτών των λειτουργιών πρέπει να προστεθεί από τον κατασκευαστή του παιχνιδιού.



Clutch Bite [Σύμπλεξη]

Χρησιμοποιήστε αυτήν τη ρύθμιση για να προσαρμόσετε την τιμή του άξονα των πεντάλ διπλού συμπλέκτη σύμφωνα με το παιχνίδι/αυτοκίνητο που χρησιμοποιείτε και να πετύχετε τέλειες εκκινήσεις. Ανατρέξτε στην επόμενη ενότητα του εγχειριδίου, για περισσότερες λεπτομέρειες.



RPM Mode [Λειτουργία στροφόμετρου]

Τα LED του στροφόμετρου διαθέτουν διαφορετικά μοτίβα προεπιλεγμένων ρυθμίσεων από τα οποία μπορείτε να επιλέξετε. Επιπλέον, μπορείτε να επιλέξετε τα δικά σας προσαρμοσμένα μοτίβα στο G HUB και να τα αποθηκεύσετε στην ενσωματωμένη μνήμη του τιμονιού.



RPM Brightness [Φωτεινότητα στροφόμετρου]

Προσαρμόζει το συνολικό επίπεδο φωτεινότητας των LED του στροφόμετρου.



Home Screen [Αρχική οθόνη]

Μπορείτε να χρησιμοποιήσετε αυτές τις επιλογές για να αλλάξετε το περιεχόμενο προβολής της οθόνης ρυθμίσεων, όταν δεν προσαρμόζετε τις ρυθμίσεις στο τιμόνι ή τα πεντάλ. Η οθόνη ρυθμίσεων στο τιμόνι PRO διαθέτει τέσσερις λειτουργίες προβολής

- 1 Dynamic [Δυναμική]
- 2 Test [Δοκιμή]
- 3 Profile [Προφίλ]
- 4 Torque [Ροπή στρέψης]

Dynamic [Δυναμική]

Υποστηρίζει ενδεχόμενες μελλοντικές ενημερώσεις στη λειτουργικότητα της οθόνης. Η προεπιλεγμένη λειτουργία είναι η λειτουργία δοκιμής.

Test [Δοκιμή]

Από προεπιλογή, όταν περιστρέψετε το τιμόνι, χωρίς να εκτελείται κάποιο παιχνίδι, η οθόνη δείχνει την προβολή δοκιμής. Σε αυτήν την προβολή, μπορείτε να κουνήσετε το τιμόνι, τα πεντάλ διπλού συμπλέκτη και να πατήσετε τα πεντάλ ενός συμβατού σετ πεντάλ (εφόσον έχουν εγκατασταθεί), για να ελέγξετε την απόκριση του άξονα.

Profile [Προφίλ]

Προβάλλει το τρέχον προφίλ που έχει ρυθμιστεί για το τιμόνι.

Torque [Ροπή στρέψης]

Προβάλλει τη ροπή στρέψης σε πραγματικό χρόνο, καθώς και τη μέση τιμή της.

Compatibility Mode [Λειτουργία συμβατότητας]

Ειδικά σε PC, κάποια παιχνίδια αγώνων ταχύτητας δεν αναγνωρίζουν αυτόματα το τιμόνι PRO. Όταν συμβαίνει αυτό, μπορείτε να διαμορφώσετε ξανά τα στοιχεία ελέγχου του παιχνιδιού και να αντιστοιχίσετε το τιμόνι ώστε να λειτουργεί κανονικά, αλλά σε κάποια παιχνίδια, μπορεί να είναι πιο εύκολο να ενεργοποιήσετε τη λειτουργία συμβατότητας για το G923.

Όταν επιλέξετε G923 σε λειτουργία συμβατότητας, το τιμόνι θα κάνει επανεκκίνηση και θα εμφανιστεί στο PC ή στην κονσόλα, σαν να είναι το τιμόνι G923. Τα παιχνίδια που υποστηρίζουν από την κατασκευή τους το G923 θα ρυθμίσουν αυτόματα το τιμόνι ώστε να λειτουργεί (είναι επίσης σημαντικό να έχετε συνδέσει στο τιμόνι και συμβατό σετ πεντάλ).

Στη λειτουργία G923, πολλές από τις ρυθμίσεις που αναφέρονται παραπάνω δεν είναι διαθέσιμες. Μπορείτε να προσαρμόσετε τη δύναμη, το φίλτρο ανάδρασης (FFB), τον αποσβεστήρα και την ισχύ φρένου, αλλά η μοναδική άλλη επιλογή σας είναι η λειτουργία συμβατότητας, την οποία μπορείτε να χρησιμοποιήσετε για να επαναφέρετε το τιμόνι στην αρχική λειτουργία του τιμονιού PRO. Σε αυτήν τη λειτουργία, τα πεντάλ διπλού συμπλέκτη λειτουργούν μόνο ως γκάζι και φρένο. Επομένως, συνιστάται να παραμείνετε στη λειτουργία τιμονιού PRO, όποτε είναι δυνατό, ώστε να έχετε πάντα πρόσβαση στην πλήρη λειτουργικότητα του τιμονιού.

Platform [Πλατφόρμα]

Από προεπιλογή, το τιμόνι PRO θα σας ειδοποιεί πάντα να διαλέξετε ποια πλατφόρμα θέλετε να χρησιμοποιήσετε, τη στιγμή που το ενεργοποιείτε. Αν δεν θέλετε να συμβαίνει αυτό, μπορείτε να επιβάλλετε τη μόνιμη εκκίνηση του τιμονιού σε μία συγκεκριμένη λειτουργία (για παράδειγμα, παίζετε μόνο σε PC). Η ρύθμιση πλατφόρμας έχει διάφορες επιλογές:

- On Startup [Κατά την εκκίνηση] (προεπιλογή)
- Consoles [Κονσόλες] (Αλλάζουν, ανάλογα με την έκδοση του τιμονιού PRO που χρησιμοποιείτε)
- PC

Απλώς επιλέξτε αυτό που θέλετε και την επόμενη φορά που θα ενεργοποιηθεί το τιμόνι, θα επιλεγθεί αυτόματα η προτίμησή σας.

ΡΥΘΜΙΣΗ ΤΟΥ ΔΙΠΛΟΥ ΣΥΜΠΛΕΚΤΗ

- 1** Στο παιχνίδι που θέλετε να εκτελέσετε, ξεκινήστε μια συνεδρία εξάσκησης ή δοκιμής χρόνου στο αυτοκίνητο της επιλογής σας.
- 2** Μεταβείτε στη ρύθμιση D Clutch Bite στην οθόνη ρυθμίσεων του τιμονιού PRO.
- 3** Πατήστε πλήρως το αριστερό πεντάλ του διπλού συμπλέκτη, επιλέξτε 1η ταχύτητα χρησιμοποιώντας το πεντάλ ταχύτητας και πατήστε τέρμα το γκάζι.
- 4** Ενώ το πεντάλ του διπλού συμπλέκτη είναι πλήρως πατημένο, χρησιμοποιήστε το δεξί ρυθμιστικό στο τιμόνι για να προσαρμόσετε την τιμή στην οθόνη μέχρι να δείτε το αυτοκίνητο να αρχίσει να κινείται στην οθόνη.
- 5** Τώρα, πειραματιστείτε με τις εκκινήσεις, χρησιμοποιώντας τις παρακάτω οδηγίες και προσαρμόστε την τιμή, μέχρι να πετύχετε το κράτημα που θέλετε να έχετε στο παιχνίδι.

ΧΡΗΣΗ ΤΟΥ ΔΙΠΛΟΥ ΣΥΜΠΛΕΚΤΗ

Η χρήση συστήματος διπλού συμπλέκτη από την περιοχή εκκίνησης σε μια κούρσα ταχύτητας προσφέρει τη δυνατότητα να πετύχετε μέγιστη πρόσφυση, χωρίς να χρειάζεται να βρείτε το σημείο σύμπλεξης του πεντάλ - κάτι που προσφέρει σημαντικό πλεονέκτημα κατά την έναρξη του αγώνα. Για να χρησιμοποιήσετε το σύστημα διπλού συμπλέκτη εντός του παιχνιδιού:

- 1** Στο ξεκίνημα του αγώνα, πατήστε πλήρως και τα δύο πεντάλ του διπλού συμπλέκτη.
- 2** Επιλέξτε την πρώτη ταχύτητα χρησιμοποιώντας το πεντάλ για το ανέβασμα ταχύτητας και πιέστε πλήρως το πεντάλ γκαζιού.
- 3** Μόλις πάρετε το πράσινο φως για εκκίνηση, αμέσως αφήστε το δεξί πεντάλ διπλού συμπλέκτη. Το αυτοκίνητο θα ξεκινήσει να κινείται καθώς ενεργοποιείται το σημείο σύμπλεξης του συμπλέκτη.
- 4** Αφήστε μαλακά το αριστερό πεντάλ διπλού συμπλέκτη, για να πετύχετε μέγιστο κράτημα.

Αξίζει να εξασκηθείτε σε αυτό το τελευταίο βήμα και να τροποποιήσετε αρκετές φορές τη ρύθμιση του σημείου σύμπλεξης, προκειμένου να βρείτε μια μέθοδο που σας βολεύει. Μόλις τελειοποιήσετε την τεχνική, αυτή η λειτουργία θα σας βοηθήσει να βελτιώσετε τη θέση σας στον αγώνα.

***ΣΗΜΕΙΩΣΗ:** Το σύστημα διπλού συμπλέκτη δεν υποστηρίζεται σε ορισμένα παιχνίδια. Μπορείτε να βρείτε μια λίστα με τα παιχνίδια που υποστηρίζουν τη λειτουργία διπλού συμπλέκτη στη διεύθυνση logitechG.com/support/pro-wheel-xb

G HUB ΚΑΙ ΠΡΟΣΑΡΜΟΣΜΕΝΑ ΜΟΤΙΒΑ ΣΤΡΟΦΟΜΕΤΡΟΥ

Το G HUB της Logitech ενεργοποιεί τις παρακάτω δυνατότητες στο τιμόνι PRO:

- Προγραμματισμός κουμπιών με προφίλ που μπορούν να συνδεθούν με παιχνίδια
- Προσαρμογή ρυθμίσεων τιμονιού όπως η γωνία περιστροφής και η δύναμη του TRUEFORCE
- Δημιουργία εξατομικευμένων μοτίβων των LED στροφόμετρου
- Επεξεργασία προφίλ παιχνιδιού και εξατομίκευση μοτίβων LED στροφόμετρου στην ενσωματωμένη μνήμη
- Δοκιμή των διάφορων αξόνων του τιμονιού

ΡΥΘΜΙΣΕΙΣ ΤΙΜΟΝΙΟΥ G HUB

Sensitivity [Ευαισθησία]

Τροποποιεί την απόκριση του τιμονιού, ώστε να είναι περισσότερο ή λιγότερο ευαίσθητη. Αν αφήσετε το ρυθμιστικό στο 50%, η απόκριση θα είναι γραμμική 1:1. Η ρύθμιση από το 51% έως το 100% θα αυξήσει αναλογικά την ευαισθησία της κεντρικής κίνησης του τιμονιού. Η ρύθμιση από το 0% έως το 49% θα μειώσει αναλογικά την ευαισθησία της κεντρικής κίνησης του τιμονιού.

Όλες οι υπόλοιπες ρυθμίσεις είναι ίδιες με εκείνες που υπάρχουν στην οθόνη ρυθμίσεων στη βάση του τιμονιού και περιγράφονται πιο πάνω στο εγχειρίδιο.

ΡΥΘΜΙΣΕΙΣ G HUB LIGHTSYNC / LED ΣΤΡΟΦΟΜΕΤΡΟΥ

Το αγωνιστικό τιμόνι PRO racing Wheel διαθέτει διάφορα προεπιλεγμένα μοτίβα φωτισμού του στροφόμετρου, που είναι ρυθμισμένα στη μνήμη και διαθέσιμα να επιλεγθούν μέσω του G HUB. Οι προγραμματιστές παιχνιδιών μπορούν επίσης να έχουν απευθείας πρόσβαση στα LED στροφόμετρου, αν θέλουν, αναπαράγοντας την ακριβή συμπεριφορά του αυτοκινήτου της προσομοίωσης. Ωστόσο, μπορείτε να επεξεργαστείτε τα εξατομικευμένα μοτίβα φωτισμού της μνήμης στο τιμόνι. Με αυτόν τον τρόπο, οι χρήστες κονσόλας μπορούν επίσης να αξιοποιήσουν αυτή τη λειτουργία. Πρέπει να ρυθμίσετε τα πάντα σε Windows PC, να αποθηκεύσετε τις ρυθμίσεις στη μνήμη του τιμονιού, και στη συνέχεια, να το συνδέσετε στην κονσόλα σας.

Όλα τα εφέ, καθώς και τα δικά σας εξατομικευμένα εφέ, μπορούν να αντιγραφούν μέσω του εικονιδίου αντιγραφής που εμφανίζεται στα δεξιά κάθε εφέ, όταν το επιλέγετε.

Η συνολική φωτεινότητα των LED του στροφόμετρου μπορεί να αλλάξει μέσω του ρυθμιστικού που βρίσκεται κάτω από το αναπτυσσόμενο μενού των εφέ.

ΡΥΘΜΙΣΗ ΠΡΟΣΑΡΜΟΣΜΕΝΟΥ ΜΟΤΙΒΟΥ ΣΤΡΟΦΟΜΕΤΡΟΥ

Κάντε κλικ στο αναπτυσσόμενο μενού και επιλέξτε ένα από τα στοιχεία Effects On Device [Εφέ συσκευής] και μετά, κάντε κλικ στην επιλογή Edit [Επεξεργασία].



Στα αριστερά, θα δείτε τον επιλογέα χρώματος. Στην κεντρική ενότητα χρωμάτων, η απόχρωση αλλάζει από αριστερά προς δεξιά και η φωτεινότητα του χρώματος αλλάζει από πάνω προς τα κάτω στο παραλληλόγραμμο.

Μπορείτε να αποθηκεύσετε ένα χρώμα, κάνοντας κλικ στον κύκλο που περιέχει το σύμβολο +, κάτω από το παραλληλόγραμμο. Για να επιλέξετε χρώμα για ένα από τα LED, απλώς διαλέξετε το χρώμα και μετά, κάντε κλικ πάνω στο LED μέσα στην εικόνα στα δεξιά (το εικονίδιο του δείκτη θα αλλάξει σε κουβά με χρώμα, για να σας δείξει ότι μπορείτε να χρωματίσετε το LED).

Από κάτω, είναι ένα αναπτυσσόμενο μενού με τα ενσωματωμένα προεπιλεγμένα μοτίβα που ήδη διαθέτει το αγωνιστικό τιμόνι PRO Racing Wheel. Απλώς επιλέξτε εκείνο που προτιμάτε.

Για να ολοκληρώσετε τη διαδικασία, μετονομάστε το μοτίβο, επιλέγοντας κείμενο για τα LED στο πάνω μέρος, πληκτρολογώντας τη δική σας ονομασία και μετά, αποθηκεύοντάς το με κλικ στην επιλογή Save [Αποθήκευση], στο κάτω μέρος.

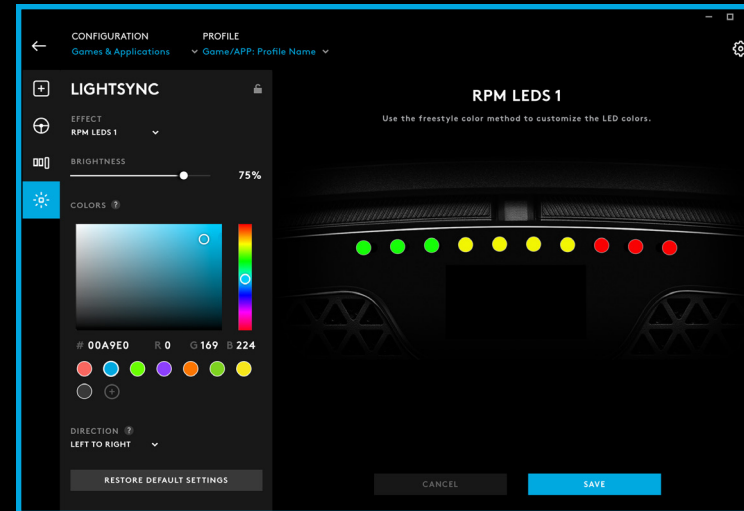

ΔΙΑΧΕΙΡΙΣΗ G HUB ΚΑΙ ΕΝΣΩΜΑΤΩΜΕΝΑ ΠΡΟΦΙΛ

Στο πάνω μέρος του G HUB, έχετε δύο διαθέσιμα αναπτυσσόμενα μενού: Configuration Διαμόρφωση και προφίλ

Η διαμόρφωση επιτρέπει να επιλέξετε αν προσαρμόζετε προφίλ λογισμικού για παιχνίδια εντός του G HUB, όπως μπορείτε να κάνετε με άλλα προϊόντα Logitech G, ή να επεξεργαστείτε τις ρυθμίσεις στην ενσωματωμένη μνήμη.

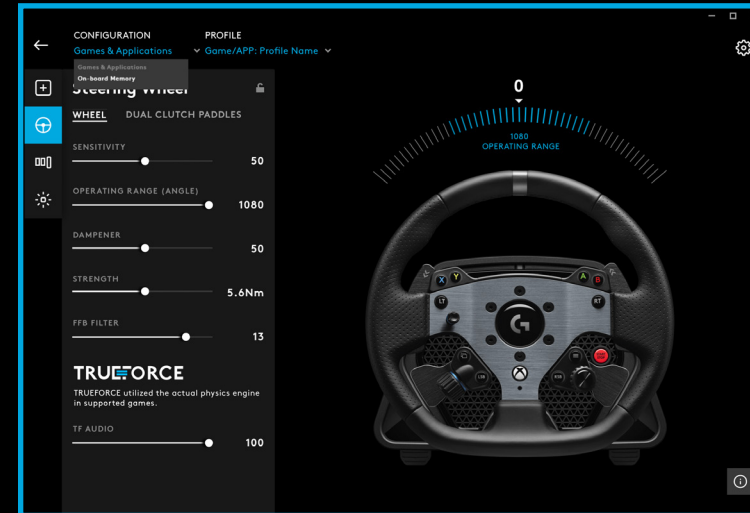

Όταν επιλεγθεί το Games & Applications [Παιχνίδια και Εφαρμογές] στο μενού Configuration [Διαμόρφωση], το αναπτυσσόμενο μενού Profile [Προφίλ] θα περιέχει όλα τα προφίλ που είναι παρόντα στο G HUB, όσα περιλαμβάνονται στις ενημερώσεις του G HUB ή στα προσαρμοσμένα προφίλ που έχετε εσείς δημιουργήσει και συνδέσει σε αρχείο .exe του προγράμματος.

Όταν επιλεγθεί το Onboard Memory [Ενσωματωμένη μνήμη] στο μενού Configuration [Διαμόρφωση], το αναπτυσσόμενο μενού Profile [Προφίλ] θα περιέχει μόνο τις 5 θυρίδες της ενσωματωμένης μνήμης.

Οι αλλαγές που κάνετε σε αυτές τις ρυθμίσεις στο G HUB αποθηκεύονται αυτόματα στη μνήμη του τιμονιού PRO για το επιλεγμένο προφίλ. Μπορείτε επίσης να επιλέξετε να επεξεργαστείτε το όνομα στο προφίλ. Επιλέξτε κάποιο προφίλ και κάντε κλικ στο εικονίδιο επεξεργασίας στο πάνω μέρος της οθόνης. Μπορείτε να πληκτρολογήσετε το όνομα του προφίλ που θέλετε και αυτό θα αποθηκευτεί στο τιμόνι PRO. Θα διατηρηθεί στη μνήμη, έτσι ώστε αν στη συνέχεια χρησιμοποιήσετε το τιμόνι PRO σε κονσόλα, αυτό το όνομα προφίλ θα συνεχίσει να υπάρχει.

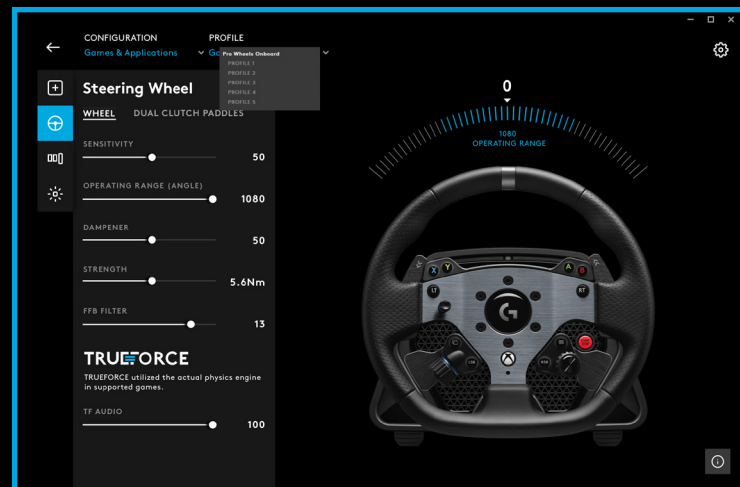

***ΣΗΜΕΙΩΣΗ:** Δεν είναι δυνατό να πραγματοποιηθούν αλλαγές στο τιμόνι PRO χρησιμοποιώντας το G HUB, αν είναι ανοιχτό το μενού ρυθμίσεων στο τιμόνι. Το G HUB θα εμφανίσει ένα μήνυμα σφάλματος το οποίο θα σας ζητήσει να κλείσετε το μενού ρυθμίσεων στο τιμόνι, αν ανιχνεύσει ότι το μενού είναι ανοιχτό.

ΠΡΟΤΕΙΝΟΜΕΝΗ ΣΥΝΤΗΡΗΣΗ

Τα τιμόνι PRO Racing Wheel έχει κατασκευαστεί έτσι ώστε να συνεχίζει να λειτουργεί για πολλές εκατοντάδες ώρες και να προσφέρει την ίδια καλή αίσθηση όπως όταν το χρησιμοποιήσατε για πρώτη φορά. Όπως όμως συμβαίνει και με τα πραγματικά αυτοκίνητα, συνιστάται να διατηρείτε το τιμόνι καθαρό, ακολουθώντας ανά διαστήματα μια απλή διαδικασία συντήρησης.

Τακτική συντήρηση (εβδομαδιαία)

- Σκουπίστε με ηλεκτρική σκούπα την μπροστινή σχάρα της βάσης του τιμονιού, για να μη συσσωρεύεται σκόνη.
- Καθαρίστε το στέλεχος και τη στεφάνη με ένα νωπό πανί που δεν αφήνει χνούδι, προσέχοντας να μην υπάρχει πλεονάζουσα ποσότητα νερού στο πανί.

Κάθε 200 ώρες

Καθαρίστε την εξωτερική επιφάνεια του προσαρμογέα ταχείας απελευθέρωσης στη βάση του τιμονιού, χρησιμοποιώντας μαντηλάκι με ισοπροπυλική αλκοολη.

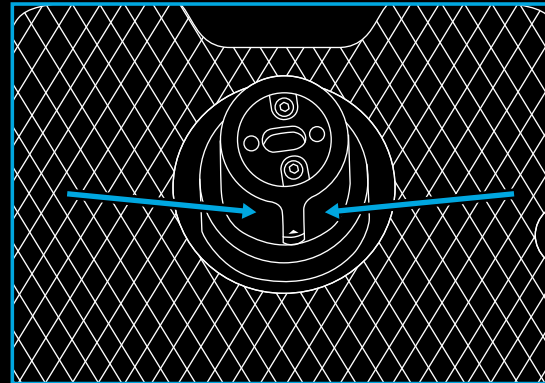

ΕΝΗΜΕΡΩΣΕΙΣ ΥΛΙΚΟΛΟΓΙΣΜΙΚΟΥ

Το υλικολογισμικό (δηλαδή, το ενσωματωμένο λογισμικό) είναι ο κώδικας που ελέγχει όλες τις λειτουργίες του τιμονιού PRO. Περιοδικά, η Logitech κυκλοφορεί ενημερώσεις που βελτιώνουν τη λειτουργικότητα. Οι ενημερώσεις κυκλοφορούν μέσω του G HUB, το οποίο θα σας πληροφορήσει ότι υπάρχει διαθέσιμη ενημέρωση.

ΕΧΕΤΕ ΕΡΩΤΗΣΕΙΣ;

logitechG.com/support/pro-wheel-xb

ПОДКЛЮЧЕНИЕ

- 1 USB-подключение к ПК или консоли
- 2 Порты для подключения периферийных устройств*
- 3 Подключение к электросети

*Примечание. Это не стандартные USB-порты. Они поддерживают только периферийные устройства Logitech для гоночных симуляторов. Не подключайте к этим портам другие периферийные USB-устройства, поскольку они не будут работать.

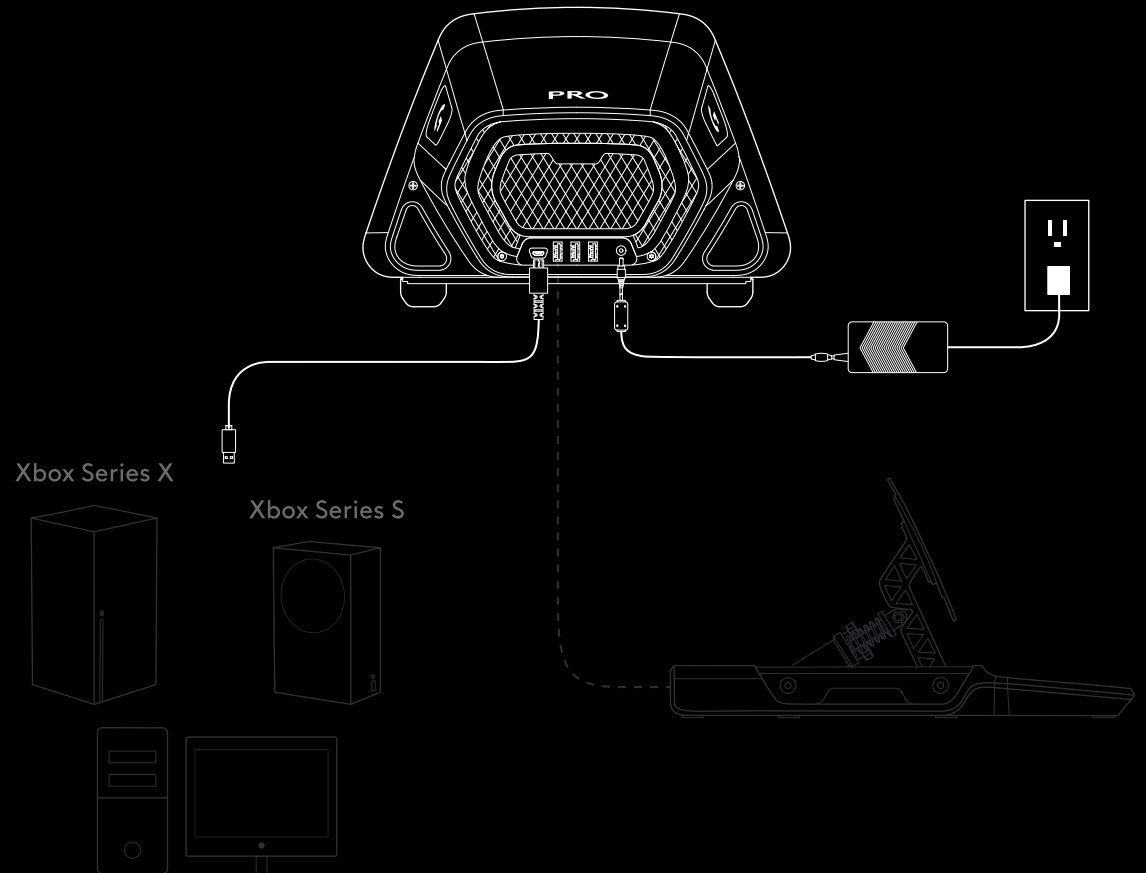

Силовой кабель необходимо вставить в разъем до упора, в противном случае руль PRO может работать некорректно. При подключении к разъему штекер кабеля может издать тихий щелчок. При этом можно надавить на него, пока штекер не вставится до упора. Не давите на штекер слишком сильно при подключении.

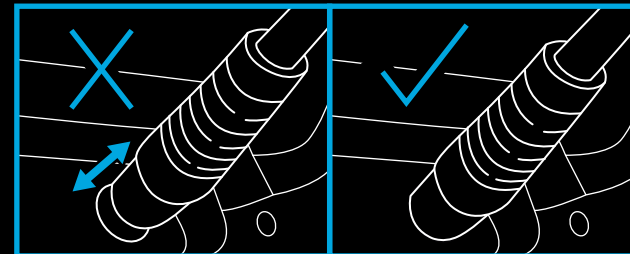

УСТАНОВКА

1 НА СТОЛЕ

1а. Установите базу руля на стол и выровняйте ножки относительно края стола.

1б. Закрепите струбцину в отверстии на переднем крае базы.

1с. Затяните струбцину, используя ручку-винт.

Когда струбцина будет закреплена на столешнице, поверните ручку так, чтобы затянуть крепление с нужной силой (от полуоборота до одного полного оборота винта). Не затягивайте винт слишком сильно.

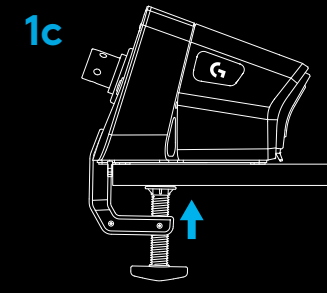
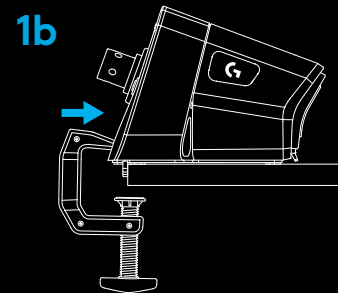
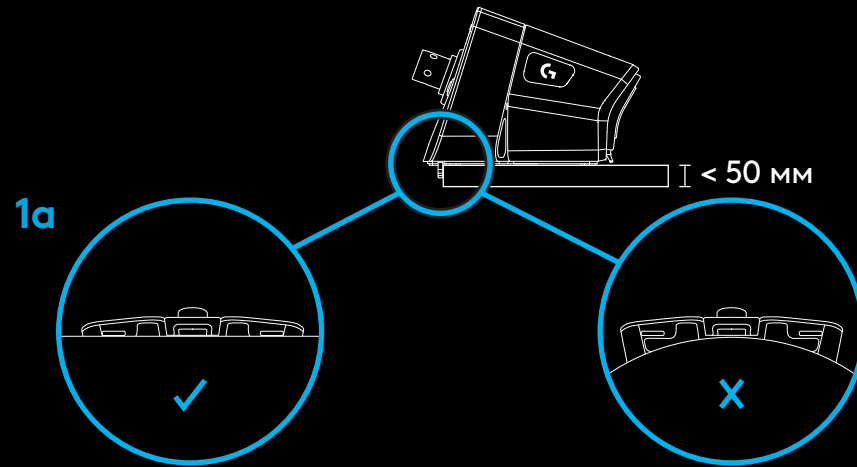

***Примечание.** Учитывайте, насколько конструкция стола подходит для закрепления на нем руля с высоким крутящим моментом. Столешницы некоторых столов могут быть пустотелыми. Верхняя и нижняя пластины, из которых состоит столешница, могут быть слишком тонкими, чтобы выдержать усилие от поворота установленного руля. Logitech рекомендует устанавливать руль PRO на столы со столешницей из сплошного материала, например из ДВП средней плотности или дерева.

2 КРЕСЛО СО СТОЙКОЙ ДЛЯ РУЛЯ

2а. Руль PRO подходит для установки на большинство популярных кресел для гоночных симуляторов. Для установки используются три резьбовых отверстия на нижней стороне базы руля.

- Для крепления вам понадобятся 3 болта М6Х1 (не входят в комплект поставки). Глубина завинчивания должна составлять не более 15 мм с учетом толщины поверхности, на которой вы будете закреплять базу руля.
- Слишком длинный болт может повредить руль. Используйте шайбы, чтобы ограничить глубину завинчивания болтов в базу.
- Затягивайте болты вручную. Не используйте для этого инструменты с силовым приводом.

2б. Чтобы закрыть отверстие для струбцины, ненужное при установке руля на стойку игрового кресла, используйте крышку, входящую в комплект.

ВНИМАНИЕ! Не опирайтесь на обод руля, садясь в кресло и вставая из него. Это может привести к повреждению руля PRO Racing Wheel.

2а

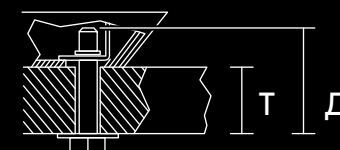
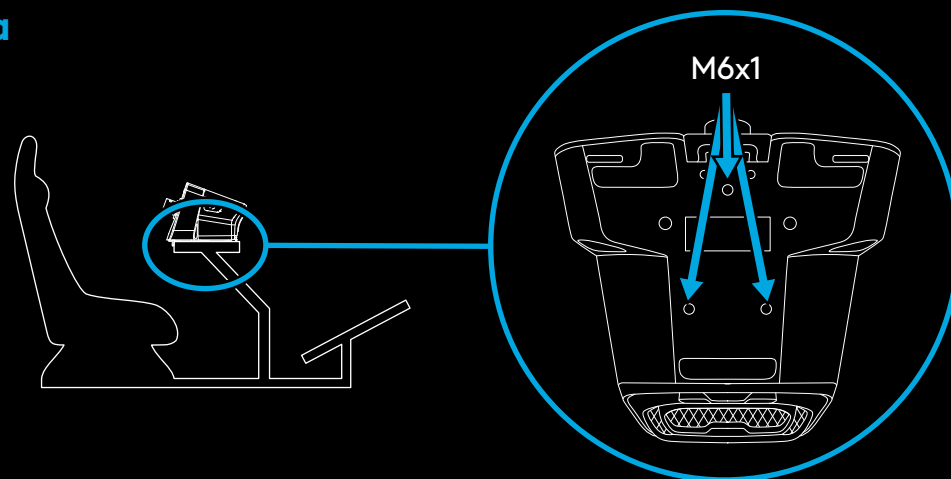

$L = T + 15 \text{ мм}$

2б

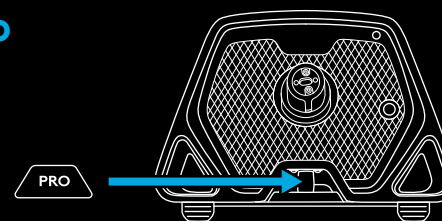

3 ПРИСОЕДИНЕНИЕ ОБОДА РУЛЯ

- 3а. Установите обод руля на базу и выровняйте рулевой вал.
- 3б. Чтобы закрыть отверстие для струбины, ненужное при установке руля на стойку игрового кресла, используйте крышку, входящую в комплект.
- 3с. Установите обод руля на вал и надавите, пока не услышите щелчок, означающий, что быстроразъемное кольцо зафиксировалось.

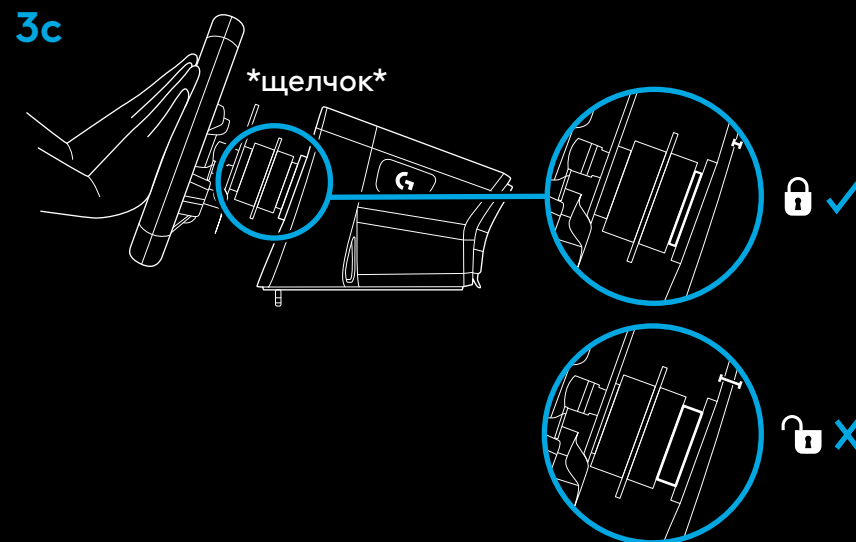
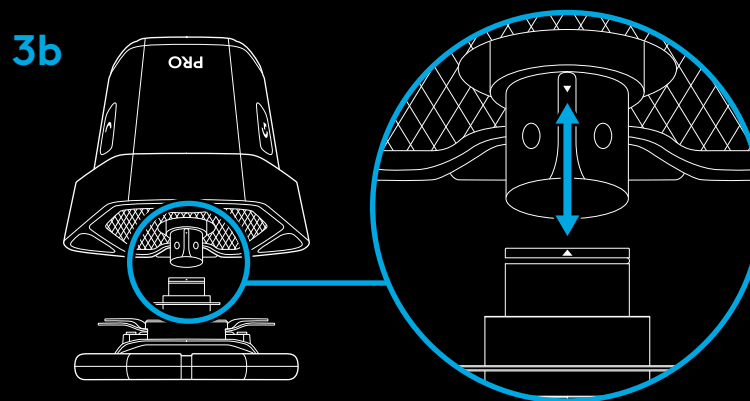

ВКЛЮЧЕНИЕ И УСТАНОВКА ПО

1 Включите колесо, нажав кнопку питания на базе. После этого обод руля слегка повернется для проверки калибровки, затем перейдет в центральную позицию.

2 На дисплее настроек на базе руля появится окно для выбора игровой платформы.

3 Выберите платформу с помощью левого или правого колесика на руле, затем нажмите колесико до щелчка, чтобы подтвердить выбор.

- Чтобы начать играть на консоли, просто загрузите совместимую игру и приступайте к гонке.
- На ПК сначала потребуется загрузить и установить последнюю версию программы Logitech G HUB с сайта www.logitechG.com/GHUB. После установки можете начать гонки в выбранной игре. Помните, что в некоторых играх сначала необходимо настроить параметры руля.

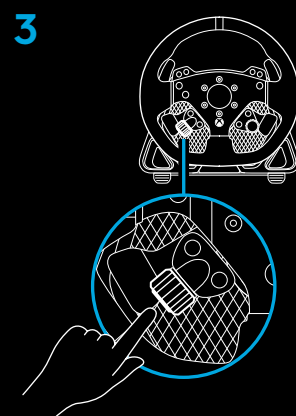
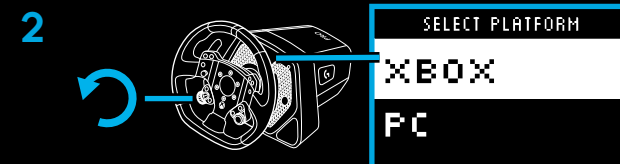
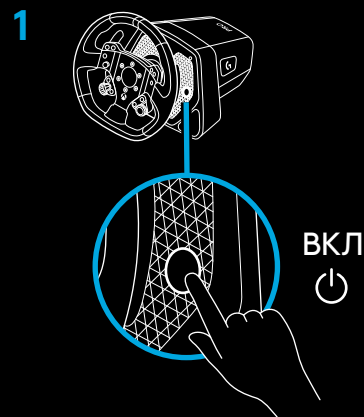

В некоторых играх может потребоваться использовать режим совместимости с рулем G923, чтобы использовать руль или облегчить его настройку. Более подробную информацию об использовании режима совместимости вы можете найти в разделе, посвященном настройкам.

Затем выключите руль, нажав кнопку питания и удерживая ее в течение 2 секунд.

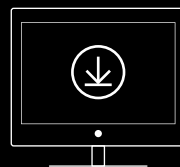

www.logitechG.com/ghub

КОМПОНЕНТЫ И ЭЛЕМЕНТЫ УПРАВЛЕНИЯ

- 1 Понижение передачи
- 2 Кнопки Y, X и LT
- 3 Манипулятор направления
- 4 Кнопки «Просмотр» и LSB
- 5 Левый подрулевой переключатель
- 6 Левое колесико настроек (с функцией кнопки*)
- 7 Повышение передачи
- 8 Кнопки A, B и RT
- 9 Кнопки «Меню» и RSB
- 10 Правый подрулевой переключатель
- 11 Правое колесико настроек (с функцией кнопки*)
- 12 Кнопка Xbox

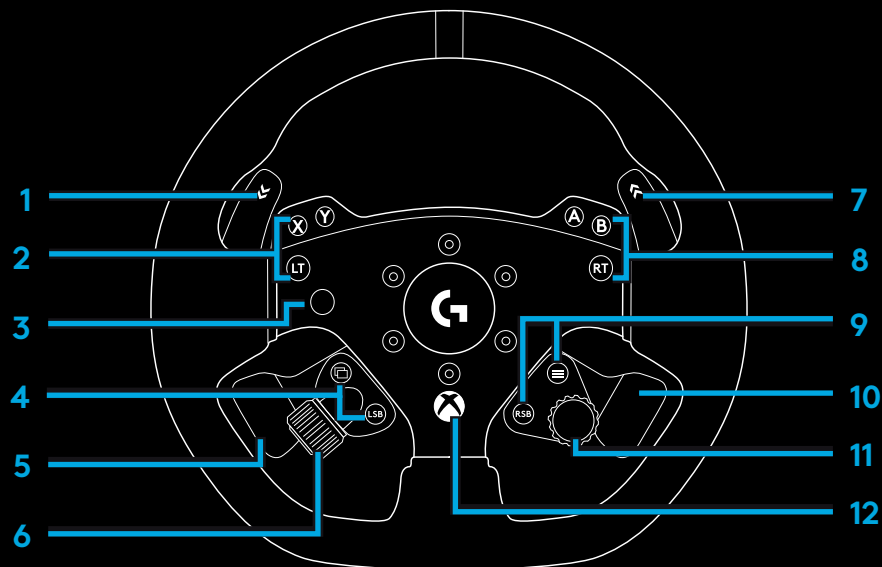

- 1 OLED-дисплей настроек и светодиодные индикаторы тахометра
- 2 Кнопка настроек
- 3 Кнопка питания
- 4 Крышка для отверстия под трубку

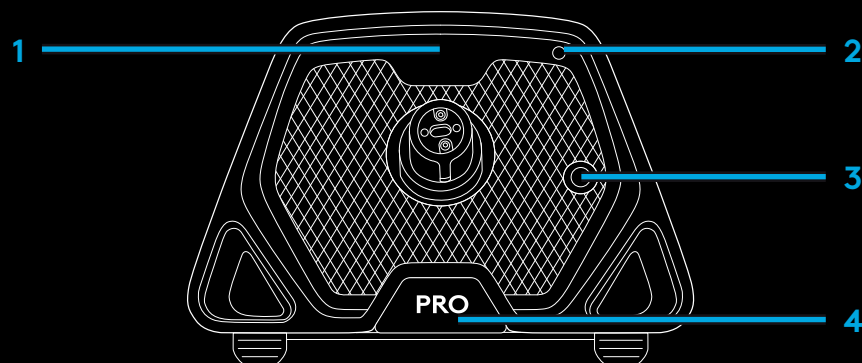

ОБРАТНАЯ СВЯЗЬ ПО УСИЛИЮ

Руль Logitech G PRO оснащен двигателем с прямым приводом, который обеспечивает обратную связь по усилию в поддерживаемых играх и системах. В некоторых играх теперь работает передовая технология обратной связи по усилию TRUEFORCE.

Благодаря непосредственному взаимодействию с физическим движком игры и звуковым сопровождением технология TRUEFORCE обеспечивает предельно четкую обратную связь по усилию в реальном времени. Сцепление шин с дорожным покрытием, колебания подвески, мощь и вес машины, а также вибрирующий звук двигателя — все это можно ощутить с помощью руля.

Ознакомьтесь со списком совместимых игр на странице logitechG.com/support/PRO_Wheel_xb

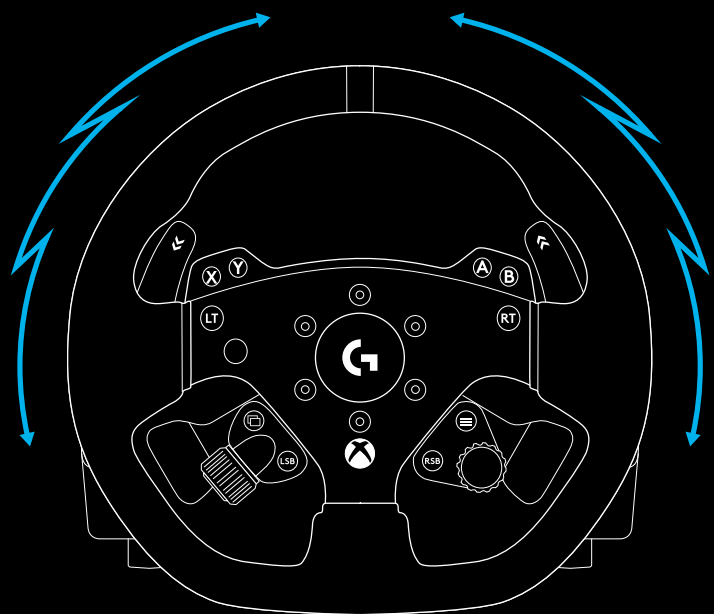

***Примечание.** Двигатель руля с прямым приводом может создать очень высокий крутящий момент (до 11 Н м). Соблюдайте осторожность при использовании руля и настраивайте параметры обратной связи по усилию в соответствии с возможностями игрока.

Этот продукт не предназначен для использования маленькими детьми.

Если ваш автомобиль попадет в аварию в симуляторе, руль может вырваться из ваших рук. Не пытайтесь удержать руль, так как это может привести к травме. Чтобы остановить движение руля, как правило, нужно поставить игру на паузу. На ПК для этого можно нажать клавишу Esc на клавиатуре (в некоторых играх для этого могут использоваться другие клавиши). Если вы играете на консоли, то может потребоваться вытащить USB-кабель колеса из разъема консоли.

При интенсивном использовании из вентиляционного отверстия в задней части руля может появиться слабый запах. Это нормально, со временем запах исчезнет.

Кроме того, если вы долго играете с максимальным крутящим моментом, некоторые части руля могут нагреться, особенно быстроразъемный хомут на руле и быстроразъемный переходник на базе. В таком случае рекомендуется дать рулю PRO остыть, перед тем как снимать обод или перемещать базу в другое место.

НАСТРОЙКИ

Нажмите кнопку настроек на базе руля, чтобы открыть меню настроек на дисплее. В этом меню вы можете выбрать различные параметры руля (и педалей, если они подключены) для пяти различных профилей во встроенной памяти. Если руль подключен к ПК, вы можете напрямую настроить профиль, который в данный момент активен в G HUB. Вы можете легко менять профили, переходя в другие игры (или меняя автомобили в одной и той же игре). Все настройки регулируются в реальном времени и применяются сразу после изменения.

Переименовать 5 профилей во встроенной памяти можно в приложении G HUB. Если вы играете на консоли, то можете подключить руль PRO к компьютеру и переименовать профили во встроенной памяти. Когда вы снова подключитесь к консоли, новые имена профилей сохраняются.



Навигация по меню

Для перемещения по меню вверх или вниз и для настройки параметра используйте любое из колесиков, расположенных на руле. Чтобы выбрать пункт меню или подтвердить выбор, нажмите колесико.

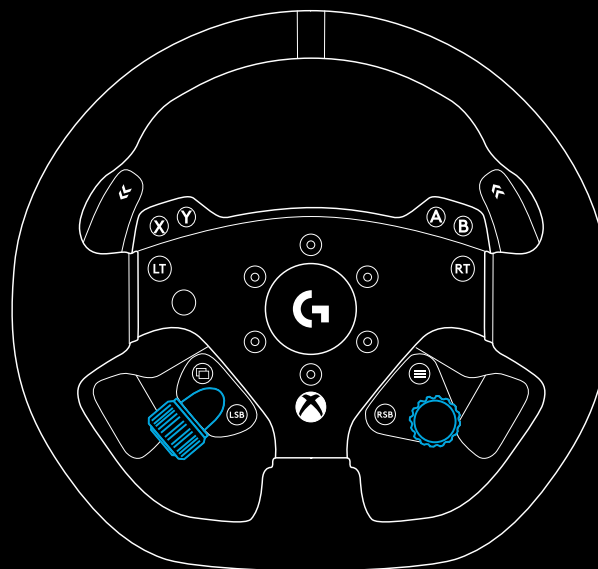

Профиль

Смена активного профиля руля. В меню можно выбрать один из пяти профилей во встроенной памяти. Если руль подключен к ПК, в меню появляется дополнительный вариант — G HUB. Если его выбрать, к рулю будет применен профиль, в настоящее время заданный в приложении G HUB как активный. Если вы измените какие-либо настройки руля через дисплей, эти изменения также отразятся в текущем активном профиле G HUB.

В приложении G HUB можно редактировать профили во встроенной памяти.



Сила отдачи

Здесь вы можете настроить общую максимальную отдачу от руля — крутящий момент от 1 до 11 Н·м.

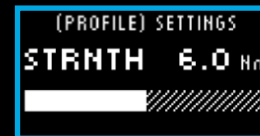

Аудиоэффекты TRUEFORCE

Здесь настраивается громкость аудиоэффектов в играх с поддержкой TRUEFORCE. Аудиоэффекты отражают разные аспекты игры: звук двигателя, сцепление шин с дорогой или характер дорожного покрытия.



***ПРИМЕЧАНИЕ.** Не рекомендуется устанавливать высокий уровень громкости аудиоэффектов Trueforce, поскольку вы все равно получите впечатления, но звуки будут отвлекать от самой игры. Вспомните, как вибрирует руль настоящего автомобиля, и постарайтесь добиться такого же уровня реалистичности. В некоторых играх можно по отдельности настроить каждый звуковой эффект: звук двигателя, сцепления шин с дорогой и дорожного покрытия.

Фильтр обратной связи по усилию

Каждый гоночный симулятор воспроизводит физические параметры и отдачу по усилию с разной скоростью: некоторые поддерживают частоту не выше 60 Гц, другие — более 300 Гц. При использовании чувствительного руля с прямым приводом желательно отфильтровывать слишком высокие для симуляции частоты. Настройка по умолчанию AUTO подходит для большинства симуляторов и обеспечивает более плавный игровой процесс. При желании вы можете вручную отрегулировать этот параметр от 1 (минимальная фильтрация) до 15 (максимальная фильтрация), чтобы чувствовать тонкие эффекты в некоторых играх. Однако при этом в обратной связи по усилию будут могут возникнуть помехи.



Демпфер

Эта настройка позволяет добиться более реалистичных ощущений при использовании руля. Рули с прямым приводом гораздо чувствительнее, чем старые рули с обратной связью по усилию. В результате во время игры в старые симуляторы без поддержки TRUEFORCE руль может вести себя необычным образом, в частности при езде по прямому участку пути. В некоторых играх руль может начать быстро поворачиваться влево и вправо вокруг своей оси. Так он реагирует на сигналы игры о том, что нужно ехать прямо, но из-за высокой чувствительности не может оставаться неподвижным. Демпфер помогает устранить этот эффект. Однако следует помнить, что чем выше уровень демпфирования, тем ниже чувствительность руля. Поэтому мы рекомендуем выбирать максимально низкий уровень демпфирования, который не повлияет на характеристики руля.



Угол

Настройка наибольшего угла поворота руля. Для большинства игр следует оставлять значение по умолчанию 1080 градусов, а во время гонки игра автоматически определит поворот автомобиля. Если игра не поддерживает такую возможность или вы хотите сами определять угол поворота, то можете изменить эту настройку.



Тормозное усилие

Эта настройка доступна только при подключении совместимого блока педалей к рулю PRO. Она позволяет настроить усилие, необходимое для полного торможения. Во время настройки можно нажимать педаль тормоза, чтобы проверить работу тормозной оси и выбрать подходящее значение.



Настройка левого/правого подрулевого переключателя

Здесь подрулевым переключателям можно назначить одну из следующих осей:

Сцепление

Газ

Тормоз

Ручной тормоз

Ось А

Ось В

Оси А и В — пара осей без конкретного назначения, которым в гоночном симуляторе можно присваивать дополнительные функции, например взгляд влево или вправо. Не все производители консольных игр включают поддержку этих осей.

Газ и тормоз позволяют игрокам с ограниченными возможностями участвовать в гонке и использовать аналоговые средства, которые обеспечивают лучший контроль автомобиля.

Наличие ручного тормоза обязательно для симуляторов дрифтинга и ралли.

Параметр «Сцепление» позволяет использовать функцию двойного сцепления. Она может оказаться полезной при запуске автомобиля из стартовой решетки, так как обеспечивает максимальную тягу и стартовую скорость.

***ПРИМЕЧАНИЕ.** Чтобы использовать функцию двойного сцепления, необходимо назначить ось сцепления обоим подрулевым лепесткам.

Ручной тормоз, ось А и ось В поддерживаются не во всех консольных играх, так как эту функцию не добавили разработчики.



Схватывание сцепления

Настройте двойное сцепление, контролируемое подрулевыми переключателями, чтобы обеспечить мощный старт с места. Более подробную информацию см. в следующем разделе руководства.



Режим тахометра

Здесь вы можете выбрать одну из предустановленных схем работы светодиодных индикаторов тахометра. Вы также можете настроить в G HUB собственные схемы и сохранить их во встроенную память руля.



Яркость светодиодных индикаторов

Настройка максимальной яркости светодиодных индикаторов тахометра.



Главный экран

Здесь вы можете выбрать, какой экран будет отображаться на встроенном дисплее, если вы не регулируете настройки руля или педалей. Встроенный дисплей настроек на базе руля PRO поддерживает четыре режима

- 1 Динамика
- 2 Тестирование
- 3 Профиль
- 4 Крутящий момент

Динамика

Поддерживает возможные будущие обновления функции дисплея.
По умолчанию отображает экран тестирования.

Тестирование

Экран тестирования отображается по умолчанию, когда руль включен и вы не находитесь в игре. Этот экран показывает реакцию осей на вращение руля, нажатие подрулевых лепестков для двойного сцепления и нажатие педалей на совместимом блоке (если он подключен).

Профиль

Показывает, какой профиль в настоящее время выбран.

Крутящий момент

Показывает текущий и средний крутящие моменты руля.

Режим совместимости

Некоторые гоночные симуляторы, особенно на ПК, могут не распознать руль PRO автоматически. В таком случае нужно изменить параметры игры и назначить руль PRO для управления автомобилем. Однако в некоторых играх будет проще включить режим совместимости с рулем G923.

Если в режиме совместимости выбрать вариант G923, руль PRO перезагрузится и отразится в настройках ПК или консоли как руль G923. Игры со встроенной поддержкой G923 автоматически распознают руль PRO и позволят его использовать (необходимо также подключить к рулю совместимый блок педалей).

В режиме G923 многие настройки, описанные выше, недоступны. Вы сможете настроить только силу отдачи, фильтр обратной связи по усилию, демпфер и силу торможения, а также выбрать настройку «Режим совместимости», чтобы вернуться к исходному режиму руля PRO. Подрулевые переключатели будут использоваться в этом режиме только для управления газом и тормозом. Поэтому рекомендуем оставаться в режиме PRO, если это возможно, чтобы иметь доступ ко всем настройкам.

Платформа

При включении игрового руля PRO на дисплее всегда по умолчанию появляется запрос на выбор платформы для игр. При желании вы можете выбрать один режим, в котором руль будет запускаться всегда (например, если вы играете только на ПК). Доступны несколько вариантов:

- При включении (по умолчанию)
- Консоли (экран может меняться в зависимости от версии руля PRO)
- ПК

Просто выберите нужный вариант, и при следующем включении руля выбранный режим будет активирован автоматически.

НАСТРОЙКА ДВОЙНОГО СЦЕПЛЕНИЯ

- 1 В игре выберите автомобиль и начните тренировочную гонку или гонку на время.
- 2 Перейдите к настройке схватывания двойного сцепления на дисплее настроек руля PRO.
- 3 Нажмите на левый подрулевой переключатель до упора, выберите первую передачу, используя переключатель передач, и выжмите педаль или рычаг газа до конца.
- 4 Зажмите до упора и удерживайте подрулевой переключатель, настраивая значение на дисплее с помощью правого колесика на руле, пока автомобиль не начнет движение.
- 5 Теперь поэкспериментируйте со стартом с места. Следуйте приведенным далее инструкциям и настройте значение сцепления, которое обеспечит достаточную тягу на старте.

ИСПОЛЬЗОВАНИЕ ДВОЙНОГО СЦЕПЛЕНИЯ

Система двойного сцепления обеспечивает максимальную тягу, когда автомобиль трогается из стартовой решетки. Вам не понадобится искать момент сцепления, и вы получите серьезное преимущество в начале гонки. Использование системы двойного сцепления в игре:

- 1 Находясь на стартовой позиции, надавите на оба подрулевых переключателя до упора.
- 2 Выберите первую передачу с помощью переключателя передач и выжмите педаль газа до упора.
- 3 Как только загорится зеленый свет, отпустите правый подрулевой переключатель. Автомобиль начнет движение, как только будет достигнут момент сцепления.
- 4 Плавно отпустите левый подрулевой переключатель, чтобы достичь максимального тягового усилия.

Советуем дополнительно попрактиковать последний этап и поэкспериментировать с настройками момента сцепления, чтобы подобрать оптимальный порядок действий. Как только вы овладеете им в совершенстве — вы легко сможете вырваться в лидеры уже на старте.

***ПРИМЕЧАНИЕ.** В некоторых играх функция двойного сцепления не поддерживается. Список игр с поддержкой двойного сцепления приведен на странице logitechG.com/support/pro-wheel-xb

G HUB И ПОЛЬЗОВАТЕЛЬСКИЕ СХЕМЫ СВЕТОДИОДОВ ТАХОМЕТРА

С ПО Logitech G HUB вы можете использовать следующие возможности руля PRO:

- Назначать кнопкам профили, привязанные к разным играм
- Регулировать настройки руля, например угол поворота и силу отдачи TRUEFORCE
- Создавать собственные схемы светодиодных индикаторов тахометра
- Редактировать игровые профили и схемы светодиодных индикаторов тахометра во встроенной памяти руля
- Проверять работу различных осей руля

НАСТРОЙКИ РУЛЯ В G HUB

Чувствительность

Настройка позволяет изменить отклик руля, повышая или понижая уровень чувствительности. Если оставить этот ползунок на уровне 50 %, отклик будет линейным (1:1). Если ползунок располагается в пределах от 51 % до 100 %, чувствительность при вращении руля повышается. Если ползунок располагается в пределах от 0 % до 49 %, чувствительность при вращении руля снижается.

Остальные настройки совпадают с настройками, регулируемые через встроенный дисплей на базе руля. Они описаны в руководстве выше.

ТЕХНОЛОГИЯ LIGHTSYNC В G HUB И НАСТРОЙКА СВЕТОДИОДНЫХ ИНДИКАТОРОВ ТАХОМЕТРА

Спортивный руль PRO поддерживает несколько схем светодиодных индикаторов тахометра, предустановленных в памяти руля, которые можно выбрать через G HUB. Разработчики могут запрограммировать в игре прямой доступ к светодиодным индикаторам, чтобы воссоздать поведение автомобиля в симуляторе. Однако вы можете применить пользовательские настройки к схемам, установленным в памяти руля. Консольные игроки тоже могут использовать эту возможность — настроить все параметры на компьютере Windows, сохранить их в память руля, а затем подключить руль к консоли.

Все эффекты, включая пользовательские, можно скопировать, нажав значок копирования справа от выбранного эффекта.

Максимальную яркость светодиодных индикаторов тахометра можно изменить, используя слайдер в нижней части выпадающего меню эффектов.

НАСТРОЙКА ПОЛЬЗОВАТЕЛЬСКОЙ СХЕМЫ СВЕТОДИОДОВ ТАХОМЕТРА

Откройте выпадающее меню и выберите один из эффектов, затем нажмите кнопку редактирования:



Справа вы увидите палитру для выбора цвета. В главном поле выбора цвета слева направо меняется тон, а сверху вниз — яркость цвета.

Сохранить выбранный цвет можно нажав круг со знаком «+» под полем выбора цвета. Чтобы назначить цвет светодиодному индикатору, выберите этот цвет, а затем щелкните нужный индикатор на изображении справа (курсор примет вид банки с краской, позволяя «залить» светодиодный индикатор выбранным цветом).

Ниже расположено выпадающее меню со схемами индикаторов, предустановленными в руле PRO. Вам просто нужно выбрать предпочтительную.

Вы также можете переименовать схему: выберите текстовое поле в верхней части экрана, введите свое наименование и нажмите кнопку «Сохранить» в нижней части экрана.

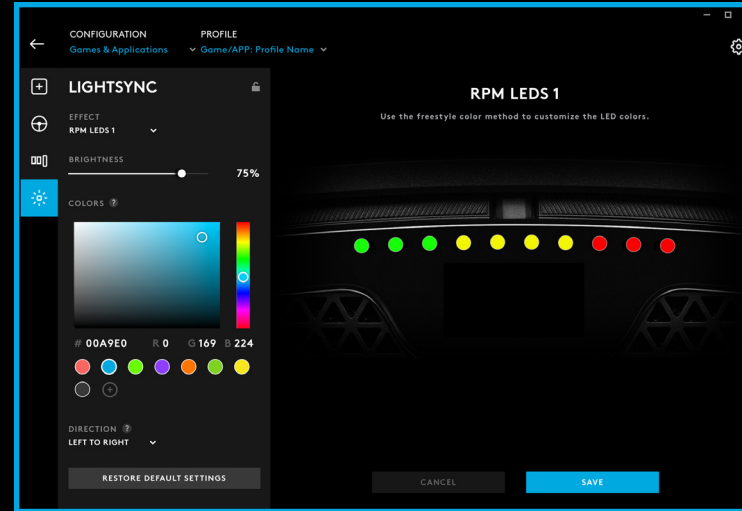

УПРАВЛЕНИЕ ПРОФИЛЯМИ G HUB И ПРОФИЛЯМИ ВО ВСТРОЕННОЙ ПАМЯТИ РУЛЯ

В верхней части экрана G HUB расположены два выпадающих меню: «Настройка» и «Профиль».

Меню настройки позволяет выбрать профили для редактирования: доступные в G HUB (как при использовании других продуктов Logitech G) или предустановленные в памяти руля.

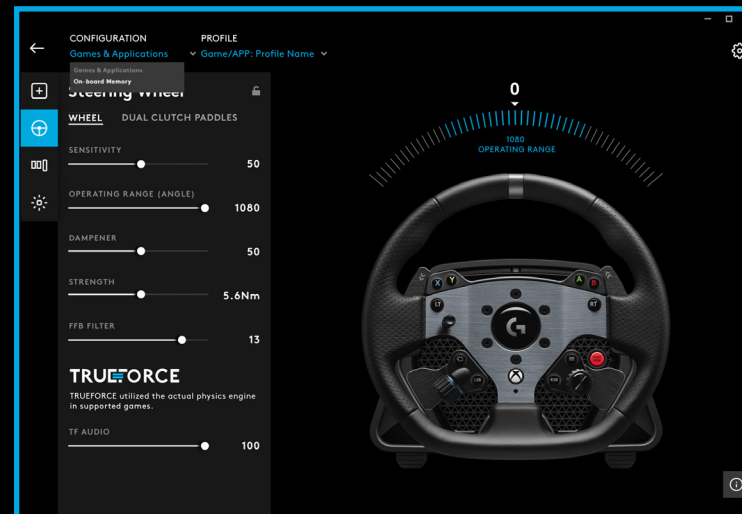

Раздел «Игры и приложения» в меню «Настройка» содержит все профили, предустановленные в G HUB и входящие в обновления G HUB, или профили, созданные пользователем и привязанные к исполняемому файлу программы.

Если выбрать в меню «Настройка» пункт «Встроенная память», откроется список из пяти профилей во встроенной памяти руля.

Все изменения, внесенные в эти профили через G HUB, автоматически сохраняются во встроенной памяти руля PRO. Профили также можно переименовать. Выбрав профиль, нажмите значок редактирования рядом с именем профиля в верхней части экрана. Затем введите новое имя профиля, которое будет сохранено в память руля PRO. Это новое имя профиля останется неизменным, даже если вы подключите руль PRO к консоли.

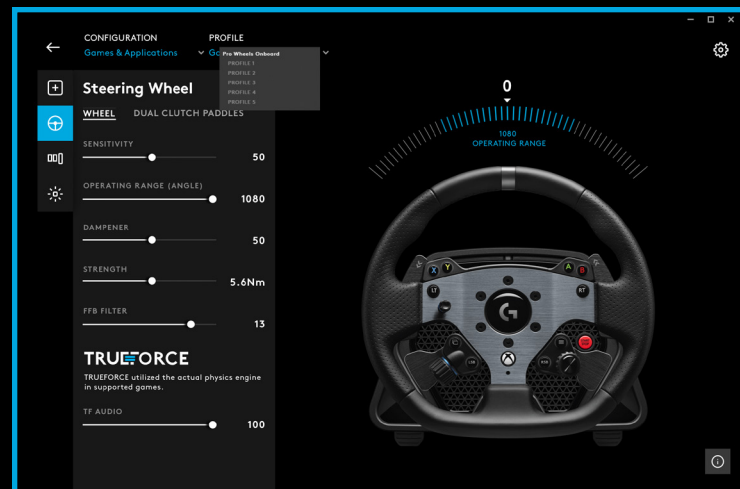

***ПРИМЕЧАНИЕ.** Если меню настроек на встроенном дисплее руля PRO открыто, вы не сможете изменить настройки через G HUB. На экране G HUB появится сообщение об ошибке с просьбой закрыть меню настроек на дисплее руля, если оно открыто.

РЕКОМЕНДУЕМОЕ ОБСЛУЖИВАНИЕ

Конструкция руля PRO рассчитана на сотни часов использования без снижения комфорта и производительности. Однако, как и в настоящей машине, рекомендуется поддерживать его в чистоте с помощью периодического несложного обслуживания.

Базовое обслуживание (еженедельно)

- Пропылесосьте переднюю решетку базы руля, чтобы в ней не скапливалась пыль.
- Протрите корпус и обод руля влажной (не мокрой!) тряпкой без ворса.

Через каждые 200 часов использования:

Протрите салфеткой, смоченной в изопропиловом спирте, внешнюю поверхность быстроразъемного переходника на базе руля.

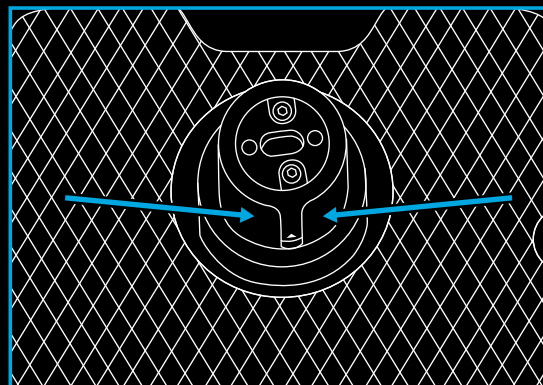

ОБНОВЛЕНИЯ ПРОШИВКИ

Прошивка (или встроенное ПО) — это программа, управляющая всеми функциями руля PRO. Logitech может периодически выпускать обновления прошивки, улучшающие функциональность. Установить их можно через приложение G HUB, которое отправит уведомление при наличии нового обновления.

ВОЗНИКЛИ ВОПРОСЫ?

logitechG.com/support/pro-wheel-xb

ŁĄCZNOŚĆ

- 1 Złącze USB do komputera / konsoli
- 2 Porty peryferyjne*
- 3 Złącze zasilania

* **Uwaga:** nie jest to standardowe połączenie USB. W tych portach będą działać tylko wyścigowe moduły peryferyjne firmy Logitech. Inne urządzenia peryferyjne USB nie będą działać i nie powinny być podłączane.

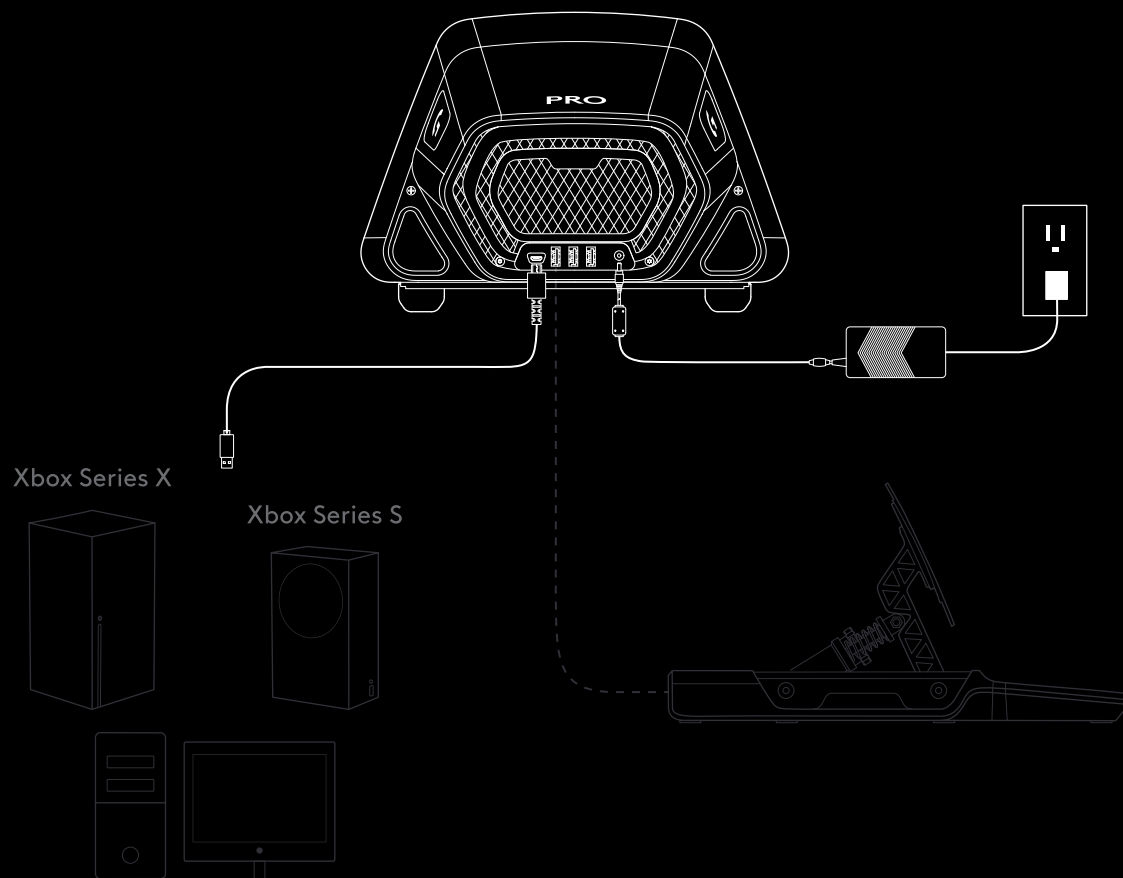

Upewnij się, że złącze zasilania jest prawidłowo podłączone; w przeciwnym razie kierownica PRO może nie działać prawidłowo. Podczas podłączania może nastąpić wyczuwalne małe kliknięcie; można jednakże popchnąć złącze aż do pełnego jego wprowadzenia. Nie należy używać nadmiernej siły.

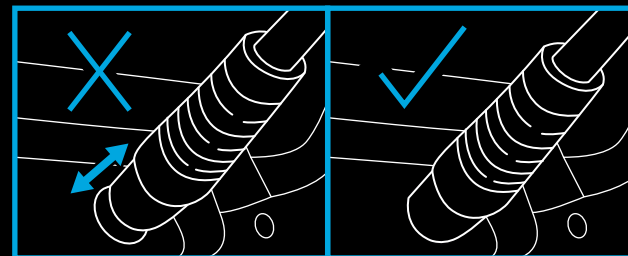

INSTALACJA

1 BIURKO

1a. Umieść podstawę kierownicy na biurku i upewnij się, że nóżki na dole są ustawione w odpowiedniej pozycji względem krawędzi.

1b. Włóż zacisk do otworu z przodu.

1c. Dokręć zacisk poprzez regulację uchwytu.

Po zetknięciu się zacisku z biurkiem wystarczy od pót do jednego pełnego obrotu, aby uzyskać właściwy poziomy zamocowania. Nie dokręcać zbyt mocno.

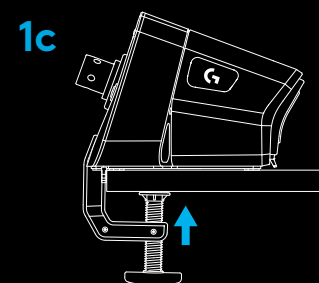
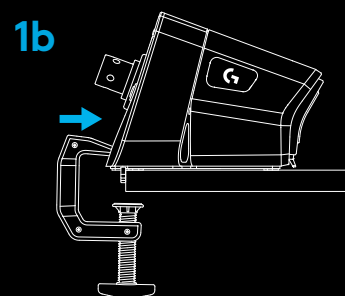
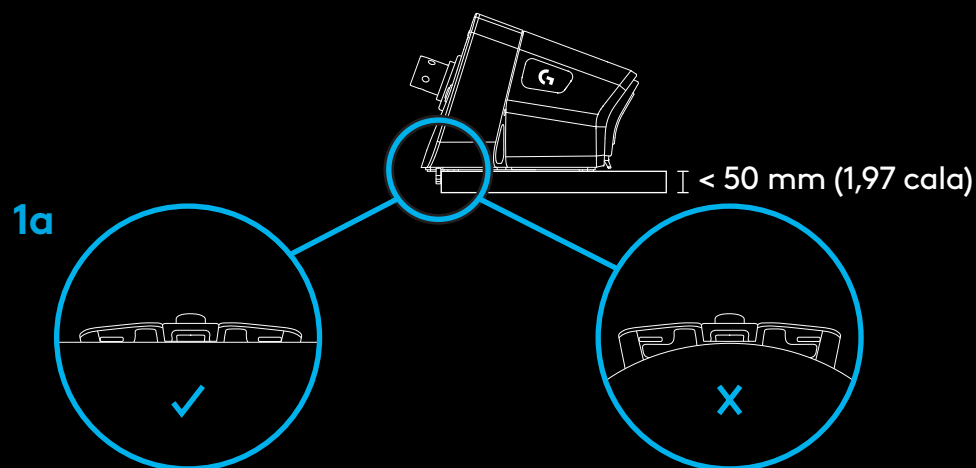

* **Uwaga:** należy również zwrócić uwagę na konstrukcję biurka i jego potencjalną przydatność do zamocowania na nim kierownicy o wysokim momencie obrotowym. Niektóre biurka wykorzystują na przykład konstrukcję typu „hollow-core”, gdzie występuje górna i dolna część materiału. Te części prawdopodobnie będą cienkie i raczej nie wytrzymają sił działających podczas zaciskania kierownicy na miejscu. Firma Logitech zaleca mocowanie kierownicy PRO do biurka wykonanego z solidnego materiału, takiego jak płyta MDF lub drewno.

2 SIEDZENIE WYŚCIGOWE

2a. Użyj trzech otworów na śruby na spodzie kierownicy wyścigowej PRO, aby przymocować ją do większości dużych foteli wyścigowych.

- Potrzebne będą 3 śruby M6X1 (brak w zestawie) o maksymalnej głębokości wewnątrz bazy kierownicy 15 mm. Pamiętaj o uwzględnieniu grubości powierzchni, do której mocujesz bazę.
- Użycie dłuższej śruby niż zalecana spowoduje uszkodzenie jednostki kierownicy; w razie wystąpienia takiej potrzeby koniecznie użyj podkładek, aby upewnić się, że śruby nie wejdą zbyt głęboko w bazę kierownicy.
- Wystarczy tylko dokręcić ręcznie. Do dokręcania śrub nie należy używać elektronarzędzi.

2b. Podczas mocowania do fotela wyścigowego możesz użyć dołączonej osłony, aby odpowiednio wypełnić otwór zacisku.

OSTRZEŻENIE: nie używaj obręczy kierownicy jako dźwigni do pomocy przy wsiadaniu lub wysiadaniu z fotela wyścigowego, ponieważ może to spowodować uszkodzenie modułu kierownicy wyścigowej PRO Racing Wheel.

2a

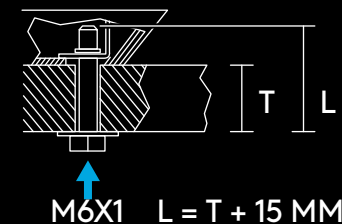
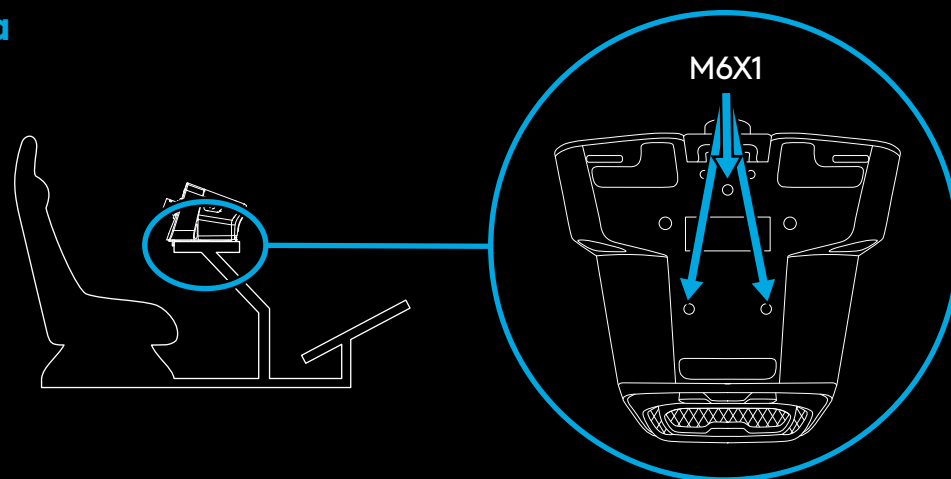

2b

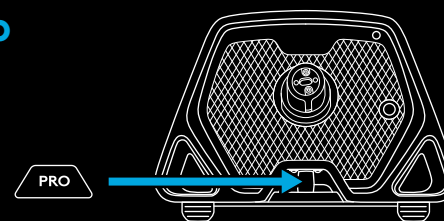

3 MOCOWANIE OBRĘCZY

3a. Połącz obręcz koła z bazą, upewniając się, że wał jest prawidłowo ustawiony.

3b. Podczas mocowania do fotela wyścigowego możesz użyć dołączonej osłony, aby odpowiednio wypełnić otwór zacisku.

3c. Nasuń obręcz koła na wał w bazie kierownicy, aż usłyszysz, że pierścień szybko mocujący zablokował się we właściwym położeniu.

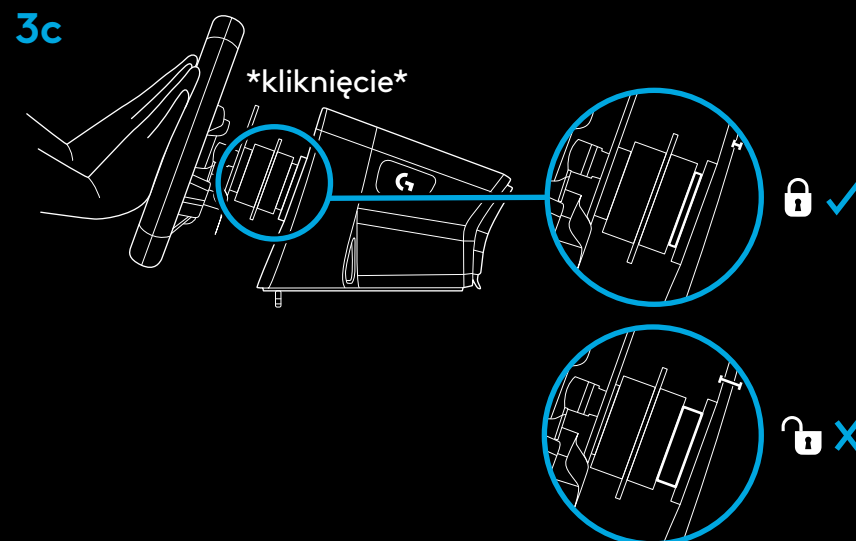
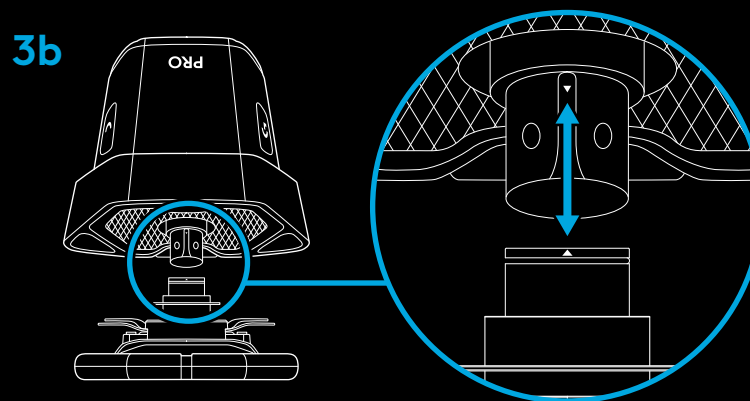
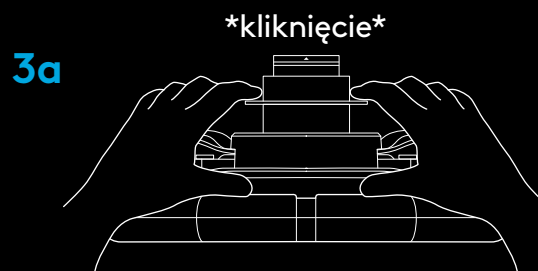

WŁĄCZANIE I OPROGRAMOWANIE

1 Włącz zasilanie, naciskając przycisk Power znajdujący się z przodu bazy. Obręcz koła będzie się lekko obracać w celu sprawdzenia kalibracji, a następnie wyśrodkuje się.

2 Na wyświetlaczu ustawień na bazie pojawi się wtedy informacja o wyborze platformy, na której chcesz grać.

3 Użyj lewego lub prawego pokrętła na kierownicy, aby wybrać platformę, a następnie wciśnij pokrętło do momentu kliknięcia, aby ostatecznie potwierdzić wybór.

- Aby zagrać na konsoli, wystarczy załadować wybraną przez siebie kompatybilną grę i... rozpocząć wyścigi.
- Na komputerze należy najpierw pobrać i zainstalować najnowszą wersję oprogramowania Logitech G HUB pod adresem www.logitechG.com/GHUB. Po jego zainstalowaniu możesz rozpocząć wyścigi w wybranym przez siebie programie. Pamiętaj, że niektóre tytuły będą wymagały, abyś najpierw skonfigurował urządzenie w ustawieniach sterowania w grze, zanim zacznie ono działać.

Możesz również skorzystać z trybu zgodności G923 – w przypadku niektórych tytułów, które mają specyficzne wymagania, aby kierownica zadziałała, lub też w celu uproszczenia konfiguracji. Szczegóły dotyczące dostępu można znaleźć w tej części instrukcji, która dotyczy wyświetlania ustawień.

Po zakończeniu, aby wyłączyć kierownicę, naciśnij i przytrzymaj przycisk zasilania przez 2 sekundy.

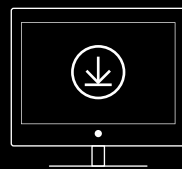
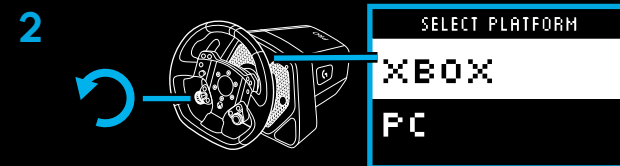
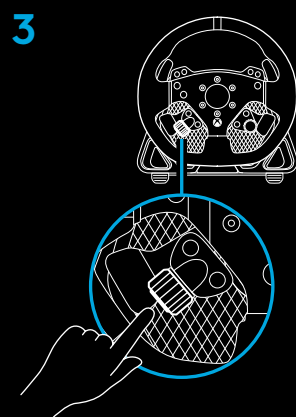
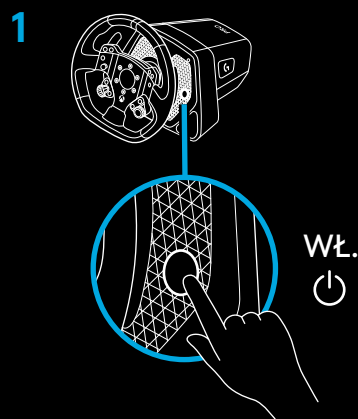

www.logitechG.com/ghub

FUNKCJE

- 1 Niższy bieg
- 2 Przyciski Y, X i LT
- 3 Podkładka kierunkowa
- 4 Przyciski View i LSB
- 5 Lewa łopatkę podwójnego sprzęgła
- 6 Lewe pokrętko regulacyjne i przycisk*
- 7 Wyższy bieg
- 8 Przyciski A, B i RT
- 9 Przyciski Menu i RSB
- 10 Prawa łopatkę podwójnego sprzęgła
- 11 Prawe pokrętko regulacyjne i przycisk*
- 12 Przycisk XBox

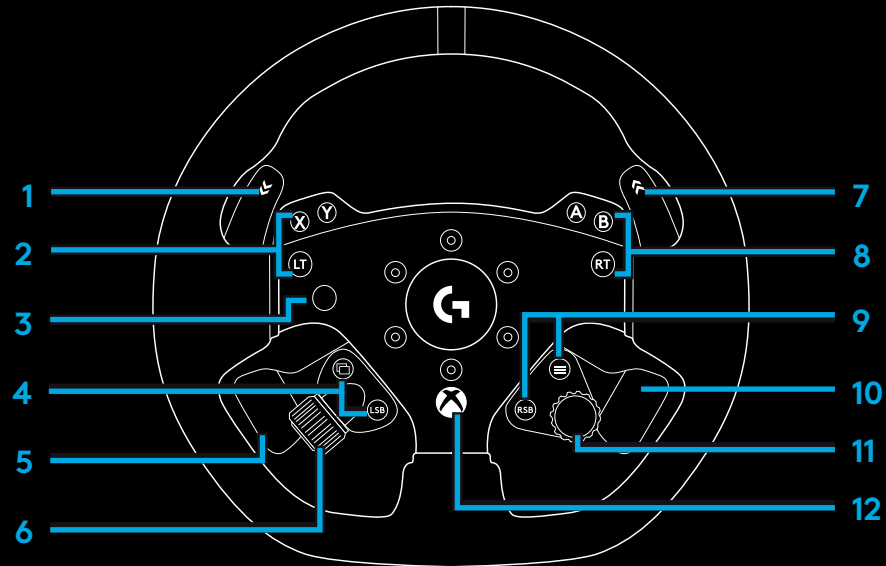

- 1 Wyświetlacz ustawień OLED i diody LED obrotów (RPM)
- 2 Przycisk ustawień
- 3 Przycisk zasilania
- 4 Pokrywa wgłębienia na klamrę

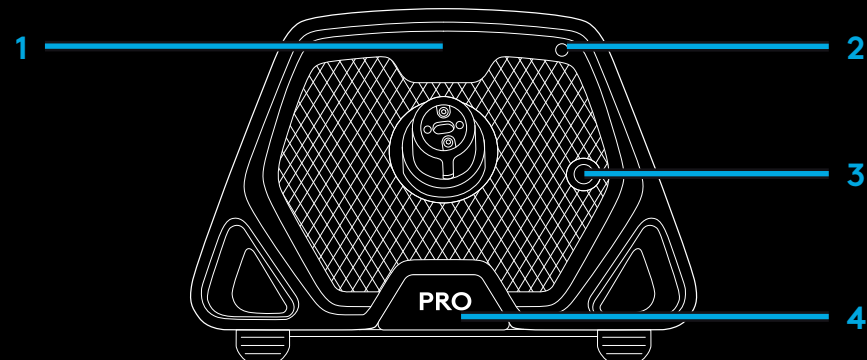

SIŁOWE SPRĘŻENIE ZWROTNE

Kierownica wyścigowa Logitech G PRO obejmuje silnik z napędem bezpośrednim, który zapewnia siłowe sprzężenie zwrotne w obsługiwanych grach i systemach. Niektóre tytuły obsługują również naszą technologię siłowego sprzężenia zwrotnego nowej generacji: TRUEFORCE.

Technologia TRUEFORCE jest bezpośrednio zintegrowana z fizyką i dźwiękiem gry, co zapewnia sprzężenie zwrotne wysokiej rozdzielczości w czasie rzeczywistym. Przyczepność opon, zawieszenie, waga, moc silnika, a nawet jego wyjątkowe drgania – wszystkie te efekty są natychmiastowo odczuwalne i wiernie odwzorowywane na kierownicy.

Lista obsługiwanych gier znajduje się pod adresem: logitechG.com/support/PRO_Wheel_xb

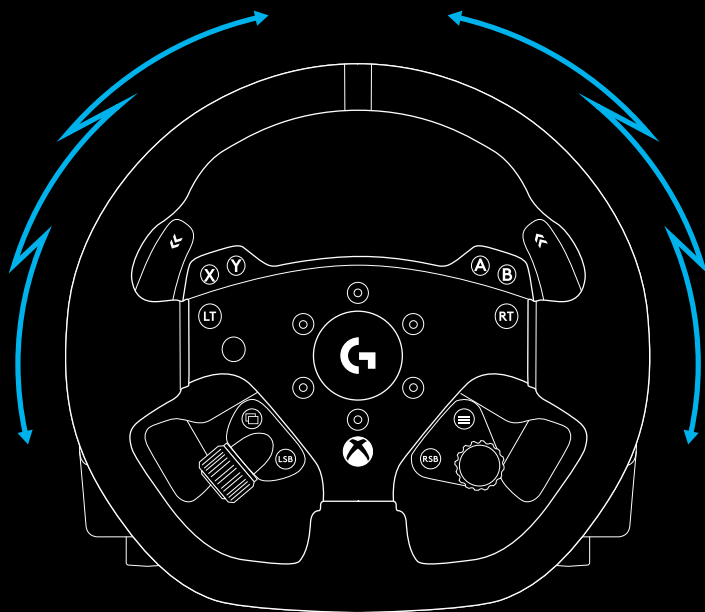

*** UWAGA:** silnik napędu bezpośredniego w Twojej kierownicy może wytworzyć bardzo wysoki poziom momentu obrotowego (do 11 Nm). Należy zachować ostrożność podczas korzystania z kierownicy ustawiając taki poziom siłowego sprzężenia zwrotnego, który mieści się w granicach możliwości osoby korzystającej z tego sprzętu

Produkt ten nie jest przeznaczony do użytku dla małych dzieci.

Jeśli rozbijesz pojazd podczas wyścigu w grze symulacyjnej, kierownica może wyrwać Ci się z rąk. Nie należy próbować zatrzymać kierownicy przed ruchem, gdyż może to spowodować obrażenia. Zazwyczaj można zatrzymać kierownicę poprzez wstrzymanie gry. Na PC można to zrobić za pomocą klawiatury (często klawisz Escape, ale w innych grach może być inaczej). Na konsoli może być konieczne odłączenie kabla USB kierownicy od konsoli.

Przy intensywnym użytkowaniu można wyczuć lekki zapach z wydechu na tyle kierownicy. Jest to normalne i z czasem zaniknie.

Dodatkowo, jeśli prowadzisz wyjątkowo długie sesje wyścigowe z kierownicą przy maksymalnym momencie obrotowym, niektóre części kierownicy mogą stać się ciepłe w dotyku, zwłaszcza kołnierz szybkozłączki na kierownicy i adapter szybkozłączki na podstawie. W takich okolicznościach zaleca się, aby przed zdjęciem obręczy koła i/lub przeniesieniem podstawy koła z miejsca, w którym jest ono zamontowane, poczekać, aż kierownica PRO ostygnie.

USTAWIENIA

Naciśnij przycisk Ustawienia na bazie, aby uzyskać dostęp do menu Ustawienia. W menu ustawień możesz skonfigurować różne opcje dot. Twojej kierownicy (i pedałów, jeśli są podłączone) w 5 różnych profilach pokładowych lub – jeśli jesteś podłączony do komputera – bezpośrednio dostosować aktualnie aktywny profil w G HUB. Możesz wtedy łatwo przełączać się między profilami, gdy zmieniasz tytuły gier (lub nawet gdy zmieniasz samochody w tej samej grze). Wszystkie ustawienia są „regulowane live” i zaczynają obowiązywać natychmiast po zakończeniu regulacji.

Za pomocą G HUB można zmienić nazwę dla 5 różnych profili pokładowych. Jeśli ścigasz się na konsoli, możesz podłączyć kierownicę PRO do swojego komputera, zmienić nazwę profili pokładowych i nazwy te będą nadal obecne po ponownym podłączeniu do konsoli.



Nawigacja menu

Użyj jednego z pokręteł regulacyjnych na kierownicy, aby przewijać menu w górę/w dół lub dostosować ustawienie. Naciśnij pokrętko w celu wybrania lub potwierdzenia wyboru.

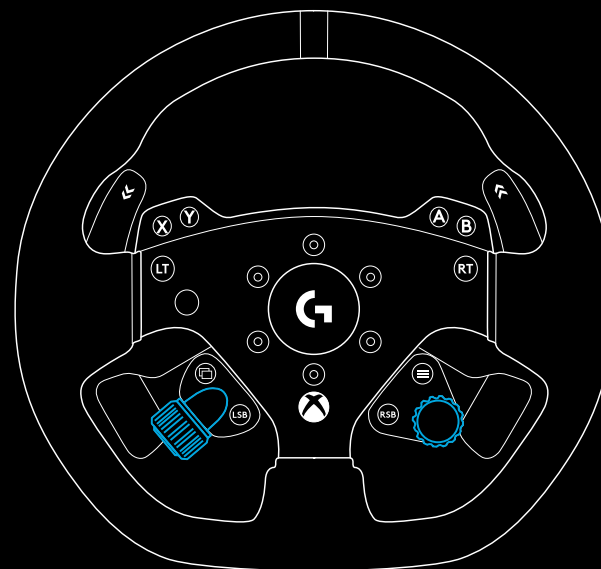

Profil

Zmień profil aktywny dla kierownicy. Użytkownik ma do wyboru 5 profili pokładowych. Na PC masz dodatkową opcję o nazwie G HUB; jeśli ją wybierzesz, kierownica użyje ustawień dla aktualnie aktywnego profilu w G HUB. Jeśli dokonasz korekty któregokolwiek z ustawień dla kierownicy za pomocą wyświetlacza ustawień, zmiany te zostaną również odzwierciedlone w aktualnie aktywnym profilu w G HUB.

Nazwy profili pokładowych można edytować za pomocą G HUB.



Siła

Umożliwia ustawienie ogólnej mocy szczytowej sprzężenia zwrotnego siły odczuwanej poprzez kierownicę, pomiędzy 1 a 11 Nm momentu obrotowego.



TF Audio

Ustawia moc wyjściową efektów dźwiękowych w grach obsługujących funkcję TRUEFORCE. Efekty dźwiękowe odwzorują różne aspekty Twojego programu wyścigowego, takie jak nuta silnika, przyczepność opon czy nawierzchnia drogi.



* **UWAGA:** zwykle zaleca się ustawienie Trueforce Audio na wystarczająco niskim poziomie, aby można było odbierać dodatkowe informacje, które moduł zapewnia, bez zakłócania wrażeń ogólnych. Pomyśl o poziomie wibracji, który uzyskujesz poprzez kierownicę prawdziwego samochodu i dąż do tego. Niektóre gry zapewniają dodatkowe poziomy kontroli w swoich menu opcji sterowania, umożliwiając dostosowanie poszczególnych elementów dźwięku; na przykład oddzielenie silnika, opon i drogi.

Filtr sprzężenia zwrotnego siły

Każda symulacja jazdy będzie uruchamiać fizykę i siłowe sprzężenie zwrotne z różną prędkością - niektóre tylko z częstotliwością 60Hz, a inne 300 Hz lub więcej. Przy bardzo responsywnym ustawieniu kierownicy/napędu pożądanym jest odfiltrowanie częstotliwości, powyżej których symulacja nie może działać. Jeśli pozostawisz to w domyślnym ustawieniu AUTO, to pokryje to zdecydowaną większość symulacji i zapewni wrażenie większej płynności. Jeśli chcesz, możesz dostosować opcję ręcznie w ustawieniach od 1 (najmniejszy filtr) do 15 (maksymalny filtr), co pozwoli ci poczuć większą ilość mniejszych efektów, które niektóre tytuły zapewniają, kosztem wprowadzenia nieco większej ilości szumu do sprzężenia zwrotnego siły.



Przepustnica

Ustawienie to umożliwi zmianę czucia kierownicy w sposób, który może uczynić je bardziej realistycznym. Kierownice Direct Drive są znacznie bardziej responsywne niż starsze kierownice z siłowym sprzężeniem zwrotnym, co może skutkować ich nietypowym zachowaniem podczas uruchamiania starszych gier, nieobsługujących TRUEFORCE, a najczęstszym z nich jest jazda po prostej części toru. W niektórych tytułach możesz doświadczyć wrażenia, że kierownica zaczyna gwałtownie poruszać się w lewo i prawo wokół środka. Jest to reakcja kierownicy na sygnały z gry, które nakazują jej pozostać w centrum w połączeniu z „nadreakcją” wynikającą z jej responsywności. Ustawienie poziomu tłumienia pomoże to odfiltrować, ale pamiętaj, że każdy kolejny poziom tłumienia spowoduje, że kierownica będzie coraz mniej responsywna, gdy zwiększysz procent. Dlatego zalecamy utrzymywanie tego parametru na jak najniższym poziomie, aby uniknąć wpływu na wydajność kierownicy.



Kąt

Zmiana ogólnego zakresu kąta pracy kierownicy. Dla większości gier powinieneś pozostawić to ustawienie na poziomie 1080 stopni, a gry same poradzą sobie z dopasowaniem odpowiedniego zakresu obrotu dla samochodu, którym kierujesz. Dla tych, które tego nie zrobią - lub jeśli chcesz nadpisać to, co reguluje gra - przygotowana została ta opcja.



Siła hamowania

To ustawienie jest dostępne tylko wtedy, gdy do kierownicy PRO podłączony jest kompatybilny zestaw pedałów. Pozwala na ustawienie poziomu siły potrzebnej do osiągnięcia 100% hamowania. Podczas regulacji poziomu można nacisnąć pedał hamulca, aby zobaczyć rezultat dla osi; ułatwia to dostrojenie modułu do własnych preferencji.



Tryb L / P łożatki

Łopatki podwójnego sprzęgła mogą być przypisane do jednej z kilku różnych osi:

Sprzęgło

Gaz

Hamulec

Hamulec ręczny

Oś A

Oś B

Oś A/B to para dodatkowych, niespecyficznych osi, które mogą być przypisane do innych funkcjonalności poza normalnymi scenariuszami wyścigów symulacyjnych, np. spojrzenie w lewo / w prawo. Wsparcie dla nich w tytułach konsolowych będzie zależało od programisty.

Gaz i hamulec umożliwiają graczom o różnym poziomie sprawności uczestniczenie w wyścigach symulacyjnych z niezbędnym dla lepszej kontroli analogowym sterowaniem tymi funkcjami.

Kontrolowanie hamulca ręcznego jest kluczowym wymogiem w drifcie i wyścigach rajdowych.

Sprzęgło otwiera możliwość włączenia funkcji podwójnego sprzęgła na kierownicy. Podwójne sprzęgło może być lepiej wykorzystane jako funkcja wspomagania startu, która umożliwi maksymalną trakcję i prędkość startową od startu do wyścigu.

* **UWAGA:** aby funkcja podwójnego sprzęgła działała, obie dźwignie/łożatki muszą być przypisane do funkcji sprzęgła.

W przypadku gier na konsolę funkcje hamulca ręcznego, osi A i osi B mogą nie odpowiadać, ponieważ ich obsługa musi zostać wprowadzona przez twórcę gry.



Akcja sprzęgła

Użyj tego ustawienia, aby dostroić wartość osi łożatek podwójnego sprzęgła do gry/samochodu, którego używasz i osiągnij perfekcyjny start. Więcej szczegółów w kolejnej części instrukcji.



Tryb RPM

Diody LED RPM mają kilka zaprogramowanych wzorów, spośród których można wybierać. Dodatkowo za pomocą G HUB można tworzyć własne, niestandardowe wzory i zapisywać je w pamięci pokładowej kierownicy.

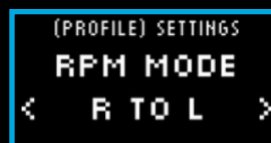

Jasność RPM

Reguluje ogólny poziom jasności diod LED RPM.



Ekran główny

Możesz użyć tej opcji, aby zmienić to, co jest wyświetlane na wyświetlaczu Ustawień, gdy nie regulujesz ustawień kierownicy lub pedałów. Wyświetlacz ustawień na Twojej kierownicy PRO posiada cztery tryby wyświetlania

- 1 Dynamiczny
- 2 Test
- 3 Profil
- 4 Moment obrotowy

Dynamiczny

Obsługuje potencjalne przyszłe aktualizacje funkcjonalności ekranu.
Domyślnie do funkcji Test.

Test

Domyślnie, gdy włączysz kierownicę i nie ma uruchomionej żadnej gry wyścigowej, na wyświetlaczu pojawi się ekran testowy. Na tym ekranie możesz poruszać kierownicę, podwójnymi łopatkami sprzęgła i naciskać pedały kompatybilnego zestawu pedałów (jeśli jest podłączony), aby zobaczyć reakcję osi.

Profil

Pokazuje jaki profil jest obecnie używany przez kierownicę.

Moment obrotowy

Wyświetla bieżący i średni moment obrotowy kierownicy.

Tryb zgodności

Szpeciallynie na PC niektóre gry wyścigowe nie rozpoznają automatycznie kierownicy PRO. Gdy nastąpi taka sytuacja, zwykle można ponownie skonfigurować elementy sterujące w grze i przypisać kierownicę PRO tak, by działała, jednakże w niektórych grach łatwiejsze może okazać się włączenie trybu zgodności G923.

Po wybraniu opcji G923 w trybie zgodności, kierownica uruchomi się ponownie i pojawi się w komputerze/konsoli tak, jakby to była kierownica G923. Te gry, które mają natywne wsparcie dla G923, automatycznie ustawią kierownicę tak, aby działała (kluczowe jest również, abyś miał kompatybilny zestaw pedałów dołączany do kierownicy).

W trybie G923 wiele z wymienionych wyżej ustawień nie jest niestety dostępnych. Będziesz mógł dostosować siłę, filtr FFB, przepustnicę i siłę hamowania, ale jedyną inną opcją jest tryb kompatybilności, którego możesz użyć, aby przełączyć kierownicę z powrotem do oryginalnego trybu PRO. W tym trybie dźwignie podwójnego sprzęgła będą działać tylko jako gaz i hamulec. Dlatego zaleca się, abyś pozostał w trybie PRO, kiedy tylko jest to możliwe, aby mieć stały dostęp do pełnego zestawu funkcji kierownicy.

Platforma

Domyślnie, kierownica PRO zawsze wyświetla monit na temat wyboru platformy, której chcesz używać po włączeniu urządzenia. Jeśli chcesz temu zapobiec, możesz wymusić, aby kierownica zawsze startowała w jednym trybie (np. grasz tylko na PC). Ustawienie Platforma posiada szereg opcji:

- Na rozruchu (domyślnie)
- Konsole (będą się zmieniać w zależności od tego, jaką wersję kierownicy PRO posiadasz)
- PC

Wystarczy zaznaczyć dowolny wybór, a następnym razem, gdy kierownica będzie włączana, automatycznie wybierze tę opcję dla Ciebie.

USTAWIENIE PODWÓJNEGO SPRZĘGŁA

- 1** W danym tytule gry rozpocznij sesję treningową lub próbę czasową w wybranym samochodzie.
- 2** Przejdź do ustawienia Akcji sprzęgła D na wyświetlaczu ustawień kierownicy PRO.
- 3** Wciśnij do końca lewą łopatkę/dźwignię podwójnego sprzęgła, wybierz 1 bieg, używając dźwigni zmiany biegów i włącz pełny gaz / przepustnicę.
- 4** Trzymając dźwignię podwójnego sprzęgła w pełni wciśniętą, użyj prawego pokrętkła regulacji na kierownicy, aby dostosować wartość na wyświetlaczu do momentu, w którym zobaczysz, że samochód zaczyna poruszać się na ekranie.
- 5** Teraz poeksperymentuj ze startami, korzystając z poniższych wskazówek i dostosuj wartość, aż będziesz zadowolony z trakcji, którą ustawiasz dla gry.

KORZYSTANIE Z SYSTEMU PODWÓJNEGO SPRZĘGŁA

Korzystanie z systemu dwóch sprzęgieł przy rozpoczynaniu wyścigu na linii startu pozwala osiągnąć maksymalną siłę napędową bez konieczności znalezienia punktu zasprzęglenia pedału sprzęgła. Dzięki temu możesz zdobyć znaczną przewagę już na początku wyścigu. Aby skorzystać z systemu dwóch sprzęgieł podczas gry:

- 1** Na starcie wyścigu, naciśnij do końca obie dźwignie podwójnego sprzęgła.
- 2** Wrzuć pierwszy bieg, używając manetki zmiany biegów i naciśnij całkowicie pedał gazu.
- 3** Gdy tylko zapali się zielone światło oznaczające start wyścigu, natychmiast zwolnij prawą dźwignię podwójnego sprzęgła. Gdy sprzęgło osiągnie punkt zasprzęglenia, samochód powinien ruszyć.
- 4** Płynnie zwolnij lewy pedał podwójnego sprzęgła, aby osiągnąć maksymalną siłę napędową.

Aby znaleźć najlepszą dla siebie metodę, warto poćwiczyć wykonywanie ostatniego kroku i poeksperymentować z różnymi ustawieniami punktu zasprzęglenia. Opanowanie tej umiejętności może pozwolić Ci zajmować coraz lepsze miejsca na linii startu.

* **UWAGA:** niektóre gry nie obsługują funkcji podwójnego sprzęgła. Lista gier obsługujących funkcję dwóch sprzęgieł znajduje się pod adresem: logitechG.com/support/pro-wheel-xb

G HUB I NIESTANDARDOWE WZORCE DLA OBROTÓW

Oprogramowanie Logitech G HUB pozwala włączyć następujące funkcje kierownicy PRO:

- Programowanie przycisków z profilami, które można połączyć z grami.
- Dostosowywanie ustawień kierownicy, np. kąta obrotu i mocy siłowego sprzężenia zwrotnego TRUEFORCE.
- Tworzenie własnych wzorców LED RPM
- Edycja profili gier i własnych wzorców LED RPM w pamięci pokładowej
- Testowanie różnych osi modułu

OPROGRAMOWANIE G HUB — USTAWIENIA KIEROWNICY

Czułość

To ustawienie pozwala dostosować reakcję kierownicy tak, by czułość była większa lub mniejsza. Pozostawienie tego suwaka na poziomie 50% zapewni stałą reakcję w stosunku 1:1. Ustawienie suwaka w przedziale od 51% do 100% spowoduje, że czułość kierownicy będzie tym większa, im bliżej środka będzie się ona znajdować. Ustawienie w przedziale od 0% do 49% sprawi, że koło będzie coraz mniej czułe wokół ruchu środkowego kierownicy.

Wszystkie inne ustawienia odpowiadają tym, które obecne są na wyświetlaczu Ustawienia na bazie; zostały one opisane wcześniej w instrukcji.

USTAWIENIA G HUB LIGHTSYNC/RPM LED

Kierownica wyścigowa PRO ma kilka domyślnych wzorców podświetlenia RPM, już zdefiniowanych w swojej pamięci i dostępnych do wyboru w G HUB. Twórcy gier mogą również bezpośrednio zająć się diodami LED RPM, odtwarzając dokładne zachowanie samochodu, który symulują. Jednakże można również edytować niestandardowe wzorce podświetlenia, które są obecne w pamięci kierownicy. Dzięki temu z tej funkcji mogą skorzystać również użytkownicy konsol – należy ustawić wszystko na komputerze z systemem Windows, zapisać w pamięci kierownicy, a następnie podłączyć ją do konsoli.

Każdy efekt (w tym własne efekty niestandardowe) można skopiować za pomocą ikony kopiowania, która pojawia się po prawej stronie dowolnego efektu – po jego zaznaczeniu.

Ogólną jasność diod LED RPM można zmieniać za pomocą suwaka znajdującego się pod rozwijanym menu efektów.

USTAWIENIE NIESTANDARDOWEGO WZORCA RPM

Kliknij menu rozwijane i wybierz jeden z efektów na urządzeniu, a następnie kliknij przycisk Edytuj:



Po lewej stronie widać selektor kolorów. W sekcji kolorów głównych odcień koloru zmienia się od lewej do prawej, a jasność koloru od góry do dołu prostokąta.

Kolor można zapisać, klikając kółko ze znakiem + pod prostokątem. Aby przypisać kolor do jednej z diod LED, wystarczy wybrać kolor, a następnie kliknąć na LED na obrazku po prawej stronie (ikona myszy zmieni się na wiaderko z farbą, aby pokazać, że można „namalować” ten kolor na diodzie LED).

Poniżej znajduje się rozwijane menu zawierające wstępnie ustawione wzorce, z którymi kierownica wyścigowa PRO jest już dostarczana – po prostu wybierz ten, który preferujesz.

Aby zakończyć, zmień nazwę wzoru, wybierając tekst LED RPM u góry, wpisując własną nazwę, a następnie kliknij przycisk Zapisz na dole.

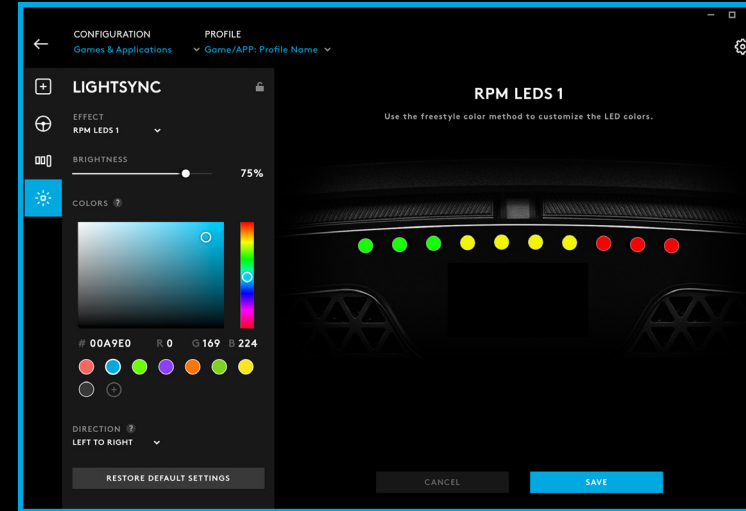

ZARZĄDZANIE PROFILAMI G HUB I ONBOARD

W górnej części G HUB masz do dyspozycji dwa rozwijane menu: Konfiguracja i Profil.

Konfiguracja pozwala wybrać, czy dostosowujemy profile oprogramowania dla gier w ramach G HUB – tak jak w przypadku innych produktów Logitech, czy też edytujemy ustawienia w ramach pamięci wewnętrznej.

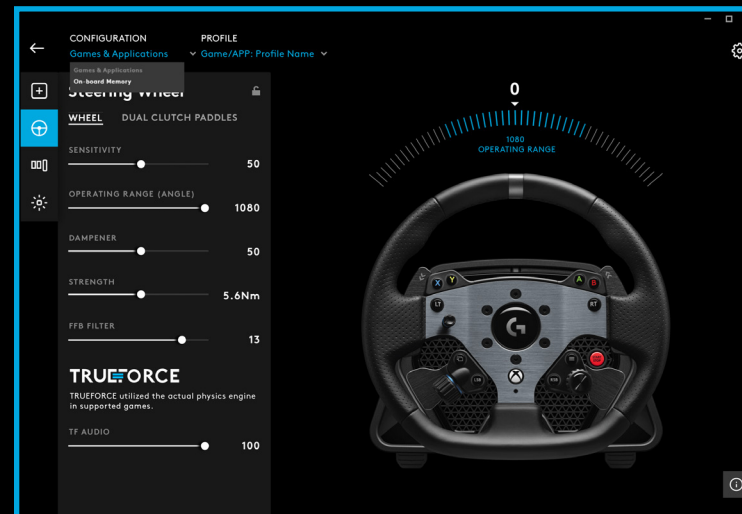

Po wybraniu Gry i Aplikacje w menu Konfiguracja, rozwijane menu dla Profilu będzie zawierało wszystkie profile obecne w G HUB – te dołączone jako część aktualizacji G HUB lub profile własne, które utworzyłeś samodzielnie i połączyłeś z plikiem .exe programu.

Przy wybraniu w Konfiguracji opcji Pamięć Wbudowana (wewnętrzna/pokładowa), menu rozwijane Profil będzie obejmowało tylko 5 gniazd pamięci wbudowanej:

Wszelkie zmiany, których dokonasz w ustawieniach tutaj w G HUB, zostaną automatycznie zapisane w pamięci kierownicy PRO dla tego wybranego profilu. Można również wybrać opcję edycji nazwy profilu. Po wybraniu profilu, kliknij ikonę edycji obok Profilu w górnej części ekranu. Możesz następnie wpisać nazwę profilu, na którą chcesz zmienić. Zostanie to zapisane do kierownicy PRO. Zostanie to zachowane w pamięci, więc jeśli użyjesz kierownicy PRO ponownie na konsoli, ta nazwa profilu będzie nadal obecna.

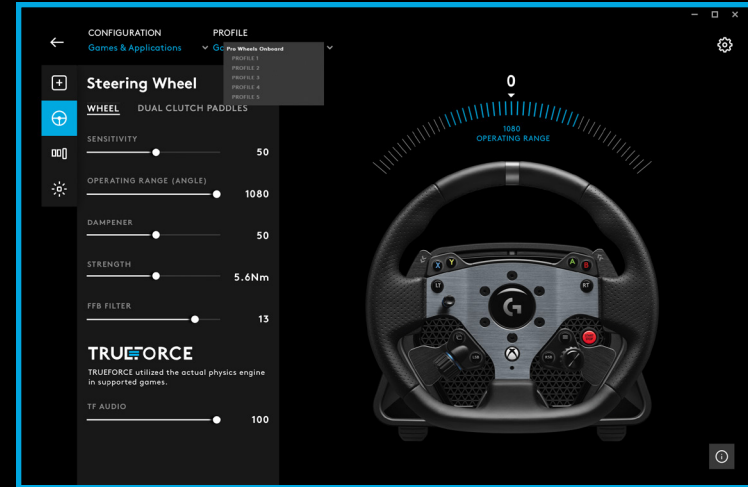

* **UWAGA:** nie jest możliwe dokonywanie zmian ustawień kierownicy PRO za pomocą G HUB, jeśli menu ustawień na kierownicy jest otwarte. G HUB przedstawi komunikat o błędzie z prośbą o zamknięcie menu ustawień na kierownicy, jeśli wykryje aktywowany dostęp do tegoż menu ustawień.

ZALECANA KONSERWACJA

Twoja kierownica wyścigowa PRO została zaprojektowana tak, aby mogła działać przez wiele setek godzin i była tak dobra, jak wtedy, gdy zacząłeś jej używać. Podobnie jak w przypadku prawdziwego samochodu zaleca się utrzymywanie jej w czystości poprzez wykonywanie prostych, w miarę regularnych czynności konserwacyjnych.

Regularna konserwacja (co tydzień)

- Odkurz przedni grill bazy kierownicy, aby zapobiec gromadzeniu się kurzu.
- Wyczyść bazę i kierownicę wilgotną, niestrzępiącą się szmatką, upewniając się, że nie ma w niej nadmiaru wody.

Co 200 godzin

Oczyść zewnętrzną powierzchnię szybkozłączki na bazie kierownicy za pomocą ściereczki z alkoholem izopropylowym.

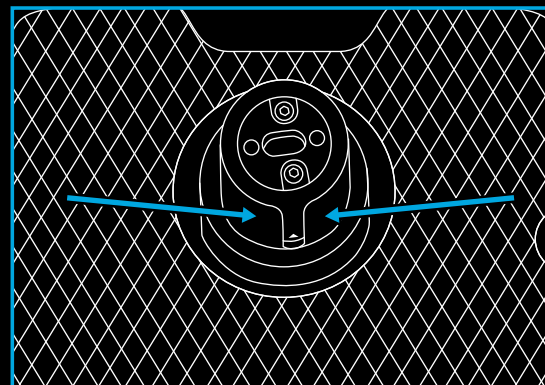

AKTUALIZACJE OPROGRAMOWANIA UKŁADOWEGO

Firmware (znany również jako oprogramowanie wbudowane) to kod, który kontroluje wszystkie funkcje Twojego systemu kierownicy PRO. Firma Logitech może okresowo wprowadzać aktualizacje oprogramowania sprzętowego w celu poprawy jego funkcjonalności. Są one udostępniane poprzez G HUB, który poinformuje Cię o dostępności danej aktualizacji.

MASZ PYTANIA?

logitechG.com/support/pro-wheel-xb

CSATLAKOZÁS

- 1 USB-s csatlakozás a számítógéphez/konzolhoz
- 2 Perifériák portjai*
- 3 Tápcsatlakozó

*Megjegyzés: Nem szabványos USB-csatlakozó. Ezekről a portokról csak a Logitech versenyperifériái működnek. Más USB-s perifériák nem működnek róluk, és nem szabad őket ezekhez a portokhoz csatlakoztatni.

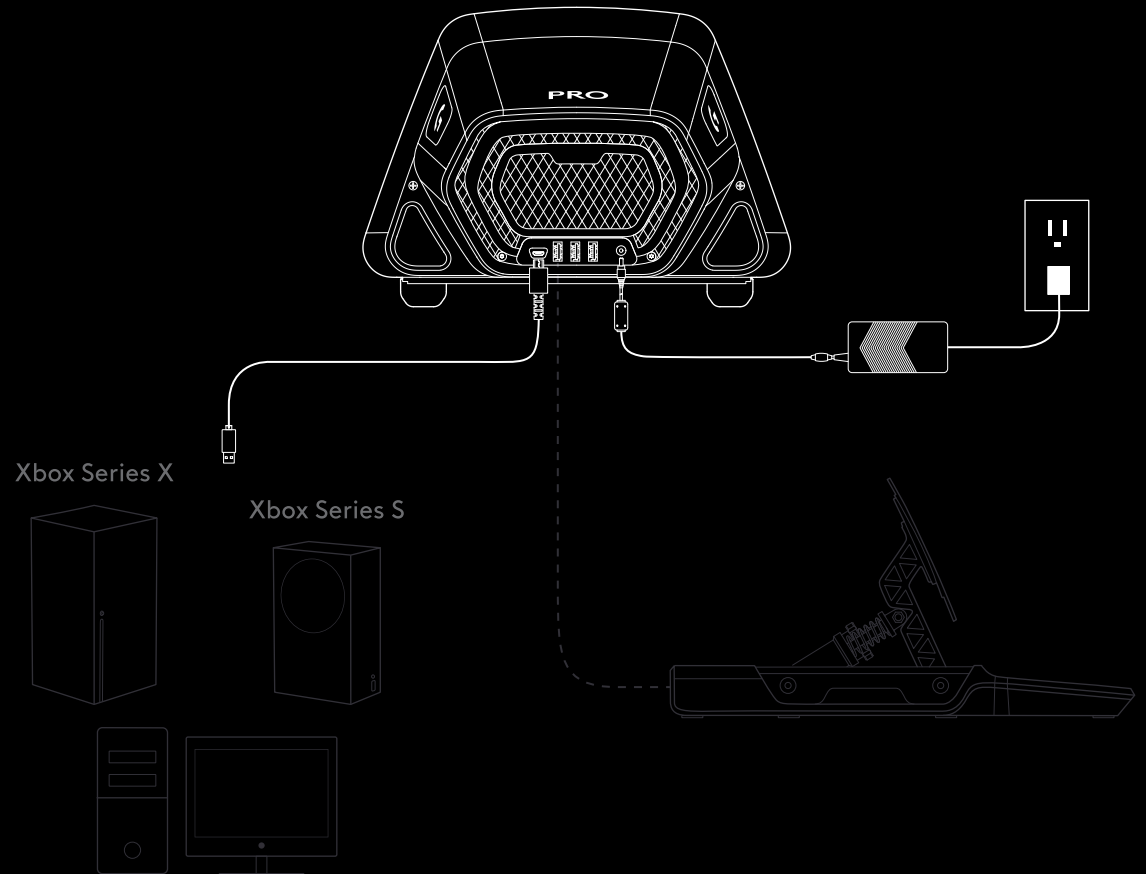

Ügyeljen arra, hogy a tápcsatlakozót teljesen bedugja, különben előfordulhat, hogy a PRO Wheel kormány nem működik megfelelően. A csatlakozó bedugásakor érezhet egy kisebb kattantást, de túl tudja tolni ezen, amíg teljesen be nem lesz dugva a csatlakozó. A csatlakozót bedugáskor ne erőltesse.

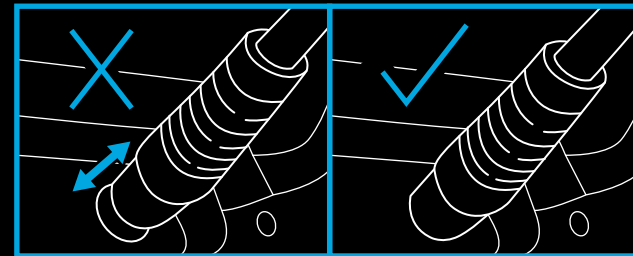

FELSZERELÉS

1 ASZTAL

1a. Helyezze a kormánytalpat az asztalra, és ügyeljen arra, hogy a lábak alul az asztal széléhez legyenek igazítva.

1b. Helyezze a szorítót az elöl található lyukba.

1c. Húzza meg a szorítót a csavarorsó fejét forgatva.

Miután a szorító eléri az asztalt, csak fél-egy fordulatnyit kell húznia rajta, hogy elérje a kellő mértékű szorítóerőt. Ne húzza meg túlságosan erősen.

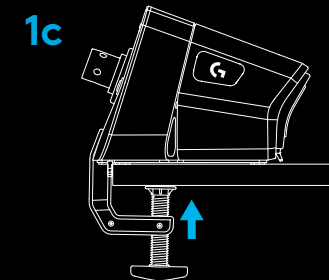
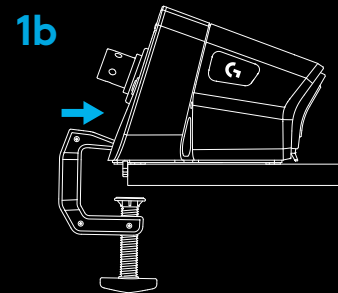
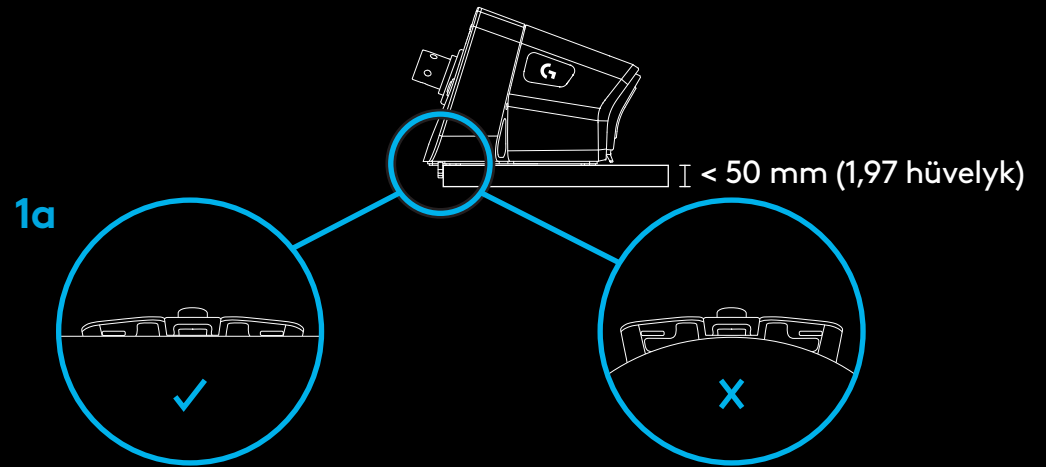

***Megjegyzés:** Ismerje meg az asztal felépítését is, és ellenőrizze, hogy alkalmas-e arra, hogy szorítással nagy nyomatékú kormányt rögzítsenek hozzá. Egyes asztalok például üreges belső szerkezetűek, ahol az asztallapot egy felső és egy alsó lemez alkotja. Ezek a lemezek valószínűleg vékonyak, és nem képesek elviselni a kormánynek a szorítással a helyére rögzítésekor fellépő erőket. A Logitech azt javasolja, hogy csak tömör anyagból, például MDF-lapból vagy fából készült asztalra rögzítse a PRO Wheel kormányt.

2 VERSENYÜLÉS

2a. A PRO sportkormányt az alján lévő három furat segítségével tudja csatlakoztatni a legtöbb versenyüléshez.

- Ehhez 3 db M6x1-es csavarokra lesz szüksége (nem tartozékok), amelyek legfeljebb 15 mm mélyen hatolhatnak a kormánytalp belsejébe. Mindenképpen vegye figyelembe annak a felületnek a vastagságát, amelyhez a kormánytalpat rögzíti.
- Ha ennél hosszabb csavarokat használ, azzal károsítja a kormányegységet, ezért szükség esetén használjon alátéteket, hogy a csavarok ne hatoljanak be túl mélyen a kormánytalp belsejébe.
- Csak kézzel húzza meg a csavarokat. Ne használjon villamos vagy sűrített levegős eszközöket a csavarok meghúzásához.

2b. Ha versenyüléshez rögzíti a kormányt, takarja le a szorítónak kialakított furatot a mellékelt fedéllel.

FIGYELEM: Amikor kiszáll a versenyülésből, ne kapaszkodjon a PRO Racing Wheel kormánykerékbe, mert a kormány megsérülhet.

2a

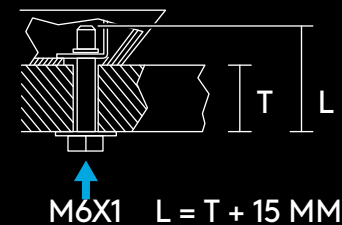
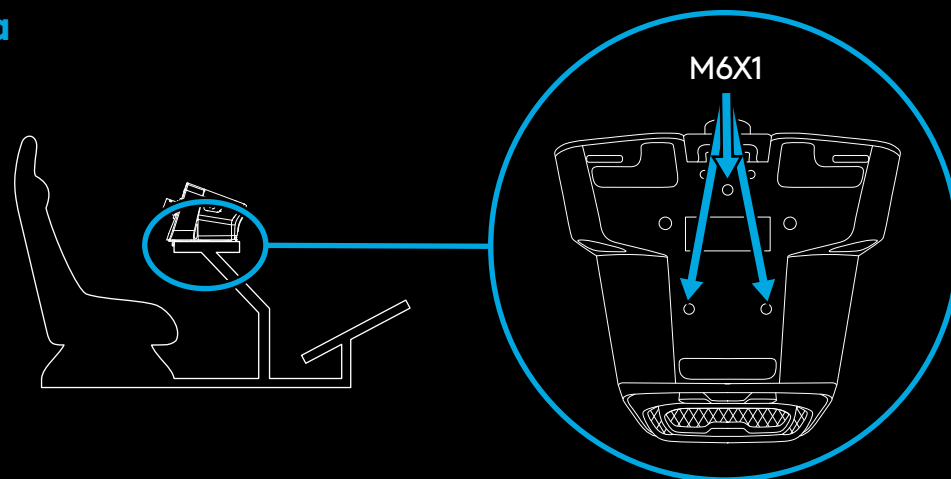

2b

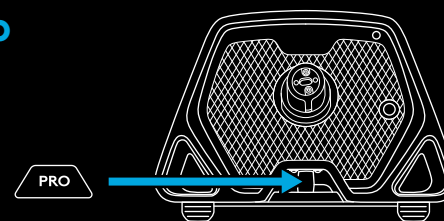

3 A KORMÁNYKERÉK FELSZERELÉSE

- 3a. Csatlakoztassa a kormánykereket a kormánytalphoz, ügyelve arra, hogy a tengely a helyére legyen igazítva.
- 3b. Ha versenyüléshez rögzíti a kormányt, takarja le a szorítónak kialakított furatot a mellékelt fedéllel.
- 3c. Nyomja rá a kormánytalpon lévő tengelyre a kormánykereket addig, amíg azt nem hallja, hogy a gyorscsatlakozó a helyére nem pattan.

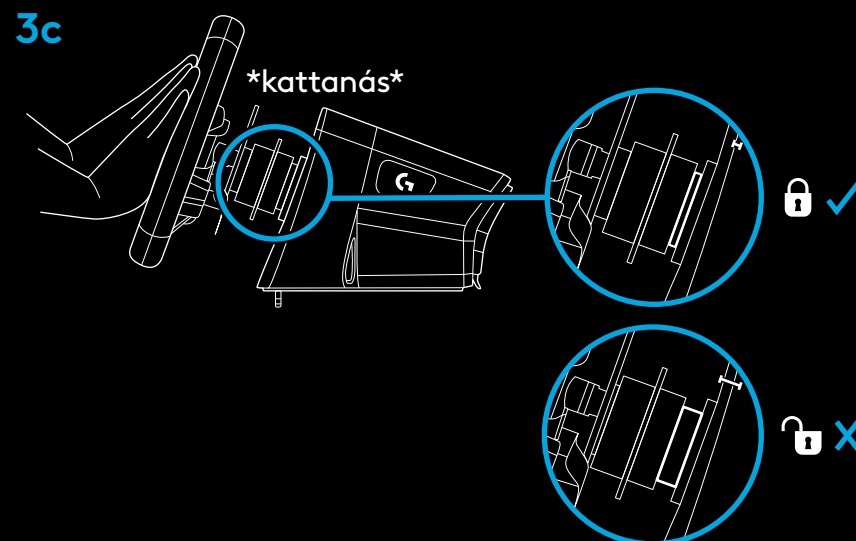
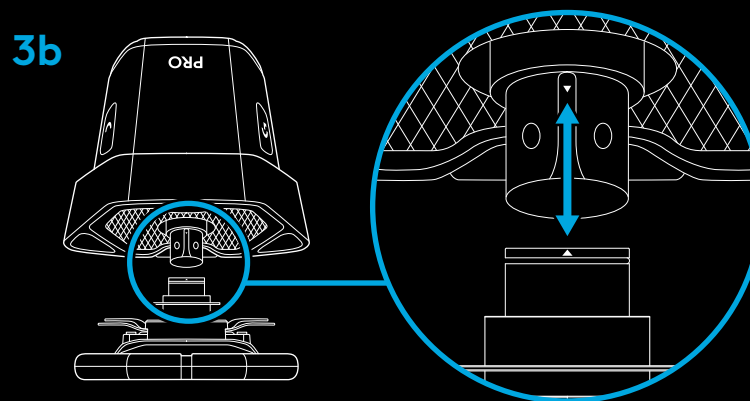
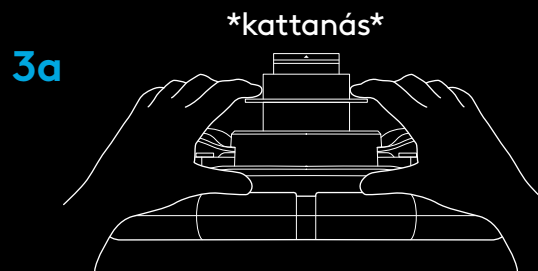

BEKAPCSOLÁS ÉS A SZOFTVER

- 1 Kapcsolja be a kormányt a kormánytalp elején lévő bekapcsológombot megnyomva. A kormánykerék lassan forogni kezd, hogy ellenőrizze saját kalibrálását, és középre álljon.
- 2 A kormánytalpon lévő beállításjelző azt kéri a felhasználótól, hogy válassza ki, melyik platformon fog játszani.
- 3 A platform kiválasztásához használhatja a kormánykerék jobb vagy bal oldalán lévő tárcsát, majd a kiválasztáshoz kattanáig nyomja meg a tárcsát.
 - A konzolon történő játékhoz egyszerűen csak töltse be a választott kompatibilis játékot, és kezdjen el versenyezni.
 - Ha számítógépen szeretne játszani, előbb töltse le, majd telepítse a Logitech G HUB szoftver legújabb verzióját a www.logitechG.com/GHUB weblapról. Miután a telepítés befejeződött, elkezdhet versenyezni a választott játékban. Ne feledje, hogy néhány játék megköveteli, hogy előbb végezze el a kormány beállítását a játék kezelőszervének beállításai között, és csak utána lehet használni.

Egyes játékokban ajánlott kihasználni a G923-kompatibilitási üzemmódot, hogy működjön a kormány, vagy hogy egyszerűbb legyen beállítani. Az ehhez való hozzáférés módját a használati utasításnak a kijelző beállításait ismertető része tartalmazza.

A játék befejezése után a kormány kikapcsolásához nyomja le 2 másodpercig a bekapcsológombot.

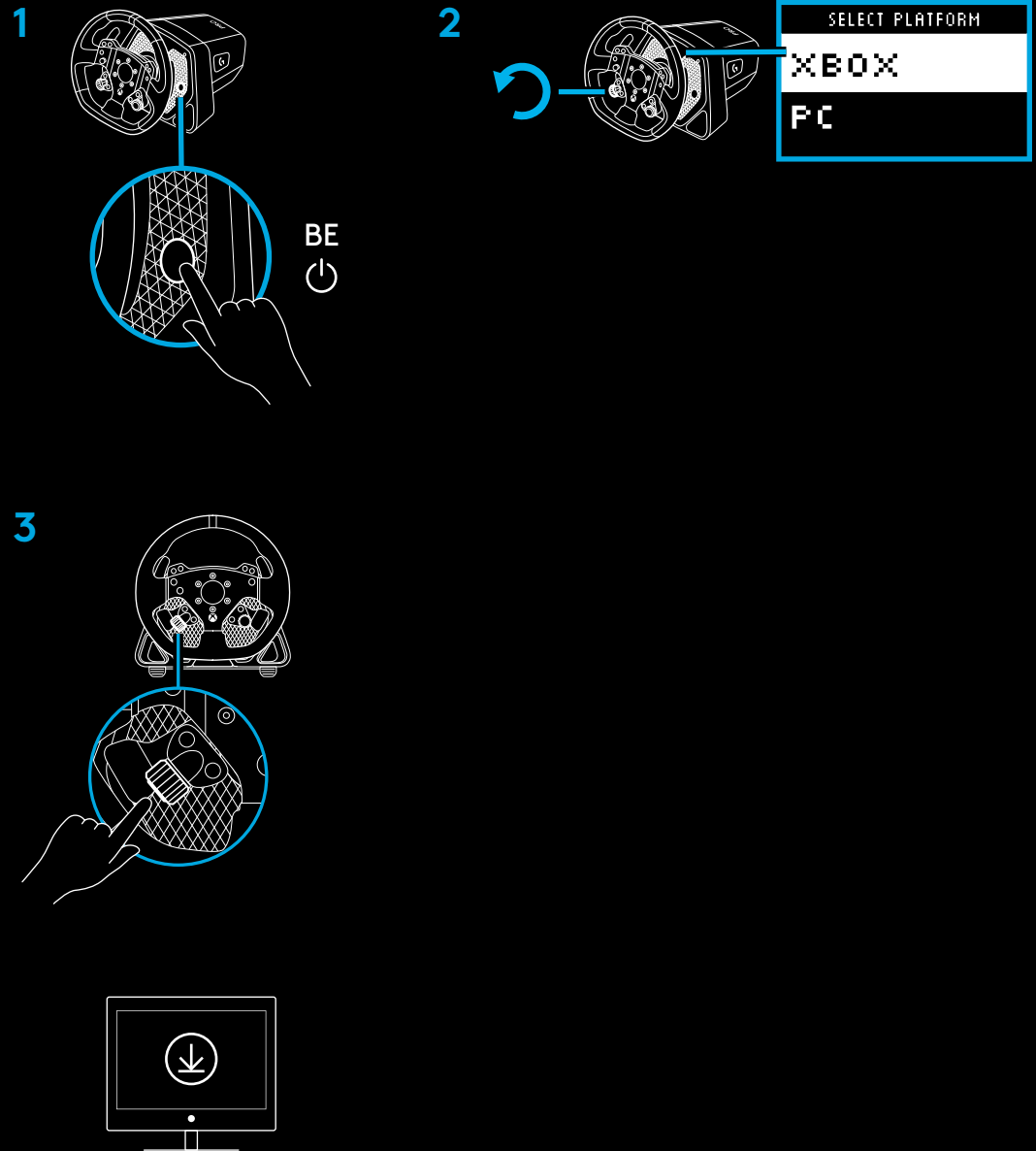

www.logitechG.com/ghub

JELLEMZŐK

- 1 Eszköz le
- 2 Y, X ésLT gombok
- 3 Irányítópult
- 4 Megtekintés és LSB gomb
- 5 Bal oldali kettős tengelykapcsolófül
- 6 Bal oldali beállítótárcsa és nyomógomb*
- 7 Eszköz fel
- 8 A, B és RT gombok
- 9 Menü és RSB gomb
- 10 Jobb oldali kettős tengelykapcsolófül
- 11 Jobb oldali beállítótárcsa és nyomógomb*
- 12 XBox gomb

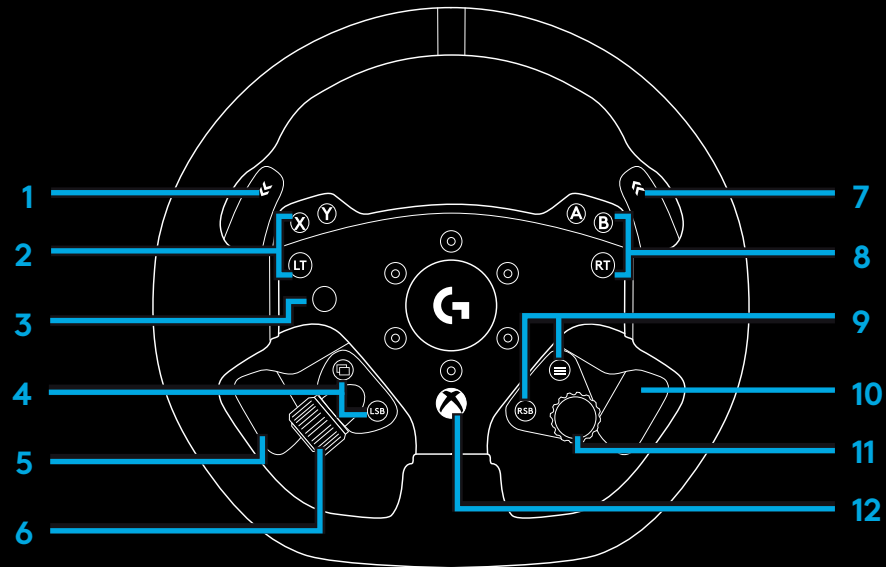

- 1 OLED beállítás képernyő és fordulatszámjelző LED-ek
- 2 Beállítások gomb
- 3 Bekapcsológomb
- 4 A szorító nyílásának fedele

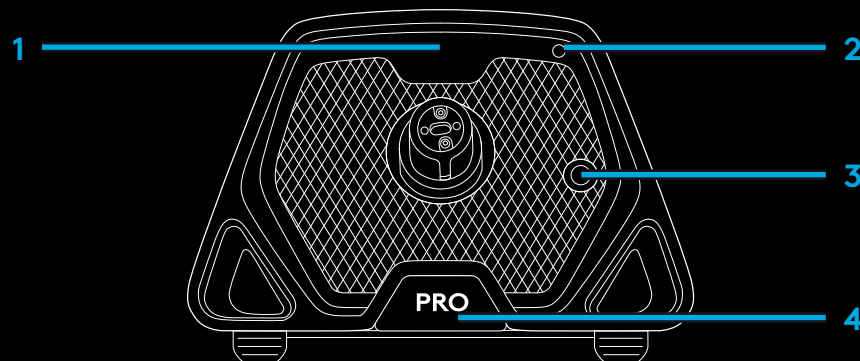

MŰTERHELÉS

A Logitech G PRO sportkormányban található egy közvetlen hajtást adó villanymotor, amely műterheléses visszajelzést ad az ezt támogató játékokban és rendszereken. A támogatott játékokban megtapasztalhatja azt is, hogyan képzeljük a műterhelés új generációját: TRUEFORCE:

A TRUEFORCE közvetlenül beépül a játék fizikájába és hangjába, hogy érvényesülhessen a nagyon kifinomult, valós idejű műterhelés. A gumiabroncsok tapadása, a felfüggesztés, a tömeg, a motorteljesítmény – még a motor hangja keltette egyedi rezgések is – azonnal és pontosan érezhető a kormányon.

A támogatott játékok listáját itt találja:
logitechG.com/support/PRO_Wheel_xb



***MEGJEGYZÉS:** A kormányban lévő közvetlen hajtást adó motor nagyon nagy nyomatékokat képes leadni (akár 11 Nm-t is). A kormány használata során legyen óvatos, és úgy állítsa be a műterhelés szintjét, hogy a kormányt használó személy még képes legyen azt uralni.

A termék nem gyermekek általi használatra készült.

Ha valamilyen szimulációs játékban összetöri a járművet, a kormánykerék kihúzza magát a játékos kezéből. Ne próbálja megakadályozni a kormánykerék mozgását, mert ez személyi sérülést okozhat. A kerék mozgását általában a játék szüneteltetésével tudja leállítani. Számítógépen ezt a billentyűzetről tudja végrehajtani (többnyire az Esc billentyűvel, de egyes játékokban mással). A konzolok esetében lehet, hogy ki kell húznia a kormány USB-kábelét a konzolból.

Nagy terheléssel járó használat esetén valamilyen enyhe szagot érezhet a kormány hátoldalán lévő levegőkifúvó nyílásból. Ez normális, és idővel elillan.

Ezenkívül ha kivételesen hosszú versenyeket fut úgy, hogy a kormány a legnagyobb nyomatékokat fejti ki, a kormány bizonyos részei felmelegedhetnek, főleg a kormánykerék gyorskioldó gyűrűje és a kormánytalp gyorskioldó adaptere. Javasoljuk, hogy ilyen körülmények között hagyja kihűlni a PRO kormányt, mielőtt leveszi róla a kormánykereket, vagy leveszi a kormánytalpat onnan, ahová felszerelte.

BEÁLLÍTÁSOK

A beállítási menü megnyitásához nyomja meg a kormánytalpon a Beállítások gombot. A beállítási menüben megadhatja a kormány (és ha csatlakoztatva vannak, a pedálok) különböző beállításait 5 különböző fedélzeti profilhoz, vagy számítógéphez csatlakoztatva közvetlenül beállíthatja az éppen aktív profilt a G HUB szoftverben. Ezt követően egyszerűen válthat a profilok között, amikor egyik játékról a másikra vált (vagy amikor játékon belül autót vált). Mindegyik beállítás „élőben módosítható”, és a beállítás végeztével azonnal érvénybe is lép.

Az 5 különböző fedélzeti profil a G HUB segítségével átnevezhető. Ha konzolon versenyez, akkor a PRO Wheel kormányt csatlakoztathatja a számítógéphez, átnevezheti a fedélzeti profilokat, és ezek a nevek akkor is megmaradnak, amikor újra a konzolhoz csatlakozik.



Mozgás a menükben

A menük fel-le görgetéséhez vagy a beállítások módosításához használja a kormány bármelyik beállítótárcsáját. A kiválasztáshoz vagy a kiválasztás jóváhagyásához nyomja meg a tárcsát.

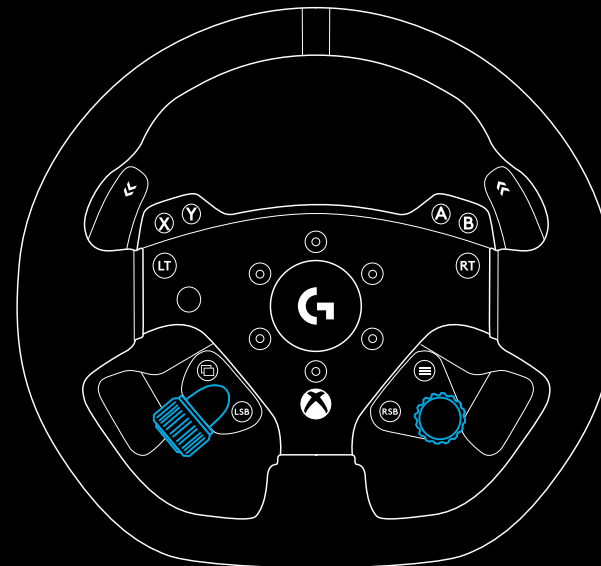

Profil

A kormány aktív profiljának módosítása. 5 fedélzeti profil közül választhat. Számítógépet használva van egy G HUB nevű további lehetőség. Ha ezt választja, akkor a kormány a G HUB éppen aktív profiljának beállításait fogja használni. Ha a beállítási képernyő segítségével módosítja a kormány bármelyik beállítását, akkor ezek a módosítások a G HUB éppen aktív profiljában is megjelennek.

A fedélzeti profilok neve a G HUB segítségével módosítható.



Erő

Lehetőséget ad a műterhelés kormánykeréken érezhető legnagyobb erejének beállítására (1 és 11 Nm nyomaték között).



TRUEFORCE hangeffektek

A TRUEFORCE műterhelést támogató játékoknál a hangeffektek erősségét állítja be. A hangeffektek a versenyzős játékok különböző paramétereit, például a motorhangot, a gumiabroncsok tapadását vagy az útfelületet szimulálják.



***MEGJEGYZÉS:** Általában ajánlott a Trueforce hangeffekteket elég alacsony szintre beállítani ahhoz, hogy az általa nyújtott többletinformációk ne nyomják el az általános élményt. Gondoljon arra a rezgésszintre, amelyet egy valódi autó kormányán keresztül érez, és törekedjen ennek elérésére. Egyes játékok további szabályozási szinteket is kínálnak a vezérlési beállításokat tartalmazó menüben, lehetővé téve az egyes hangeffektelemek beállítását, például a motor, a gumiabroncs és az út hangjának elkülönítését.

A műterhelés szűrője

Minden vezetésszimulátor különböző sebességgel futtatja a fizikát és a műterhelést – egyesek csak 60 Hz-en, mások 300 Hz-en vagy annál is gyorsabban. A nagy érzékenyséű, közvetlen hajtású kormányok esetében kívánatos kiszűrni azokat a frekvenciákat, amelyek fölött a szimuláció már nem tud futni. Ha meghagyja az alapértelmezett AUTOMATIKUS beállítást, az a szimulációk túlnyomó többségét lefedi, és akadózásmentesebb játékot tesz lehetővé. Ha szeretné, saját maga is megadhatja ennek a beállításnak az értékét 1 (leggyengébb szűrő) és 15 (legerősebb szűrő) között. Ez lehetőséget teremt arra, hogy többet érezzen az egyes játékok nyújtotta gyengébb effektekből annak árán, hogy egy kicsit zajosabb lesz a műterhelés.



Csillapítás

Ez a beállítás azt teszi lehetővé, hogy a kormánykeréken érzett erőket úgy változtassa meg, hogy azok még valóságosabbnak tűnjenek. A közvetlen hajtású kormányok sokkal érzékenyebbek, mint a régebbi műterheléses változatok, és ez szokatlan viselkedést eredményezhet a TRUEFORCE műterhelést nem támogató régebbi játékok futtatásakor. Ezek közül az a leggyakoribb akkor jelentkezik, amikor egy pálya egyenes szakaszán vezet. Néhány játékban az tapasztalható, hogy a kormánykerék elkezd gyorsan jobbra-balra forogni a középhelyzet körül. A kormánykerék ilyenkor a játék azon jelzéseire reagál, amelyek arra utasítják, hogy maradjon középhelyzetben, de a kormány az érzékenysége miatt túl erősen reagál. A csillapítási szint beállítása segít kiszűrni ezt a hatást, de ne feledje, hogy bármilyen szintű csillapítás kevésbé érzékeny kormányt eredményez, és a csillapítás százalékos értékét növelve ez fokozódik. Ezért azt javasoljuk, hogy tartsa a beállítást a lehető legalacsonyabb szinten, hogy ne befolyásolja a kormány teljesítményét.



Elfordulási szög

A kormánykerék teljes elfordulási szögtartományát lehet vele módosítani. A legtöbb játék esetében érdemes ezt 1080 fokra hagyni, és engedni, hogy a játék állítsa be a vezetett autónak megfelelő elfordulási szögtartományt. Akik ezt nem szeretnék, vagy felül szeretnék bírálni azt, amit a játék csinál, ez a beállítás lehetővé teszi ennek megvalósítását.



Fékerő

Ez a beállítás csak akkor érhető el, ha egy kompatibilis pedálkészlet van csatlakoztatva a PRO Wheel sportkormányhoz. Lehetővé teszi a 100%-os fékerő eléréséhez szükséges erőszint beállítását. A szint beállítása közben a fékpedál megnyomásával ellenőrizheti a tengely kimenőjelét, így könnyen beállíthatja a kívánt értéket.



Jobb fül/bal fül üzemmód

A kettős tengelykapcsoló két füle több különböző tengelyhez rendelhető hozzá:

Tengelykapcsoló

Gáz

Fék

Kézifék

A tengely

B tengely

Az A és B tengelyek egy további semmihez hozzá nem rendelt tengelypár, amely a normál szimulátoros versenyzési helyzeteken kívüli egyéb funkciókhoz rendelhető hozzá, amilyen pl. a balra/jobbra nézés. Ezek konzolos játékokban való támogatása a fejlesztőtől függ.

A gáz és a fék azt teszi lehetővé, hogy a különböző képességű játékosok továbbra is részt vehessenek a szimulátoros versenyzésben, az elsődleges analóg vezérléssel vezérelve az autó jobb irányításához szükséges funkciókat.

A kézifék használata a faroltatás („driftelés”) és a rallyversenyzés nélkülözhetetlen követelménye.

A tengelykapcsoló lehetőséget ad a kormánykeréken elhelyezett kettős tengelykapcsoló funkció engedélyezésére. A kettős tengelykapcsolót érdekesebb úgy elképzelni, mint egy indítássegítő funkciót, amely a versenyeken a rajtrácsról való rajtoláskor lehetővé teszi a maximális vonóerőt és indulósebességet.

***MEGJEGYZÉS:** Ahhoz, hogy a kettős tengelykapcsoló funkció működjön, mindkét tengelykapcsolófület a tengelykapcsoló funkcióhoz kell rendelni.

A konzolos játékoknál előfordulhat, hogy a kézifék, az A tengely és a B tengely funkció nem reagál, mert ezek támogatását a játékfejlesztőnek kell hozzáadnia a játékhoz.



A tengelykapcsoló kapcsolása

Ezzel a beállítással a kettős tengelykapcsoló fűleinek tengelyértékét a használt játékhoz/autóhoz hangolhatja, hogy tökéletes állórajtot érjen el. További részletekért lásd a használati utasítás következő részét.



Fordulatszám üzemmód

A fordulatszámjelző LED-ekhez több előre beállított minta érhető el, amelyek közül a felhasználó választhat. Ezenkívül a G HUB segítségével saját egyéni mintákat is létrehozhat, és mentheti azokat a kormány beépített memóriájába.

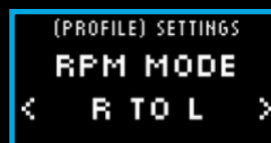

A fordulatszámjelző fényereje

A fordulatszámjelző LED-ek általános fényerejének beállítása.



Kezdőképernyő

Az itt található beállításokkal azt adhatja meg, hogy mi jelenjen meg a beállítási képernyőn, amikor nem a kormány vagy a pedálok beállításait módosítja. A PRO Wheel sportkormány beállítási képernyőjének négyféle megjelenítési módja van:

- 1 Dinamikus
- 2 Ellenőrzés
- 3 Profil
- 4 Nyomaték

Dinamikus

Támogatja a képernyő funkcióinak lehetséges jövőbeli frissítéseit. Az alapértelmezés szerint az Ellenőrzés funkció.

Ellenőrzés

Az alapértelmezés szerint amikor bekapcsolja a kormánykereket, és egy játék sem fut, a kijelzőn az Ellenőrzés képernyő jelenik meg. Ezen a képernyőn mozgathatja a kormánykereket, a kettős tengelykapcsolófüleket, és (ha csatlakoztatva van) megnyomhatja a kompatibilis pedálkészlet pedáljait, hogy lássa a tengelyek reagálását.

Profil

Azt mutatja meg, hogy a kormánykerék melyik profilra van éppen beállítva.

Nyomaték

A kerék pillanatnyi és átlagos leadott nyomatékát jelzi ki.

Kompatibilitási üzemmód

Főleg számítógépen egyes versenyzős játékok nem ismerik fel automatikusan a PRO Wheel sportkormányt. Ha ez a helyzet, általában módosíthatja a játék vezérlését, és hozzárendelheti a PRO Wheel sportkormányt, hogy használni tudja, de néhány játék esetében egyszerűbb lehet a G923 kompatibilitási üzemmód engedélyezése.

Ha a kompatibilitási üzemmódban a G923 lehetőséget választja, a kormány újraindul, és úgy jelenik meg a számítógép vagy konzol számára, mintha a G923 kormány lenne. Azok a játékok, amelyek alapból támogatják a G923 kormányt, ekkor automatikusan úgy állítják be a PRO Wheel sportkormányt, hogy az működjön (az is lényeges, hogy a kormányhoz csatlakoztatva legyen egy kompatibilis pedálkészlet is).

G923 üzemmódban a fent említett beállítások közül sok nem érhető el. Az erő, a műterhelés szűrője, a csillapító és fékerő beállítására lesz mód, de ezeken kívül az egyetlen lehetőség a Kompatibilitási üzemmód lesz, amellyel a kormányt vissza lehet kapcsolni az eredeti PRO Wheel üzemmódba. A kettős tengelykapcsolófülek ebben az üzemmódban csak gáz- és fékpedál-funkciót látnak el. Ezért ajánlott, hogy amikor csak lehetséges, maradjon PRO Wheel üzemmódban, hogy mindig hozzáférhessen a kormány minden funkciójához.

Platform

A PRO Wheel bekapcsoláskor alapértelmezés szerint mindig megkérdezi, hogy a felhasználó melyik platformot szeretné használni. Ha nem szeretné mindig ezt látni, akkor kikényszerítheti, hogy a kormány mindig egy adott üzemmódban induljon el (például ha Ön csak számítógépen játszik). A Platform beállításnál többféle lehetőség közül választhat:

- Indításkor (alapértelmezett)
- Konzolok (ezek attól függően változnak, hogy a PRO Wheel melyik verzióját használja).
- Számítógép

Egyszerűen csak válassza ki a kívánt lehetőséget, és a kormány a következő bekapcsolásakor automatikusan azt fogja kiválasztani Önnek.

A KETTŐS TENGELYKAPCSOLÓ BEÁLLÍTÁSA

- 1** A használni kívánt játékban indítson el egy edzést vagy időmérő edzést a választott autóval.
- 2** Lépjen a PRO Wheel beállítási képernyőjén a Kettős tengelykapcsoló kapcsolása beállításra.
- 3** Nyomja le teljesen a kettős tengelykapcsoló bal oldali fülét, válassza ki az 1. sebességfokozatot a sebességváltófül segítségével, és adjon teljes gázt.
- 4** Miközben teljesen lenyomva tartja a kettős tengelykapcsoló fülét, a kormány jobb oldali állítótárcsájával addig módosítsa a kijelzőn látható értéket, amíg azt nem látja, hogy az autó mozogni kezd a képernyőn.
- 5** Most kísérletezzen az állórajtokkal az alábbi útmutatók szerint, és addig módosítsa az értéket, amíg elégedett nem lesz a játékban érzékelhető vonóerővel.

A KETTŐS TENGELYKAPCSOLÓ HASZNÁLATA

A kettős tengelykapcsolós rendszer használata a versenyen a rajtrácsról való rajtoláskor lehetővé teszi a legnagyobb vonóerő elérését anélkül, hogy a játékosnak meg kellene találnia azt a pontot a tengelykapcsoló-pedállal, ahol a tengelykapcsoló fogni kezd – ez jelentős előnyt jelenthet a verseny elején. A kettős tengelykapcsoló használata a játékokban:

- 1** A verseny indításakor nyomja le teljesen a kettős tengelykapcsoló mindkét fülét.
- 2** Válassza ki az első sebességfokozatot a felfelé váltó fül segítségével, és nyomja le teljesen a gázpedált.
- 3** Amint megkapja a zöld lámpát a verseny indításához, azonnal engedje el a kettős tengelykapcsoló jobb oldali fülét. Az autónak mozgásba kell lendülnie, mivel már fog a tengelykapcsoló.
- 4** A maximális vonóerő eléréséhez engedje ki finoman a kettős tengelykapcsoló bal oldali fülét.

Ezt az utolsó lépést érdemes gyakorolni, és néhányszor módosítani azt a beállítást, hogy hol kezdjen el fogni a tengelykapcsoló, hogy megtalálja az Önnek leginkább megfelelő megoldást. Miután tökéletesre fejlesztette, ez a funkció segíthet néhány hellyel előbbre kerülni a rajtrácson.

***MEGJEGYZÉS:** A kettős tengelykapcsoló funkciót nem mindegyik játék támogatja. A kettős tengelykapcsoló funkciót támogató játékok listája itt található: logitechG.com/support/pro-wheel-xb

A G HUB ÉS AZ EGYÉNI FORDULATSZÁMJELZŐ-MINTÁK

A Logitech G HUB a PRO Wheel sportkormány esetében a következő funkciókat teszi lehetővé:

- Gombok programozása játékokhoz kapcsolható profilokkal
- A kormánykerék beállításainak, például az elfordulási szögnek és a TRUEFORCE műterhelés erősségnek megadása
- Egyéni fordulatszámjelző LED-minták létrehozása
- A beépített memóriában lévő játékprofilok és egyéni fordulatszámjelző LED-minták szerkesztése
- A kormány különböző tengelyeinek tesztelése

A KORMÁNY, G HUB SZOFTVERBEN MEGADHATÓ BEÁLLÍTÁSAI

Érzékenység

Beállítható, hogy a kormánykerék érzékenyebben vagy kevésbé érzékenyen reagáljon. Ha a csúszkát 50%-on hagyja, az lineáris, 1:1 áttételű kimenőjelet eredményez. 51% és 100% között a kormánykerék egyre érzékenyebb lesz a középhelyzetből való elfordításkor. 0% és 49% között a kormánykerék egyre kevésbé lesz érzékeny a középhelyzetből való elfordításkor.

Az összes többi beállítás megfelel a kormánytalpon található beállítási képernyőn elérhető beállításoknak és a használati utasításban korábban leírtaknak.

G HUB LIGHTSYNC/A FORDULATSZÁMJELZŐ LED-EK BEÁLLÍTÁSAI

A PRO Racing Wheel számos alapértelmezett fordulatszámjelző LED-kijelzési mintát tartalmaz a memóriájában, amelyeket a G HUB szoftverrel lehet kiválasztani. A játékfejlesztők közvetlenül is megcímezhetik a fordulatszámjelző LED-eket, ha úgy kívánják, így pontosan az általuk szimulált autó viselkedését hozhatják létre. Ugyanakkor a kormány memóriájában lévő egyéni világítási mintákat módosíthatja is. Ez lehetővé teszi, hogy a konzolt használók is kihasználják ezt a funkciót – állítson be mindent egy Windows rendszerű számítógépen, mentse a beállításokat a kormány memóriájába, majd csatlakoztassa a kormányt a konzolhoz.

Az effektek kiválasztásakor azok jobb oldalán megjelenő másolás ikon segítségével minden effekt másolható, beleértve a saját egyéni effekteket is.

A fordulatszámjelző LED-ek általános fényereje az effektek legördülő menüje alatti csúszkával módosítható.

EGYÉNI FORDULATSZÁMJELZÉSI MINTA BEÁLLÍTÁSA

Kattintson a legördülő menüre, és válassza ki az eszközön lévő effektek egyikét, majd kattintson a Szerkesztés gombra:



A bal oldalon megjelenik a színválasztó. A fő színek területen a téglalapon belül balról jobbra a szín árnyalata, fentről lefelé pedig a szín fényereje változik.

A színt a téglalap alatti + jellel ellátott körre kattintva mentheti. Ha színt szeretne hozzárendelni valamelyik LED-hez, csak válassza ki a színt, majd kattintson a jobb oldali képen látható LED-re (az egér ikonja festékes vödörre változik, jelezve, hogy az adott színűre „festheti” a LED-et).

Alatta egy legördülő menü található, ez azokat az előre beállított mintákat tartalmazza, amelyeket gyárilag beállítanak a PRO Racing Wheel sportkormányhoz – csak válassza ki azt, amelyiket szeretné.

Befejezőként nevezze át a mintát úgy, hogy felül kiválasztja az fordulatszámjelző LED-ek nevét, beírja a saját maga választotta nevet, majd alul a Mentés gombra kattint.

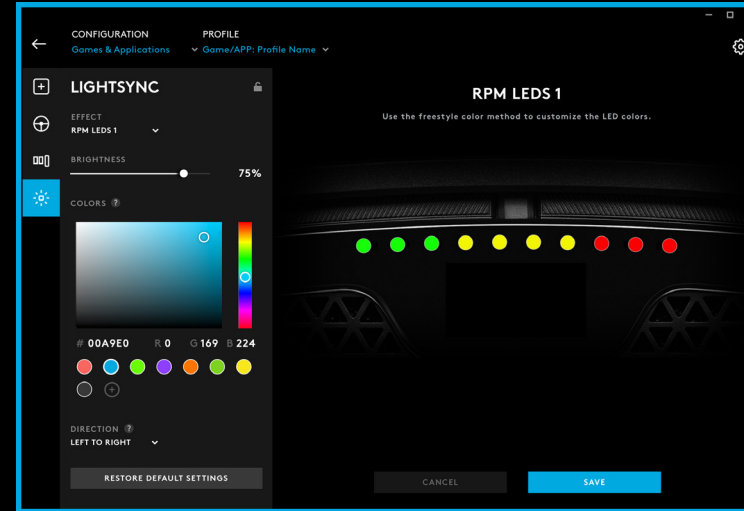

A G HUB ÉS A FEDÉLZETI PROFILOK KEZELÉSE

A G HUB tetején két legördülő menüt talál, ezek a következők:
Beállítások és Profil.

A Beállítások menü annak kiválasztását teszi lehetővé, hogy a G HUB szoftverben szeretné-e beállítani a játékok szoftverprofiljait, akár csak a többi Logitech G-termék esetében, vagy pedig a beépített memóriában lévő beállításokat szeretné módosítani.

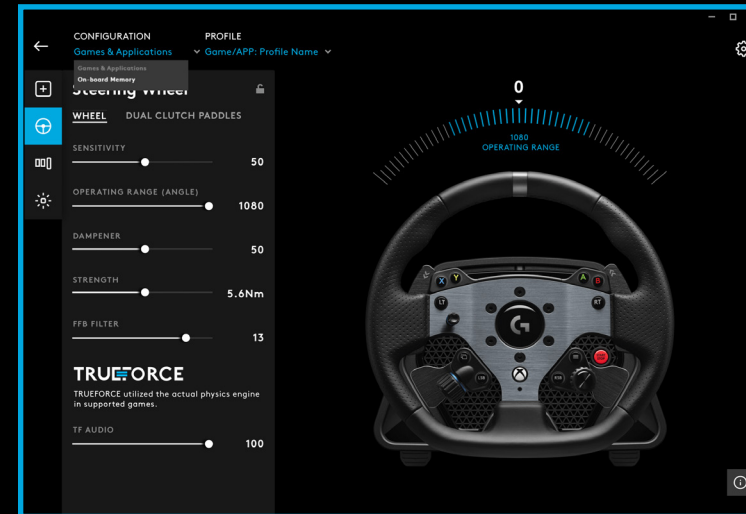

Ha a Beállítások menüben a Játékok és alkalmazások lehetőség van kiválasztva, a Profil legördülő menü tartalmazza a G HUB szoftverben található összes profilt, a G HUB frissítéseinek részeként kapott profilokat, valamint a felhasználó által létrehozott és a programok .exe fájljához kapcsolt egyéni profilokat.

Ha a Beállítások menüben a Beépített memória lehetőség van kiválasztva, a Profil legördülő menü csak beépített memóriában lévő 5 gyári profilt tartalmazza.

A rendszer az itt a G HUB szoftverben a beállításokon végzett minden módosítást automatikusan ment a PRO Wheel memóriájába az adott profilhoz. A profil nevének módosítását is választhatja. Ha kiválasztott egy profilt, kattintson a képernyő tetején a profil neve melletti szerkesztés ikonra. Ezután beírhatja a profil Ön által választott új nevét, amelyet a rendszer ment a PRO Wheel beépített memóriájába. Ez megmarad a memóriában, így ha később a PRO Wheel sportkormányt konzollal használja, ez a profilnév akkor is elérhető lesz.

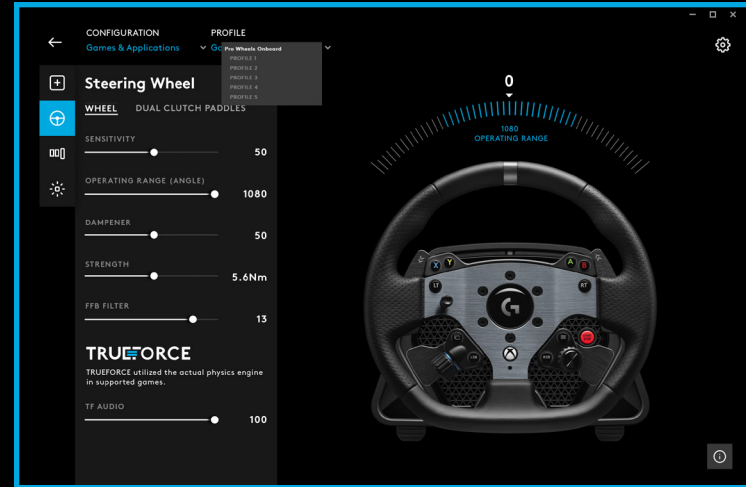

***MEGJEGYZÉS:** Ha a kormányon meg van nyitva a beállítási menü, akkor nem lehet módosítani a PRO Wheel beállításait a G HUB segítségével. Ha a G HUB azt észleli, hogy meg van nyitva a beállítási menü, egy hibaüzenetet fog megjeleníteni, amely arra kéri a felhasználót, hogy zárja be a kormány beállítási menüjét.

JAVASOLT KARBANTARTÁS

A PRO Racing sportkormányt úgy tervezték, hogy több száz órán át folyamatosan működjön, és akkor is ugyanolyan jó érzés legyen vele játszani, mint amikor használni kezdte. Akárcsak egy igazi autóban, ezt a kormányt is érdemes tisztán tartani egyszerű, félig-meddig rendszeres karbantartást végezve.

Rendszeres karbantartás (hetente)

- Porszívózza ki a kormánytalp első rácsát, hogy megakadályozza a por felhalmozódását.
- A házat és a kormánykereket nedves, szőszmentes ruhával tisztítsa meg, ügyelve arra, hogy a ruha ne legyen túl nedves.

200 óránként

Tisztítsa meg a kormánytalpon lévő gyorskioldó adapter külső felületét izopropil alkoholos törlőkendővel.

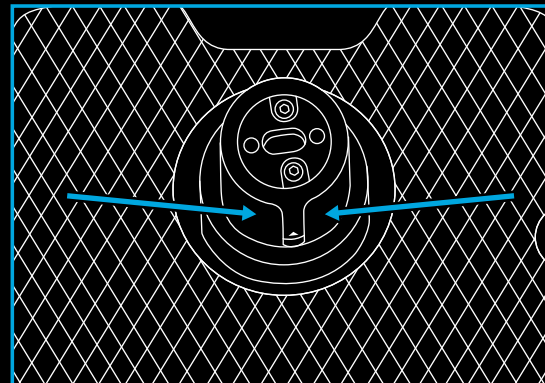

A BELSŐ VEZÉRLŐPROGRAM FRISSÍTÉSEI

A belső vezérlőprogram (a magyarban is elterjedt angol nevén firmware) az a kód, amely a PRO Wheel összes funkcióját vezérli. A Logitech a funkciók javítása érdekében időnként frissítéseket adhat ki a belső vezérlőprogramhoz. Ezeket a G HUB szoftveren keresztül teszi elérhetővé, amely tájékoztatja a felhasználót, ha van elérhető frissítés.

KÉRDÉSEI VANNAK?

logitechG.com/support/pro-wheel-xb

PŘIPOJENÍ

- 1 Připojení USB pro PC / konzole
- 2 Porty periférií*
- 3 Napájecí konektor

*Poznámka: Nejedná se o standardní připojení USB. V těchto portech budou fungovat pouze závodní periferní zařízení Logitech. Jiná periferní zařízení USB nebudou fungovat a neměla by být připojována.

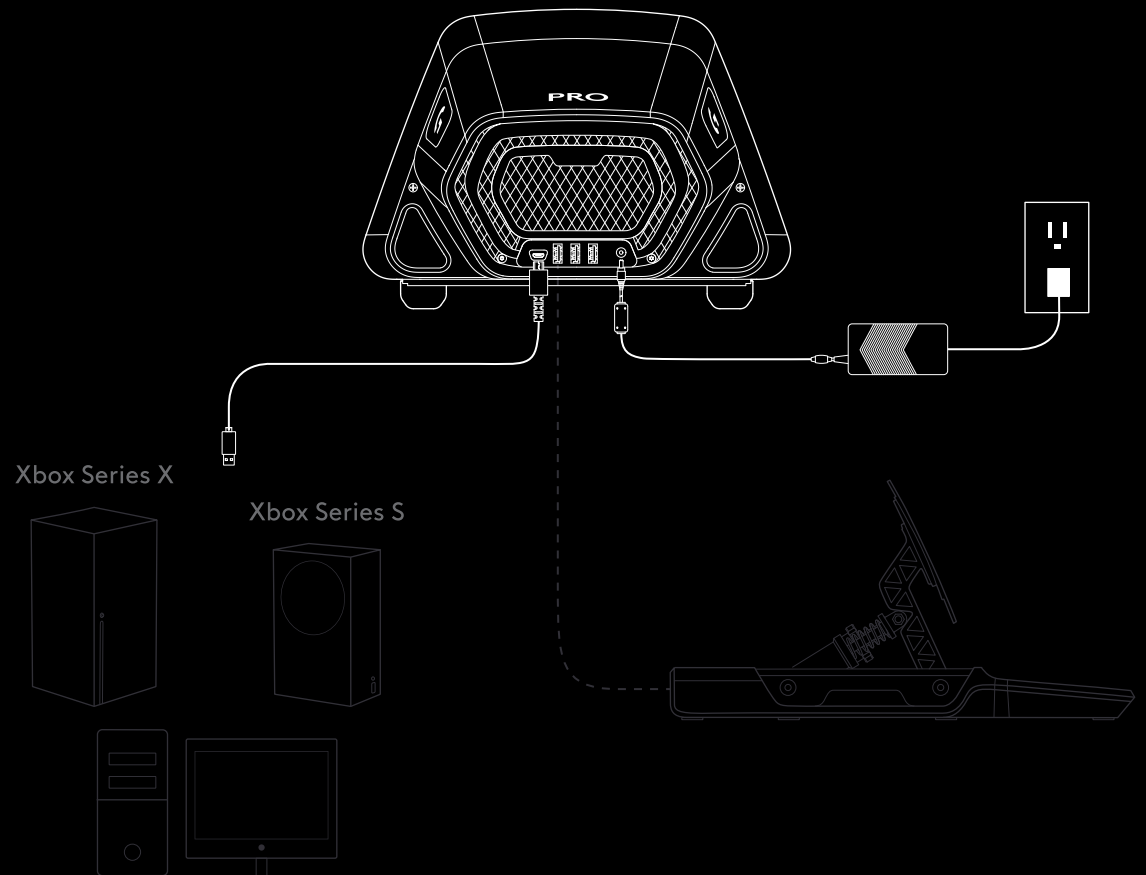

Zkontrolujte, zda je napájecí konektor zcela zasunutý; v opačném případě nemusí volant PRO Wheel fungovat správně. Při zasouvání konektoru ucítíte malé cvaknutí, ale konektor můžete zatlačit dále až do jeho úplného zasunutí. Při zasouvání konektoru nevyvíjejte přehnanou sílu.

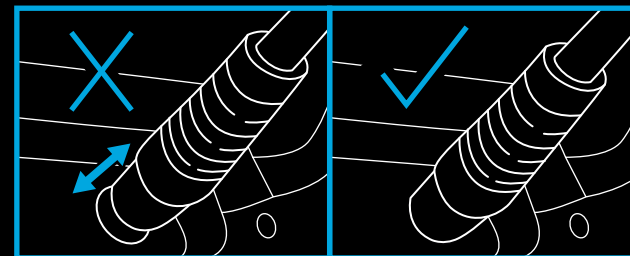

INSTALACE

1 STŮL

1a. Položte základnu volantu na stůl a ujistěte se, že patky na spodku jsou zarovnané s okrajem.

1b. Vložte svorku do otvoru v přední části.

1c. Utáhněte svorku dotažením šroubu.

Jakmile se svorka dotkne stolu, stačí přibližně půl až jedna celá otáčka šroubu k dosažení správné úrovně upnutí. Šroub nepřetahujte.

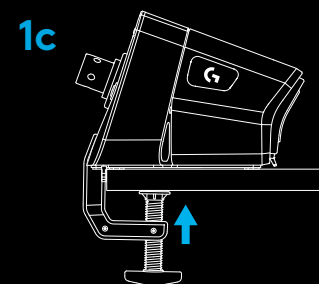
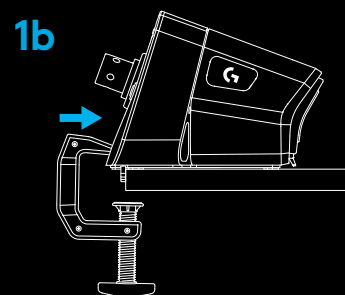
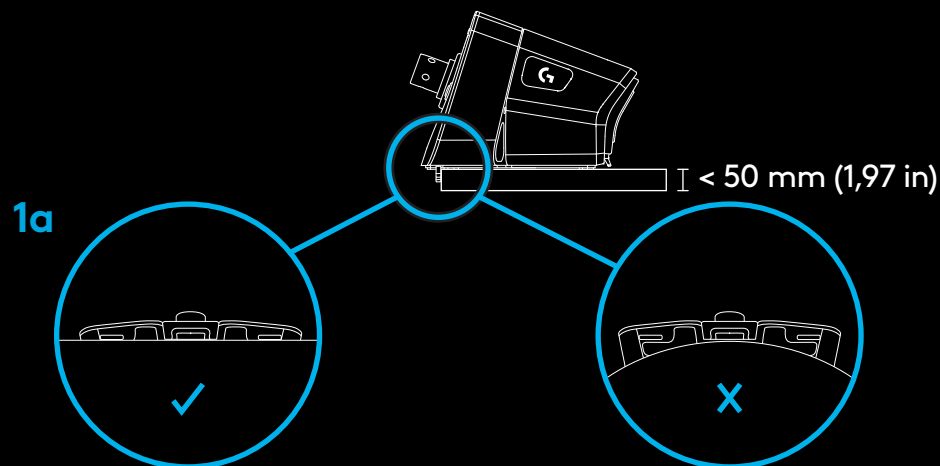

***Poznámka:** Vezměte také do úvahy konstrukci svého stolu a jeho vhodnost pro upnutí volantu s vysokým točivým momentem. Některé stoly se vyznačují konstrukcí s dutým jádrem, například tam, kde máte horní část materiálu a spodní část. Tyto části bývají tenké a zpravidla nejsou schopné odolat silám vznikajícím po upnutí volantu ke stolu. Společnost Logitech doporučuje volant PRO Wheel upnout ke stolu vyrobenému z pevného materiálu, jako je MDF nebo dřevo.

2 ZÁVODNÍ SEDAČKA

2a. Pomocí tří otvorů pro šrouby na spodní straně volantu PRO Racing Wheel jej můžete připevnit k většině rozšířených závodních sedaček.

- Budete potřebovat 3 šrouby M6X1 (nejsou součástí dodávky) s maximální hloubkou 15 mm v základně volantu. Nezapomeňte vzít do úvahy tloušťku povrchu, na který připevníte základnu volantu.
- Použitím delšího šroubu by došlo k poškození volantu, proto v případě potřeby použijte podložky, abyste zajistili, že šrouby neproniknou příliš hluboko do základny volantu.
- Šrouby stačí dotáhnout rukou. K jejich utažení nepoužívejte elektrické nářadí.

2b. Při upevňování k závodní sedačce můžete použít přiloženou krytku k zakrytí otvoru se svorkou.

2a

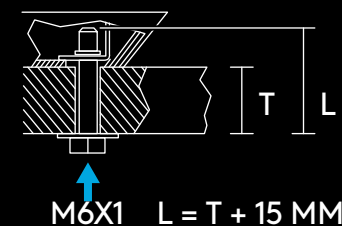
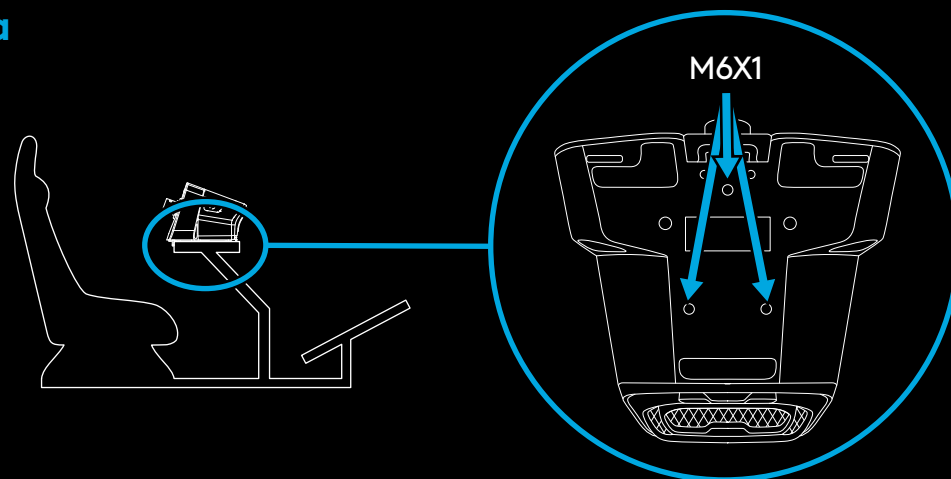

VÝSTRAHA: Nepoužívejte věnec volantu jako páku při nastupování nebo vystupování ze závodní sedačky, hrozí riziko poškození volantu PRO Racing Wheel.

2b

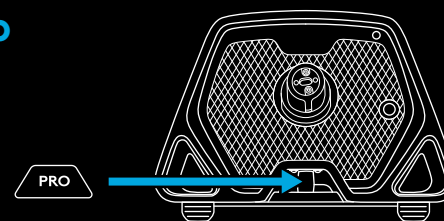

3 NASAZENÍ VĚNCE VOLANTU

- 3a. Připojte věnec volantu k základně volantu a zkontrolujte, zda je hřídel správně vyrovnána.
- 3b. Při upevňování k závodní sedačce můžete použít přiloženou krytku k zakrytí otvoru se svorkou.
- 3c. Zatlačte věnec volantu na hřídel na základně volantu, dokud neuslyšíte zacvaknutí rychloupínacího kroužku na místo.

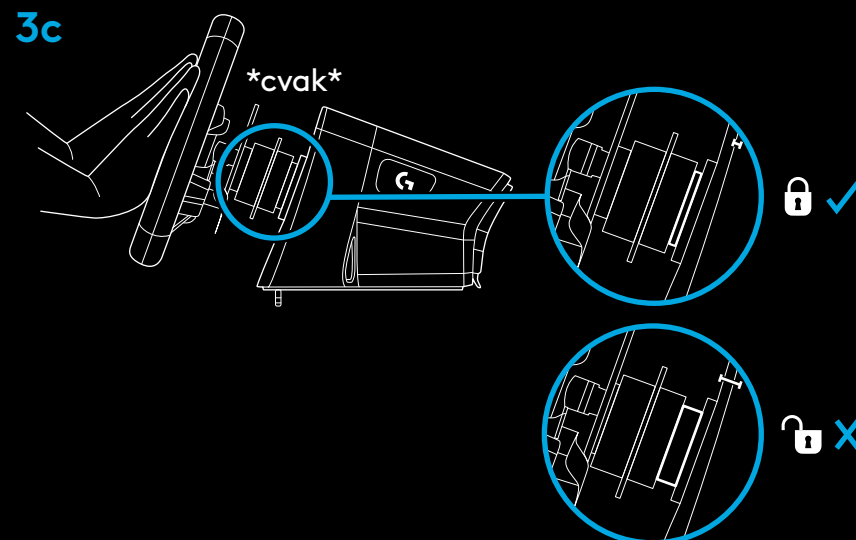
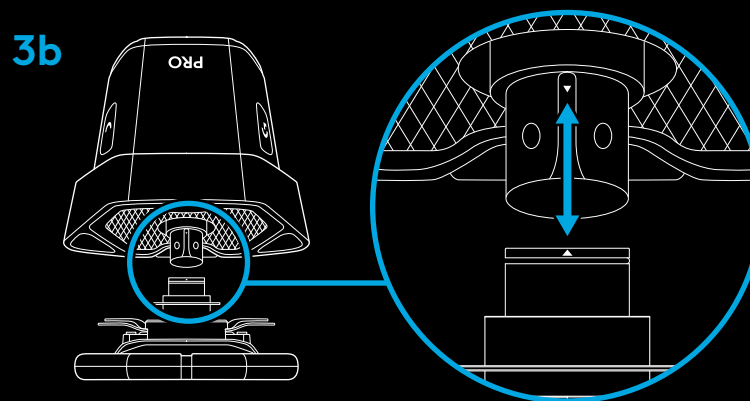
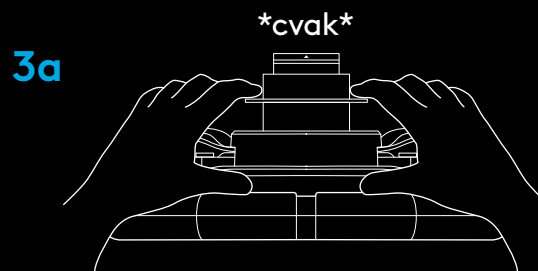

ZAPNUTÍ A SOFTWARE

1 Zapněte volant stisknutím tlačítka napájení na přední straně základny volantu. Věvec volantu se za účelem kontroly kalibrace mírně otočí a poté se vycentruje.

2 Zobrazení nastavení na základně volantu vás poté vyzve k výběru platformy, na které chcete hrát.

3 Pomocí levého nebo pravého otočného voliče na volantu vyberte platformu a poté stisknutím voliče (ozve se kliknutí) provedte výběr.

- Chcete-li hrát na konzoli, jednoduše načtete kompatibilní hru podle svého výběru a začnete závodit.
- Na PC musíte nejprve stáhnout a nainstalovat nejnovější verzi softwaru Logitech G HUB na stránce www.logitechG.com/GHUB. Po jeho instalaci můžete začít závodit v herním titulu dle svého výběru. Nezapomeňte, že některé tituly budou vyžadovat, abyste nejprve nakonfigurovali volant v nastavení ovládání hry, než jej budete moci použít.

U některých titulů můžete také využít režim kompatibility volantu G923, který může být vyžadován, aby volant fungoval nebo pro zjednodušení jeho nastavení. Podrobné informace o jeho aktivaci naleznete v části příručky, která se zabývá zobrazením nastavení.

Po dokončení vypněte volant stisknutím a podržením tlačítka napájení po dobu 2 sekund.

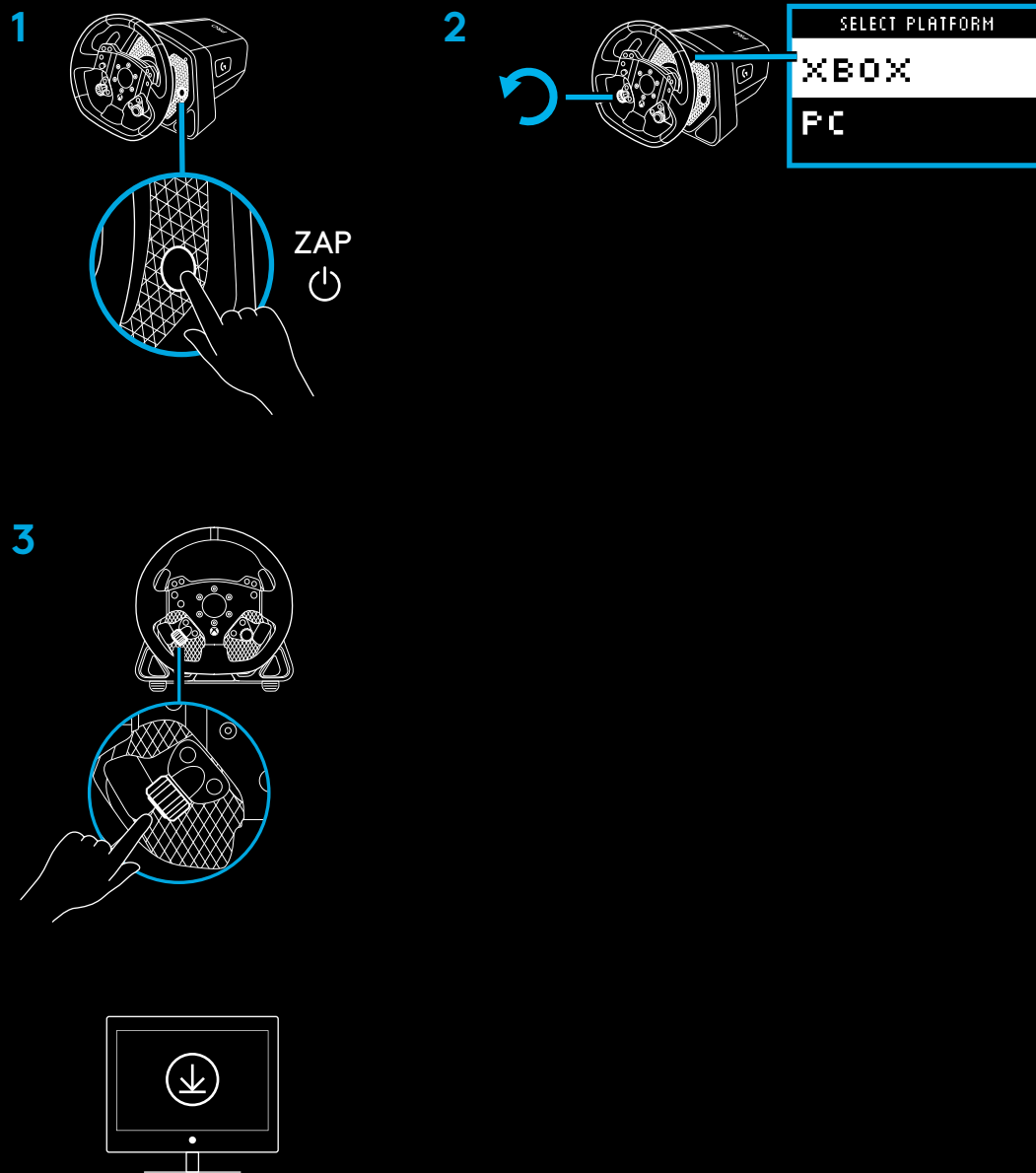

www.logitechG.com/ghub

FUNKCE

- 1 Nižší stupeň
- 2 Tlačítka Y, X a LT
- 3 Směrový ovladač
- 4 Tlačítka Zobrazit a LSB
- 5 Levý pákový přepínač dvojitě spojky
- 6 Levý otočný volič a tlačítko*
- 7 Vyšší stupeň
- 8 Tlačítka A, B a RT
- 9 Tlačítka Menu a RSB
- 10 Pravý pákový přepínač dvojitě spojky
- 11 Pravý otočný volič a tlačítko*
- 12 Tlačítko Xbox

- 1 Displej s nastavením OLED a indikátory RPM
- 2 Tlačítko Nastavení
- 3 Tlačítko napájení
- 4 Kryt otvoru pro svorku

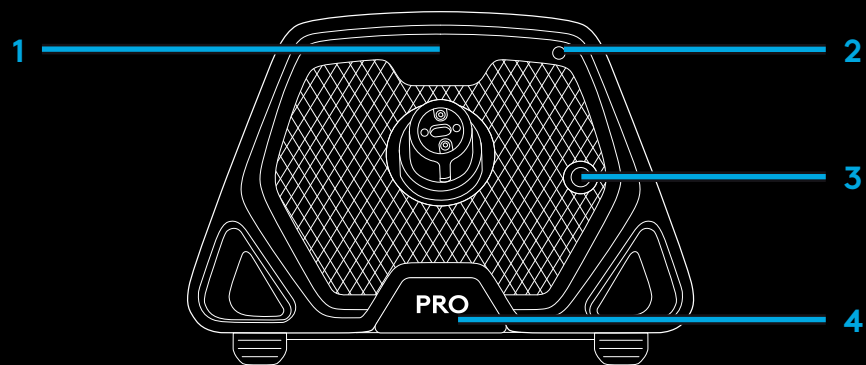
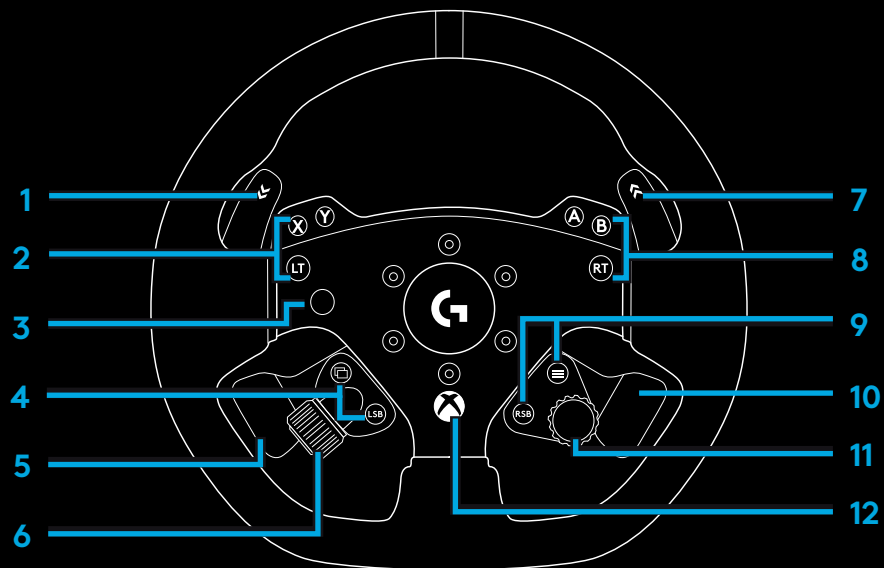

ZPĚTNÁ ODEZVA

Volant Logitech G PRO Racing Wheel disponuje motorem s přímým pohonem, který poskytuje zpětnou odezvu v podporovaných hrách a systémech. V podporovaných titulech si navíc budete moci vyzkoušet naši verzi zpětné odezvy nové generace: TRUEFORCE.

TRUEFORCE je integrována přímo do herní fyziky a zvuku, a přináší vysoce přesnou zpětnou odezvu v reálném čase. Přílnavost pneumatik, tlumiče, hmotnost, výkon – dokonce zvukové rezonance jednotlivých motorů – jsou okamžitě a přesně přenášeny do volantu.

Seznam podporovaných titulů naleznete na stránce logitechG.com/support/PRO_Wheel_xb



***POZNÁMKA:** Motor s přímým pohonem ve volantu může produkovat velmi vysokou úroveň točivého momentu (až 11 Nm). Při používání volantu buďte opatrní a nastavte úroveň zpětné odezvy s ohledem na limity osoby, která jej používá.

Tento produkt není určen pro používání malými dětmi.

Pokud vaše vozidlo při závodění v herním simulátoru havaruje, může se vám volant vytrhnout z rukou. Nepokoušejte se pohyb volantu zastavit, hrozí riziko zranění. Volant můžete zpravidla zastavit pozastavením hry. Na PC tak můžete učinit prostřednictvím klávesnice (obvykle pomocí klávesy Escape, ale může se lišit podle herního titulu). Na konzoli může být nutné odpojit kabel USB volantu od konzole.

Při náročném používání můžete zaznamenat mírný zápach z výfuku v zadní části volantu. To je normální a časem tento jev odezní.

Pokud navíc absolvujete výjimečně dlouhé závodní akce s volantem při maximálním točivém momentu, některé části volantu mohou být horké na dotek, zejména rychloupínací kroužek na volantu a rychloupínací adaptér na základně volantu. Za takových okolností doporučujeme nechat volant PRO Wheel vychladnout, než sejmete věnec volantu a/nebo přesunete základnu volantu z místa, kde je upevněn.

NASTAVENÍ

Stisknutím tlačítka Nastavení na základně volantu otevřete nabídku Nastavení. V nabídce nastavení můžete nakonfigurovat různá nastavení volantu (a pedálů, jsou-li připojeny) v 5 různých integrovaných profilech, nebo, je-li volant připojen k PC, přímo upravit aktuálně aktivní profil v aplikaci G HUB. Poté můžete snadno přepínat mezi profily, když změníte herní titul (nebo i když změníte vůz ve stejném herním titulu). Všechna nastavení jsou upravitelná v reálném čase a jejich změna se projeví ihned po dokončení úprav.

5 různých integrovaných profilů lze přejmenovat pomocí G HUB. Pokud závodíte na konzoli, můžete volant PRO Wheel připojit k počítači, přejmenovat integrované profily, a tyto názvy zůstanou ponechány po připojení zpět ke konzoli.



Navigace v nabídce

Pomocí otočných voličů na volantu můžete procházet nabídkami nahoru/dolů nebo upravovat nastavení. Stisknutím voliče vyberete možnost nebo potvrdíte výběr.

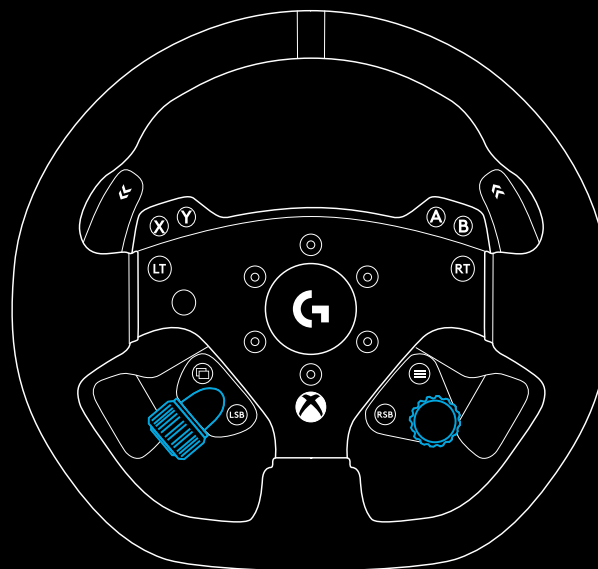

Profil

Změňte aktivní profil volantu. Na výběr máte 5 integrovaných profilů. Na PC máte další možnost nazývanou G HUB.

Pokud tuto možnost vyberete, volant použije nastavení pro aktuálně aktivní profil v aplikaci G HUB. Pokud provedete úpravy některého z nastavení na volantu pomocí displeje nastavení, projeví se tyto změny také v aktuálně aktivním profilu v G HUB.

Názvy integrovaných profilů lze upravit pomocí G HUB.

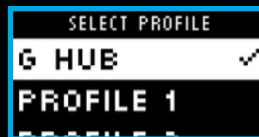

Síla

Umožňuje nastavit celkovou maximální sílu zpětné odezvy přenášenou na volant v rozmezí od 1 do 11 Nm točivého momentu.

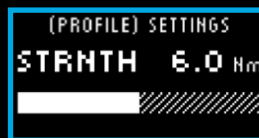

Zvuk TF

Nastaví sílu výstupu zvukových efektů u her, které podporují TRUEFORCE. Zvukové efekty budou replikovat různé aspekty vašeho závodního titulu, jako je zvuk motoru, přilnavost pneumatik nebo povrch vozovky.

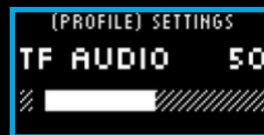

***POZNÁMKA:** Obvykle se doporučuje, aby úroveň zvuku Trueforce byla nastavena na dostatečně nízkou úroveň s cílem získat doplňující informace, které poskytuje, aniž by došlo k narušení celkového dojmu. Představte si úroveň vibrací, které se přenáší prostřednictvím volantu skutečného vozu, a o to usilujte. Některé tituly poskytují další úroveň ovládání v rámci nabídek možností ovládání, které umožňují nastavit jednotlivé prvky zvuku, například oddělení zvuku motoru, pneumatik a vozovky.

Filtr zpětné odezvy

Každý jízdní simulátor spouští fyzikální a zpětnou odezvu v různých rychlostech – některé pouze při 60 Hz, jiné při 300 Hz nebo více. U vysoce citlivého volantu s přímým pohonem je žádoucí odfiltrovat frekvence, které simulátor není schopen reprodukovat. Pokud tuto možnost ponecháte ve výchozím nastavení AUTO, zahrne převážnou většinu simulací a poskytne vám plynulejší zážitek. V případě potřeby můžete tuto možnost ručně upravit pomocí nastavení od 1 (nejmenší filtr) do 15 (maximální filtr), což vám umožní reprodukovat některé další menší efekty, které některé tituly produkují, na úkor přenesení o trochu více šumu do zpětné odezvy.



Tlumič

Toto nastavení umožňuje upravit odezvu volantu tak, aby působila realističtěji. Volanty s přímým pohonem jsou mnohem citlivější než starší volanty se zpětnou odezvou, což může mít za následek určité neobvyklé chování při hraní starších titulů, které nepodporují odezvu TRUEFORCE, z nichž nejčastější je při jízdě po rovné části trati. V některých titulech můžete zaznamenat jev, kdy se volant začne rychle pohybovat doleva a doprava kolem středu. Jedná se o situaci, kdy volant reaguje na signály ze hry, které říkají, aby zůstal vystředěný, avšak jeho reakce jsou přehnané kvůli citlivosti volantu. Nastavením úrovně tlumení pomůžete tento jev filtrovat, ale pamatujte, že jakákoli úroveň tlumení bude mít za následek klesající citlivost volantu úměrně k tomu, kolik procent nastavíte. Proto doporučujeme zachovat nastavení na nejnižší možnou hodnotu, aby nedošlo k ovlivnění výkonnosti volantu.



Úhel

Změňte celkový provozní rozsah úhlů volantu. U většiny herních titulů ponechejte toto nastavení na 1080 stupních, přičemž jednotlivé tituly přizpůsobí správný rozsah otáčení pro vůz, který řídíte. U titulů, které tak nečiní, nebo pokud chcete anulovat to, co hra dělá, pak můžete využít toto nastavení.



Brzdná síla

Toto nastavení je k dispozici pouze v případě, že je k volantu PRO Wheel připojena kompatibilní sada pedálů. Umožňuje nastavit úroveň síly potřebné k dosažení 100% brzdění. Při nastavování úrovně můžete stisknutím brzdového pedálu zobrazit výstup osy, což usnadňuje ladění podle vašich představ.



Režim přepínače L / přepínače R

Přepínače dvojité spojky lze přiřadit jedné z několika různých os:

Spojka

Plyn

Brzda

Ruční brzda

Osa A

Osa B

Osa A/B je dvojice dalších nespécifických os, které lze přiřadit jiným funkcím mimo normální scénáře simulačního závodění, např. pohled doleva/doprava. Podpora pro tyto osy v titulech pro konzole bude záviset na vývojáři.

Plyn a brzda umožňují hráčům s různou mírou postižení se i přesto zúčastnit simulačních závodů pomocí základního analogového ovládání těchto funkcí, které jsou potřebné pro lepší ovládání.

Ovládání ruční brzdy je klíčovým požadavkem pro driftování a rallye závodění.

Spojka otevírá možnost aktivace funkce dvojité spojky na volant. Dvojitou spojku lze lépe chápat jako funkci podpory při startu, která umožní maximální trakci a rychlost při rozjezdu ze startovního roštu při závodech.

***POZNÁMKA:** Aby mohla dvojitá spojka fungovat, je třeba oběma přepínačům přiřadit funkci spojky.

U titulů pro konzole nemusí funkce ruční brzdy, osy A a osy B reagovat, protože podporu pro tyto funkce musí přidat vývojář hry.



Záběr spojky

Toto nastavení použijte k vyladění hodnot os přepínačů dvojité spojky pro hru/auto, které používáte, a k dosažení vynikajících startů. Další podrobnosti naleznete v další části příručky.



Režim otáček

Indikátory otáček disponují několika předvolenými vzory, ze kterých si můžete vybrat. Kromě toho můžete vytvořit vlastní vzory pomocí G HUB a uložit je do integrované paměti volantu.



Jas otáček

Slouží k nastavení celkové úrovně jasu indikátorů otáček.



Domovská obrazovka

Pomocí těchto možností můžete změnit zobrazený obsah na displeji Nastavení, když právě neprobíhá nastavování volantu nebo pedálů. Zobrazení Nastavení na volantu PRO Wheel disponuje čtyřmi režimy zobrazení

- 1 Dynamické
- 2 Test
- 3 Profil
- 4 Krouticí moment

Dynamické

Podporuje potenciální budoucí aktualizace funkcí obrazovky.
Výchozí nastavení je funkce Test.

Test

Ve výchozím nastavení se na displeji při otočení volantu bez spuštěného herního závodního titulu zobrazí obrazovka Test.
Na této obrazovce můžete pohybovat volantem, přepínači dvojitě spojky a sešlápnout pedály kompatibilní sady pedálů (je-li připojena) a sledovat odezvu náprav.

Profil

Zobrazuje aktuálně nastavení profil pro volant.

Točivý moment

Zobrazuje aktuální a průměrný výstupní točivý moment volantu.

Režim kompatibility

Zejména na PC nemusí některé závodní tituly volant PRO Wheel automaticky rozpoznat. Pokud k tomu dojde, můžete zpravidla překonfigurovat ovládací prvky hry a přiřadit volant PRO Wheel tak, aby fungoval. U některých herních titulů může být jednodušší aktivovat režim kompatibility volantu G923.

Pokud zvolíte možnost G923 v režimu kompatibility, volant se restartuje a zobrazí se na PC/konzoli jako volant G923. Hry, které mají nativní podporu volantu G923, díky tomu automaticky nastaví volant tak, aby fungoval (je také důležité, aby byla k volantu připojena kompatibilní sada pedálů).

V režimu volantu G923 není řada výše uvedených nastavení k dispozici. Budete moci nastavit Sílu, FFB filtr, Tlumič a Brzdnou sílu. Jediná vaše další možnost je Režim kompatibility, který můžete použít k přepnutí volantu zpět do původního režimu PRO Wheel. Přepínače dvojitě spojky budou v tomto režimu fungovat pouze jako Plyn a Brzda. Proto se doporučuje, abyste vždy pokud možno zůstali v režimu volantu PRO Wheel a měli tak přístup k úplné sadě funkcí volantu.

Platforma

Ve výchozím nastavení vás volant PRO Wheel při zapnutí vždy vyzve k výběru platformy, kterou chcete použít. Chcete-li tomu zabránit, pak můžete volant přinutit, aby se vždy spouštěl v jednom režimu (například když hrajete pouze na PC). Nastavení platformy obsahuje řadu možností:

- Při spuštění (výchozí)
- Konzole (ty se změní v závislosti na tom, jakou verzi volantu PRO Wheel máte)
- PC

Stačí vybrat požadovanou možnost a při příštím zapnutí volantu se automaticky zvolí tato možnost.

NASTAVENÍ DVOJITÉ SPOJKY

- 1** V herním titulu, který chcete použít, spusťte trénink nebo časovku v autě dle svého výběru.
- 2** Přejděte na nastavení záběru dvojité spojky na obrazovce Nastavení volantu PRO Wheel.
- 3** Zcela stiskněte levý přepínač dvojité spojky, zařadíte 1. rychlostní stupeň pomocí přepínače řazení a přidejte plný plyn.
- 4** Držte přepínač dvojité spojky zcela stisknutý a pomocí pravého otočného voliče na volantu upravujte hodnotu na displeji, dokud na obrazovce neuvídněte, že se vůz začíná pohybovat.
- 5** Nyní experimentujte s rozjezdy z místa pomocí pokynů níže a upravujte hodnotu, dokud nebudete spokojeni s trakcí ve hře.

POUŽITÍ DVOJITÉ SPOJKY

Použití systému dvojité spojky na startovním roštu v závodě vám umožní dosáhnout maximální trakce bez nutnosti hledat bod záběru vašeho spojkového pedálu – a tím dosáhnout značné výhody při startu závodu. Postup použití systému dvojité spojky ve hře:

- 1** Při startu závodu zcela stiskněte oba přepínače dvojité spojky.
- 2** Zařadíte první stupeň pomocí pákového spínače pro řazení nahoru a plně sešlápněte plynový pedál.
- 3** Jakmile se rozsvítí zelená pro start závodu, okamžitě uvolněte pravý přepínač dvojité spojky. Auto by se mělo začít pohybovat, jelikož bod záběru spojky byl překročen.
- 4** Plynule uvolňujte levý přepínač dvojité spojky, abyste dosáhli maximální trakce.

Tento poslední krok stojí za to trénovat a několikrát upravit nastavení bodu záběru, než naleznete způsob, který vám vyhovuje. Jakmile to perfektně zvládnete, může vám tato funkce pomoci při startu z roštu získat několik míst.

***POZNÁMKA:** Podpora funkce dvojité spojky nemusí být u některých her dostupná. Seznam her podporujících funkci dvojité spojky naleznete na stránce logitechG.com/support/pro-wheel-xb

G HUB A VLASTNÍ VZORY OTÁČEK

Logitech G HUB aktivuje u volantu PRO Wheel následující funkce:

- Programování tlačítek s profily, které lze propojit s hrami
- Regulaci nastavení volantu, např. úhel natočení a sílu odezvy TRUEFORCE
- Vytvoření vlastních vzorů indikátorů otáček
- Úpravy herních profilů a vlastní vzory indikátorů otáček v integrované paměti
- Testování různých os volantu

NASTAVENÍ LIGHTSYNC / INDIKÁTORŮ OTÁČEK V G HUB

Volant PRO Racing Wheel má již v paměti uloženu řadu výchozích vzorů podsvícení otáček, které lze vybrat v rámci G HUB. Herní vývojáři mohou také podle potřeby přímo nastavit indikátory otáček s cílem přesně napodobit chování vozu, který simulují. Můžete však také upravit vlastní vzory podsvícení, které jsou uloženy v paměti volantu. To umožňuje uživatelům konzole rovněž využívat tuto funkci – nastavit vše v počítači se systémem Windows, uložit do paměti volantu a pak jej připojit ke konzoli.

Jakýkoli efekt, včetně vlastních uživatelských efektů, lze zkopírovat pomocí ikony kopírování, která se zobrazí napravo od efektu při jeho výběru.

Celkový jas indikátorů otáček lze změnit pomocí posuvníku pod rozbalovací nabídkou efektů.

G HUB – NASTAVENÍ VOLANTU

Citlivost

Mění výstupní citlivost volantu tak, že je více či méně citlivý. Ponecháte-li tento posuvník na hodnotě 50 %, bude výstup lineární 1:1. Při hodnotách mezi 51 % a 100 % bude volant postupně více citlivý ve středovém pásmu pohybu volantu. Při hodnotách mezi 0 % a 49 % bude volant postupně méně citlivý ve středovém pásmu pohybu volantu.

Všechna ostatní nastavení odpovídají nastavením zobrazovaným na displeji Nastavení na základně volantu a jsou popsána výše v této příručce.

NASTAVENÍ VLASTNÍHO VZORU OTÁČEK

Klikněte na rozbalovací nabídku a vyberte jeden z Efektů v zařízení a poté klikněte na tlačítko Upravit:



Na levé straně se nachází volič barev. V hlavní části s barvami lze odstín barvy v obdélníku změnit pohybem zleva doprava a jas barvy pohybem shora dolů.

Barvu můžete uložit kliknutím na kruh se znaménkem + pod obdélníkem. Chcete-li přiřadit barvu některému z indikátorů, stačí vybrat barvu a poté kliknout na indikátor na obrázku vpravo (ikona myši se změní na kbelík barvy na znamení, že můžete indikátor „vybarvit“ touto barvou).

Pod ním je rozbalovací nabídka obsahující přednastavené vzory, se kterými se volant PRO Racing Wheel již dodává – vyberte si vzor dle libosti.

Pro dokončení přejmenujte vzor výběrem textu indikátoru otáček v horní části, zadejte vlastní název a poté klikněte na Uložit v dolní části.

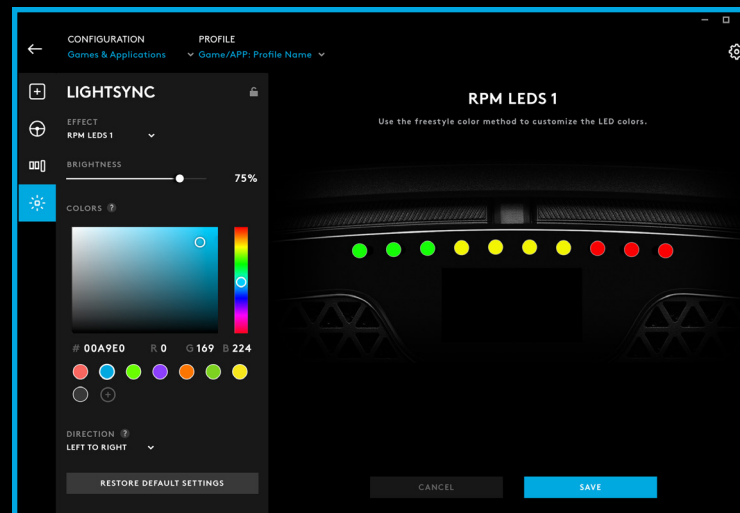

SPRÁVA PROFILŮ G HUB A INTEGROVANÝCH PROFILŮ

V horní části G HUB jsou k dispozici dvě rozbalovací nabídky: Konfigurace a profil.

Konfigurace umožňuje zvolit, zda budete upravovat softwarové profily pro hry v rámci G HUB, podobně jako u jiných produktů Logitech G, nebo vám umožňuje upravit nastavení v integrované paměti.

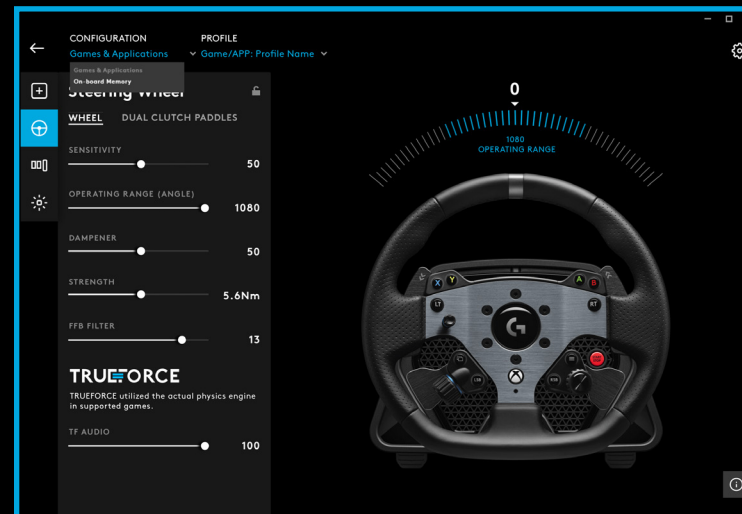

Pokud je v nabídce Konfigurace vybrána možnost Hry a aplikace, bude rozbalovací nabídka pro Profil obsahovat všechny profily, které jsou dostupné v G HUB, profily zahrnuté jako součást aktualizací G HUB nebo vlastní profily, které jste si vytvořili a které jsou propojeny se souborem .exe programu.

Pokud je v nabídce Konfigurace vybrána možnost Integrovaná paměť, bude rozbalovací nabídka Profil obsahovat pouze 5 slotů integrované paměti:

Veškeré změny nastavení v G HUB budou automaticky uloženy do paměti volantu PRO Wheel pro vybraný profil. Můžete také upravit název profilu. Po výběru profilu klikněte na ikonu Upravit vedle Profilu v horní části obrazovky. Poté můžete zadat nový název profilu a ten se uloží do volantu PRO Wheel. Název se zachová v paměti, takže pokud poté použijete volant PRO Wheel na konzoli, bude tento název profilu stále přítomen.

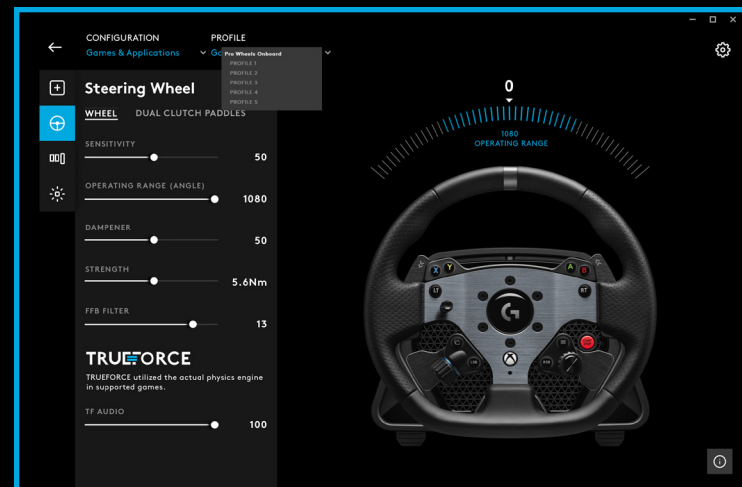

***POZNÁMKA:** Pokud je na volantu PRO Wheel otevřená nabídka nastavení, nelze provádět změny nastavení volantu pomocí G HUB. Pokud G HUB zjistí, že je otevřena nabídka nastavení, zobrazí chybové hlášení s výzvou k zavření nabídky nastavení na volantu.

DOPORUČENÁ ÚDRŽBA

Volant PRO Racing Wheel byl zkonstruován pro mnoho stovek hodin provozu a s cílem zachovat stejnou odezvu, jako když jste jej začali používat. Podobně jako u vašeho skutečného automobilu však doporučujeme volant udržovat čistý pomocí jednoduché polopravidelné údržby.

Pravidelná údržba (každý týden)

- Vysajte přední mřížku základny volantu, abyste zabránili hromadění prachu.
- Očistěte tělo a věnec volantu vlhkým hadříkem, který nepouští vlákna, a ujistěte se, že hadřík není příliš mokrý.

Každých 200 hodin

Očistěte vnější povrch rychloupínacího adaptéru na základně volantu pomocí hadříku s izopropylalkoholem.

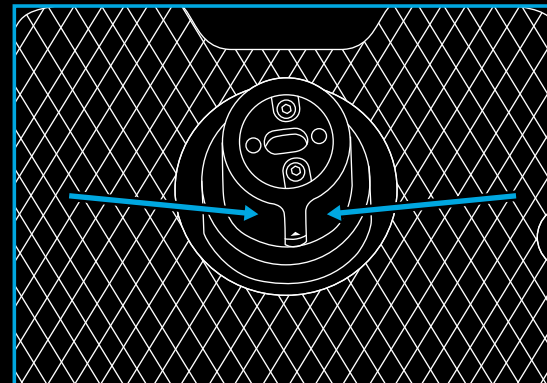

AKTUALIZACE FIRMWARU

Firmware (také známý jako integrovaný software) je kód, který řídí všechny funkce vašeho volantu PRO Wheel. Společnost Logitech může pravidelně vydávat aktualizace firmwaru s cílem zlepšit funkčnost. Ty jsou k dispozici prostřednictvím aplikace G HUB, která vás informuje o dostupnosti aktualizace.

OTÁZKY?

logitechG.com/support/pro-wheel-xb

PRIPOJENIE

- 1 Pripojenie USB pre PC / konzoly
- 2 Porty periférií*
- 3 Napájací konektor

* **Poznámka:** Nejde o štandardné pripojenie USB. V týchto portoch budú fungovať iba pretekárske periférne zariadenia Logitech. Iné periférne zariadenia USB nebudú fungovať a nemali by ste ich pripájať.

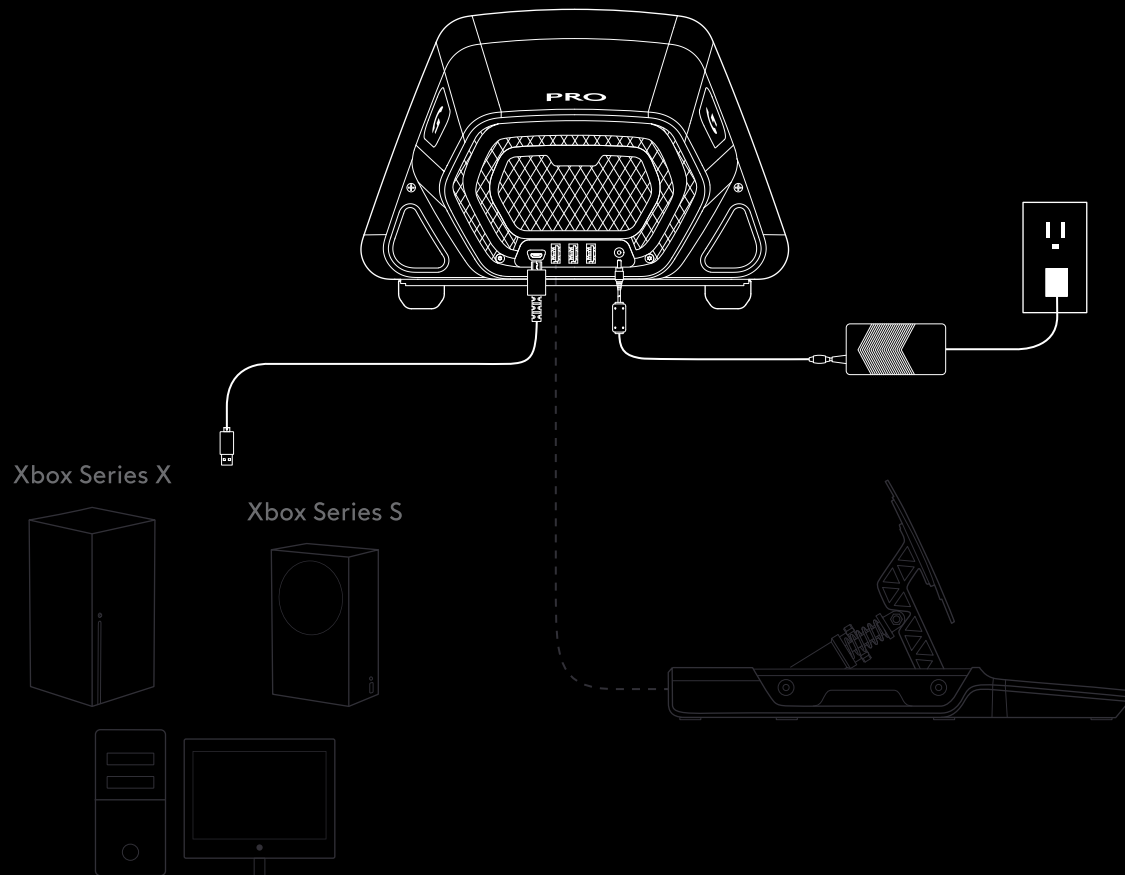

Skontrolujte, či je napájací konektor celkom zasunutý; v opačnom prípade nemusí volant PRO Wheel fungovať správne. Pri zasúvaní konektora ucítite malé cvaknutie, ale konektor môžete zatlačiť ďalej až do jeho úplného zasunutia. Pri zasúvaní konektora nevyvíjajte prehnajú silu.

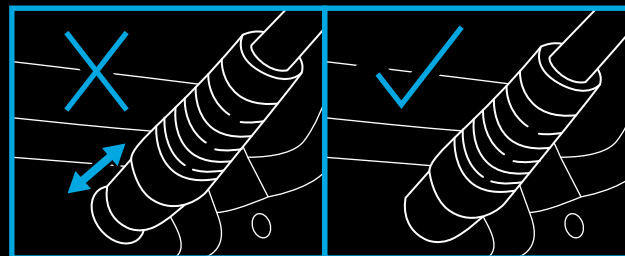

INŠTALÁCIA

1 STÔL

1a. Položte základňu volantu na stôl a uistite sa, že pätky na spodku sú zarovnané s okrajom.

1b. Vložte svorku do otvoru v prednej časti.

1c. Pritiahnite svorku dotiahnutím skrutky.

Hneď ako sa svorka dotkne stola, stačí približne pol až jedna celá otáčka skrutky na dosiahnutie správnej úrovne upnutia. Skrutku nepriťahujte nadmerne.

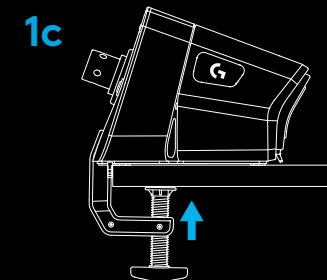
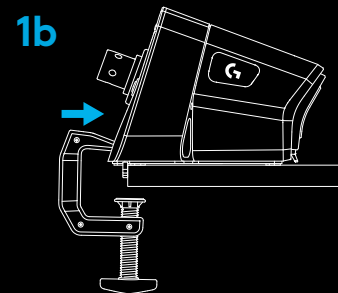
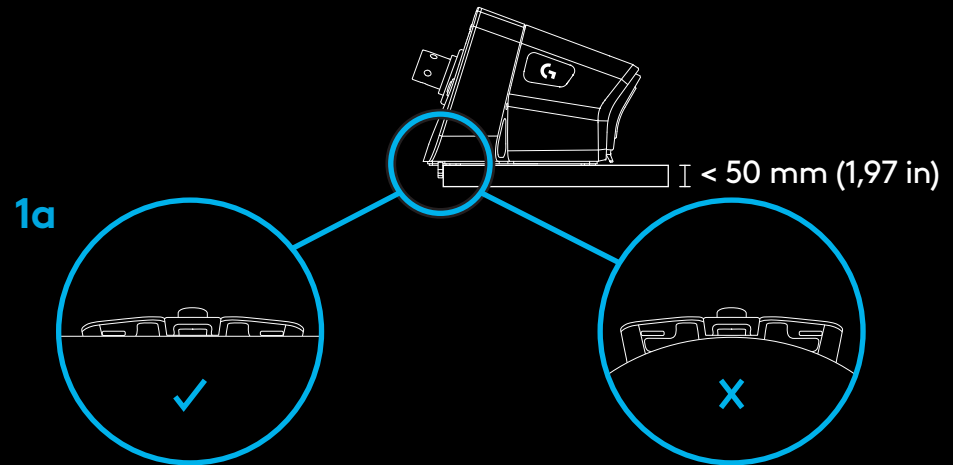

* **Poznámka:** Vezmite do úvahy aj konštrukciu svojho stola a jeho vhodnosť na upnutie volantu s vysokým točivým momentom. Niektoré stoly sa vyznačujú konštrukciou s dutým jadrom, napríklad tam, kde máte hornú časť materiálu a spodnú časť. Tieto časti bývajú tenké a spravidla nie sú schopné odolať silám vznikajúcim po upnutí volantu k stolu. Spoločnosť Logitech odporúča volant PRO Wheel upnúť k stolu vyrobenému z pevného materiálu, ako je MDF alebo drevo.

2 PRETEKÁRSKA SEDAČKA

2a. Pomocou troch otvorov pre skrutky na spodnej strane volantu PRO Racing Wheel ho môžete pripevniť k väčšine rozšírených pretekárskych sedačiek.

- Budete potrebovať 3 skrutky M6X1 (nie sú súčasťou dodávky) s maximálnou hĺbkou 15 mm v základne volantu. Nezabudnite vziať do úvahy hrúbku povrchu, na ktorý pripevníte základňu volantu.
- Použitím dlhšej skrutky by došlo k poškodeniu volantu, preto v prípade potreby použite podložky, aby ste zaistili, že skrutky nepreniknú príliš hlboko do základne volantu.
- Skrutky stačí dotiahnuť rukou. Na ich dotiahnutie nepoužívajte elektrické náradie.

2b. Pri upevňovaní k pretekárskej sedačke môžete použiť priložený kryt na zakrytie otvoru so svorkou.

2a

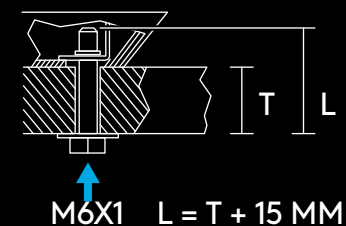
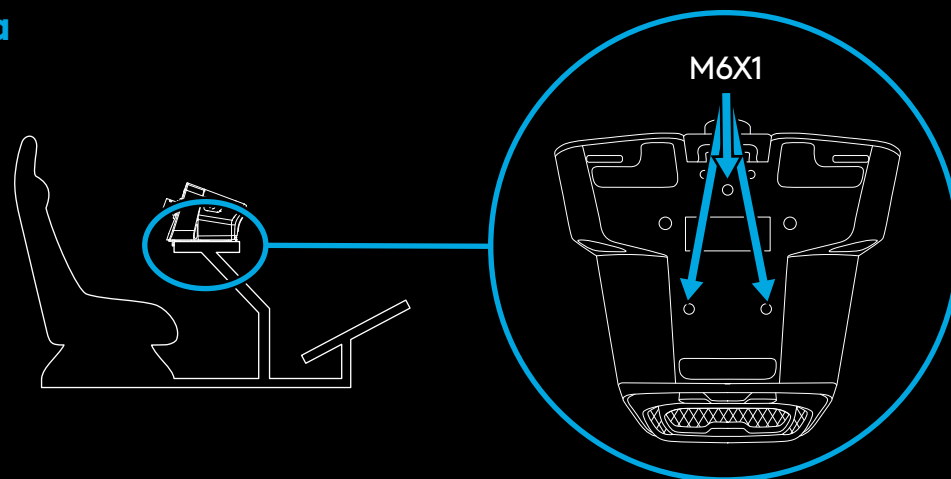

VÝSTRAHA: Nepoužívajte veniec volantu ako páku pri nastupovaní alebo vystupovaní z pretekárskej sedačky, hrozí riziko poškodenia volantu PRO Racing Wheel.

2b

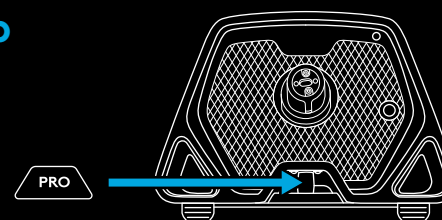

3 NASADENIE VENCA VOLANTU

- 3a. Pripojte veniec volantu k základni volantu a skontrolujte, či je hriadeľ správne vyrovnaný.
- 3b. Pri upevňovaní k pretekárskej sedačke môžete použiť priložený kryt na zakrytie otvoru so svorkou.
- 3c. Zatlačte veniec volantu na hriadeľ na základni volantu, kým nezačujete zacvaknutie rýchloúpinacieho krúžka na miesto.

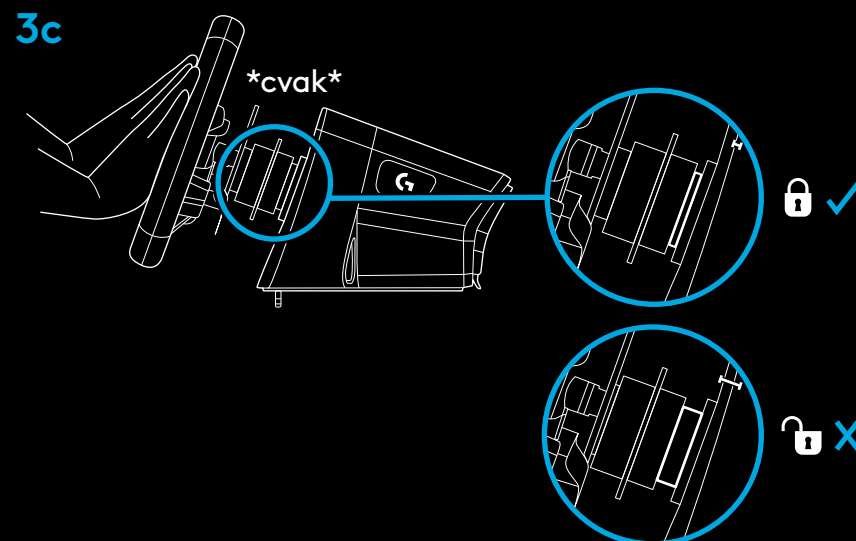
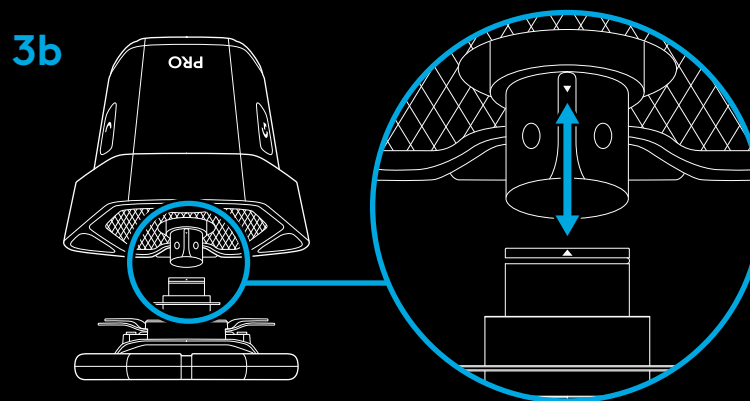
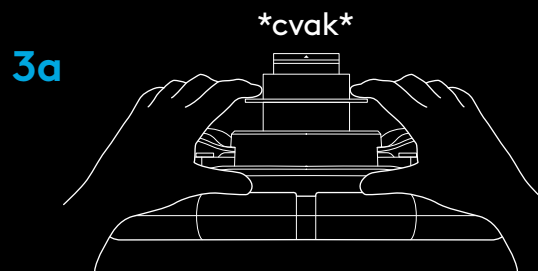

ZAPNUTIE A SOFTVÉR

1 Zapnite volant stlačením tlačidla napájania na prednej strane základne volantu. Veniec volantu sa s cieľom kontroly kalibrácie mierne otočí a potom sa vycentruje.

2 Zobrazenie nastavení na základni volantu vás potom vyzve na výber platformy, na ktorej chcete hrať.

3 Pomocou ľavého alebo pravého otočného voliča na volante vyberte platformu a potom stlačením voliča (ozve sa kliknutie) urobte výber.

- Ak chcete hrať na konzole, jednoducho načítajte kompatibilnú hru podľa svojho výberu a začnite pretekať.
- Na PC musíte najprv prevziať a nainštalovať najnovšiu verziu softvéru Logitech G HUB na stránke www.logitechG.com/GHUB. Po jeho inštalácii môžete začať pretekať v hernom titule podľa svojho výberu. Nezabudnite, že niektoré tituly budú vyžadovať, aby ste najprv nakonfigurovali volant v nastavení ovládania hry, predtým než ho budete môcť použiť.

Pri niektorých tituloch môžete využiť aj režim compatibility volantu G923, ktorý môže byť vyžadovaný, aby volant fungoval alebo na zjednodušenie jeho nastavenia. Podrobné informácie o jeho aktivácii nájdete v časti príručky, ktorá sa zaoberá zobrazením nastavení.

Po dokončení vypnite volant stlačením a podržaním tlačidla napájania na 2 sekundy.

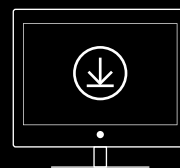
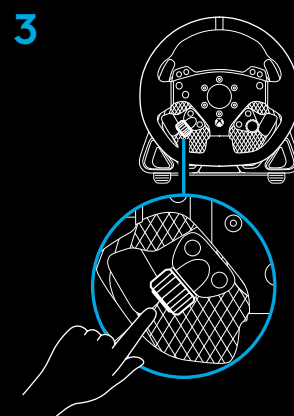
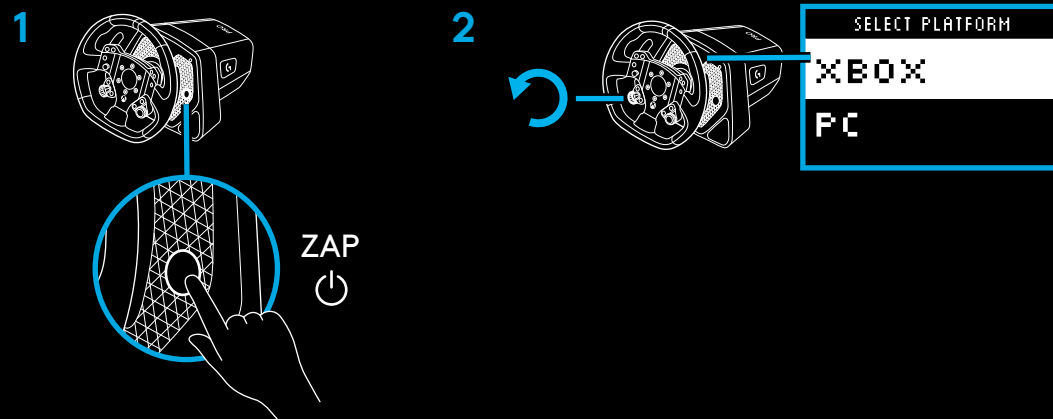

www.logitechG.com/ghub

FUNKCIE

- 1 Nižší stupeň
- 2 Tlačidlá Y, X a LT
- 3 Smerový ovládač
- 4 Tlačidlá Zobrazíť a LSB
- 5 Ľavý pákový prepínač dvojitej spojky
- 6 Ľavý otočný volič a tlačidlo*
- 7 Vyšší stupeň
- 8 Tlačidlá A, B a RT
- 9 Tlačidlá Menu a RSB
- 10 Pravý pákový prepínač dvojitej spojky
- 11 Pravý otočný volič a tlačidlo*
- 12 Tlačidlo Xbox

- 1 Displej s nastavením OLED a indikátory RPM
- 2 Tlačidlo Nastavení
- 3 Tlačidlo napájania
- 4 Kryt otvoru pre svorku

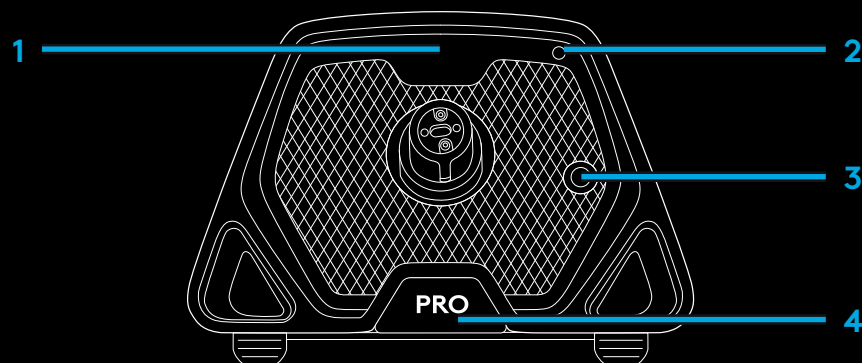
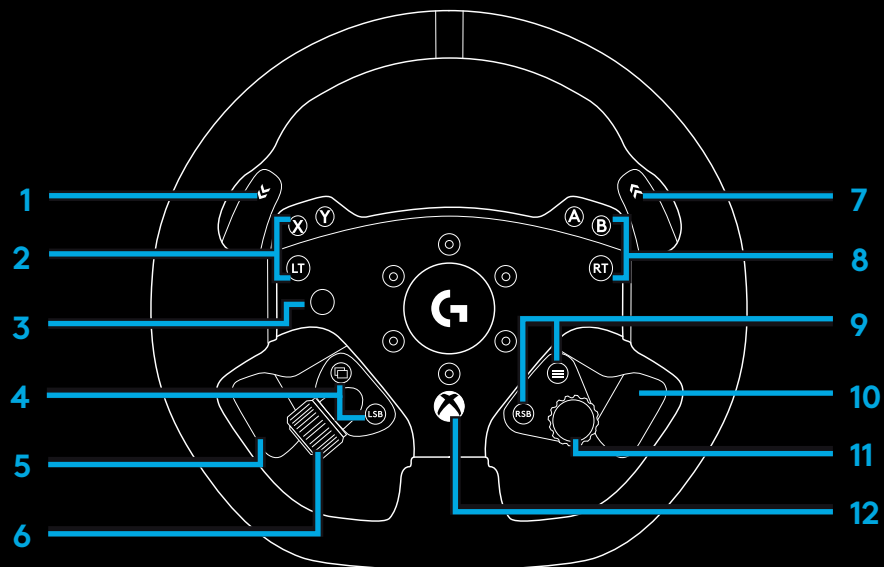

SPÄTNÁ ODOZVA

Volant Logitech G PRO Racing Wheel disponuje motorom s priamym pohonom, ktorý poskytuje spätnú odozvu v podporovaných hrách a systémoch. V podporovaných tituloch si navyše budete môcť vyskúšať našu verziu spätnej odozvy novej generácie: TRUEFORCE.

TRUEFORCE je integrovaná priamo do hernej fyziky a zvuku, a prináša vysoko presnú spätnú odozvu v reálnom čase. Prilnavosť pneumatík, tlmiče, hmotnosť, výkon – dokonca zvukové rezonancie jednotlivých motorov – sú okamžite a presne prenášané do volantu.

Zoznam podporovaných titulov nájdete na stránke logitechG.com/support/PRO_Wheel_xb



* **POZNÁMKA:** Motor s priamym pohonom vo volante môže produkovať veľmi vysokú úroveň točivého momentu (až 11 Nm). Pri používaní volantu buďte opatrní a nastavte úroveň spätnej odozvy s ohľadom na limity osoby, ktorá ho používa.

Tento produkt nie je určený na používanie malými deťmi.

Ak vaše vozidlo pri pretekaní v hernom simulátore havaruje, môže sa vám volant vytrhnúť z rúk. Nepokúšajte sa pohyb volantu zastaviť, hrozí riziko zranenia. Volant môžete spravidla zastaviť pozastavením hry. Na PC tak môžete urobiť prostredníctvom klávesnice (obvykle pomocou klávesy Escape, ale môže sa to líšiť podľa herného titulu). Na konzole môže byť nutné odpojiť kábel USB volantu od konzoly.

Pri náročnom používaní môžete zaznamenať mierny zápach z výfuku v zadnej časti volantu. To je normálne a časom tento jav odznie.

Ak navyše absolvujete výnimočne dlhé pretekárske akcie s volantom pri maximálnom točivom momente, niektoré časti volantu môžu byť horúce na dotyk, najmä rýchlopínací krúžok na volante a rýchlopínací adaptér na základni volantu. Za takýchto okolností odporúčame nechať volant PRO Wheel vychladnúť, než snímete veniec volantu a/alebo presuniete základňu volantu z miesta, kde je upevnený.

NASTAVENIA

Stlačením tlačidla Nastavenia na základni volantu otvoríte ponuku Nastavenia. V ponuke nastavení môžete nakonfigurovať rôzne nastavenia volantu (a pedálov, ak sú pripojené) v 5 rôznych integrovaných profiloch, alebo, ak je volant pripojený k PC, priamo upraviť aktuálne aktívny profil v aplikácii G HUB. Potom môžete ľahko prepínať medzi profilmi, keď zmeníte herný titul (alebo aj keď zmeníte vozidlo v rovnakom hernom titule). Všetky nastavenia sú upraviteľné v reálnom čase a ich zmena sa prejaví ihneď po dokončení úprav.

5 rôznych integrovaných profilov môžete premenovať pomocou G HUB. Ak pretekáte na konzole, môžete volant PRO Wheel pripojiť k počítaču, premenovať integrované profily, a tieto názvy zostanú ponechané po pripojení späť ku konzole.



Navigácia v ponuke

Pomocou otočných voličov na volante môžete prechádzať ponukami nahor/nadol alebo upravovať nastavenia. Stlačením voliča vyberiete možnosť alebo potvrdíte výber.

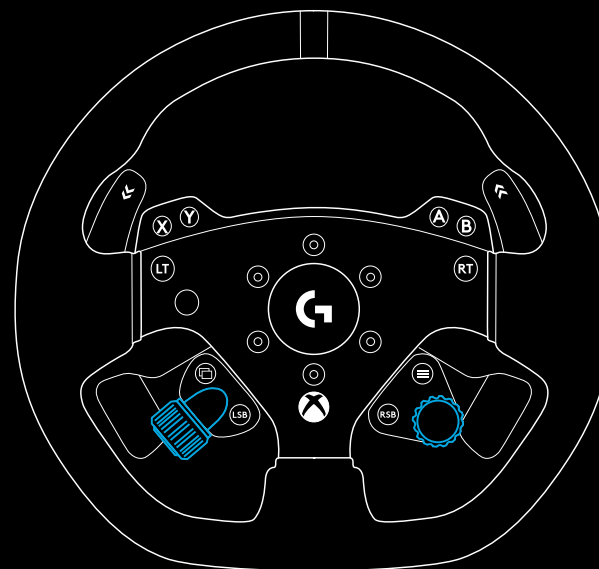

Profil

Zmeňte aktívny profil volantu. Na výber máte 5 integrovaných profilov. Na PC máte ďalšiu možnosť nazývanú G HUB.

Ak túto možnosť vyberiete, volant použije nastavenia pre aktuálne aktívny profil v aplikácii G HUB. Ak urobíte úpravy niektorého z nastavení na volante pomocou displeja nastavení, prejavia sa tieto zmeny aj v aktuálne aktívnom profile v G HUB.

Názvy integrovaných profilov môžete upraviť pomocou G HUB.



Sila

Umožňuje nastaviť celkovú maximálnu silu spätnej odozvy prenášanú na volant v rozmedzí od 1 do 11 Nm točivého momentu.

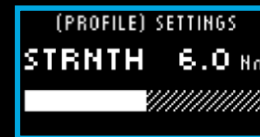

Zvuk TF

Nastaví silu výstupu zvukových efektov u hier, ktoré podporujú TRUEFORCE. Zvukové efekty budú replikovať rôzne aspekty vášho pretekárskeho titulu, ako je zvuk motora, prílnavosť pneumatík alebo povrch vozovky.

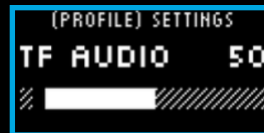

*** POZNÁMKA:** Obvykle sa odporúča, aby úroveň zvuku TrueForce bola nastavená na dostatočne nízku úroveň s cieľom získať doplňujúce informácie, ktoré poskytuje, bez toho aby došlo k narušeniu celkového dojmu. Predstavte si úroveň vibrácií, ktoré sa prenášajú prostredníctvom volantu skutočného automobilu, a o to usilujte. Niektoré tituly poskytujú ďalšiu úroveň ovládania v rámci ponúk možností ovládania, ktoré umožňujú nastaviť jednotlivé prvky zvuku, napríklad oddelenie zvuku motora, pneumatík a vozovky.

Filter spätnéj odozvy

Každý jazdný simulátor spúšťa fyzikálnu a spätnú odozvu v rôznych rýchlostiach – niektoré iba pri 60 Hz, iné pri 300 Hz alebo viac. Pri vysoko citlivom volante s priamym pohonom je žiaduce odfiltrovať frekvencie, ktoré simulátor nie je schopný reprodukovať. Ak túto možnosť ponecháte vo východiskovom nastavení AUTO, zahrnie prevažnú väčšinu simulácií a poskytnete vám plynulejší zážitok. V prípade potreby môžete túto možnosť ručne upraviť pomocou nastavení od 1 (najmenší filter) do 15 (maximálny filter), čo vám umožní reprodukovať niektoré ďalšie menšie efekty, ktoré niektoré tituly produkujú, na úkor prenesenia o trochu viac šumu do spätnej odozvy.



Tlmič

Toto nastavenie umožňuje upraviť odozvu volantu tak, aby pôsobila realistickejšie. Volanty s priamym pohonom sú omnoho citlivejšie než staršie volanty so spätnou odozvou, čo môže mať za následok určité neobvyklé správanie pri hraní starších titulov, ktoré nepodporujú odozvu TRUEFORCE, z ktorých najčastejšie je pri jazde po rovnej časti trati. V niektorých tituloch môžete zaznamenať jav, keď sa volant začne rýchle pohybovať doľava a doprava okolo stredu. Ide o situáciu, keď volant reaguje na signály z hry, ktoré hovoria, aby zostal vycentrovaný, avšak jeho reakcie sú prehnane kvôli citlivosti volantu. Nastavením úrovne tlmenia pomôžete tento jav filtrovať, ale pamätajte, že akákoľvek úroveň tlmenia bude mať za následok klesajúcu citlivosť volantu úmerne k tomu, koľko percent nastavíte. Preto odporúčame zachovať nastavenie na najnižšej možnej hodnote, aby nedošlo k ovplyvneniu výkonnosti volantu.



Uhol

Zmeňte celkový prevádzkový rozsah uhlov volantu. Pri väčšine herných titulov ponechajte toto nastavenie na 1080 stupňoch, pričom jednotlivé tituly prispôbia správny rozsah otáčania pre vozidlo, ktorý používate. Pri tituloch, ktoré tak nerobia, alebo ak chcete anulovať to, čo hra robí, potom môžete využiť toto nastavenie.



Brzdná sila

Toto nastavenie je k dispozícii iba v prípade, že je k volantu PRO Wheel pripojená kompatibilná súprava pedálov. Umožňuje nastaviť úroveň sily potrebnej na dosiahnutie 100% brzdenia. Pri nastavovaní úrovne môžete stlačením brzdového pedála zobrazíť výstup osi, čo uľahčuje ladenie podľa vašich predstáv.



Režim prepínača L / prepínača R

Prepínače dvojitej spojky môžete priradiť jednej z niekoľkých rôznych osí:

Spojka

Plyn

Brzda

Ručná brzda

Osa A

Osa B

Osa A/B je dvojica ďalších nešpecifických osí, ktoré môžete priradiť iným funkciám mimo normálne scenáre simulačného pretekania, napr. pohľad doľava/doprava. Podpora pre tieto osi v tituloch pre konzoly bude závisieť na vývojárovi.

Plyn a brzda umožňujú hráčom s rôznou mierou postihnutia sa aj napriek tomu zúčastniť simulačných pretekov pomocou základného analógového ovládania týchto funkcií, ktoré sú potrebné na lepšie ovládanie.

Ovládanie ručnej brzdy je kľúčovou požiadavkou na driftovanie a rallye pretekánie.

Spojka otvára možnosť aktivácie funkcie dvojitej spojky na volante. Dvojitú spojku môžete lepšie chápať ako funkciu podpory pri štarte, ktorá umožní maximálnu trakciu a rýchlosť pri rozjazde zo štartovného miesta na pretekoch.

* **POZNÁMKA:** Aby mohla dvojitá spojka fungovať, je potrebné obom prepínačom priradiť funkciu spojky.

Pri tituloch pre konzoly nemusí funkcia ručnej brzdy, osi A a osi B reagovať, pretože podporu pre tieto funkcie musí pridať vývojár hry.



Záber spojky

Toto nastavenie použite na vyladenie hodnôt osí prepínačov dvojitej spojky pre hru/auto, ktoré používate, a na dosiahnutie vynikajúcich štartov. Ďalšie podrobnosti nájdete v ďalšej časti príručky.



Režim otáčok

Indikátory otáčok disponujú niekoľkými predvolenými vzormi, z ktorých si môžete vybrať. Okrem toho môžete vytvoriť vlastné vzory pomocou G HUB a uložiť ich do integrovanej pamäte volantu.



Jas otáčok

Slúži na nastavenie celkovej úrovne jasnosti indikátorov otáčok.



Domovská obrazovka

Pomocou týchto možností môžete zmeniť zobrazený obsah na displeji Nastavení, keď práve neprebíha nastavovanie volantu alebo pedálov. Zobrazenie Nastavení na volante PRO Wheel disponuje štyrmi režimami zobrazenia

- 1 Dynamické
- 2 Test
- 3 Profil
- 4 Krútiaci moment

Dynamické

Podporuje potenciálne budúce aktualizácie funkcií obrazovky. Východiskové nastavenie je funkcia Test.

Test

Vo východiskovom nastavení sa na displeji pri otočení volantu bez spusteného herného pretekárskeho titulu zobrazí obrazovka Test. Na tejto obrazovke môžete pohybovať volantom, prepínačmi dvojitej spojky a zošliapnuť pedále kompatibilnej súpravy pedálov (ak je pripojená) a sledovať odozvu osí.

Profil

Zobrazuje, na ktorý profil máte aktuálne nastavený volant.

Krútiaci moment

Zobrazuje aktuálny a priemerný výstupný točivý moment volantu.

Režim kompatibility

Najmä na PC nemusia niektoré pretekárske tituly volant PRO Wheel automaticky rozpoznať. Ak k tomu dôjde, môžete spravidla prekonfigurovať ovládacie prvky hry a priradiť volant PRO Wheel tak, aby fungoval. Pri niektorých herných tituloch môže byť jednoduchšie aktivovať režim kompatibility volantu G923.

Ak zvolíte možnosť G923 v režime kompatibility, volant sa reštartuje a zobrazí sa na PC/konzole ako volant G923. Hry, ktoré majú natívnu podporu volantu G923, vďaka tomu automaticky nastaví volant tak, aby fungoval (je tiež dôležité, aby bola k volantu pripojená kompatibilná súprava pedálov).

V režime volantu G923 nie sú mnohí vyššie uvedené nastavenia k dispozícii. Budete môcť nastaviť Silu, filter FFB, Tlmič a Brzdnú silu. Jediná vaša ďalšia možnosť je Režim kompatibility, ktorý môžete použiť na prepnutie volantu späť do pôvodného režimu PRO Wheel. Prepínače dvojitej spojky budú v tomto režime fungovať iba ako Plyn a Brzda. Preto sa odporúča, aby ste vždy pokiaľ možno zostali v režime volantu PRO Wheel a mali tak prístup k úplnému balíku funkcií volantu.

Platforma

Vo východiskovom nastavení vás volant PRO Wheel pri zapnutí vždy vyzve na výber platformy, ktorú chcete použiť. Ak chcete tomu zabrániť, potom môžete volant prinútiť, aby sa vždy spúšťal v jednom režime (napríklad keď hráte iba na PC). Nastavenie platformy obsahuje rad možností:

- Pri spustení (východiskové)
- Konzoly (tie sa zmenia v závislosti na tom, akú verziu volantu PRO Wheel máte)
- PC

Stačí vybrať požadovanú možnosť a pri nasledujúcom zapnutí volantu sa automaticky zvolí táto možnosť.

NASTAVENIE DVOJITÉ SPOJKY

- 1** V hernom titule, ktorý chcete použiť, spusťte tréning alebo časovku v aute podľa svojho výberu.
- 2** Prejdite na nastavenie záberu dvojitej spojky na obrazovke Nastavenia volantu PRO Wheel.
- 3** Úplne stlačte ľavý prepínač dvojitej spojky, zaradíte 1. rýchlostný stupeň pomocou prepínača radenia a pridajte plný plyn.
- 4** Držte prepínač dvojitej spojky úplne stlačený a pomocou pravého otočného voliča na volante upravujte hodnotu na displeji, kým na obrazovke nevidíte, že sa vozidlo začína pohybovať.
- 5** Teraz experimentujte s rozjazdami z miesta pomocou pokynov nižšie a upravujte hodnotu, kým nebudete spokojní s trakciou v hre.

POUŽITIE DVOJITEJ SPOJKY

Použitie systému dvojitej spojky na mieste štartu v pretekoch vám umožní dosiahnuť maximálnu trakciu bez nutnosti hľadať bod záberu vášho spojkového pedála – a tým dosiahnuť výraznú výhodu pri štarte pretekov. Postup použitia systému dvojitej spojky v hre:

- 1** Pri štarte pretekov úplne stlačte oba prepínače dvojitej spojky.
- 2** Zaradíte prvý stupeň pomocou pákového spínača pre radenie nahor a plne zošliapnite plynový pedál.
- 3** Hneď ako sa rozsvieti zelená pre štart pretekov, okamžite uvoľníte pravý prepínač dvojitej spojky. Auto by sa malo začať pohybovať, keďže bod záberu spojky bol prekročený.
- 4** Plynule uvoľňujte ľavý prepínač dvojitej spojky, aby ste dosiahli maximálnu trakciu.

Tento posledný krok stojí za to trénovať a niekoľkokrát upraviť nastavenie bodu záberu, než nájdete spôsob, ktorý vám vyhovuje. Hneď ako to perfektne zvládnete, môže vám táto funkcia pomôcť pri štarte na získanie niekoľkých pozícií v poradí.

*** POZNÁMKA:** Podpora funkcie dvojitej spojky nemusí byť v niektorých hrách dostupná. Zoznam hier podporujúcich funkciu dvojitej spojky nájdete na stránke logitechG.com/support/pro-wheel-ps

G HUB A VLASTNÉ VZORY OTÁČOK

Logitech G HUB aktivuje pri volante PRO Wheel nasledujúce funkcie:

- Programovanie tlačidiel s profilmi, ktoré môžete prepojiť s hrami
- Reguláciu nastavení volantu, napr. uhol natočenia a silu odozvy TRUEFORCE
- Vytvorenie vlastných vzorov indikátorov otáčok
- Úpravy herných profilov a vlastné vzory indikátorov otáčok v integrovanej pamäti
- Testovanie rôznych osí volantu

NASTAVENIE LIGHTSYNC / INDIKÁTOROV OTÁČOK V G HUB

Volant PRO Racing Wheel má už v pamäti uložený rad východiskových vzorov podsvietenia otáčok, ktoré môžete vybrať v rámci G HUB. Herní vývojári môžu takisto podľa potreby priamo nastaviť indikátory otáčok s cieľom presne napodobniť správanie sa vozidla, ktorý simulujú. Môžete však upraviť aj vlastné vzory podsvietenia, ktoré sú uložené v pamäti volantu. To umožňuje používateľom konzoly takisto využívať túto funkciu – nastaviť všetko v počítači so systémom Windows, uložiť do pamäte volantu a potom ho pripojiť ku konzole.

Akýkoľvek efekt, vrátane vlastných používateľských efektov, môžete skopírovať pomocou ikony kopírovania, ktorá sa zobrazí napravo od efektu pri jeho výbere.

Celkový jas indikátorov otáčok môžete zmeniť pomocou posúvača pod rozbaľovacou ponukou efektov.

G HUB – NASTAVENIE VOLANTU

Citlivosť

Mení výstupnú citlivosť volantu tak, že je viac alebo menej citlivý. Ak ponecháte tento posúvač na hodnote 50 %, bude výstup lineárny 1:1. Pri hodnotách medzi 51 % a 100 % bude volant postupne viac citlivý v stredovom pásme pohybu volantu. Pri hodnotách medzi 0 % a 49 % bude volant postupne menej citlivý v stredovom pásme pohybu volantu.

Všetky ostatné nastavenia zodpovedajú nastaveniam zobrazovaným na displeji Nastavení na základni volantu a sú popísané vyššie v tejto príručke.

NASTAVENIE VLASTNÉHO VZORU OTÁČOK

Kliknite na rozbaľovaciu ponuku a vyberte jeden z Efektov v zariadení a potom kliknite na tlačidlo Upraviť:



Na ľavej strane sa nachádza volič farieb. V hlavnej časti s farbami môžete odtieň farby v obdĺžniku zmeniť pohybom zľava doprava a jas farby pohybom zhora dole.

Farbu môžete uložiť kliknutím na kruh so znamienkom + pod obdĺžnikom. Ak chcete priradiť farbu niektorému z indikátorov, stačí vybrať farbu a potom kliknúť na indikátor na obrázku vpravo (ikona myši sa zmení na nádobku farby na znamenie, že môžete indikátor „vyfarbiť“ touto farbou).

Pod ním je rozbaľovacia ponuka obsahujúca prednastavené vzory, s ktorými sa volant PRO Racing Wheel už dodáva – vyberte si vzor podľa svojich preferencií.

Na dokončenie premenujte vzor výberom textu indikátora otáčok v hornej časti, zadajte vlastný názov a potom kliknite na Uložiť v dolnej časti.

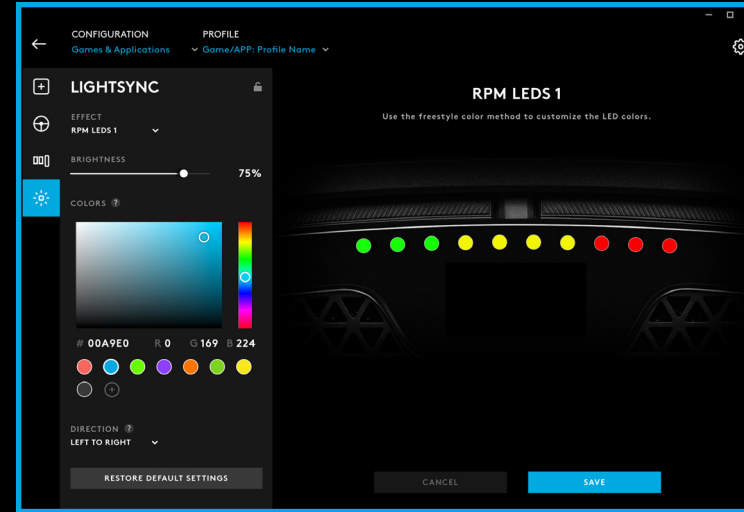

SPRÁVA PROFILOV G HUB A INTEGROVANÝCH PROFILOV

V hornej časti G HUB sú k dispozícii dve rozbaľovacie ponuky: Konfigurácia a profil.

Konfigurácia umožňuje zvoliť, či budete upravovať softvérové profily pre hry v rámci G HUB, podobne ako pri iných produktoch Logitech G, alebo vám umožňuje upraviť nastavenia v integrovanej pamäti.

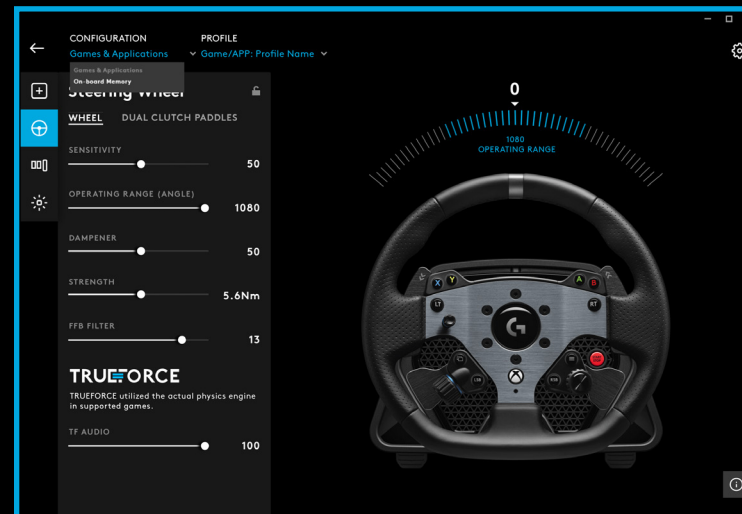

Ak je v ponuke Konfigurácia vybraná možnosť Hry a aplikácie, bude rozbaľovacia ponuka pre Profil obsahovať všetky profily, ktoré sú dostupné v G HUB, profily zahrnuté ako súčasť aktualizácií G HUB alebo vlastné profily, ktoré ste si vytvorili a ktoré sú prepojené so súborom .exe programu.

Ak je v ponuke Konfigurácia vybraná možnosť Integrovaná pamäť, bude rozbaľovacia ponuka Profil obsahovať iba 5 slotov integrovanej pamäte:

Všetky zmeny nastavení v G HUB sa automaticky uložia do pamäte volantu PRO Wheel pre vybraný profil. Môžete upraviť aj názov profilu. Po výbere profilu kliknite na ikonu Upraviť vedľa Profilu v hornej časti obrazovky. Potom môžete zadať nový názov profilu a ten sa uloží do volantu PRO Wheel. Názov sa zachová v pamäti, takže ak potom použijete volant PRO Wheel na konzole, bude tento názov profilu stále prítomný.

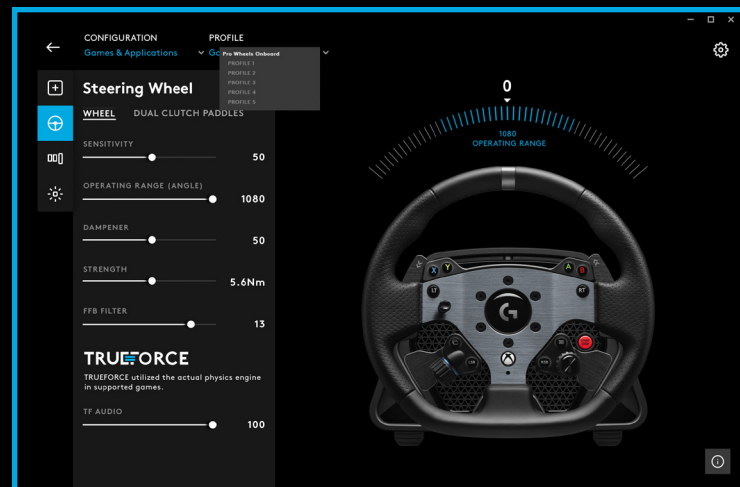

*** POZNÁMKA:** Ak je na volante PRO Wheel otvorená ponuka nastavení, nie je možné robiť zmeny nastavení volantu pomocou G HUB. Ak G HUB zistí, že je otvorená ponuka nastavení, zobrazí chybovú správu s výzvou na zatvorenie ponuky nastavení na volante.

ODPORÚČANÁ ÚDRŽBA

Volant PRO Racing Wheel bol skonštruovaný na veľa stoviek hodín prevádzky a s cieľom zachovať rovnakú odozvu, ako keď ste ho začali používať. Podobne ako vo vašom skutočnom automobile však odporúčame volant udržiavať čistý pomocou jednoduchej polopravidelnej údržby.

Pravidelná údržba (každý týždeň)

- Vysajte prednú mriežku základne volantu, aby ste zabránili hromadeniu prachu.
- Očistite telo a veniec volantu vlhkou handričkou, ktorá nepúšťa vlákna, a uistite sa, že handrička nie je príliš mokrá.

Každých 200 hodín

Očistite vonkajší povrch rýchlopínacieho adaptéra na základni volantu pomocou handričky s izopropylalkoholom.

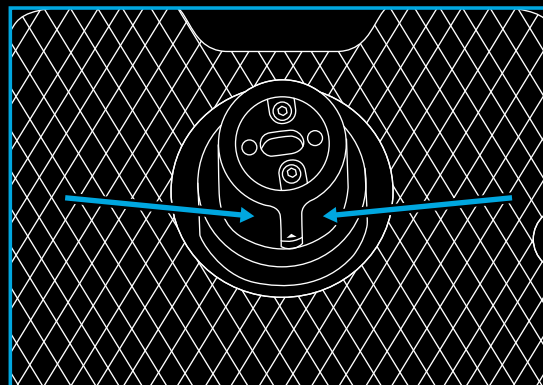

AKTUALIZÁCIA FIRMVÉRU

Firmvér (známy aj ako integrovaný softvér) je kód, ktorý riadi všetky funkcie vášho volantu PRO Wheel. Spoločnosť Logitech môže pravidelne vydávať aktualizácie firmvéru s cieľom zlepšiť funkčnosť. Tie sú k dispozícii prostredníctvom aplikácie G HUB, ktorá vás informuje o dostupnosti aktualizácie.

OTÁZKY?

logitechG.com/support/pro-wheel-xb

МОЖЛИВОСТІ ПІДКЛЮЧЕННЯ

- 1 Підключення до ПК або ігрової приставки через порт USB
- 2 Порти для підключення периферійних пристроїв*
- 3 Штекер живлення

*Примітка: Не є стандартним USB-портом. Підходить лише для підключення периферійних пристроїв Logitech для симулятора перегонів. Інші USB-пристрої підключати не рекомендується, вони не працюватимуть.

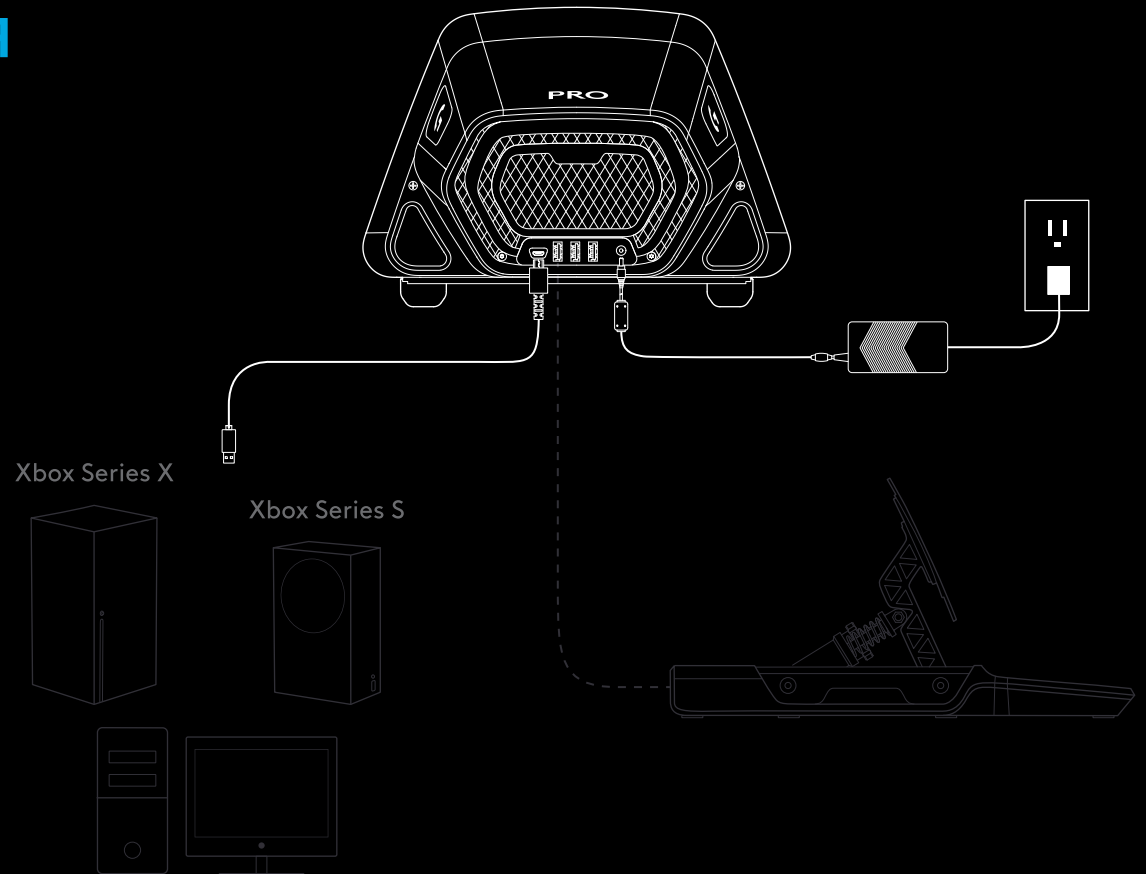

Штекер живлення треба вставити до кінця, інакше кермо для перегонів PRO неправильно функціонуватиме. Коли вставляєте штекер, у певний момент відчувається легке клацання, але штекер треба проштовхнути далі, до кінця. Не застосовуйте до штекера надмірну силу.

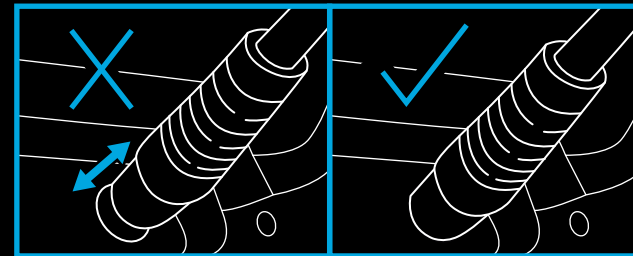

УСТАНОВЛЕННЯ

1 НА СТОЛІ

1а. Розмістіть основу керма на столі, так щоб опора внизу співвідносилась із краєм стола.

1б. Вставте затискач в отвір спереду.

1с. Прикрутіть затискач за допомогою спеціальної ручки.
Щоб зафіксувати кермо, достатньо половини або повного оберту ручки після того, як затискач торкнеться поверхні стола. Не перетискайте затискач.

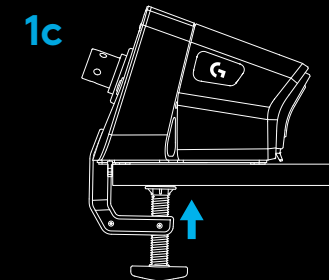
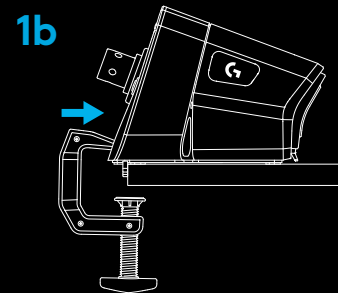
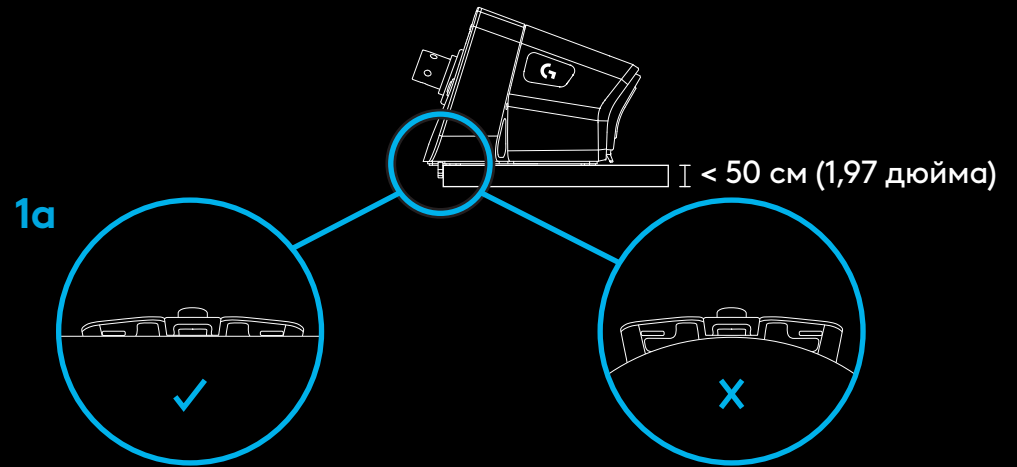

*Примітка: Також зверніть увагу на конструкцію вашого столу та його придатність для закріплення на ньому колеса з високим крутним моментом. Деякі стільниці порожні всередині і мають лише верхню і нижню панель, між якими немає ніякого прошарку. Ці панелі зазвичай тонькі і можуть проламатися, коли ви почнете прикручувати затискач. Компанія Logitech рекомендує прикручувати кермо для перегонів PRO лише до стільниць з твердого матеріалу, наприклад, МДФ або дерева.

2 НА СИДІННІ СИМУЛЯТОРА ПЕРЕГОНІВ

2а. Кермо для перегонів PRO можна прикріпити до більшості сидінь симуляторів перегонів за допомогою гвинтів, які вкручуються в три отвори на нижній панелі керма.

- Вам знадобляться три гвинта М6Х1 (не входять в комплект поставки) з глибиною вкручування в основу керма до 15 мм. Враховуйте також товщину поверхні, до якої прикручуєте основу керма.
- Довшими гвинтами можна пошкодити блок керма, тому використовуйте шайби та прокладки, які не дадуть вкрутити гвинт надто глибоко в основу керма.
- Затягувати гвинти потрібно вручну. Не використовуйте для цього електропристрої.

2б. Якщо кермо прикріплюється до сидіння симулятора перегонів, отвір для затискача можна закрити спеціальною накривкою з комплекту поставки.

ОБЕРЕЖНО! Не спирайтесь на обід керма, коли сідаєте в крісло або підводитеся з нього, щоб не пошкодити кермо для перегонів PRO.

2а

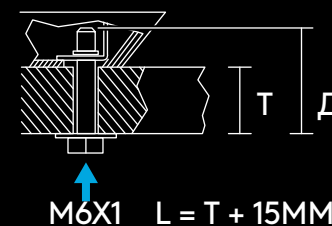
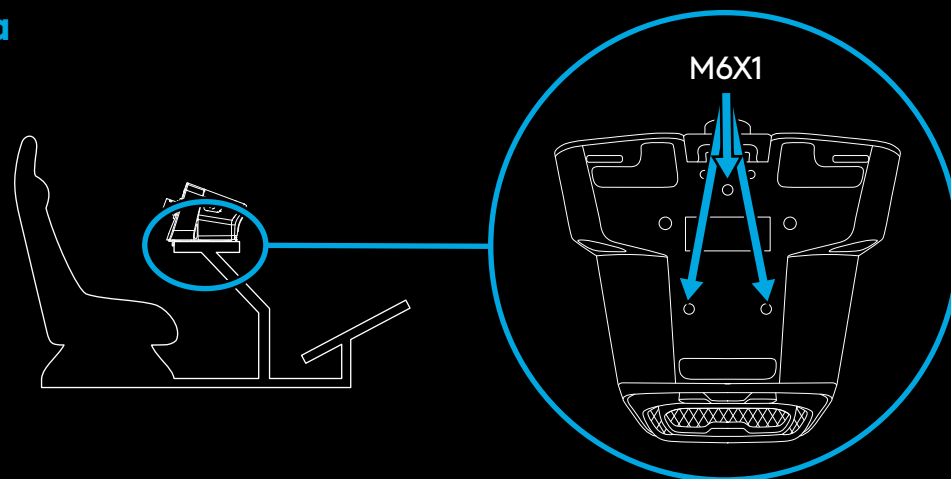

2б

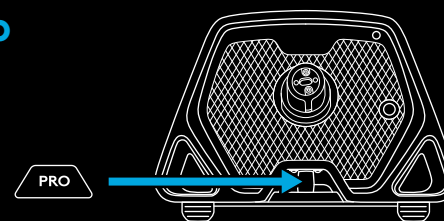

3 ПРИКРУЧУВАННЯ ОБІДУ КЕРМА

- 3а. Установіть обід на основі керма, простеживши, щоб стержень правильно увійшов в отвір.
- 3б. Якщо кермо прикріплюється до сидіння симулятора перегонів, отвір для затискача можна закрити спеціальною накривкою з комплекту поставки.
- 3с. Насадіть обід керма на стержень основи, натискаючи на нього доти, доки не почуєте, що кільце швидкої фіксації стало в положення блокування.

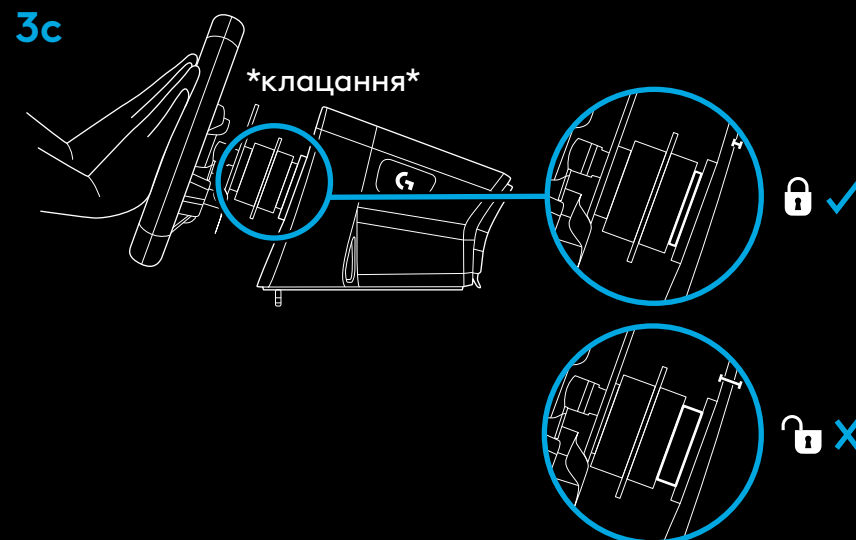
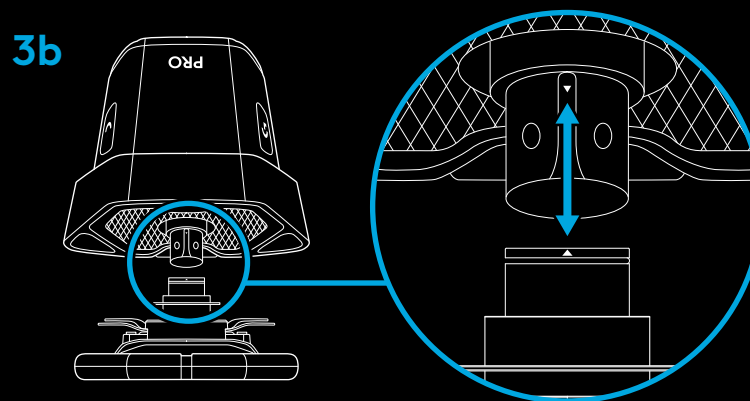

УВІМКНЕННЯ ЖИВЛЕННЯ ТА ПРОГРАМНЕ ЗАБЕЗПЕЧЕННЯ

- 1** Щоб увімкнути живлення, натисніть кнопку живлення спереду на основі керма. Обід керма трохи прокрутиться: це виконується його калібрування і центрування.
- 2** За запитом, який відобразиться на дисплеї налаштувань, розташованому на основі керма, виберіть платформу, на якій будете грати.
- 3** За допомогою регулятора, розташованого праворуч або ліворуч на кермі, виберіть платформу, а тоді натисніть на регулятор до клацання, щоб підтвердити вибір.
 - Щоб грати на вибраній ігровій приставці, просто завантажте потрібну підтримувану гру і починайте перегони.
 - На ПК потрібно спершу перейти на сторінку www.logitechG.com/GHUB, щоб завантажити й інсталиувати останню версію ПЗ Logitech G HUB. Після цього можна починати перегони у вибраній грі. Пам'ятайте, що в деяких іграх кермо потрібно відрегулювати в налаштуваннях, інакше воно не працюватиме.

Для певних ігор доречним буде скористатися режимом сумісності G923, який уможливить роботу керма або спростить його налаштування. Докладні інструкції містяться в посібнику з використання, у розділі про дисплей налаштувань.

Щоб вимкнути кермо після завершення сеансу гри, натисніть і утримуйте впродовж 2 секунд кнопку живлення.

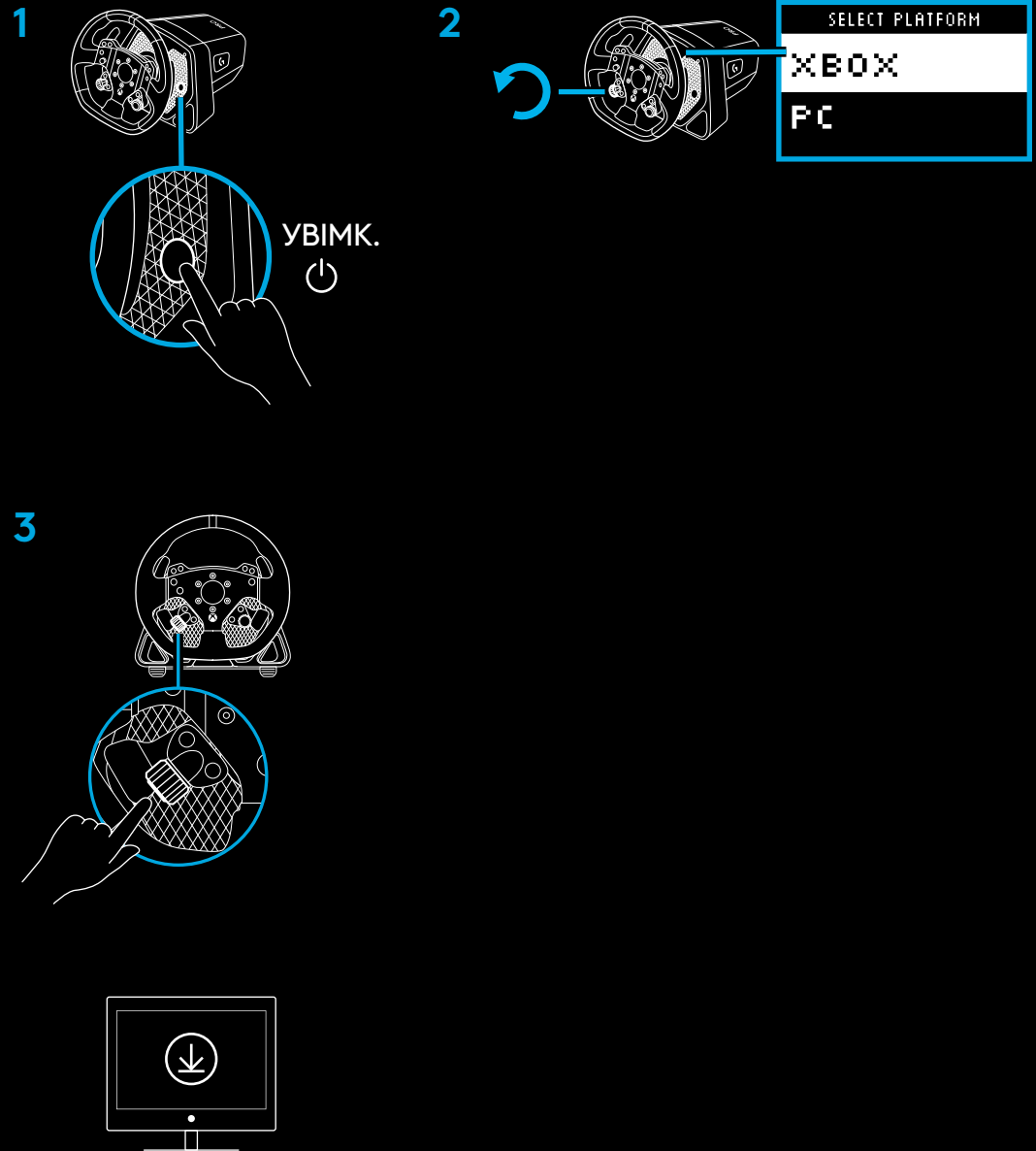

www.logitechG.com/ghub

ХАРАКТЕРИСТИКИ

- 1 На нижчу передачу
- 2 Кнопки Y, X та LT
- 3 Маніпулятор напрямку
- 4 Кнопки «Перегляд» та LSB
- 5 Ліва подвійна педаль зчеплення
- 6 Лівий регулятор і натискна кнопка*
- 7 На вищу передачу
- 8 Кнопки A, B та RT
- 9 Кнопки «Меню» та RSB
- 10 Права подвійна педаль зчеплення
- 11 Правий регулятор і натискна кнопка*
- 12 Кнопка Xbox

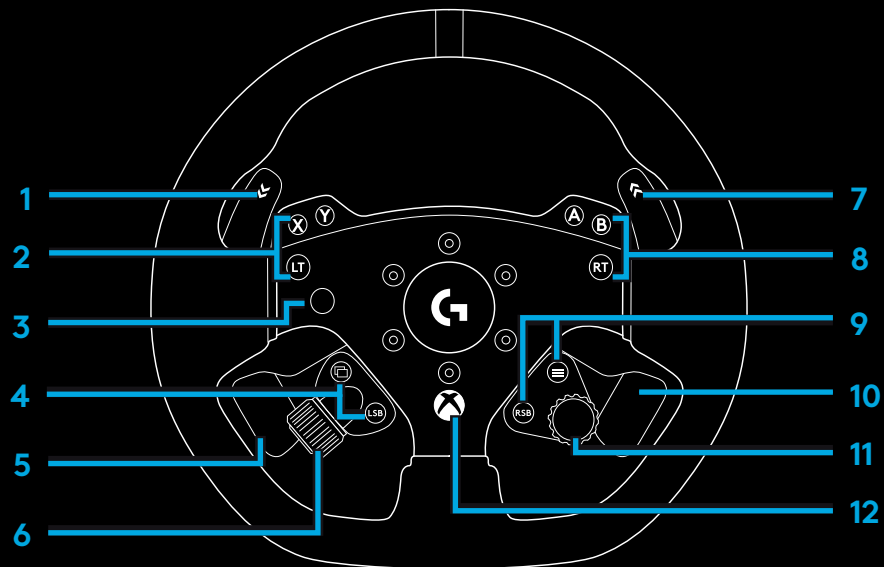

- 1 OLED-дисплей налаштувань і світлодіоди RPM
- 2 Кнопка налаштувань
- 3 Кнопка живлення
- 4 Накривка на отвір для затискача

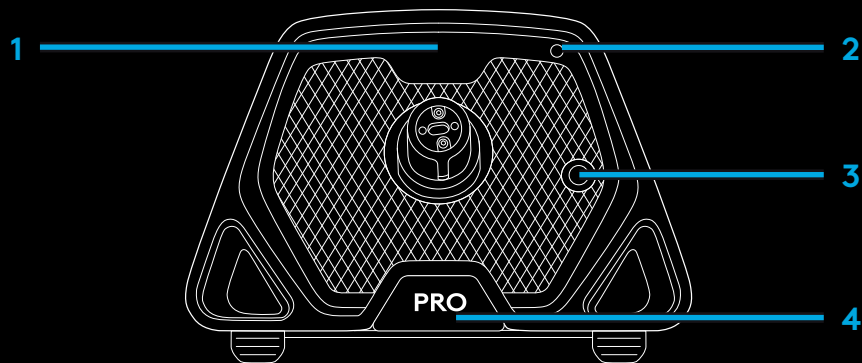

СИЛОВИЙ ЗВОРОТНИЙ ЗВ'ЯЗОК

Кермо для перегонів Logitech G PRO оснащено двигуном із прямим приводом для відтворення силового зворотного зв'язку в іграх і системах, де ця функція підтримується. Для підтримуваних ігор можна також використовувати нашу новітню технологію силового зворотного зв'язку: TRUEFORCE.

Завдяки тісній взаємодії з фізичним рушієм і звуковим супроводом гри технологія TRUEFORCE забезпечує надзвичайно чіткий силовий зворотний зв'язок у режимі реального часу. Кермо точно й послідовно відтворює ефекти, які можна відчуту у справжньому авто: зчеплення шин із покриттям дороги, коливання підвіски, вагу машини, ревіння й вібрацію потужного двигуна.

Перелік цих ігор викладено на сторінці logitechG.com/support/PRO_Wheel_xb



***ПРИМІТКА:** Двигун прямого приводу у вашому колесі може створювати дуже високий крутний момент (до 11 Нм). Використовуйте кермо з обережністю і зважайте на можливість гравця, коли встановлюєте рівень силового зворотного зв'язку.

Цей виріб не призначено для використання маленькими дітьми.

Під час жорсткої аварії в симуляторі перегонів гравець може не втримати кермо в руках. Не намагайтеся власноруч зупинити рух керма в такій ситуації, щоб не травмуватися. Щоб кермо перестало обертатися, поставте гру на паузу. На ПК це можна зробити за допомогою клавіатури (зазвичай це клавіша Esc, але для певних ігор можуть бути інші варіанти). На ігровій приставці, можливо, доведеться від'єднати USB-кабель керма від приставки.

Під час інтенсивного використання керма через тертя деталей від його задньої частини може відчуватися легкий запах. Це нормально, запах зникне з часом.

Крім того, під час особливо тривалих перегонів із використанням керма на максимальних обертах певні компоненти керма можуть нагріватися, особливо манжета системи швидкої фіксації на штурвалі та адаптер системи швидкої фіксації на основі керма. У такому разі рекомендуємо перед зняттям ободу або відкріпленням основи від стола/сидіння дати керму PRO охолонути.

НАЛАШТУВАННЯ

Для доступу до меню налаштувань натисніть кнопку налаштувань на основі керма. У меню налаштувань можна відрегулювати різні параметри керма (і педалей, якщо вони є) у 5 вбудованих профілях або, за підключення до ПК, відразу настроїти активний профіль у програмі G HUB. Ви можете з легкістю переключатися між профілями, коли змінюєте гру (або навіть машину в тій самій грі). Усі параметри регулюються в режимі реального часу, а зміни застосовуються відразу після завершення налаштувань.

Усі 5 вбудованих профілів можна перейменувати в програмі G HUB. Якщо використовується ігрова приставка, вбудовані профілі можна перейменувати, окремо підключивши кермо PRO до ПК. Коли ви потім знову підключите кермо до приставки, нові імена профілів на ньому збережуться.



Навігація в меню

Для прокручування меню вгору/вниз і налаштування параметрів скористайтеся будь-яким із двох регуляторів на кермі. Натискайте на регулятор, щоб вибрати параметр або підтвердити вибір.

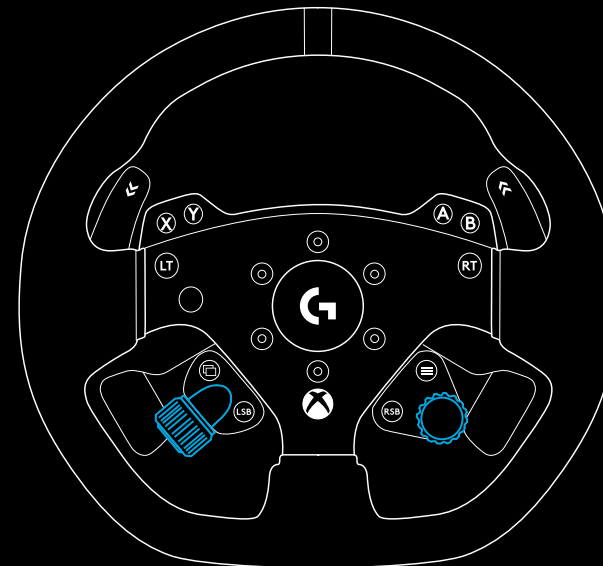

Профіль

Зміна активного профілю на кермі. Вам пропонуються 5 вбудованих профілів на вибір. На ПК додатково доступна програма G HUB. Якщо її вибрати, для керма буде автоматично встановлено налаштування активованого в G HUB профілю. Якщо змінити будь-яке налаштування керма на дисплеї налаштувань, ці зміни також відобразяться в активному профілі у програмі G HUB.

Назви вбудованих профілів можна змінити в програмі G HUB.



Момент сили

Дає змогу встановлювати загальний момент сили (від 1 до 11 Нм) для силового зворотного зв'язку, який відчуватиметься від керма.



Аудіо TRUEFORCE

Задає потужність аудіоефектів для ігор із підтримкою технології TRUEFORCE. Аудіоефекти накладатимуться на різні аспекти перегонів, зокрема роботу двигуна, зчеплення шин, текстуру поверхні дороги.



***ПРИМІТКА.** Загалом рекомендується встановити показники звуку Trueforce AUDIO на достатньо низькому рівню, який дасть змогу отримувати потрібну додаткову аудіоінформацію, не перевантажуючи загальне сприйняття. Орієнтуйтеся на рівень вібрації, який відчувається від керма в реальному автомобілі. У деяких іграх надається можливість додаткового контролю шляхом окремого налаштування в меню різних елементів аудіо, наприклад звуків від двигуна, шин і дороги.

Фільтр силового зворотного зв'язку

Різні симулятори автомобіля запускають фізичний рушій і силовий зворотний зв'язок на різній швидкості: одні з частотою 60 Гц, інші з частотою 300 Гц, а то й вище. Кермо з прямим приводом дуже чутливе, тому краще відфільтрувати частоти, які в симуляторі не використовуються. Якщо залишити стандартну настройку AUTO, для більшості симуляторів цього буде достатньо для ефективного сприйняття гри. За бажання можна встановити значення цієї настройки вручну від 1 (найменше фільтрування) до 15 (максимальне фільтрування). З одного боку, так ви зможете відчути більше дрібних ефектів, доступних у сучасних іграх, а з другого боку, у силовому зворотному зв'язку в такому разі буде більше шуму.



Амортизатор

Це налаштування робить відчуття від керма більш реалістичними. Кермо з прямим приводом набагато чутливіше за попередні моделі з силовим зворотним зв'язком, тому від час запуску давніх ігор без підтримки TRUEFORCE воно може поводитися незвично, зокрема на прямих відрізках траси. У деяких іграх кермо починає швидко рухатися вліво-вправо, загалом тримаючись центру. Так воно реагує на команду системи відцентруватися: через покращену чутливість реакція на такі сигнали виявляється перебільшеною. Задавши рівень амортизації, ви відфільтруєте таку небажану поведінку, але пам'ятайте, що з підвищенням рівня амортизації знижується чутливість керма. Тому рекомендуємо вибирати найнижчий можливий відсоток амортизації, щоб не погіршити роботу керма.



Кут

Змінення загального робочого кута обертання керма. Для більшості ігор цей показник варто залишити на рівні 1080 градусів, відтак у грі буде автоматично налаштовуватися правильний діапазон обертання для вашої автівки. Якщо у грі немає такої автоматизації або ви хочете змінити наявні параметри, ця функція дає таку можливість.



Гальмівне зусилля

Ця настройка доступна, тільки якщо до керма PRO під'єднано сумісний набір педаль. Вона дає змогу встановити рівень сили для стовідсоткового гальмування. Щоб легше було відрегулювати рівень, натисніть гальмівну педаль для відображення вісі гальмування.



Режим лівої/правої педалі

Подвійним педалям зчеплення можна призначити одну з таких осей:

Зчеплення

Газ

Гальмо

Ручне гальмо

Вісь А

Вісь В

Осі А/В – це пара додаткових неспецифічних осей, яким можна призначити інші функції поза стандартним сценарієм перегонів, наприклад «глянути ліворуч/праворуч». Їх підтримка в грі залежить від розробника.

«Газ» і «Гальмо» дають змогу гравцям із різним рівнем можливостей брати участь у перегонах із базовим аналоговим контролем над тими функціями, які потрібні для керування автівкою.

«Ручне гальмо» є ключовою вимогою для дрифтингу і авторалі.

«Зчеплення» дає можливість активувати функцію подвійного зчеплення на кермі. Подвійне зчеплення можна розглядати як функцію помічника, яка активує максимальне тягове зусилля і пускову швидкість від стартової сітки в перегонах.

***ПРИМІТКА.** Для керування функцією подвійного зчеплення обом педалям треба призначити функцію зчеплення.

В іграх, у які ви граєте на приставці, функції «Ручне гальмо», «Вісь А» і «Вісь В» можуть не працювати, якщо розробник не додав їх підтримку.



Точка зчеплення

За допомогою цієї настройки можна відрегулювати значення осі подвійних педалей зчеплення відповідно до конкретної гри або машини, щоб виконувати ідеальний старт із місця. Подробиці див. у наступному розділі посібника.



Режим RPM

Світлодіоди RPM мають кілька попередньо настроєних шаблонів на вибір. Додатково в програмі G HUB можна створювати власні користувацькі шаблони і зберігати їх у вбудованій пам'яті керма.



Яскравість RPM

Регулювання загального рівня яскравості світлодіодів RPM.



Головний екран

Його опції дають змогу визначити, що відобразатиметься на екрані налаштувань, коли ви не регулюєте налаштування керма або педалей. Дисплей налаштувань на кермі PRO має чотири режими:

- 1 Динаміка
- 2 Перевірка
- 3 Профіль
- 4 Крутний момент

Динаміка

Підтримка потенційних майбутніх оновлень функціоналу екрана.
Параметри за замовчуванням для функції перевірки.

Перевірка

За замовчуванням, коли ви вмикаєте кермо, але ніяку гру поки не запущено, на дисплеї відображається екран перевірки. На цьому екрані можна рухати кермом і подвійними педалями зчеплення, а також натискати педалі (якщо під'єднано сумісні педалі) для перевірки реакції вісі.

Профіль

Відображає, який профіль наразі призначено керму.

Крутний момент

Відображає поточний (у реальному часу) і середній крутні моменти керма.

Режим сумісності

Деякі симулятори перегонів, особливо запущені на ПК, не здатні автоматично розпізнавати кермо PRO. У такому разі радимо наново налаштувати елементи керування у грі та призначити їх керму PRO, щоб воно функціонувало належним чином. Однак для деяких ігор доцільнішим буде активувати режим сумісності G923.

Якщо вибрати опцію G923 в режимі сумісності, кермо перезавантажиться і відобразиться на ПК або ігровій приставці як кермо G923. Ігри із вбудованою підтримкою G923 автоматично налаштовують кермо так, щоб воно працювало належним чином (при цьому важливо, щоб до керма було під'єднано сумісний комплект педалей).

У режимі G923 більшість згаданих вище налаштувань недоступні. Ви зможете відрегулювати такі параметри, як «Момент сили», «Фільтр силового зворотного зв'язку», «Амортизатор», «Гальмівне зусилля», але єдиною опцією залишиться режим сумісності, у якому ви можете перемкнути кермо назад у режим керма PRO. Подвійні педалі зчеплення функціонують у цьому режимі як «Газ» і «Гальмо». Тому рекомендуємо за можливості залишатися в режимі керма PRO, щоб завжди мати доступ до повного функціоналу керма.

Платформа

За замовчуванням, після увімкнення керма PRO на його дисплеї завжди відображається вказівка вибрати платформу, яка буде використовуватися. Якщо ви не хочете постійно виконувати цю дію, то можете задати налаштування, щоб кермо завжди починало роботу в одному режимі (наприклад, якщо ви граєте тільки на ПК). Налаштування «Платформа» містить низку опцій:

- Після увімкнення (за замовчуванням)
- Приставки (змінюються залежно від того, яку версію керма PRO ви використовуєте)
- ПК

Просто виберіть потрібну опцію, і наступного разу кермо під час увімкнення буде вибирати її автоматично.

НАЛАШТУВАННЯ ПОДВІЙНИХ ПЕДАЛЕЙ ЗЧЕПЛЕННЯ

- 1 Виберіть гру, виберіть автівку і починайте пробний або стандартний сеанс гри.
- 2 Перейдіть до налаштування точки зчеплення D на екрані налаштувань керма PRO.
- 3 Натисніть ліву подвійну педаль зчеплення до кінця, виберіть 1-у передачу за допомогою педалі передач та активуйте газ/гальмо.
- 4 Утримуючи подвійну педаль зчеплення натиснутою до упору, повертайте правий регулятор, налаштовуючи значення на дисплеї, поки не побачите, що на екрані автівка почала рухатися.
- 5 Тепер поекспериментуйте зі стартом з місця відповідно до інструкцій нижче і налаштуюте значення, поки не віднайдете потрібний рівень тягового зусилля.

ВИКОРИСТАННЯ ПОДВІЙНИХ ПЕДАЛЕЙ ЗЧЕПЛЕННЯ

Використання системи подвійного зчеплення відразу на старті перегонів дає змогу досягнути максимального тягового зусилля без пошуку точки зчеплення педалей. Таким чином ви отримуєте значну перевагу вже на старті. Далі викладено принцип застосування системи подвійного зчеплення у грі.

- 1 На початку перегонів натисніть до упору обидві подвійні педалі зчеплення.
- 2 Виберіть першу передачу за допомогою педалі переходу на більшу передачу і до упору натисніть педаль газу.
- 3 Щойно загориться зелене світло початку перегонів, негайно відпустіть праву подвійну педаль зчеплення. Коли спрацює зчеплення, машина почне рухатися.
- 4 Плавно відпустіть ліву подвійну педаль зчеплення, щоб досягти максимального тягового зусилля.

Тут варто трохи попрактикуватися й водночас поекспериментувати з налаштуваннями моменту зчеплення, щоб підібрати найдієвішу тактику. Відпрацювавши цей момент, ви зможете вирватися в лідери вже на старті.

***ПРИМІТКА.** Подвійне зчеплення працює не в усіх іграх. Перелік ігор, які підтримують функцію подвійного зчеплення, викладено на сторінці logitechG.com/support/pro-wheel-xb

G HUB І КОРИСТУВАЦЬКІ ШАБЛони RPM

Logitech G HUB уможливорює такі функції керма PRO:

- Програмування кнопок у профілях, які можна прив'язати до ігор
- Регулювання налаштувань керма, зокрема кута обертання та моменту сили TRUEFORCE
- Створення шаблонів для світлодіодів RPM
- Редагування профілів ігор і користувацьких шаблонів для світлодіодів RPM у вбудованій пам'яті
- Тестування різних осей із параметрами керма

G HUB LIGHTSYNC / НАЛАШТУВАННЯ СВІТЛОДІОДІВ RPM

Для керма PRO передбачена низка стандартних шаблонів підсвічування RPM. Вони налаштовані в пам'яті керма, їх можна вибрати в програмі G HUB. Розробники ігор можуть за бажання самі налаштовувати світлодіодне підсвічування RPM для відтворення дій модельованої машини. Гравці також можуть редагувати користувацькі шаблони підсвічування з пам'яті керма. Користувачі ігрових приставок для цього повинні відрегулювати всі налаштування на ПК Windows і зберегти їх у в пам'яті керма, відтак підключити кермо до ігрової приставки.

Будь-які ефекти, включно із власноруч налаштованими користувацькими ефектами, можна скопіювати за допомогою відповідного значка копіювання, який з'являється праворуч від вибраного ефекту.

Загальну яскравість світлодіодів RPM можна змінити за допомогою повзунка під випадним меню ефектів.

НАЛАШТУВАННЯ КЕРМА G HUB

Чутливість

Регулювання відгуку керма шляхом збільшення чи зменшення його чутливості. Якщо повзунок розташовано по центру шкали (50 %), відгук буде лінійним (1:1). Якщо повзунок пересувати в діапазоні від 51 % до 100 %, чутливість керма під час обертання зростатиме. Якщо повзунок пересувати в діапазоні від 0 % до 49 %, чутливість керма під час обертання знижуватиметься.

Решта настройок відповідають настройкам, які відображаються на екрані налаштувань на основі керма, вони описані вище в цьому посібнику.

НАЛАШТУВАННЯ КОРИСТУВАЦЬКИХ ШАБЛОНІВ RPM

Клацніть випадне меню і виберіть один із «Ефектів на пристрої», а тоді натисніть кнопку «Змінити».



Справа відображається вибір кольору. У головній колірній секції відтінок кольору змінюється в напрямку зліва направо, а яскравість кольору змінюється в напрямку згори вниз всередині прямокутника.

Щоб зберегти колір, клацніть коло з плюсиком (+) під прямокутником. Щоб призначити колір одному зі світлодіодів, виберіть колір і клацніть на світлодіод на зображенні справа (значок миші зміниться на значок відерця з фарбою, пропонуючи «пофарбувати» світлодіод цим кольором).

Нижче розташоване випадне меню із шаблонами, вбудованими пам'ять керма для перегонів PRO – просто виберіть потрібний.

На завершення перейменуйте шаблон. Для цього виберіть текст для світлодіодів RPM вгорі на екрані, введіть власну назву, відтак натисніть «Зберегти» внизу.

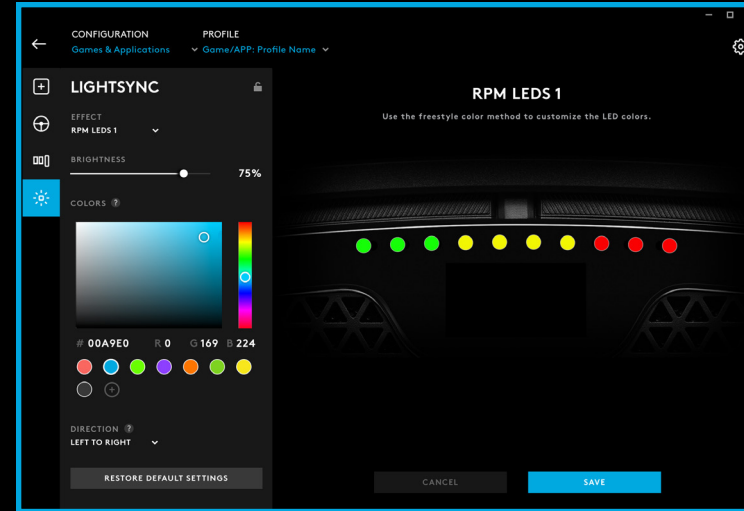

КЕРУВАННЯ G HUB І ВБУДОВАНИМИ ПРОФІЛЯМИ

Угорі на екрані G HUB розташовані два випадні меню: «Конфігурація» і «Профілі».

Конфігурація дає змогу вибрати спосіб налаштування профілів керма для ігор: у програмі G HUB, як це робиться для всіх інших пристроїв Logitech G, або у вбудованій пам'яті.

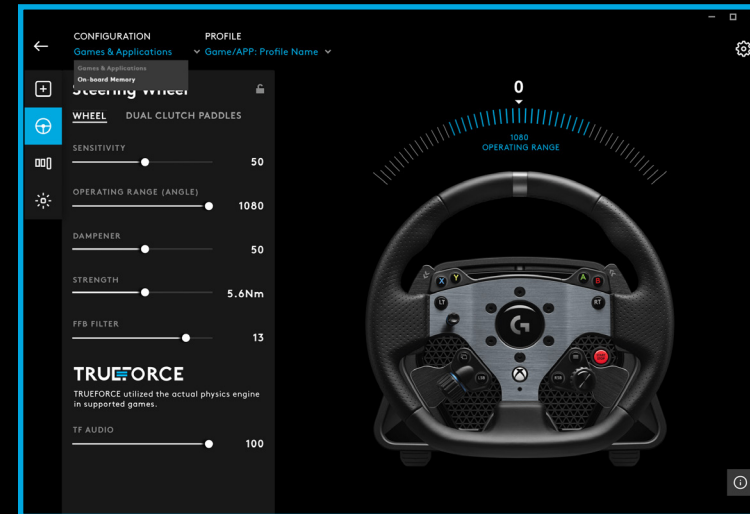

У випадному меню відповідного профілю в меню «Конфігурація» розділу «Ігри та програми» містяться всі наявні в G HUB профілі, а також профілі, що є частиною оновлень G HUB, і користувацькі профілі, які ви створили власноруч і прив'язали до файлу .exe програми.

Випадне меню «Профіль» у розділі «Вбудована пам'ять» меню «Конфігурація» містить лише 5 секцій вбудованої пам'яті.

Усі зміни, які ви вносите в налаштування у програмі G HUB, автоматично зберігаються в пам'яті керма PRO для вибраного профілю. Тут можна також змінити назву профілю. Виберіть профіль і натисніть значок, розташований поруч зі словом «Профіль» у верхній частині екрана. Потім введіть бажану назву профілю, і вона збережеться в пам'яті керма PRO. Зміни залишаться в пам'яті, і коли ви почнете використовувати кермо PRO, назва профілю відобразиться правильно.

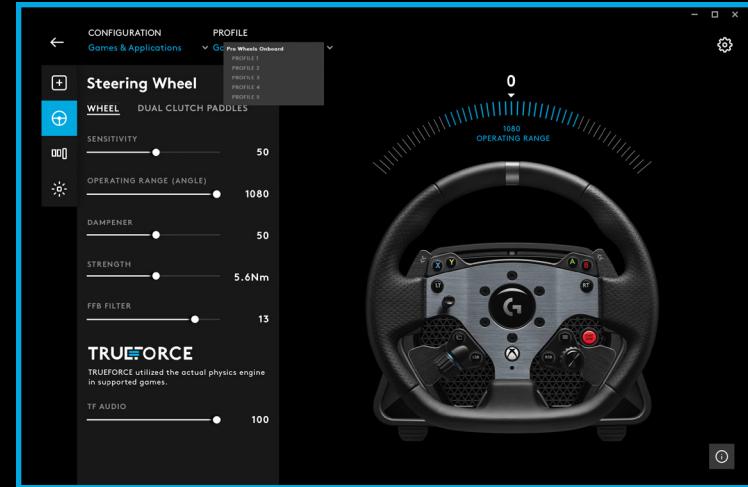

***ПРИМІТКА.** Якщо відкрито меню налаштувань, змінювати налаштування на кермі PRO за допомогою програми G HUB неможливо. Якщо програма G HUB виявить наявний доступ до меню налаштувань, у ній з'явиться повідомлення про помилку із вказівкою закрити меню налаштувань на кермі.

РЕКОМЕНДАЦІЇ ЩОДО ТЕХНІЧНОГО ОБСЛУГОВУВАННЯ

Кермо PRO розраховане на роботу протягом багатьох сотень годин без погіршення робочих характеристик. Проте, як і в справжньому автомобілі, кермо слід час від часу очищати, виконуючи прості технічні процедури.

Регулярне технічне обслуговування (щотижня)

- Продуйте передню решітку на основі керма, щоб там не накопичувався пил.
- Очистіть корпус і обід керма вологою безворсовою тканиною, із якої відтиснуто зайву воду.

Кожні 200 годин

Очистіть зовнішню поверхню адаптера системи швидкої фіксації на основі керма за допомогою серветки, змоченої в ізопропіловому спирті.

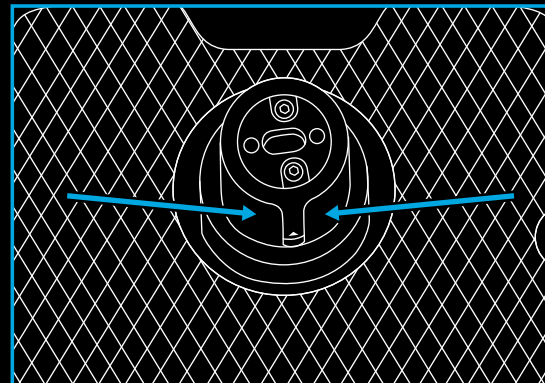

ООНВЛЕННЯ МІКРОПРОГРАМНОГО ЗАБЕЗПЕЧЕННЯ

Мікропрограмне забезпечення (його ще називають вбудованим ПЗ) – це код, який контролює всі функції керма PRO. Час від часу Logitech може випускати оновлення мікропрограмного забезпечення для покращення функціоналу. Доступ до цих оновлень можна отримати в програмі G HUB, де своєчасно відображаються сповіщення про нове оновлення.

ВИНИКЛИ ЗАПИТАННЯ?

logitechG.com/support/pro-wheel-xb

ÜHENDUVUS

- 1 USB-ühendus arvuti/konsooliga
- 2 Välispesad*
- 3 Toide

*Märkus. Ebastandardne USB-ühendus. Nendes pesades toimivad ainult Logitech'i välised ralliseadmed. Teised USB-välisseadmed neis ei toimi ja neid ei tohi ühendada.

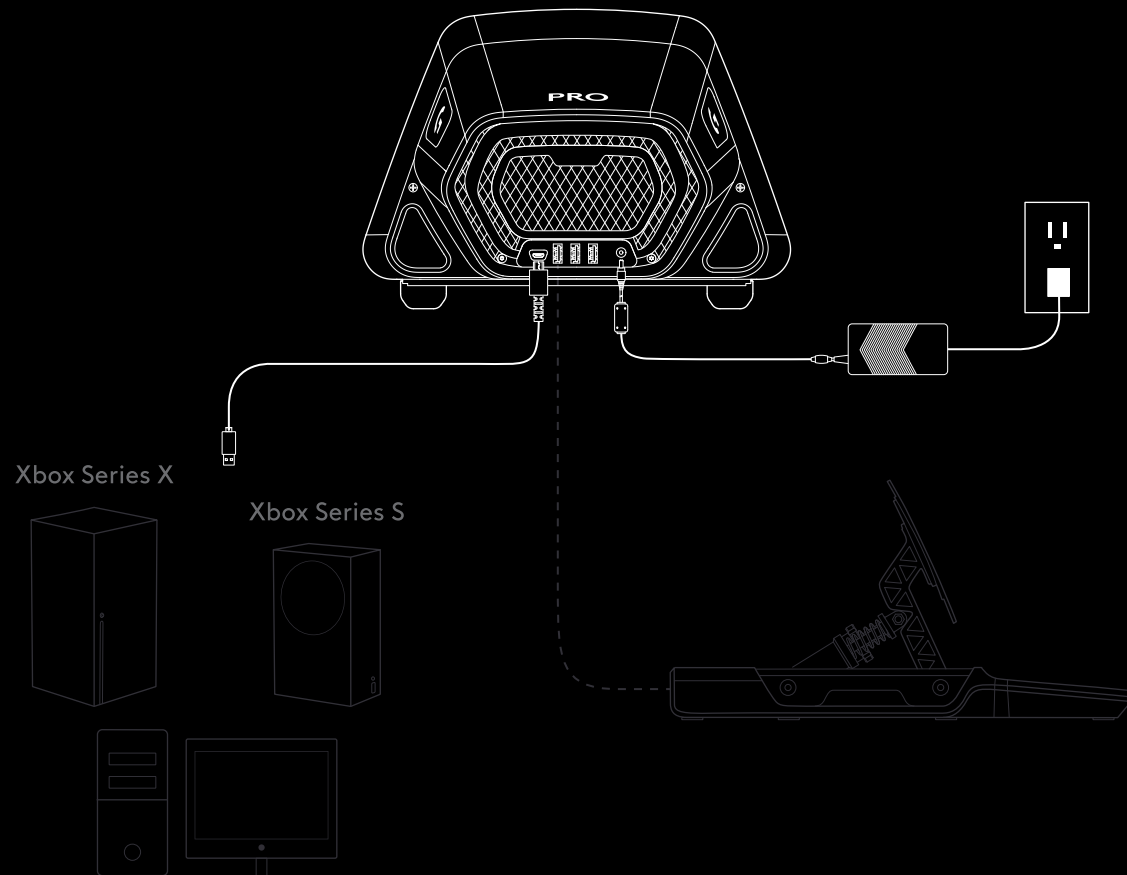

Kontrollige, et volupistik oleks täielikult sisestatud, sest muidu ei pruugi PRO rool korralikult toimida. Pistiku sisestamise ajal võite tunda väikest klõpsu, aga võite edasi lükata, kuni pistik on täielikult sisestatud. Ärge kasutage pistiku sisestamiseks liigset jõudu.

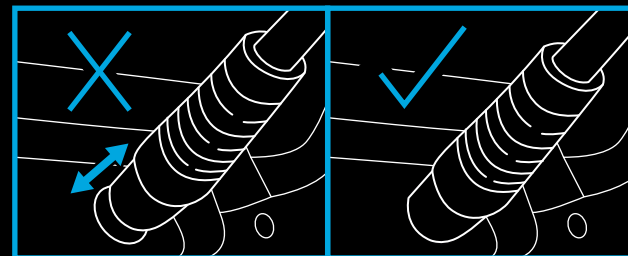

PAIGALDAMINE

1 LAUD

1a. Asetage roolialus lauale ja kontrollige, et põhja küljes olevad jalad oleks joondatud serva vastu.

1b. Sisestage klamber esiküljel olevasse auku.

1c. Kinnitage klamber keeratava käepideme seadistamise teel.

Kui klamber on puutunud vastu lauda, on piisava tugevusega kinnitamiseks vaja keerata käepidet ainult poole kuni ühe täisringi ulatuses. Ärge keerake liiga tugevalt kinni.

***Märkus.** Samuti arvestage sellega, kas laua konstruktsioon on vastupidav selle külge suure pöördemomendiga rooli kinnitamiseks. Mõned lauad on seest õõnsad ning koosnevad ülemisest ja alumisest osast. Tõenäoliselt on need osad õhukesed ega pea rooli kinnitamise ajal rakendatud jõule vastu. Logitech soovib kinnitada PRO rooli ainult lauale, mis on tehtud tugevast materjalist, nagu puit või keskmise tihedusega puitkiudplaat (MDF).

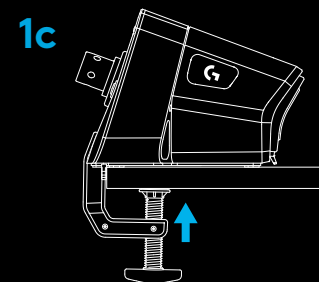
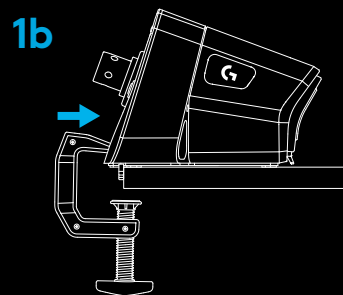
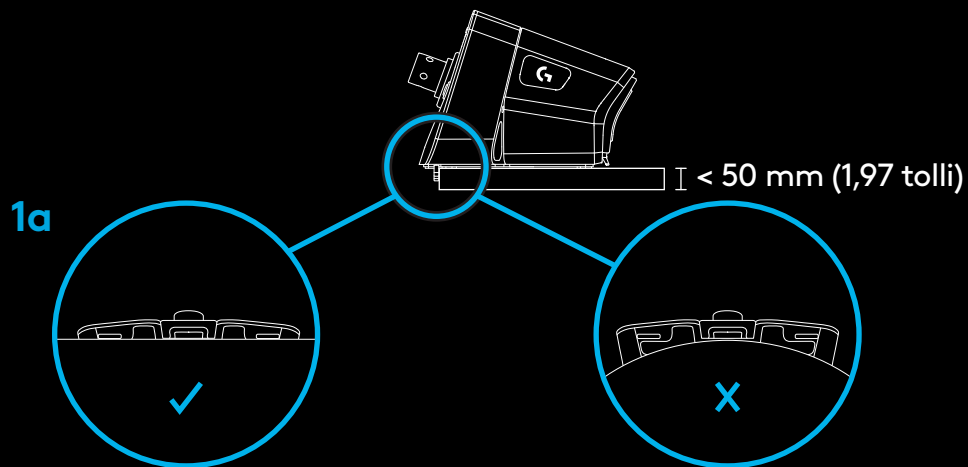

2 RALLITOOL

2a. PRO rallirooli saate kinnitada selle põhjaküljel oleva kolme mutriaugu abil enamiku põhiliselt levinud rallitooli variantide külge.

- Vaja on kolme M6X1-mutrit (pole tootega kaasas), mille maksimaalne sisestamise sügavus rooli põhja on 15 mm. Peate arvestama, kui paksust materjalist on tehtud pind, mille külge roolialuse kinnitate.
- Selle materjali paksusest pikema mutri kasutamine kahjustab rooliseadet ja seetõttu kasutage vajaduse korral seibe, et vältida mutrite liiga sügavale roolialusesse sisestamist.
- Vaja on ainult käsitsi kinni keerata. Ärge kasutage mutrite kinnitamiseks elektriseadmeid.

2b. Rallitooli külge kinnitamisel saate klambriaugu katmiseks kasutada tootega kaasas olevat katet.

HOIATUS! Rallitooli istumisel või sealt tõusmisel ärge kasutage rooliserva toetamiseks, sest see kahjustaks PRO Racing Wheeli.

2a

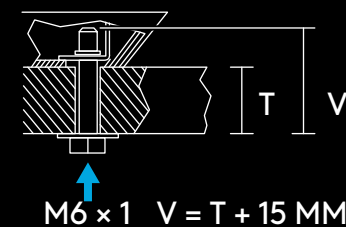
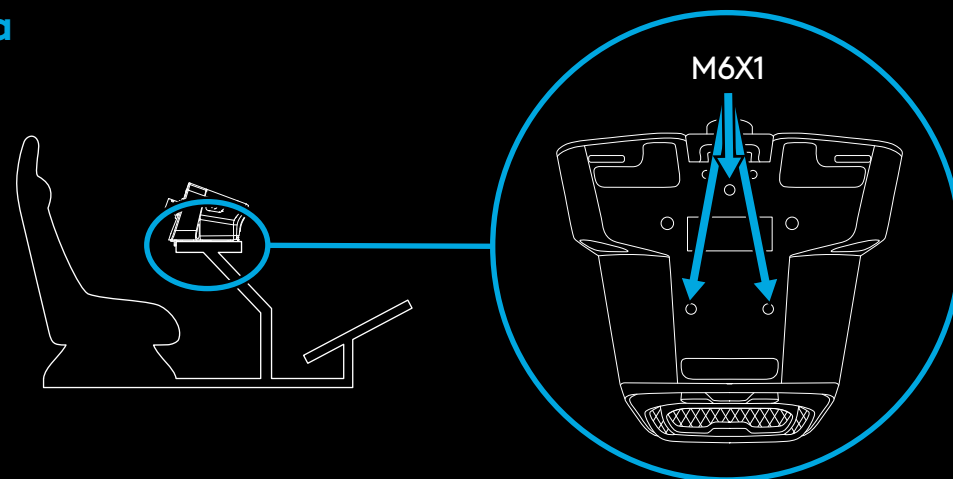

2b

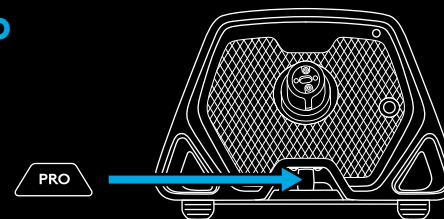

3 ROOLISERVA ÜHENDAMINE

- 3a. Kinnitage rooliserv roolialusele, nii et vars oleks täpselt joondatud.
- 3b. Rallitooli külge kinnitamisel saate klambriaugu katmiseks kasutada tootega kaasas olevat katet.
- 3c. Lükake rooliserv roolialusel asuvale varrele, kuni kuulete kiiravamisrõnga lukustumist paigale.

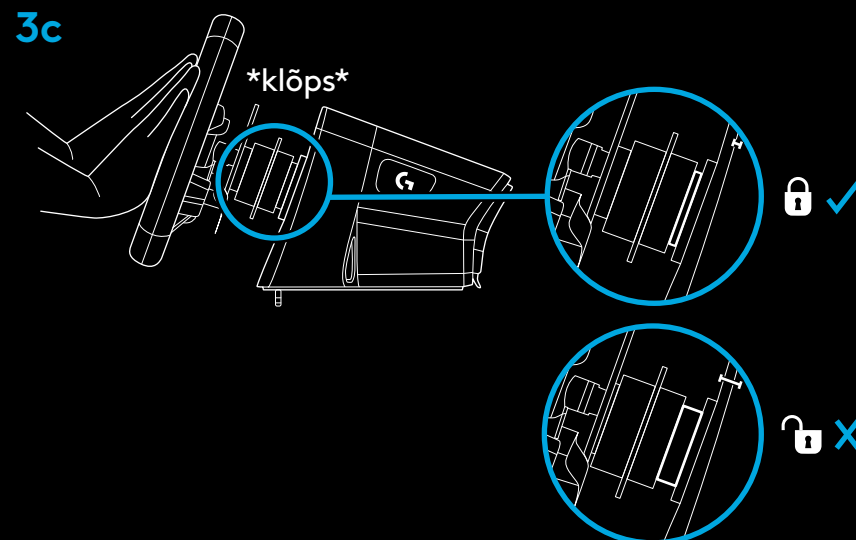
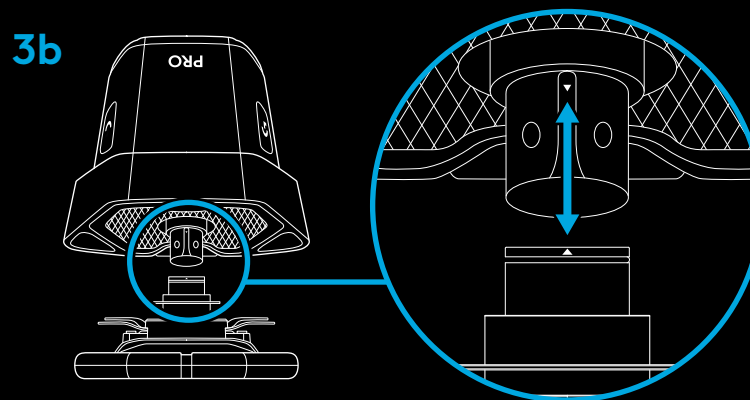
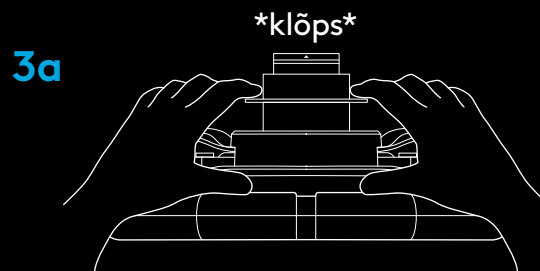

SISSELÜITAMINE JA TARKVARA

1 Lülitage rooli toide sisse, vajutades roolialuse esiküljel nuppu „Toide“. Rooliserv pöörleb natuke, et kontrollida selle kalibreerimist ja seejärel paigutada keskele.

2 Seejärel pakub seadete kuva roolialusel teile valikut, millisel platvormil soovite mängida.

3 Kasutage vasakut või paremat lüliti roolirattal platvormi valimiseks ja seejärel lülitage lüliti sisse, kuni see teeb valiku tegemiseks klõpsu.

- Konsoolil mängimiseks laadige seadmega sobiv enda valitud mäng ja alustage rallit.
- Arvutil peate esmalt alla laadima ja installima Logitechi G HUBI tarkvara viimase versiooni, mis asub aadressil www.logitechG.com/GHUB. Kui see on installitud, saate alustada enda valitud mängus rallit. Pidage meeles, et mõnes mängus on vaja rooli toimimiseks eelseadistada see mängu juhtseadetes.

Samuti saate soovi korral kasutada G923 vastavusrežiimi kas ainult rooli paigaldamiseks või mõnes mängus rooli toimimiseks vajaliku eeldusena. Sellele juurdepääsu kirjelduse leiate juhendi seadete kuva osast.

Pärast lõpetamist rooli väljalülitamiseks vajutage ja hoidke 2 sekundit all toitenuppu.

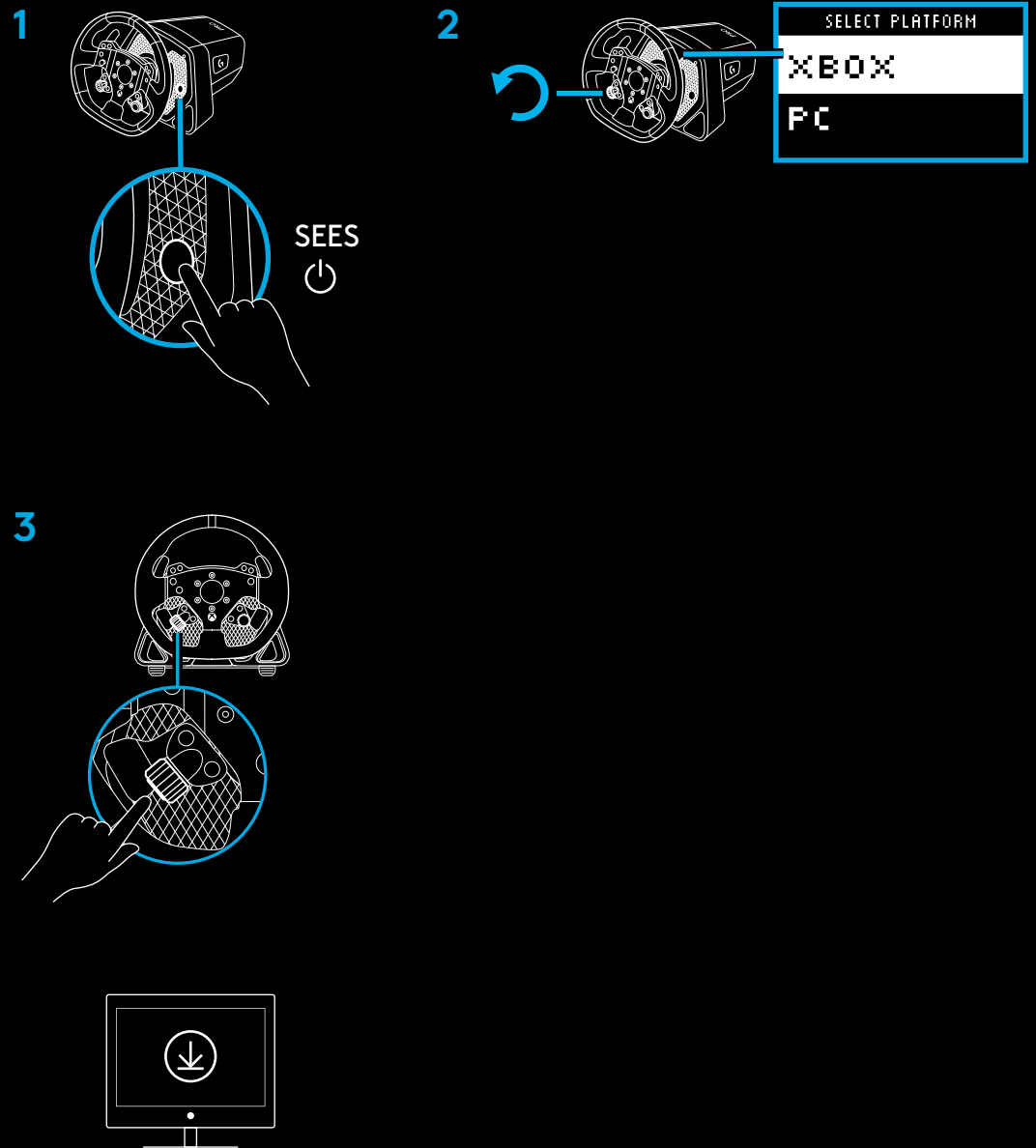

www.logitechG.com/ghub

KIRJELDUS

- 1 Aeglasem käik
- 2 Y, X ja LT nupud
- 3 Suunaplaat
- 4 Vaate ja LSB nupud
- 5 Vasak topeltsidurikang
- 6 Vasak seadistusslüli ja nupp*
- 7 Kiirem käik
- 8 A, B ja RT nupud
- 9 Menüü ja RSB nupud
- 10 Parem topeltsidurikang
- 11 Parem seadistusslüli ja nupp*
- 12 Xboxi nupp

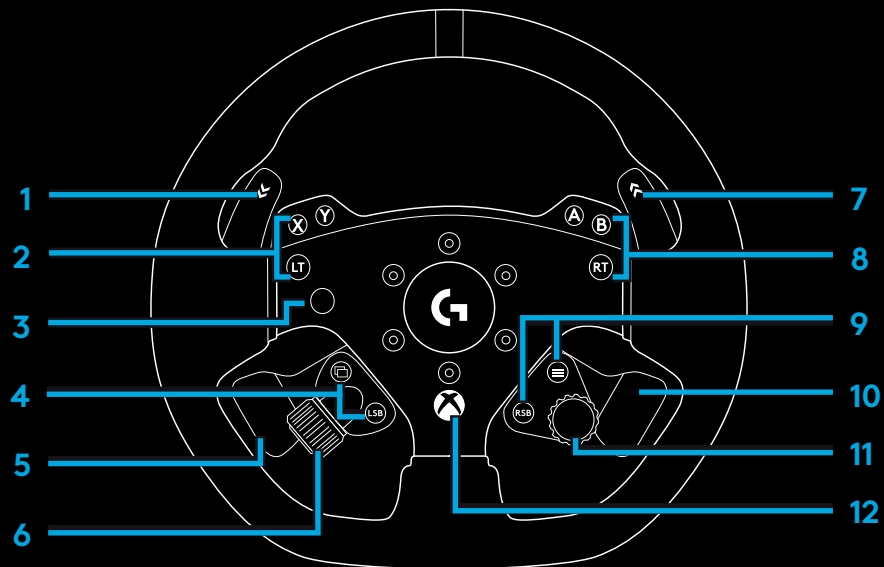

- 1 OLED-seadete kuva ja pöörete arvule minutis (RPM) vastavad LEDid
- 2 Seadete nupp
- 3 Toitenupp
- 4 Klambripesakate

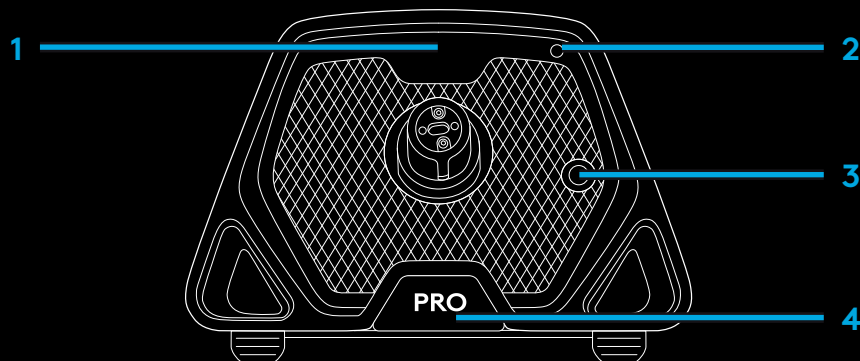

JÕUTAGASISIDE

Logitech G PRO ralliroolil on otseajamiga mootor, millele tekib toetatud mängudes ja süsteemides jõutagasiside. Vastava toega mängudes saate kogeda ka meie järgmise põlvkonna lähenemist jõutagasisidele: TRUEFORCE.

TRUEFORCE integreerub otse mängu füüsilise ja helilise poolega ning võimaldab seeläbi peeneraldusega reaajalist jõutagasisidet. Rooli kaudu on kohe ja tõepäraselt tunda nii rataste haare, vedrustus, raskus, hobujõud kui ka ainulaadne mootori hääle resonants.

Loendi toetatud mängudest leiate aadressilt logitechG.com/support/PRO_Wheel_xb

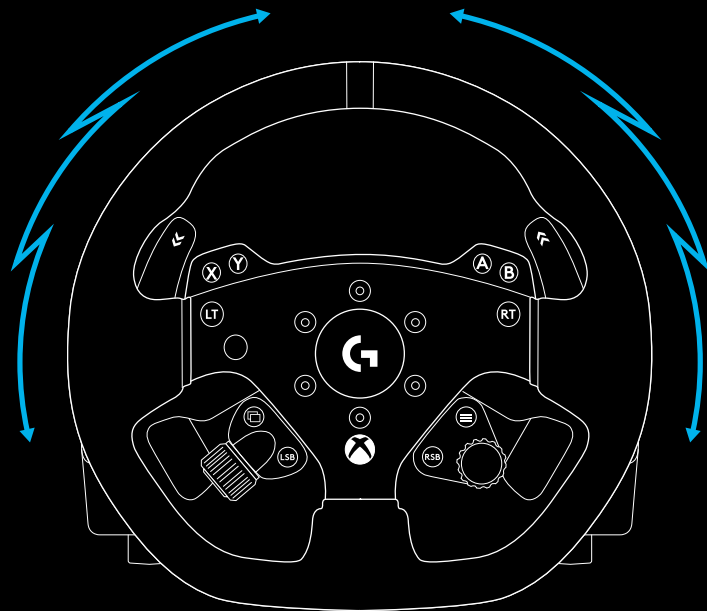

***MÄRKUS.** Rooli otseajamiga mootor võib saavutada väga suure pöördemomendi taseme (kuni 11 Nm). Kasutage rooli ettevaatlikult ja seadistage jõutagasiside tasemele, mida kasutaja suudab hallata.

Toode ei ole mõeldud väikestele lastele kasutamiseks.

Kui põhjustate simulatsiooni mängu ajal sõidukiavarii, võib rool end teie käest lahti tõmmata. Ärge proovige rooli liikumist peatada, sest see võib tekitada vigastuse. Rooli saate tavaliselt peatada mängus pausi tehes. Arvutil saab seda teha klaviatuuri kaudu (sageli klahviga „Escape“, aga mõnes mängus võib selleks olla muu klahv). Võimalik, et konsoolil on vaja rooli USB-juhe konsooli pistikust lahutada.

Suure kasutuskoormuse korral võite tunda rooli tagaosast nõrka jäägilõhna. See on normaalne ja kaob aja jooksul.

Peale selle võivad maksimaalse pöördemomendiga erakordselt pikkade mänguperioodide ajal olla rooli mõned osad puutumisel kuumad, eriti kiiravamisrõngas roolirattal ja kiiravamisadapter roolialusel. Sellisel juhul on soovitatav enne rooliserva eemaldamist lasta PRO roolil jahtuda ja/või eemaldada roolialus pinnalt, millele see on paigaldatud.

SEADED

Vajutage roolialusel nuppu „Seaded“, et avada seadete menüü. Seadete menüüs saate muuta rooli (ja pedaalide, kui need on lisatud) seadeid viies erinevas kasutajaprofiilis, või kui see on ühendatud arvutiga, seadistada otse aktiivset profiili G HUBIS. Sedasi saate lihtsalt liikuda profiilide vahel, vahetades mängu (või isegi vahetades sama mängu autosid). Kõiki seadeid saab reaalsajas seadistada ja need rakenduvad kohe pärast seadistuse lõpetamist.

Viie kasutajaprofiili nime saab muuta G HUBI abil. Kui teil on konsoolil ralli käimas, saate PRO rooli ühendada arvutiga, muuta kasutajaprofiile ja need nimed püsivad, kui ühendate rooli tagasi konsooli külge.



Menüüs liikumine

Menüüs üles/alla kerimiseks või seade muutmiseks kasutage ühte seadistuselülititest. Valiku tegemiseks või kinnitamiseks vajutage lüliti sisse.

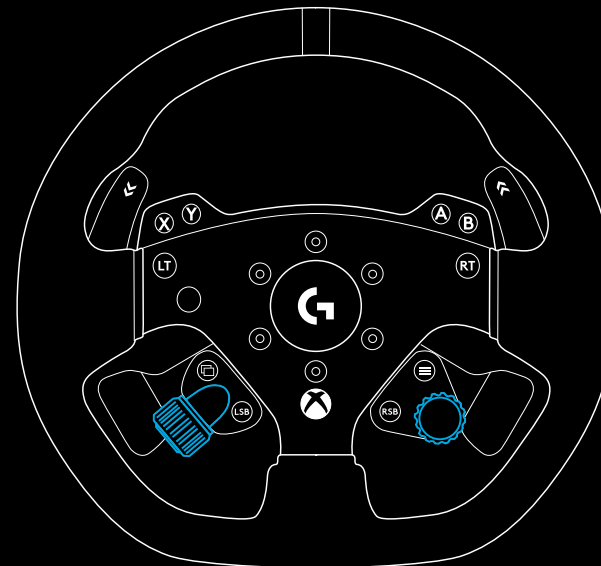

Profiil

Rooli aktiivset profiili saate muuta. Saate valida viie kasutajaprofiili vahel. Arvutil on lisavalik nimega G HUB. Kui selle valite, kasutab rool aktiivse profiili seadeid G HUBIS. Kui muudate seadete kuva abil rooli seadet, toimuvad samad muutused aktiivse profiili seadetes G HUBIS.

G HUBI abil saab muuta kasutajaprofiilide nimesid.



Tugevus

Võimaldab seadistada rooli kaudu tajutava jõutagasiside üldise maksimaalse tugevuse pöördemomendi vahemikus 1 kuni 11 Nm.

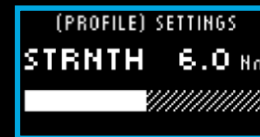

TF-heli

Seadistab mängudes, mis toetavad TRUEFORCE'i, heliefektide tugevuse. Heliefektid jälgendavad rallimängu mootoriheli, rattahaardumist ja teekatet.

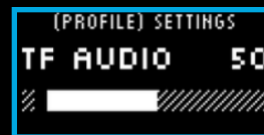

***MÄRKUS.** Tavaliselt on soovitatav seadistada Trueforce'i heli nii vaikseks, et saaks kuulda selles sisalduvat lisateavet, aga ilma üldist kvaliteeti summutamata. Mõelge võnketugevusele, mida tajute tegelikus autos, ja kasutage seda soovitava tasemena. Mõnes mängus on valikutes seadistuse lisatasemed, mille abil saab muuta heli üksikuid elemente, kasutades eraldi näiteks mootori-, ratta- või sõiduteeheli.

Jõutagasiside filter

Sõidusimulatsioonid rakendavad füüsika- ja jõutagasisidet eri kiirustel – mõni ainult 60 Hz, teised 300 Hz või enam. Väga tundlikult reageerival otseajamiga roolil on soovitatav filtreerida välja sagedused, millest kõrgematega simulatsioon ei toimi. Kui jätate selle vaikimisi automaatsele seadele, määrab see valdava osa simulatsioone ja tagab sujuvama kvaliteedi. Seda seadet saate soovi korral muuta vahemikus 1 (kõige väiksem filter) kuni 15 (kõige suurem filter), et tajuda enam väiksemaid efekte, mis mõnes mängus tekivad, aga jõutagasisides natuke suurema müra tekkimise hinnaga.



Summuti

Selle seade abil saate muuta rooli tajumise realistlikumaks. Otseajamiga roolid reageerivad palju tundlikumalt kui vanemad jõutagasisidega roolid, ja kui mängite vanemaid mängu, mis ei toeta TRUEFORCE'i, võib see põhjustada vahel ebatavalist tegevust, millest kõige sagedasem on sirgel löigul teelt väljasõitmine. Mõnes mängus võite kogeda olukorda, kus rool hakkab pöörama keskkohast järsult vasakule ja paremale. Sedasi toimib rool, mis reageerib tundlikkuse tõttu üle mängust saadud juhiste kohaselt püsida keskel. Summutamise taseme seadistamise abil saab seda välja filtreerida, aga pidage meeles, et mida suuremaks tõstate summutamise taseme protsendi, seda väiksemaks muutub rooli reageerimise tundlikkus. Seetõttu soovitame hoida seda seadet võimalikult madalal, et vältida rooli tõhususe vähenemist.



Nurk

Muudab rooli üldist kaldenurka. Enamikus mängudes peate jätta selle tasemele 180 kraadi ja mängud muudavad vastavalt pöörlemisvahemikku autol, millega sõidate. Seda valikut saate kasutada mängudes, mis ei muuda pöörlemisvahemikku, või kui soovite seadistada kõigi mängude tegevuse samaks.



Pidurdusjõud

See seade on saadaval ainult siis, kui PRO rooliga on ühendatud sobiv pedaalikomplekt. Selle abil saab seadistada 100% pidurdamiseks vajaliku jõu taseme. Valiku lihtsamalt tegemiseks saate taseme seadistamise ajal vajutada piduripedaali ja jõu mõju kontrollida.



Vasaku kangi / parema kangi režiim

Topeltsidurikange saab seadistada vastavaks ühele järgmistest.

Sidur

Gaas

Pidur

Käsi pidur

Vahend A

Vahend B

Vahendid A ja B on kaks tühja valitava väärtusega muutujat, mida saab tavalisele rallisimulatsiooni tegevusele lisaks seadistada vastavaks teistele funktsioonidele, nt vasakule/ paremale vaatamine. See, kas konsooli mängud neid toetavad, oleneb arendajast.

Gaasi ja piduri abil saavad erineva oskusega mängijad osaleda rallisimulatsioonis, suunates analoogjuhtimise abil neid funktsioone, mille jaoks on lisajuhtimist vaja.

Käsi piduri juhtimine on otsustav eeldus driftimiseks ja võidusõiduks.

Sidur muudab võimalikuks rooli topeltsiduri funktsiooni kasutamise. Topeltsidur on pigem stardiabisüsteem, mis tagab stardijärjekorras maksimaalse veojõu ja stardikiirenduse.

***MÄRKUS.** Topeltsiduri funktsiooni kasutamiseks peab mõlemale kangile olema seadistatud siduri funktsioon.

Konsoolimängudes võivad käsi piduri, vahendi A ja vahendi B funktsioonid olla välja lülitatud, sest nende toetamise saab lisada ainult mängu arendaja.



Siduri veomoment

Selle seade abil saate kohandada topeltsidurikangi muutuja väärtuse mängule/autole, mida kasutate, ja teha täiuslikke päigalstarte. Täpsem kirjeldus on esitatud juhendi järgmises osas.



RPM-režiim

RPM LEDidel on mitu eelseadistatud programmi, mille seast saate valida. Peale selle saate G HUBI abil ise programme luua ja neid rooli mälusse salvestada.



RPMi heledus

Seadistab RPM LEDide üldise heledustaseme.



Avakuva

Siit saate muuta, mida seadete kuva näitab siis, kui ei toimu rooli või pedaalide seadistamist. PRO rooli seadete kuval on neli kuvarežiimi.

- 1 Dünaamiline
- 2 Test
- 3 Profiil
- 4 Pöördemoment

Dünaamiline

Toetab võimalikke tulevase ekraanifunktsioonide uuendusi.
Vaikimisi väärtus on katse funktsioon.

Katse

Kui lülitate rooli sisse ja ühtegi rallimängu pole käimas, näitab kuva vaikimisi katse ekraani. Sellel ekraanil saate liigutada rooli, topeltsidurikange ja vajutada pedaalikomplekti pedaale (kui see on ühendatud), et näha reaktsiooni teguri kasutamisele.

Profiil

Kuvab profiili, millele olete rooli seadistanud.

Pöördemoment

Kuvab reaajas keskmise rooli pöördemomendi tulemuse.

Vastavusrežiim

Eelkõige arvutil ei tuvasta mõned rallimängud PRO rooli automaatselt. Kui see juhtub, saate mängus tavaliselt taaseadistada juhtimisvahendid ja PRO rooli toimimiseks sisestada, aga mõnes mängus võib olla lihtsam lubada G923 vastavusrežiim.

Kui valite vastavusrežiimis valiku G923, läbib rool restardi ja ilmub arvutis/konsoolis kui G923 rool. Mängud, milles on algselt olemas G923 tugi, paigaldavad rooli automaatselt töötaval kujul (samuti on vaja rooliga ühendatud ja sobivat pedaalide komplekti).

G923 režiimis ei ole paljud eespool nimetatud seaded saadaval. Saate seadistada tugevuse, jõutagasiside (FFB) filtri, summuti ja pidurdusjõu, aga ainus võimalik teine valik on vastavusrežiim, mille abil saate lülitada rooli tagasi selle algsesse PRO rooli režiimi. Selles režiimis toimivad topeltsidurikangid ainult kui gaas ja pidur. Seetõttu on soovitatav jätta võimaluse korral alati alles PRO rooli režiim, sest see tagab alati juurdepääsu rooli täisvarustusega komplektile.

Platvorm

Sisselülitamise ajal võimaldab PRO rool alati vaikimisi valida, millist platvormi soovite kasutada. Kui soovite seda pakkumist välistada, saate seadistada ühe režiimi, milles rool alati sisse lülitub (näiteks mängite alati arvutil). Platvormi seadel on mitu valikut.

- Sisselülitamisel (vaikimisi)
- Konsoolid (need muutuvad olenevalt sellest, millist PRO rooli versiooni kasutate)
- Arvuti

Lihtsalt valige, millist varianti soovite, ja järgmisel sisselülitamise korral kasutab seade automaatselt seda valikut.

TOPELTSIDURI SEADISTAMINE

- 1** Mängus, mida soovite kasutada, alustage enda eelistatud autos harjutussõitu või ajasõitudega.
- 2** Liikuge PRO rooli seadete kuvas topeltsiduri veomomendi seadetele.
- 3** Vajutage vasak topeltsidurikang põhja, valige käigukangiga 1. käik ja vajutage gaas põhja.
- 4** Hoides topeltsidurikangi põhjas, kasutage rooli paremat seadistuselülitit kuval väärtuse seadistamiseks, kuni näete ekraanil, et auto alustab liikumist.
- 5** Nüüd katsetage paigaltstartidega alljärgnevate juhiste kohaselt ja seadistage väärtus, kuni tekib veojõud, mis teile mängimiseks sobib.

TOPELTSIDURI KASUTAMINE

Stardijärjekorras saate topeltsiduri süsteemi kasutamise abil tagada maksimaalse veojõu, ilma et oleks vaja leida siduripedaali veomoment – see võib anda ralli alguses olulise eelise. Kaksiksidurisüsteemi kasutamiseks mängus toimige järgmiselt.

- 1** Ralli stardis vajutage mõlemad topeltsidurikangid põhja.
- 2** Valige käigutõstekangi abil esimene käik ja vajutage gaasipedaal põhja.
- 3** Kui süttib ralli starti tähistav roheline tuli, vabastage kohe parem topeltsidurikang. Auto peaks hakkama liikuma, kui siduri veomoment on rakendatud.
- 4** Vabastage sujuvalt vasak sidurikang, et saavutada maksimaalne vedamine.

Teile sobivaima tulemuse leidmiseks soovitame seda viimast sammu mitu korda harjutada ja veomomendiseadet vastavalt reguleerida. Kui olete parima tulemuse saavutanud, võib see funktsioon teid stardil mitme koha võrra ettepoole viia.

***MÄRKUS.** Mõned mängud ei toeta topeltsidurifunktsiooni. Topeltsidurisüsteemi toetavate mängude loendi leiate aadressilt logitechG.com/support/pro-wheel-xb

G HUB JA KOHANDATUD RPM PROGRAMMID

Logitech'i G HUB toetab PRO roolil järgmiseid vahendeid.

- Nuppude programmeerimine profiilides, mida saab mängudega siduda
- Rooliseadete, nagu pöörlemisnurga ja TRUEFORCE'1 tugevuse muutmine
- Kohandatud RPM LEDi programmide loomine
- Mänguprofiilide ja muudetavate RPM LEDi programmide muutmine seadme mälus
- Rooli vahendite katsetamine

G HUBI ROOLI SEADED

Tundlikkus

Muudab rooli väljundvastust rohkem või vähem tundlikuks. Nupu asend 50% peal tähendab lineaarset 1 : 1 väljundit. Asend 51% kuni 100% muudab rooli liikumise järjest tundlikumaks olenevalt sellest, mida lähemal on keskasend. Asend 0% kuni 49% muudab rooli liikumise järjest vähem tundlikumaks olenevalt sellest, mida lähemal on keskasend.

Kõik teised seaded on samad, mis on esitatud seadete kuval roolialusel ja on kirjeldatud eespool kasutusjuhendis.

G HUBI SÜNKROONTULE/ RPM LEDI SEADED

Hulk vaikimisi valgusprogramme on juba rallirooli mälusse sisestatud ja G HUBIS valimiseks saadaval. Samuti saavad mängu arendajad muuta soovi korral otse RPM LEDe, muutes seda, kuidas auto, mida nad simuleerivad, täpselt tegutseb. Aga muudetavaid valgusprogramme saate rooli mälus ka ise muuta. Sedasi saavad ka konsooli kasutajad seda vahendit kasutada – paigaldada kogu süsteemi Windowsi arvutile, salvestada rooli mällu teavet ja seejärel ühendada selle konsooliga.

Kõik efektid, sealhulgas teie enda kohandatud efektid saab kopeerida, kasutades koopiaikooni, mis ilmub iga valitud efekti kõrvale paremale.

RPM LEDide üldist heledust saab muuta, kerides efektide valikmenüü all asuva nupu abil.

MUUDETAVA RPM PROGRAMMI SEADISTAMINE

Klõpsake rippmenüüd ja valige üks seadme efektidest, seejärel klõpsake nuppu „Muuda“:



Vasakul asub värvivalik. Kastis asuvas põhivärvi osas muutub värvi toon vasakult paremale ja heledus ülevalt alla.

Värvi salvestamiseks klõpsake kasti all asuvale ringile, milles on +-märk. Ühele LEDidest värvi valimiseks lihtsalt valige värv ja seejärel klõpsake paremal asuvale LEDi pildile (kursoriikoon muutub värvipurgiks, mis näitab, millist värvi saate LEDi „maalida“).

Selle all asub rippmenüü, milles on eelseadistatud programmid, mis olid PRO rallirooliga juba kaasas. Valige soovi korral üks.

Lõpetamiseks valige ülaosas programmi ümbernimetamiseks RPM LEDi nimetekst, sisestage uus nimi ja seejärel klõpsake allosas „Salvesta“.

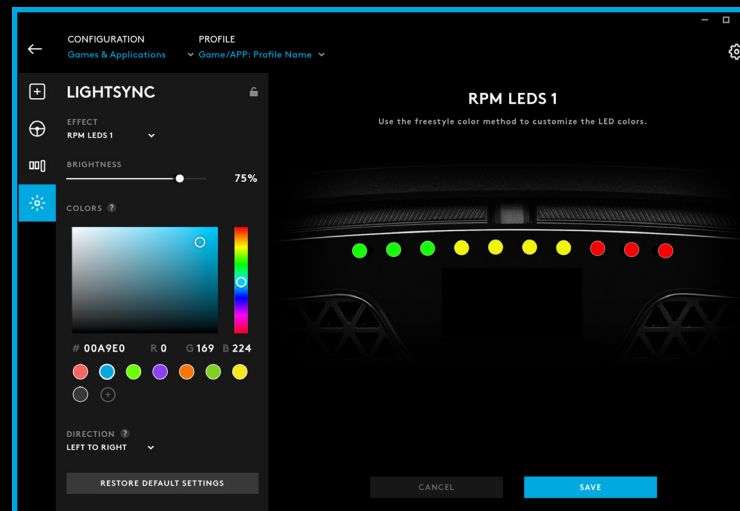

G HUB'I HALDAMINE JA KASUTAJAPROFIILID

G HUBI ülaosas on saadaval kaks rippmenüüd: seadistus ja profiil.

Seadistuse abil saate valida, kas saate muuta G HUBI mängude tarkvaraprofiile, nagu on võimalik teha teistes Logitech G toodetes, või saate muuta seadeid seadme mälus.

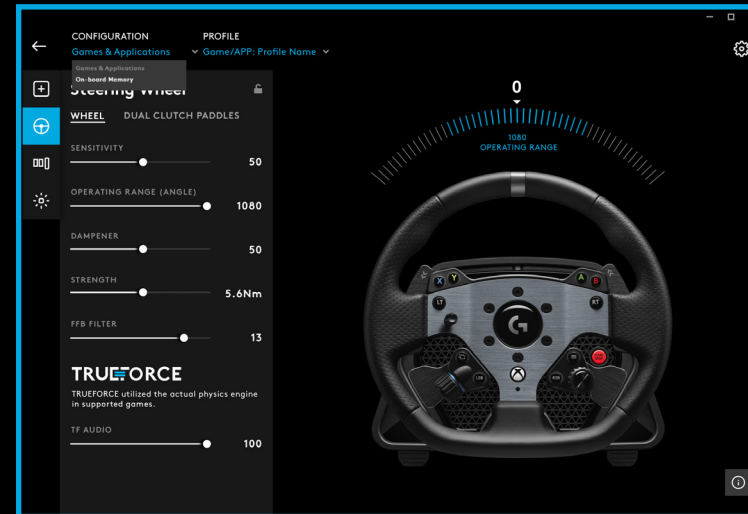

Kui seadistuse menüüs on valitud „Mängud ja rakendused“, lisanduvad profiili rippmenüüsse kõik profiilid, mis on G HUBIS ja G HUBI uuendustes, ning muudetavad profiilid, mille olete ise loonud ja sidunud programmi .exe failiga.

Kui seadistuses on valitud „Seadme mälu“, sisaldab profiili rippmenüü ainult viie seadme mälu pesa.

Kõik seadete muutused, mis te G HUBIS teete, salvestatakse automaatselt PRO rooli mälu valitud profiili. Samuti saate muuta profiili nime. Kui olete profiili valinud, klõpsake profiili kõrval ekraani ülaosas muutmisikoonile. Seejärel saate sisestada profiilile uue nime, mis salvestub PRO roolis. See püsib mälu, ja kui soovite seejärel kasutada PRO rooli mõne konsooliga, on see profiilnimi endiselt olemas.

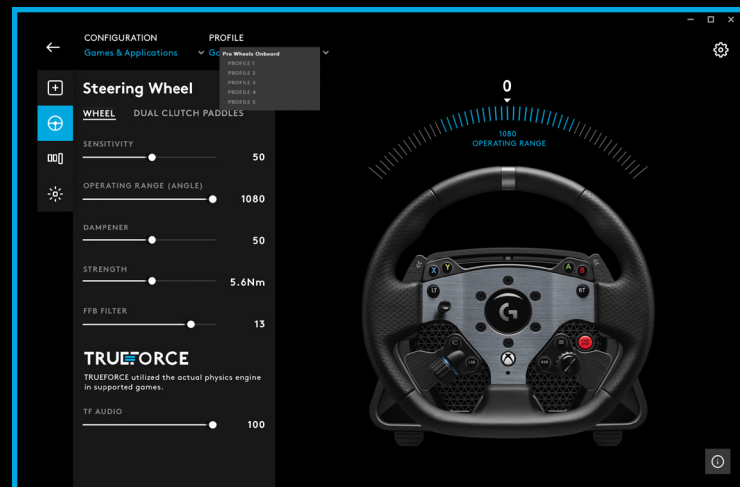

***MÄRKUS.** Kui rooli seadete menüü on avatud, ei saa G HUBI abil muuta PRO rooli seadeid. G HUB esitab veateate, mis soovitab teil sulgeda rooli seadete menüü, kui on tuvastanud, et seadete menüü on avatud.

SOOVITUSLIK HOOLDUS

PRO ralliroom on loodud nii, et see jätkaks töötamist sadu tunde ja selle kasutamine oleks sama mugav kui esimesel korral. Nagu päris autogi puhul, on soovitatav hoida rool puhtana, tehes lihtsaid poolregulaarseid hooldustöid.

Regulaarne hooldus (iganädalane)

- Puhastage tolmuimejaga roolialuse esivõre, et vältida tolmu kogunemist.
- Puhastage korpus ja rooliserv niiske ebamevaba lapiga, milles ei tohi olla liigset vett.

Iga 200 tunni järel

Puhastage isopropüülalkoholiga immutatud lapiga roolialuse kiiravamisadapteri välispind.

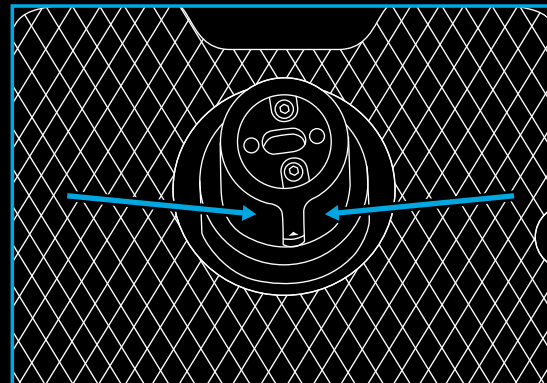

PÜSIVARAUUENDUS

Püsivara (ehk integreeritud tarkvara) on kood, mis juhib PRO rooli kõiki funktsioone. Logitech võib funktsionaalsuse parandamiseks väljastada korduvalt püsivarauuendusi. Need on saadaval G HUBIS, mis teatab teile uuest uuendusest.

KAS TEIL ON KÜSIMUSI?

logitechG.com/support/pro-wheel-xb

SAVIENOJAMĪBA

- 1 USB savienojums ar datoru/spēļu konsoli
- 2 Perifēro ierīču pieslēgvietas*
- 3 Barošanas spraudnis

*Piezīme: Nestandarta USB savienojums. Ar šīm pieslēgvietām darbosies tikai Logitech sacīkšu perifērās ierīces. Citas USB perifērās ierīces nedarbosies, un tās nedrīkst pievienot šai pieslēgvietai.

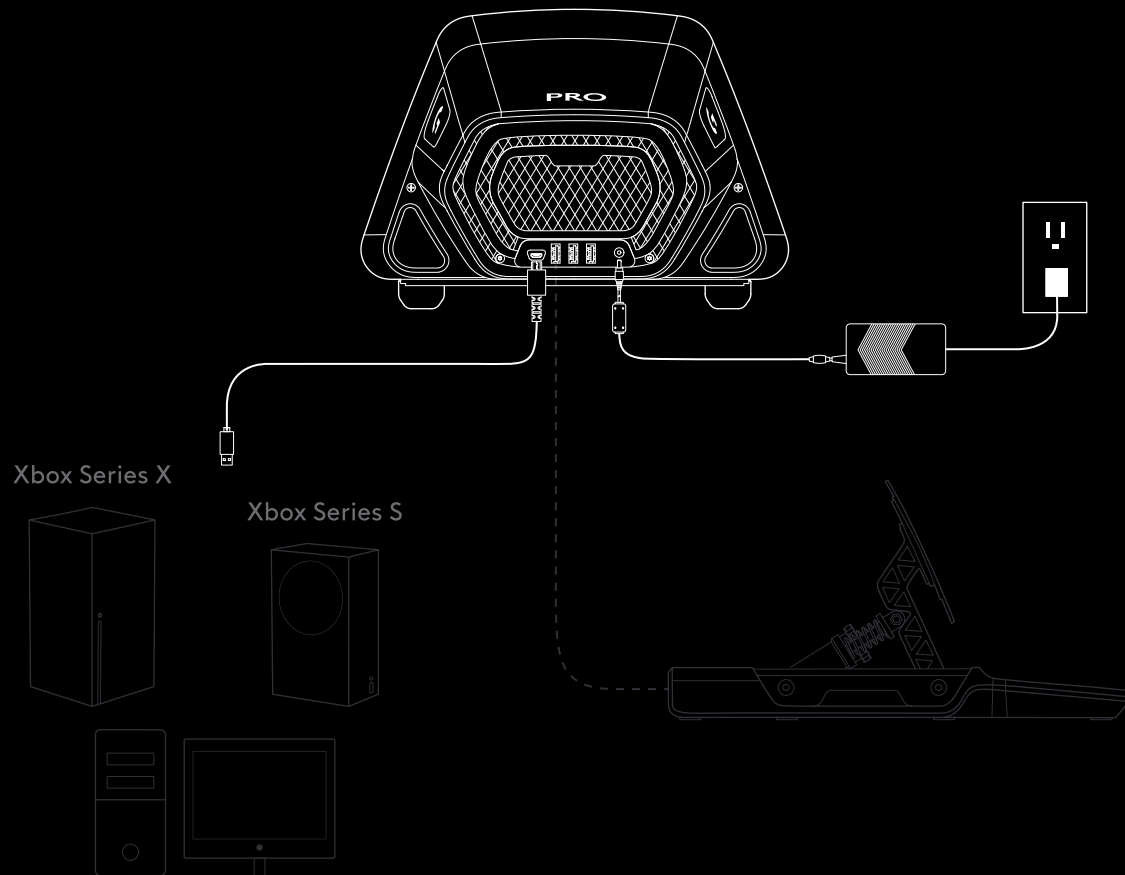

Gādājiet, lai barošanas spraudnis būtu līdz galam ievietots, citādi PRO stūre var nedarboties pareizi. Ievietojot spraudni, iespējams, būs dzirdams kluss klikšķis, taču spraudni var iespraust vēl dziļāk, līdz tas ir pilnībā ievietots. Neievietojiet spraudni ar pārāk lielu spēku.

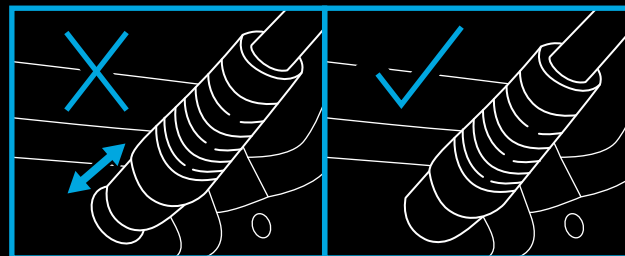

UZSTĀDĪŠANA

1 PIE GALDA

1.a Novietojiet stūres pamatni uz galda un gādājiet, lai kājiņas pamatnes apakšā būtu savietotas vienā līnijā ar galda malu.

1.b Ievietojiet skavu priekšējā atverē.

1.c Pievelciet skavu, griežot skrūvveida rokturi.

Kad skava saskaras ar galdu, rokturis jāpagriež vēl par pusapgriezumu vai pilnu apgriezumu, lai skava būtu pareizi nostiprināta. Nepievelciet skavu pārāk cieši.

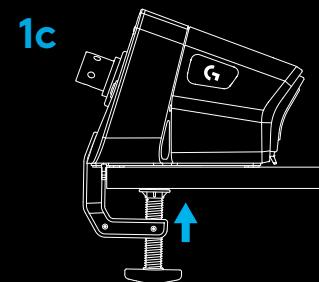
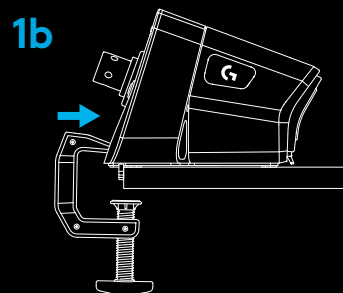
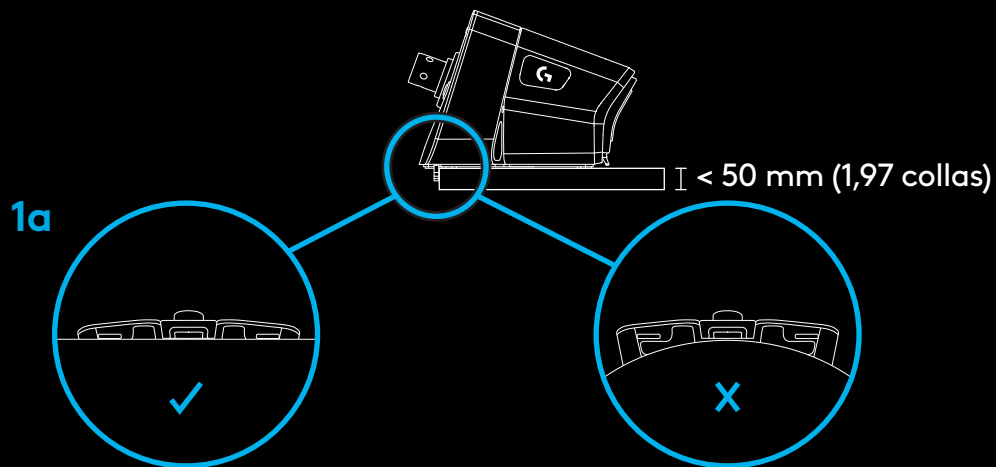

***Piezīme:** Izvērtējiet arī galda konstrukciju un galda atbilstību lielu apgriezumu stūres pievienošanai pie tā. Dažiem galdiem ir konstrukcija ar tukšu vidu, piemēram, kad galds izgatavots no augšējā un apakšējā materiāla slāņa. Šie galds slāņi, visticamāk, būs plāni un diez vai izturēs pieliktos spēkus, kas radīsies pēc stūres piestiprināšanas ar skavu. Logitech iesaka pievienot PRO stūri tikai galdiem, kas izgatavoti no viengabalaina materiāla, piemēram, no MDF plāksnes vai masīvkoka.

2 SACĪKŠU SĒDEKLIS

2.a Lielāko daļu sacīkšu sēdekļu var pievienot, izmantojot trīs skrūvju atveres PRO sacīkšu stūres apakšdaļā.

- Piestiprināšanai jāizmanto 3 x M6X1 skrūves (nav iekļautas komplektācijā), kuras ievietošanas stūres pamatnē ne dziļāk par 15 mm. Ņemiet vērā virsmas, pie kuras piestiprināt stūres pamatni, biezumu.
- Izmantojot garāku skrūvi, tiks sabojāts stūres bloks, tāpēc izmantojiet paplāksnes, lai gādātu par to, ka skrūves nav ievietotas pārāk dziļi stūres pamatnē.
- Pietiek ar to, ka pievilksiet skrūves manuāli. Neizmantojiet elektriskos instrumentus skrūvju pievilkšanai.

2.b Pievienojot stūri pie sacīkšu krēsla, skavai paredzēto atveri varat nosegt ar komplektācijā iekļauto vāciņu.

2a

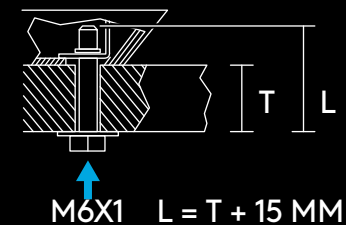
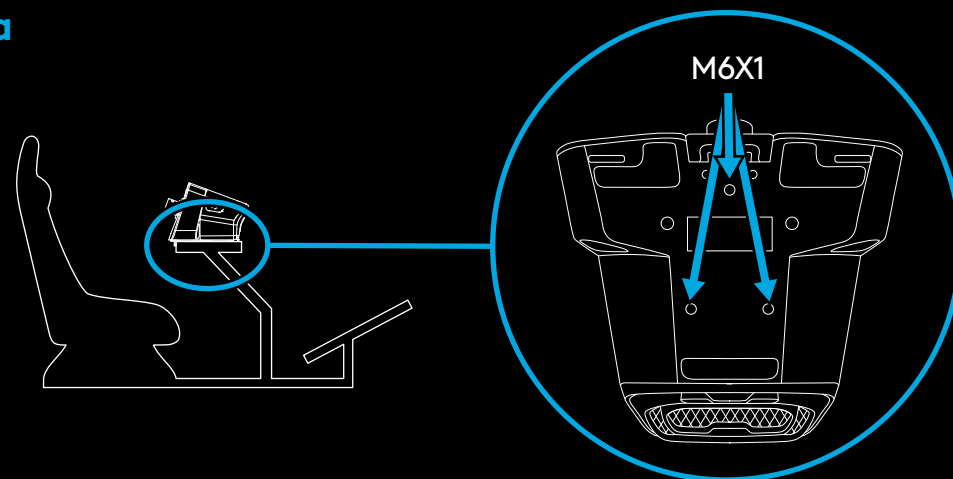

BRĪDINĀJUMS: Sēžoties sacīkšu sēdekļī vai pieceļoties no tā, neturieties pie stūres rata, jo tādējādi var sabojāt PRO sacīkšu stūri.

2b

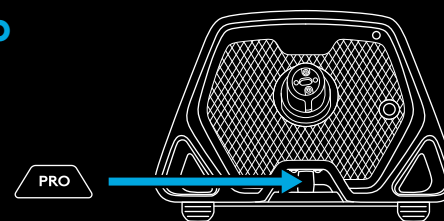

3 STŪRES RATA PIEVIENOŠANA

- 3a. Pievienojiet stūres ratu stūres pamatnei, gādājot, lai kāts būtu pienācīgi savietots.
- 3b. Pievienojot stūri pie krēsla, skavai paredzēto atveri varat noslēgt ar komplektācijā iekļauto vāciņu.
- 3c. Uzspiediet stūres ratu uz stūres pamatnes kāta, līdz sadzirdat, kā ātrās atbrīvošanas gredzens ar klikšķi nofiksējas vajadzīgajā pozīcijā.

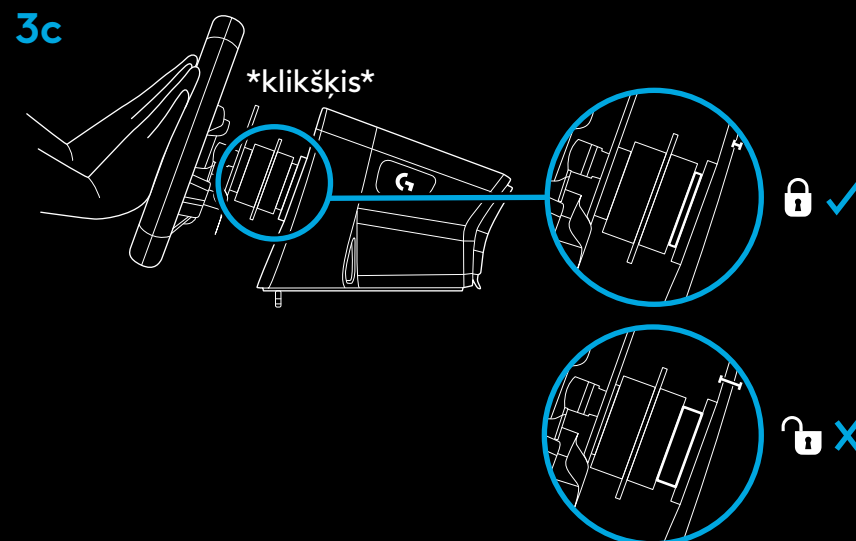
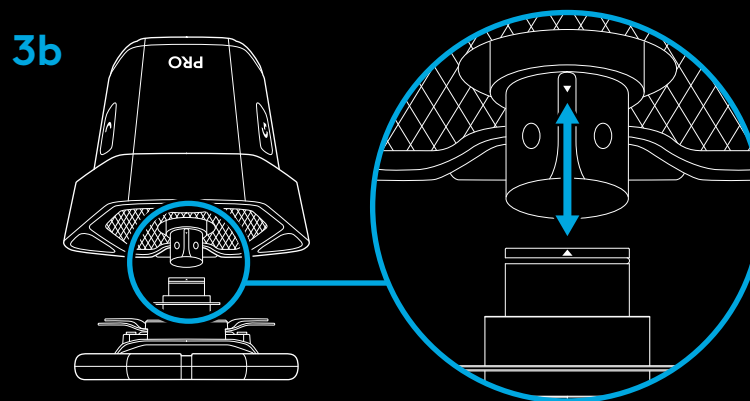
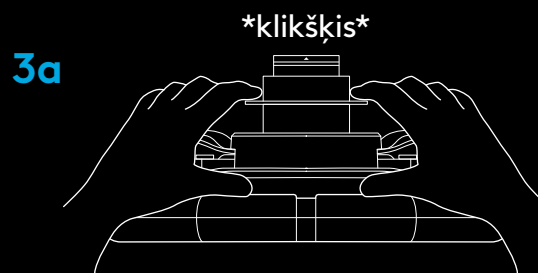

IESLĒGŠANA UN PROGRAMMATŪRA

1 Ieslēdziet stūri, nospiežot barošanas pogu stūres pamatnes priekšpusē. Stūres rats mazliet pagriezīsies, lai pārbaudītu kalibrāciju un nocentrētos.

2 Stūres rata iestatījumu displejā būs redzama uzvedne, kurā būs jāizvēlas platforma, kurā vēlaties spēlēt.

3 Lai atlasītu vēlamu platformu, izmantojiet stūres rata kreiso vai labo ripu un tad nospiediet attiecīgo ripu, līdz tā noklikšķ, lai apstiprinātu atlasi.

- Lai spēlētu, izmantojot konsoli, vienkārši ielādējiet saderīgu spēli un sāciet braukt sacīkstēs.
- Izmantojot datoru, vispirms no vietnes www.logitechG.com/GHUB ir jālejupielādē jaunākā "Logitech" G HUB programmatūras versija un jāinstalē tā. Kad tā ir instalēta, varat sākt piedalīties sacīkstēs jūsu izvēlētajā spēlē. Ņemiet vērā, ka, lai stūre darbotos, noteiktās spēlēs jums tā vispirms būs jākonfigurē spēles vadības iestatījumos.

Turklāt, lai stūre darbotos vai lai vienkārši to iestatītu, noteiktās spēlēs jums, iespējams, būs jāizmanto G923 saderības režīms. Informācija par to, kā piekļūt šim režīmam, atrodama rokasgrāmatas sadaļā, kurā aprakstīts iestatījumu displejs.

Kad izmantošana pabeigta, divas sekundes turiet nospiestu barošanas pogu, lai izslēgtu stūri.

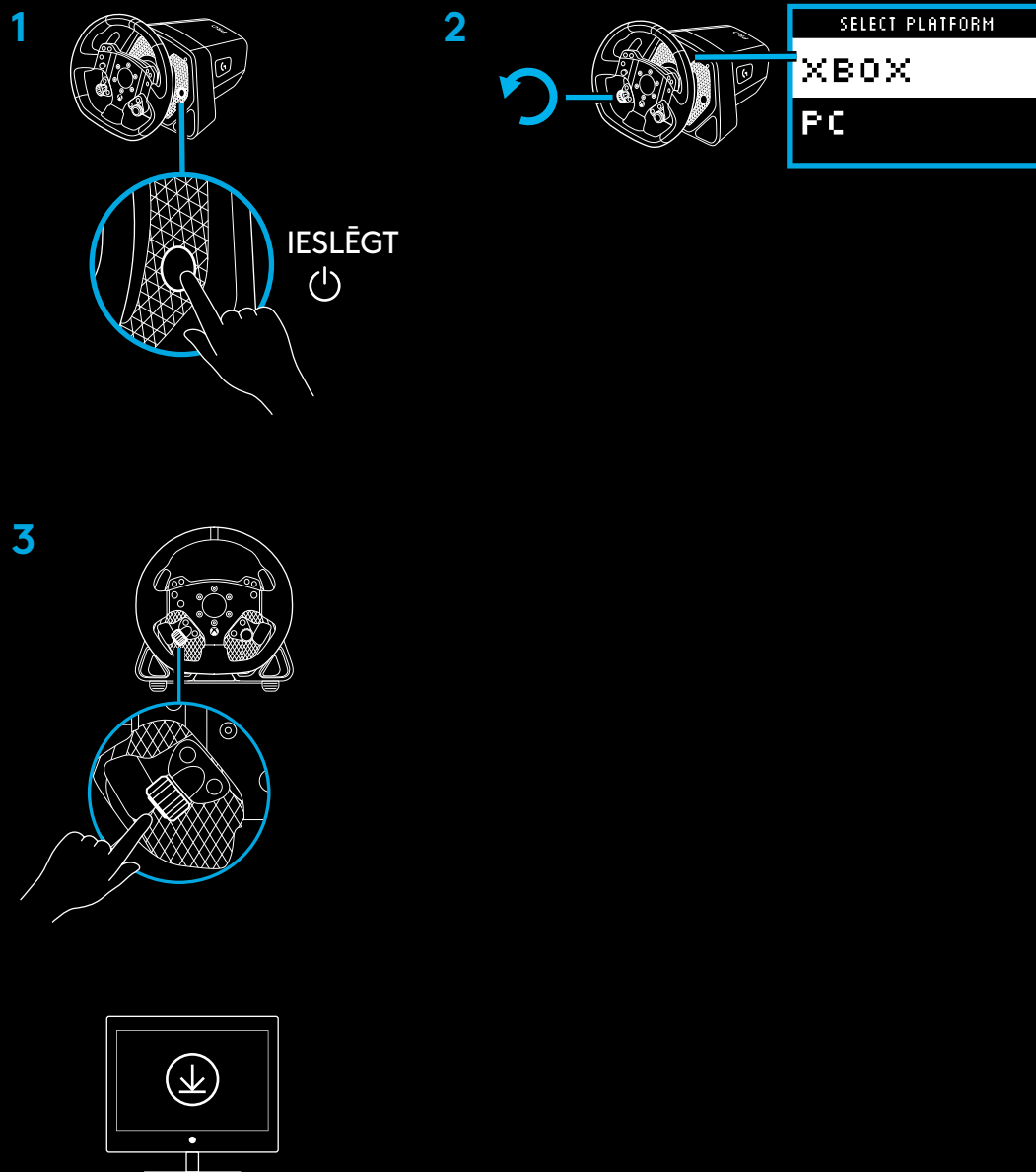

www.logitechG.com/ghub

APRAKSTS

- 1 Pārnesuma samazināšana
- 2 Y, X un LT pogas
- 3 Virziena bultiņas
- 4 Skatīšanas un LSB pogas
- 5 Kreisā dubultā sajūga vadīkla
- 6 Kreisā regulēšanas ripa un spiedpoga*
- 7 Pārnesuma palielināšana
- 8 A, B un RT pogas
- 9 Izvēlnes un RSB pogas
- 10 Labā dubultā sajūga vadīkla
- 11 Labā regulēšanas ripa un spiedpoga*
- 12 "Xbox" poga

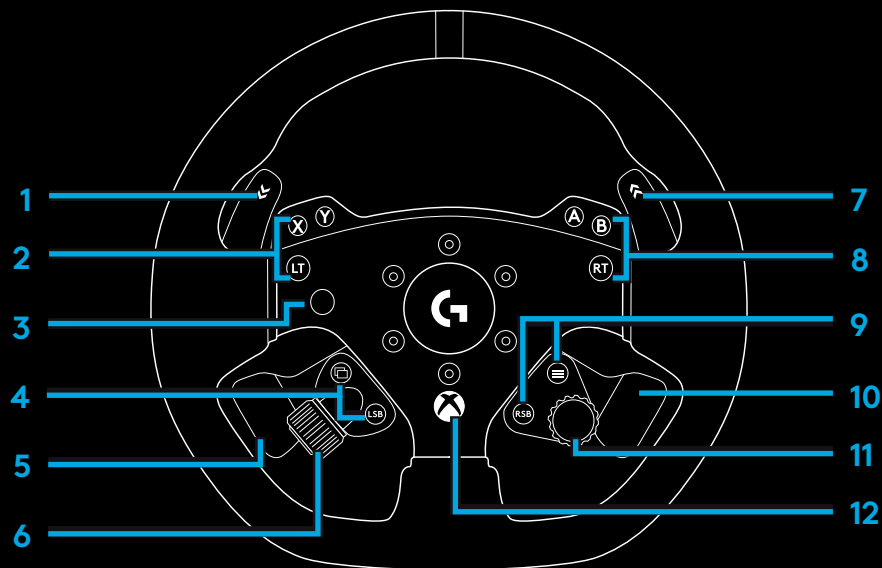

- 1 OLED iestatījumu displejs un dzinēja apgriezienu skaita (RPM) LED indikatori
- 2 Iestatījumu poga
- 3 Barošanas poga
- 4 Skavas atveres vāciņš

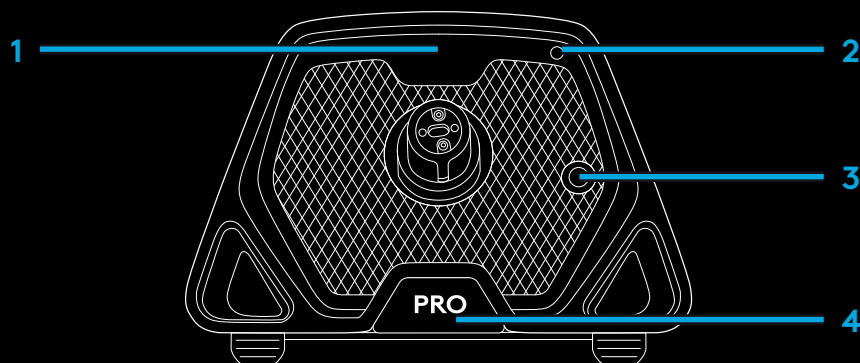

KUSTĪBAS PRETESTĪBA

Šai "Logitech" G PRO sacīkšu stūrei ir tiešās piedziņas motors, kas nodrošinās kustības pretestību spēlēs un sistēmās, kas atbalsta šo tehnoloģiju. Izmantojot atbalstītus risinājumus, jūs arī varēsiet pieredzēt mūsu nākamās kustības pretestības pieeju: "TRUEFORCE".

TRUEFORCE tiešā veidā integrējas ar spēļu fiziku un audio, lai nodrošinātu augstas izšķirtspējas, reālā laika kustības pretestību. Riepu saķeri, piekari, svaru, jaudu un pat unikālo motora skaņas rezonansi var uzreiz precīzi sajust ar stūri.

Atbalstīto spēļu sarakstu skatiet vietnē logitechG.com/support/PRO_Wheel_xb

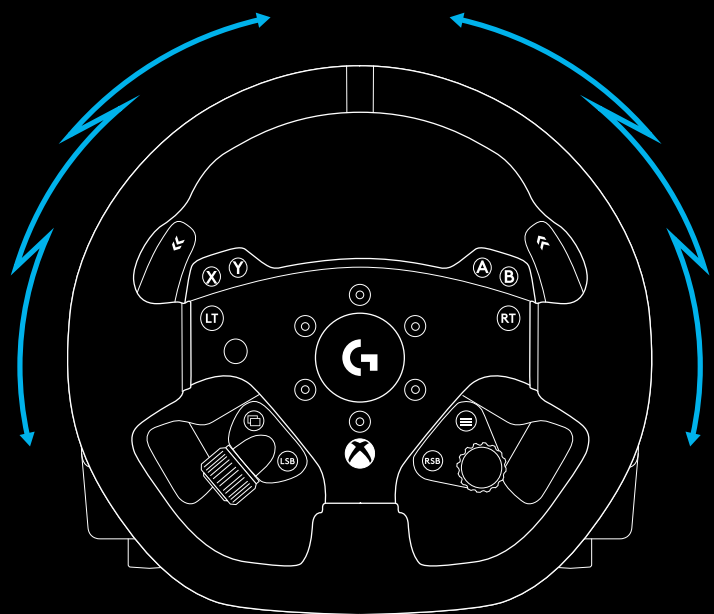

*Piezīme: Stūres tiešās piedziņas motors nodrošina ļoti augstu griezes momentu (līdz 11 Nm). Izmantojiet šo stūri uzmanīgi un iestatiet tādu kustības pretestības pakāpi, kas atbilst stūres lietotāja spējām.

Šis izstrādājums nav paredzēts maziem bērniem.

Ja simulācijas spēlē sacīkšu laikā jūsu transportlīdzeklis avarē, stūre var izslīdēt no rokām. Necentieties noturēt stūri un novērst tās kustēšanos, jo varat gūt traumas. Parasti varat apturēt stūri, pauzējot spēli. Spēlējot ar datoru, varat pauzēt spēli ar tastatūru (visbiežāk ar Esc taustiņu, taču dažās spēlēs tas var būt kāds cits taustiņš). Izmantojot spēļu konsoli, iespējams, būs jāatvieno no tās stūres USB vads.

Intensīvi izmantojot stūri, no stūres aizmugures atveres varētu mazliet izdalīties aromāts. Tas ir normāli un pēc kāda laika izzaisīs.

Turklāt, ļoti ilgi braucot sacīkstēs ar maksimāliem stūres apgriezieniem, noteiktas stūres daļas var uzkarst – it sevišķi stūres rata ātrās atbrīvošanas kakliņš un stūres pamatnes ātrās atbrīvošanas adapteris. Ja tā notiek, ieteicams pirms stūres rata noņemšanas un/vai stūres pamatnes atvienošanas no tās uzstādīšanas vietas ļaut PRO stūrei atdzist.

IESTATĪJUMI

Lai atvērtu iestatījumu izvēlni, nospiediet iestatījumu pogu, kas atrodas uz stūres pamatnes. Iestatījumu izvēlnē varat konfigurēt dažādus stūres (un ja tie pievienoti, tad arī pedāļu) iestatījumus, izmantojot piecus dažādus noklusējuma profilus, vai, ja ir izveidots savienojums ar datoru, varat tieši pielāgot pašlaik aktīvo profilu G HUB programmatūrā. Varat vienkārši pārslēgt profilus, kad izvēlaties, kuru spēli spēlēt (vai pat tad, kad maināt mašīnas vienā un tajā pašā spēlē). Visus iestatījumus var pielāgot uzreiz, un tie stāsies spēkā, tiklīdz pielāgošana būs pabeigta.

Piecus dažādos noklusējuma profilus var pārsaukt, izmantojot G HUB programmatūru. Ja piedalāties sacīkstēs, izmantojot spēļu konsoli, PRO stūri var pievienot datoram un pārsaukt noklusējuma profilus, turklāt pārsauktie profilu nosaukumi saglabāsies, kad atkal pieslēgsiet spēļu konsoli.



Navigācija izvēlnē

Lai ritinātu izvēlni uz augšu/leju vai pielāgotu kādu iestatījumu, izmantojiet jebkuru regulēšanas ripu. Lai atlasītu kādu iestatījumu vai apstiprinātu atlasī, nospiediet regulēšanas ripu.

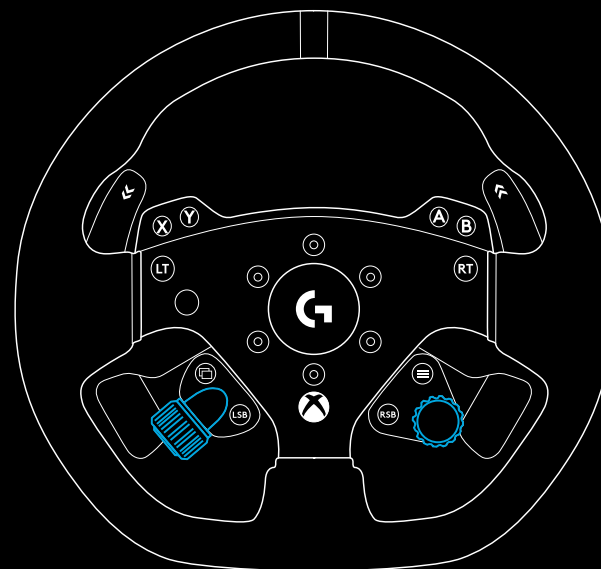

Profils

Nomainiet ripas aktīvo profilu. Varat izvēlēties kādu no pieciem noklusējuma profiliem. Izmantojot datoru, jums pieejama papildu opcija, ko sauc par G HUB; ja to atlasīsiet, tad ripa izmantos šos iestatījumus pašlaik aktīvajam profilam G HUB programmatūrā. Ja, izmantojot iestatījumu displeju, ripai maināt kādu no iestatījumiem, veiktās izmaiņas būs redzamas arī pašlaik aktīvajā profilā G HUB programmatūrā.

Noklusējuma profilu nosaukumus var rediģēt ar G HUB programmatūru.



Stiprums

Varat iestatīt vispārīgo, stūrē jūtāmās kustības pretestības maksimālo stiprumu robežās no 1 līdz 11 Nm griezes momenta.



TF skaņa

Var iestatīt skaņu efektu izvades skaļumu spēlēm, kuras atbalsta "TRUEFORCE" tehnoloģiju. Šie skaņu efekti atveidos dažādus jūsu spēlētās sacīkšu spēles aspektus, piemēram, dzinēja skaņas toni, riepu saķeri vai braukšanu pa dažādiem ceļa segumiem.



***PIEZĪME:** Parasti ieteicams atlasīt pietiekami zemu "Trueforce" skaņas iestatījuma līmeni, lai būtu dzirdamas tā sniegtās papildu nianse, netraucējot vispārējai spēlēšanas pieredzei. Iztēlojieties, cik ļoti parasti vibrē īstas automašīnas stūre, un centieties atlasīt iestatījumus, kas atdarina šādu vibrāciju. Dažās spēlēs ir iespējams vēl niansētāk pielāgot iestatījumus vadības opciju izvēlnēs, tādējādi varat pielāgot atsevišķus skaņas elementus, piemēram, izdalot dzinēja skaņas, kā arī riepiem un ceļa segumam raksturīgās skaņas.

Kustības pretestības filtrs

Dažādām autovadīšanas simulācijām būs atšķirīgi spēļu fizikas un kustības pretestības ātrumi – kādai būs tikai 60 Hz, citām tie būs 300 Hz vai vairāk. Izmantojot ļoti ātri reaģējošo tiešās piedziņas stūri, ieteicams izfiltrēt frekvences, kas ir pārāk augstas, lai simulācija tās varētu atveidot. Ja atstāsiet noklusējuma AUTOMĀTISKO iestatījumu, tas būs piemērots lielākajai daļai simulāciju un nodrošinās patīkamāku spēlēšanas pieredzi. Ja vēlaties, varat manuāli pielāgot šo opciju, atlasot iestatījumu robežās no 1 (mazākā filtrēšana) līdz 15 (maksimālā filtrēšana), kas ļaus jums mazliet vairāk sajūst niansētos efektus, ko piedāvā noteiktas spēles, vienlaikus radot mazliet vairāk trokšņa ar kustības pretestību.



Slāpētājs

Ar šo iestatījumu varat mainīt stūres izmantošanas sajūtu, padarot to līdzīgāku reālajai dzīvei. Tiešās piedziņas stūrēm ir daudz labāka reaģēšanas spēja nekā vecākām kustības pretestības stūrēm, tāpēc, spēlējot vecākas spēles, kas neatbalsta "TRUEFORCE" tehnoloģiju, stūre var neparasti darboties, piemēram, visbiežāk, braucot pa taisnu trases posmu. Dažās spēlēs varat piedzīvot sajūtu, kad stūre sāk ātri griezties no centrālā stāvokļa te uz vienu, te uz otru pusi. Tādējādi stūre reaģē uz spēles signāliem, kas liek stūrei turēties pa vidu, taču stūre ir ļoti jutīga, tāpēc tai ir pārspīlēta reakcija. Slāpēšanas līmeņa iestatīšana palīdzēs mazināt šādas reakcijas, taču atcerieties, ka, palielinot slāpēšanas līmeni, sākot pat ar minimālu slāpēšanu, stūre kļūs aizvien mazāk reaģētspējīga. Tāpēc, lai pēc iespējas mazāk ietekmētu stūres veiktspēju, iesakām atlasīt pēc iespējas mazāku slāpēšanas iestatījumu.

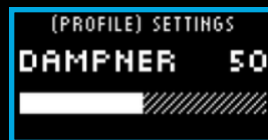

Leņķis

Varat mainīt vispārīgo stūres darba leņķa diapazonu. Lielākajai daļai spēļu varat atstāt šo iestatījumu uz 180 grādiem, un spēles atradīs jūsu izmantotajai automašīnai piemērotu pagriezienu diapazonu. Ja spēle to nevar izdarīt vai arī ja vēlaties ignorēt spēles iestatījumus, ar šo opciju varat to izdarīt.



Bremžu pretestība

Šis iestatījums ir pieejams tikai tad, ja PRO stūrei ir pieslēgts saderīgs pedāļu komplekts. Ar to varat iestatīt, cik spēka nepieciešams, lai nodrošinātu 100 % bremzēšanu. Kamēr pielāgojat spēka līmeni, varat nospiest bremžu pedāli, lai saprastu ass reakciju, tādējādi varat vieglāk pielāgot iestatījumu atbilstoši jūsu vēlmēm.



Kreisās/labās vadīklas režīms

Dubultā sajūga vadīklas var piešķirt vienai no vairākām dažādām asīm:

sajūgam;

gāzes pedālim;

bremžu pedālim;

stāvbremzei;

A asij;

B asij.

A/B asis ir pāris papildu nespecifiskas asis, kuras var piešķirt citām funkcijām, kas nav iekļautas parastos simulētu sacīkšu scenārijos, piem., lai paskatītos pa kreisi/labi. Tas, vai šāda funkcionalitāte tiek atbalstīta konsoles spēlēs, ir atkarīgs no attiecīgo spēļu izstrādātājiem.

Gāzes pedāļa un bremžu pedāļa vadīklas ļauj arī spēlētājiem ar īpašām vajadzībām piedalīties simulētās sacīkstēs, izmantojot svarīgākās analogās vadīklas, kas kontrolē funkcijas, kuras nepieciešamas labākai kontrolei.

Stāvbremzes izmantošana ir pamatprasība, lai varētu driftēt un piedalīties ralliju sacīkstēs.

Sajūgs sniedz iespēju aktivizēt uz stūres dubultā sajūga funkcionalitāti. Dubulto sajūgu var labāk raksturot kā iedarbināšanas palīgfunkciju, kas sacīkšu starta taisnē nodrošinās maksimālu vilces spēku un maksimāli ātru ieskriešanos.

***PIEZĪME:** Lai darbotos dubultā sajūga funkcija, abām vadīklām ir jāpiešķir sajūga funkcija.

Spēlējot spēli ar konsoli, iespējams, nedarbosies stāvbremzes, kā arī A un B ass funkcijas, jo par to atbalsta pievienošanu ir atbildīgs attiecīgās spēles izstrādātājs.



Sajūga saķere

Izmantojiet šo iestatījumu, lai noregulētu dubultā sajūga vadīklu ass vērtību atbilstīgi spēlei, ko spēlējat, vai automašīnai, ar kuru braucat, lai sasniegtu izcilus rezultātus, uzsākot kustību no starta. Plašāku informāciju skatiet šīs rokasgrāmatas nākamajā sadaļā.



Dzinēja apgriezienu skaits (RPM) režīms

RPM LED indikatoriem ir vairāki iepriekš iestatīti režīmi, kurus varat izvēlēties. Turklāt varat izveidot paši savus pielāgotos režīmus, izmantojot G HUB programmatūru, un saglabāt tos stūres iebūvētajā atmiņā.



RPM indikatoru spilgtums

Varat pielāgot vispārīgo RPM LED indikatoru spilgtuma līmeni.



Sākuma ekrāns

Varat izmantot šeit pieejamās opcijas, lai mainītu, kāda informācija tiek rādīta iestatījumu displejā, kad netiek pielāgoti stūres vai pedāļu iestatījumi. PRO stūres iestatījumu displejam ir četri attēlošanas režīmi

- 1 Dynamic (dinamiskais)
- 2 Test (testa)
- 3 Profils
- 4 Torque (griezes momenta)

Dynamic (dinamiskais)

Atbalsta potenciālos turpmākos ekrāna funkcionalitātes atjauninājumus. Pēc noklusējuma iestatīts testēšanas funkcijai.

Test (testa)

Ja, ieslēdzot stūri, nenotiek nekāda sacīkšu spēle, displejā pēc noklusējuma būs redzams testa ekrāns. Šajā ekrānā varat kustināt stūri, dubultā sajūga vadīklas un spiest saderīga pedāļu komplekta (ja tāds ir pieslēgts) pedāļus, lai saprastu asu reakciju.

Profils

Parāda, kurš profils ir pašlaik iestatīts stūrei.

Torque (griezes momenta)

Parāda pašreizējo un vidējo stūres izejošo griezes momentu.

Saderības režīms

Noteiktās sacīkšu spēlēs, īpaši tad, ja izmantojat datoru, PRO stūres atpazīšana var nenotikt automātiski. Ja tā notiek, parasti varat pārkonfigurēt spēles vadības ierīces un piešķirt vadību PRO stūrei, lai to varētu izmantot, taču noteiktās spēlēs būs vienkāršāk iespējot G923 saderības režīmu.

Kad saderības režīmā atlasīsiet G923 opciju, stūre restartēsies un būs redzama datoram/spēļu konsolei kā G923 stūre. Spēles, kurām ir iebūvēts G923 atbalsts, automātiski veiks stūres iestatīšanu, lai tā būtu gatava darbam (ir ļoti svarīgi, lai ar stūri būtu savienots arī saderīgu pedāļu komplekts).

G923 režīmā nav pieejami daudzi iepriekš minētie iestatījumi. Varēsiet pielāgot stiprumu, FFB filtru, slāpētāju un bremžu pretestību, taču vienīgā vēl pieejamā opcija būs saderības režīms, kuru varēsiet izmantot, lai pārslēgtu stūri atpakaļ uz sākotnējo PRO stūres režīmu. Šajā režīmā dubultā sajūga vadīklas darbosies tikai kā gāzes un bremžu pedāļi. Tāpēc, kad vien iespējams, ir ieteicams palikt PRO stūres režīmā, lai vienmēr būtu pieejamas visas stūres funkcijas.

Platforma

Pēc noklusējuma PRO stūre vienmēr pēc ieslēgšanās lūgs jums izvēlēties, kādu platformu vēlaties izmantot. Ja nevēlaties, lai tā turpmāk notiktu, varat iestatīt stūri, lai tā vienmēr obligāti ieslēgtos tikai vienā režīmā (piemēram, ja spēlējat, tikai izmantojot datoru). Platformas iestatījumam ir vairākas opcijas:

- izvēlēties pēc ieslēgšanās (pēc noklusējuma);
- spēļu konsoles (tās mainīsies atkarībā no tā, kuru PRO stūres versiju izmantojat);
- dators.

Vienkārši atlasiet vēlamo opciju, un nākamreiz, kad ieslēgsies stūre, tā automātiski atlasīs izvēlēto opciju.

DUBULTĀ SAJŪGA IESTATĪŠANA

- 1 Spēlē, ko vēlaties spēlēt, ar izvēlēto automašīnu sāciet izmēģinājuma braucienu vai braucienu uz laiku.
- 2 PRO stūres iestatījumu displejā atveriet D sajūga saķeres iestatījumu.
- 3 Līdz galam nospiediet dubultā sajūga vadīklu, atlasiet 1. pārnenumu, izmantojot pārnenuma vadīklu, un maksimāli nospiediet gāzes pedāli/nodrošiniet maksimālu ātrumu.
- 4 Turot līdz galam nospiežot dubultā sajūga vadīklu, izmantojiet regulēšanas ripu stūres labajā pusē, lai pielāgotu displejā redzamo vērtību līdz brīdim, kad sāk kustēties ekrānā redzamā automašīna.
- 5 Tagad izmēģiniet iesākt kustību no starta, izmantojot tālāk norādītos virzienus, un mainiet vērtību līdz brīdim, kad spēlē ir sasniegta vēlamā saķere.

DUBULTĀ SAJŪGA IZMANTOŠANA

Izmantojot dubulto sajūgu kustības iesākšanai sacīkstēs no starta taisnes, varat panākt maksimālu vilces spēku bez vajadzības atrast sajūga pedāļa lielākās saķeres punktu – sacīkšu sākumā tā ir būtiska priekšrocība. Lai izmantotu dubultā sajūga sistēmu spēlē, rīkojieties, kā norādīts tālāk.

- 1 Sākoties sacīkstēm, līdz galam nospiediet abas dubultā sajūga vadīklas.
- 2 Izvēlieties pirmo pārnenumu, izmantojot pārnenuma palielināšanas vadīklu, un līdz galam nospiediet gāzes pedāli.
- 3 Tiklīdz sacīkstēs iedegas zaļā gaisma, atlaidiet labo dubultā sajūga vadīklu. Tiklīdz ir aktivizēts sajūga saķeres moments, automašīnai vajadzētu sākt kustēties.
- 4 Lai panāktu maksimālu vilces spēku, vienmērīgi atlaidiet dubultā sajūga vadīklu.

Ir vērts patrenēties šīs pēdējās darbības izpildē un vairākas reizes mainīt saķeres momenta iestatījumu, lai atrastu jums piemērotu metodi. Kad tā būs pilnveidota, šī funkcija var palīdzēt izveidot vairākas pozīcijas starta režģī.

***PIEZĪME:** Dažas spēles neatbalsta dubultā sajūga funkciju. Sarakstu ar spēlēm, kas atbalsta dubultā sajūga funkciju, var skatīt vietnē logitechG.com/support/pro-wheel-xb

G HUB UN PIELĀGOTI RPM REŽĪMI

“Logitech” G HUB ļauj izmantot šādas PRO stūres funkcijas:

- pogu programmēšanu ar profiliem, kurus var sasaistīt ar spēlēm;
- stūres iestatījumu, piemēram, rotācijas leņķa un “TRUEFORCE” stipruma, pielāgošanu;
- pielāgotu RPM LED režīmu izveidi;
- spēļu profilu rediģēšanu un pielāgotu RPM LED režīmu saglabāšanu iebūvētajā atmiņā;
- dažādu stūres asu testēšanu.

G HUB LIGHTSYNC/RPM LED IESTATĪJUMI

PRO sacīkšu stūrei ir vairāki noklusējuma RPM izgaismojuma režīmi, kas ir jau iestatīti atmiņā un pieejami izvēlei G HUB programmatūrā. Spēļu izstrādātāji var arī tieši mainīt RPM LED indikatorus, ja vēlas to darīt, tādējādi precīzi atveidojot simulētās automašīnas braukšanu. Taču varat arī rediģēt stūres atmiņā saglabātos, pielāgotos izgaismojuma režīmus. Tādējādi spēļu konsoles lietotāji arī var izmantot šo funkciju – veicot visus vēlamos iestatījumus Windows datorā, saglabājot izmaiņas stūres atmiņā un savienojot stūri ar spēļu konsoli.

Jebkurus efektus, tostarp jūsu pielāgotos efektus, var pārkopēt, izmantojot kopēšanas ikonu, kas redzama pa labi no jebkura atlasītā efekta.

RPM LED indikatoru vispārējo spilgtumu var mainīt ar slīdni, kas atrodas zem efektu nolaižamās izvēlnes.

G HUB STŪRES IESTATĪJUMI

Jutība

Var mainīt stūres izvades reakciju, lai tā būtu jutīgāka vai mazāk jutīga. Atstājot šo slīdni uz 50 %, tiks nodrošināta lineāra izvade 1:1. Iestatījums diapazonā no 51 % līdz 100 % padarīs stūri arvien jutīgāku attiecībā uz tās centrālo kustību. Iestatījums diapazonā no 0 % līdz 49 % padarīs stūri arvien nejutīgāku attiecībā uz tās centrālo kustību.

Visi pārējie iestatījumi atbilst iestatījumiem, kas redzami stūres pamatnes iestatījumu displejā un kas ir aprakstīti iepriekš šajā rokasgrāmatā.

PIELĀGOTA RPM REŽĪMA IESTATĪŠANA

Noklikšķiniet uz nolaižamās izvēlnes un izvēlieties vienu no ierīces efektiem, pēc tam noklikšķiniet uz pogas Edit (rediģēt).



Kreisajā pusē redzams krāsu atlasītājs. Galvenās krāsas sadaļā izvēlētās krāsas toni var mainīt skalā pa kreisi un pa labi, savukārt krāsas spilgtumu var mainīt taisnstūrī uz augšu un apakšu.

Varat saglabāt krāsu, apakšējā taisnstūrī noklikšķinot uz aplīša ar + zīmi. Lai piešķirtu krāsu kādam LED indikatoram, vienkārši atlasiet krāsu un noklikšķiniet uz attiecīgā LED indikatora attēlā pa labi (pelītes ikona pārvērtīsies par krāsu spaini, liecinot par to, ka varat "nokrāsot" šajā krāsā LED indikatoru).

Apakšā ir redzama nolaižamā izvēlne, kurā ir iepriekš iestatīti režīmi, kas sākotnēji saglabāti PRO sacīkšu stūrē – vienkārši izvēlieties vēlamo režīmu.

Lai pabeigtu iestatīšanu, pārdēvējiet režīmu, augšpusē atlasot RPM LED indikatoru tekstu, ievadot vēlamo nosaukumu un apakšā noklikšķinot uz pogas Save (saglabāt).

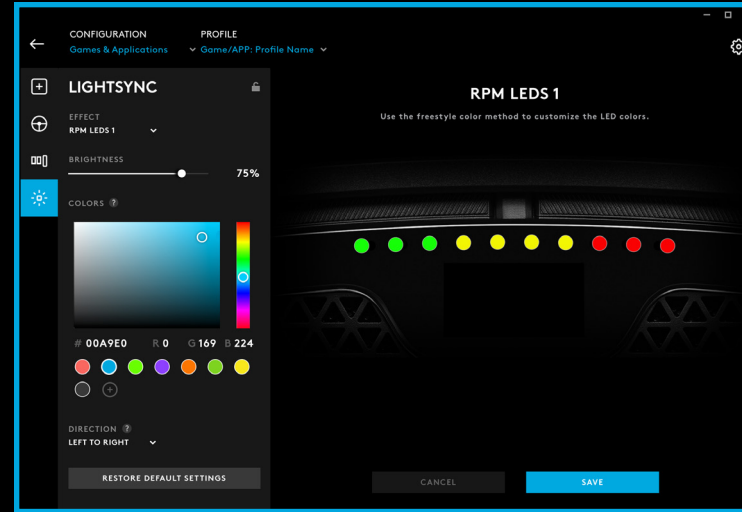

G HUB UN NOKLUSĒJUMA PROFILU PĀRVALDĪBA

G HUB programmatūras augšdaļā ir pieejamas divas nolaižamās izvēlnes: Configuration (konfigurācija) un Profile (profils).

Konfigurācijas izvēlnē varat izvēlēties, vai vēlaties pielāgot programmatūras profilus spēlēm G HUB programmatūrā, tāpat kā varat to darīt citiem "Logitech" G izstrādājumiem, vai arī varat rediģēt iebūvētās atmiņas iestatījumus.

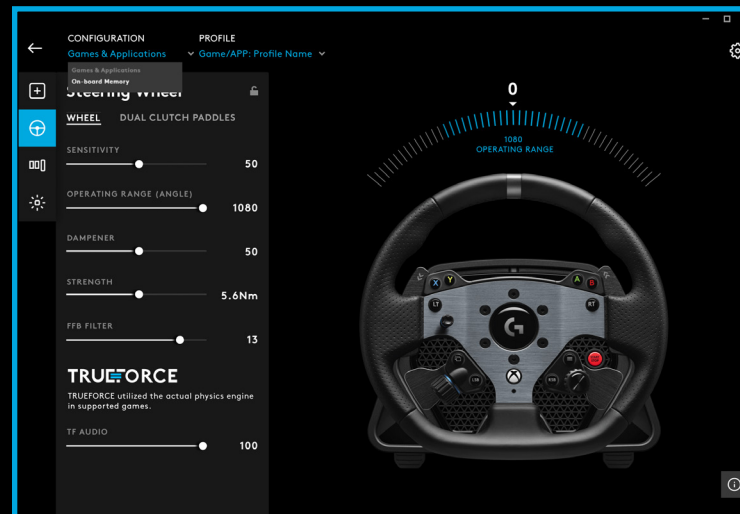

Konfigurācijas izvēlnē atlasot vienu Games & Applications (spēles un lietotnes), Profile (profila) nolaižamajā izvēlnē būs visi profili, kas atrodami G HUB programmatūrā, profili, kas ietverti G HUB atjauninājumos, vai pielāgotie profili, ko paši izveidojāt un saistījāt ar programmas .exe failu.

Konfigurācijas izvēlnē atlasot vienu Onboard Memory (Iebūvētā atmiņa), Profile (profila) nolaižamajā izvēlnē būs pieejamas tikai piecas iebūvētās atmiņas vietas.

Visas šajā G HUB programmatūras sadaļā veiktās izmaiņas tiks automātiski saglabātas atlasītajā profilā PRO stūres atmiņā. Varat arī izvēlēties rediģēt profila nosaukumu. Kad atlasījāt profilu, ekrāna augšdaļā noklikšķiniet uz rediģēšanas ikonas pie uzraksta Profile (profils). Pēc tam varat ierakstīt vēlamo šā profila nosaukumu, un šīs izmaiņas tiks saglabātas PRO stūrē. Tās tiks saglabātas atmiņā, tāpēc, izmantojot PRO stūri ar konsoli, vēl joprojām būs redzams izmainītais profila nosaukums.

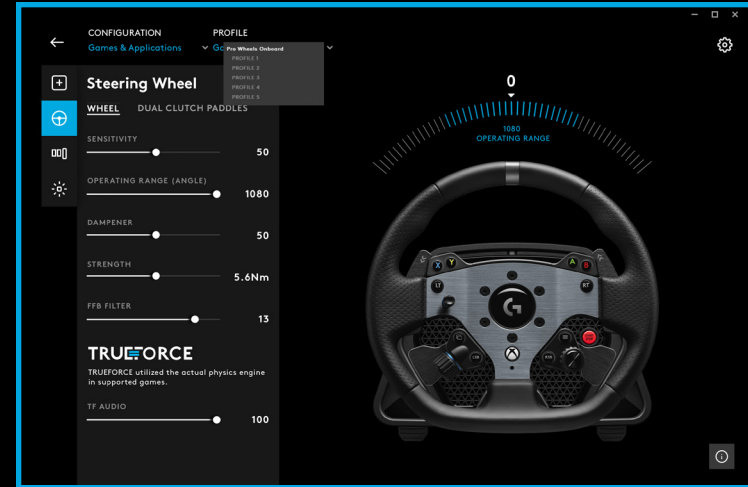

***PIEZĪME:** Ja ir atvērta stūres iestatījumu izvēlne, nav iespējams mainīt PRO stūres iestatījumus, izmantojot G HUB programmatūru. Ja G HUB programmatūra noteiks, ka ir atvērta iestatījumu izvēlne, tā parādīs kļūdas ziņojumu, kurā lūgs jūs aizvērt stūres iestatījumu izvēlni.

IETEICAMĀ APKOPE

Jūsu PRO sacīkšu stūre ir izstrādāta tā, lai turpinātu darboties simtiem stundu un būtu tikpat laba kā tad, kad sākāt to lietot. Tāpat kā rūpējoties par savu īsto automašīnu, ieteicams stūri uzturēt tīru, veicot vienkāršu, daļēji regulāru apkopi.

Regulāra apkope (ik nedēļu)

- Lai stūres pamatnē neuzkrātos putekļi, izsūciet tās priekšējo režģi ar putekļsūcēju.
- Notīriet korpusu un katru stūres ratu ar mitru, bezplūksnu drānu, pārlicinoties, ka drānā nav lieka ūdens.

Ik pēc 200 stundām

Notīriet stūres pamatnes ātrās atbrīvošanas adaptera ārējo virsmu, izmantojot izopropilspirta salveti.

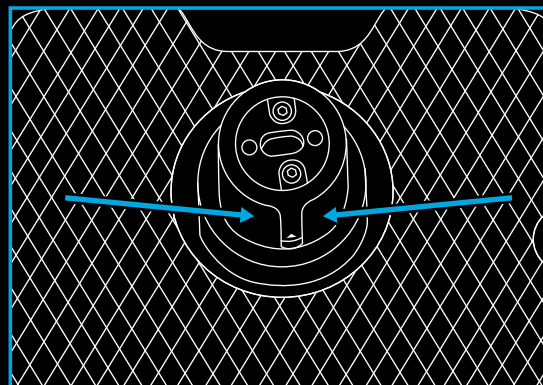

APARĀTPROGRAMMATŪRAS ATJAUNINĀJUMI

Aparātprogrammatūra (ko dēvē arī par iegulto programmatūru) ir kods, kas kontrolē visas PRO stūres funkcijas. Lai uzlabotu stūres funkcionalitāti, "Logitech" var periodiski izlaist aparātprogrammatūras atjauninājumus. Šie atjauninājumi ir pieejami G HUB programmatūrā, kas informēs jūs, kad atjauninājumi būs pieejami.

VAI JUMS IR JAUTĀJUMI?

logitechG.com/support/pro-wheel-xb

JUNGIAMUMAS

- 1 USB jungtis kompiuteriui ir (arba) konsolei
- 2 Išoriniai prievadai*
- 3 Maitinimo jungtis

*Pastaba. Nestandartinė USB jungtis. Prie šių prievadų galima prijungti tik „Logitech“ lenktynių išorinius įrenginius. Kiti USB išoriniai įrenginiai neveiks, todėl jų nereikėtų jungti.

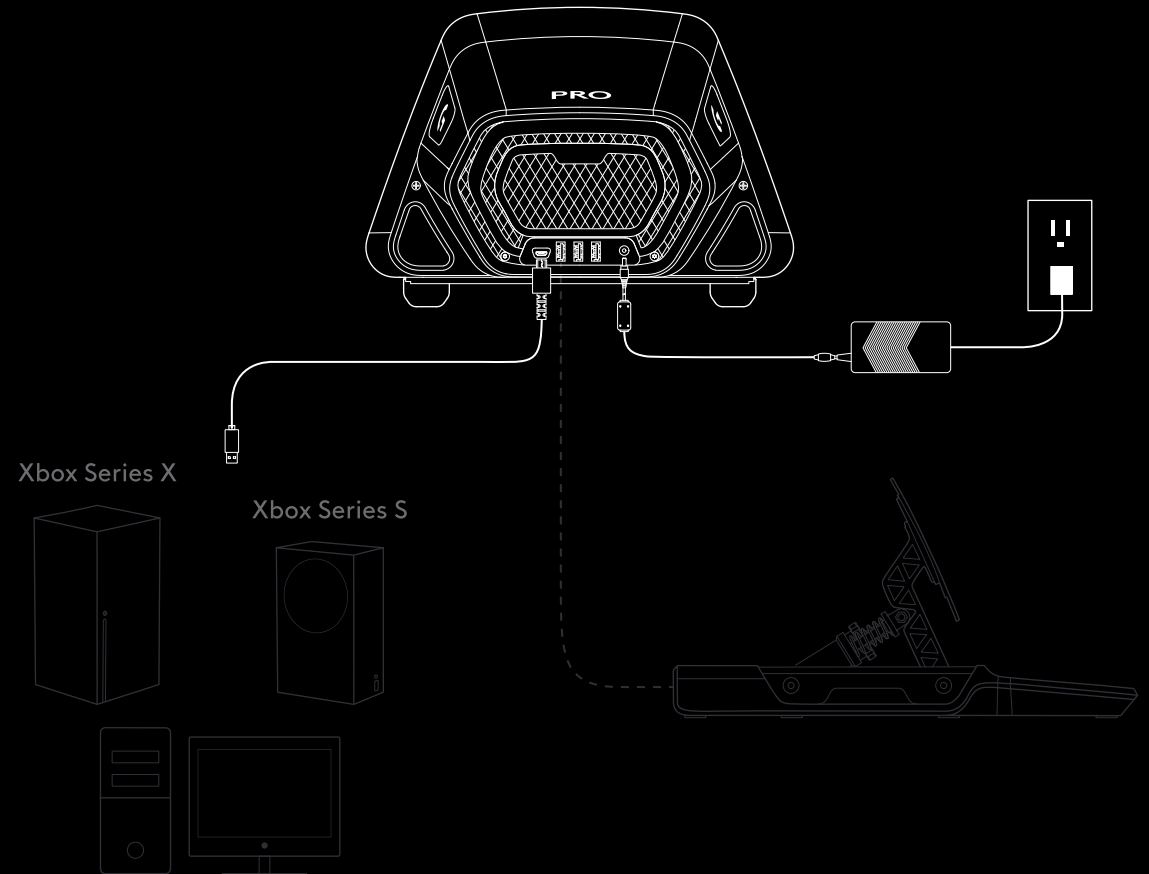

Įsitinkite, kad maitinimo jungtis yra visiškai įkišta; kitaip jūsų PRO vairas gali netinkamai veikti. Kišdami jungtį, galite išgirsti nedidelį spragtelėjimą, tačiau kiškite toliau, kol jungtis bus visiškai įkišta. Nenaudokite per daug jėgos kišdami jungtį.

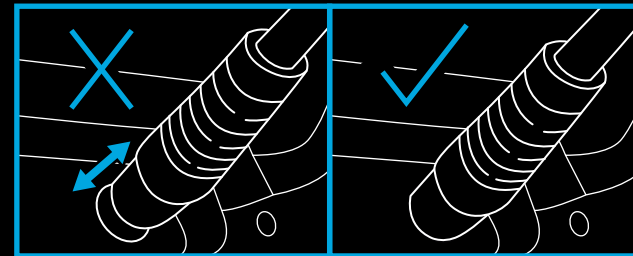

ĮRENGIMAS

1 STALAS

1a. Uždėkite vairo pagrindą ant stalo ir įsitinkinkite, kad apačioje esančios kojelės yra išlygiuotos su kraštu.

1b. Įstatykite gnybtą į priekyje esančią angą.

1c. Priveržkite gnybtą sureguliuavę įsukamą rankeną.

Kai gnybtas liečiasi su stalu, tinkamą suveržimo lygį pasieksite vieną su puse karto pasukę rankeną. Per daug nepriveržkite.

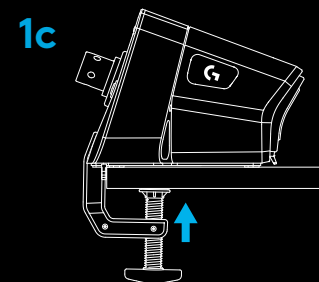
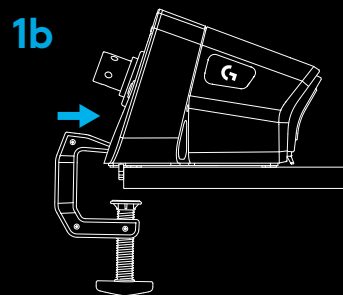
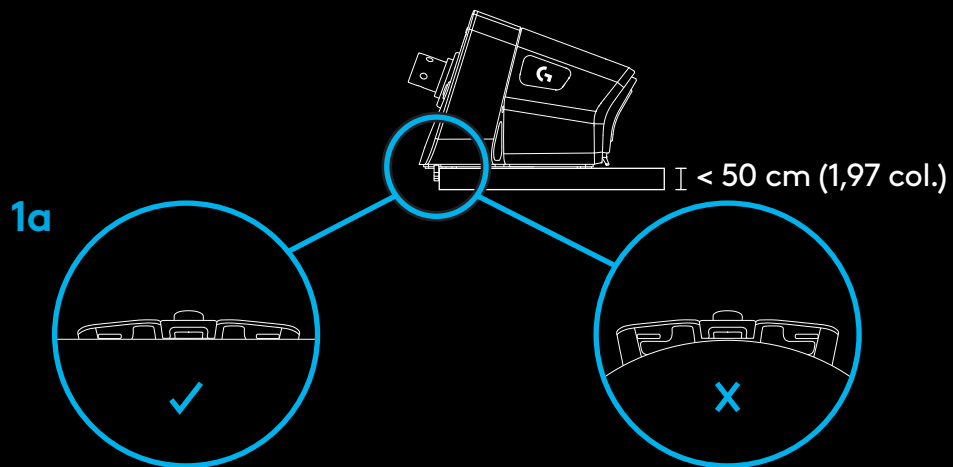

***Pastaba.** Taip pat atkreipkite dėmesį į savo stalo konstrukciją ir tai, ar prie jo galima priveržti vairą, kurio sukimo momentas yra didelis. Kai kurie stalai yra tuščiaviduriai, pavyzdžiui, sudaryti iš viršutinės ir apatinės dalių. Šios dalys dažniausiai būna plonos ir gali neatlaikyti jėgų, veikiančių tvirtinant vairą. „Logitech“ rekomenduoja tvirtinti PRO vairą tik prie stalų, pagamintų iš tvirtos medžiagos, pavyzdžiui, vidutinio tankio plaušų plokščių (MDF) arba medienos.

2 LENKTYNINĖ KĖDĖ

2a. PRO lenktyninį vairą pritvirtinsite prie daugumos lenktyninių kėdžių naudodami tris varžto angas, esančias jo apačioje.

- Jums reikės 3 x M6X1 varžtų (nepateikti), kurie įsirisiegtų į vairo pagrindą daugiausia 15 mm. Neužmirškite atkreipti dėmesį į paviršium, prie kurio tvirtinate vairo pagrindą, storį.
- Naudojant ilgesnį varžtą, galima pažeisti vairą, todėl prirėikus naudokite poveržles, kad varžtų neįsirisiegtumėte per daug į vairo pagrindą.
- Veržkite tik ranka. Neveržkite varžtų elektriniais įrankiais.

2b. Pridėtu dangteliu galite uždengti gnybto angą, kai pritvirtinsite lenktyninę kėdę.

2a

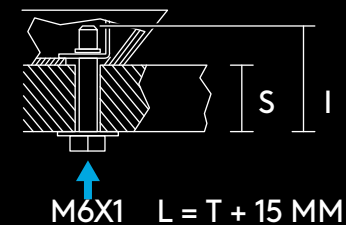
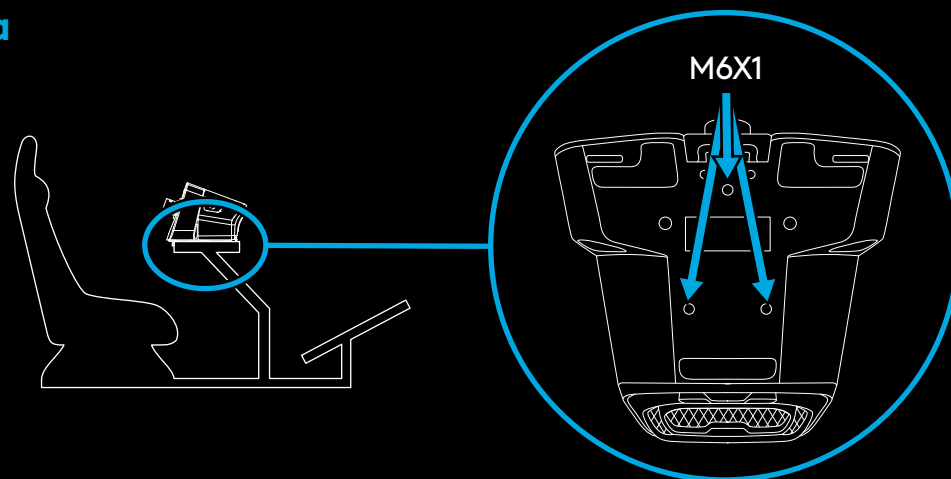

ĮSPĖJIMAS. Nesinaudokite vairo lanku kaip atrama, kai sėdatės ant lenktyninės sėdynės arba atsistojate nuo jos, nes galite sugadinti savo PRO Racing Wheel.

2b

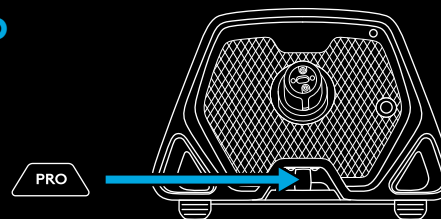

3 VAIRO LANKO TVIRTINIMAS

- 3a. Prijunkite vairo lanką prie vairo pagrindo įsitikinę, kad velenas yra tinkamai išlygiuotas.
- 3b. Pritvirtinę lenktyninę kėdę pridėtu dangteliu galite uždengti gnybto angą.
- 3c. Stumkite vairo lanką ant veleno ir vairo pagrindo, kol išgirsite, kad greitojo atjungimo žiedas užsifiksavo.

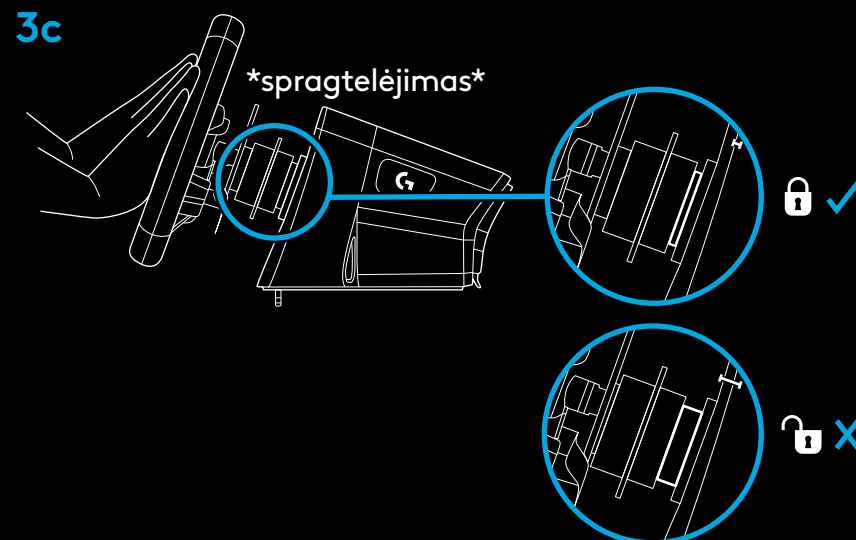
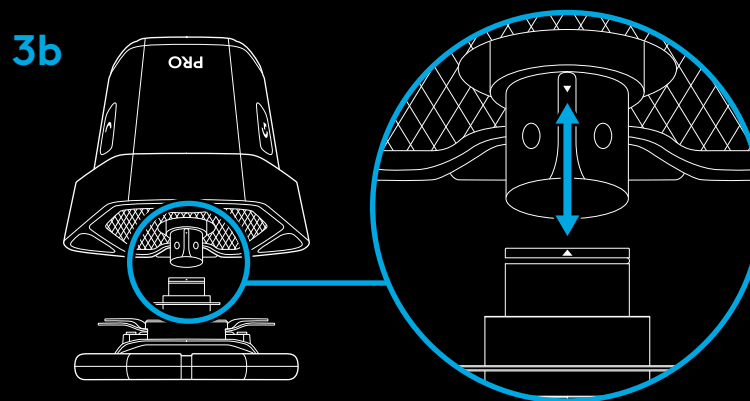
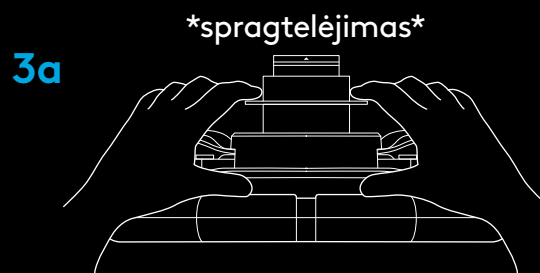

MAITINIMO ĮJUNGIMAS IR PROGRAMINĖ ĮRANGA

1 Įjunkite vairą paspaudę maitinimo mygtuką, esantį vairo pagrindo priekyje. Vairo lankas šiek tiek suksis, kad patikrintų savo kalibravimą ir išsilygiuotų centre.

2 Ant vairo pagrindo esančiame parametrų ekrane būsite paraginti pasirinkti, su kuria platforma norite žaisti.

3 Kairiuoju arba dešiniuoju vairo ratuku pasirinkite platformą, tada stumkite ratuką, kol jis spragtelės ir patvirtins jūsų pasirinkimą.

- Norėdami žaisti su konsole, tiesiog paleiskite suderinamą norimą žaidimą ir pradėkite lenktyniauti.
- Kompiuteryje pirmiausia atsisiųskite ir įdiekite naujausią „Logitech G HUB“ programinės įrangos versiją iš www.logitechG.com/GHUB. Įdiegę galite pradėti žaisti pasirinktą žaidimą. Atkreipkite dėmesį, kad kai kurių žaidimų atveju pirmiausia reikės sukonfigūruoti vairą apsilankius žaidimo valdymo parametruose.

Galite rinktis išnaudoti G923 suderinamumo režimą žaisdami tam tikrus žaidimus, kurio gali reikėti, kad vairas veiktų arba norint supaprastinti nustatymą. Informacijos kaip tai pasiekti galite ieškoti instrukcijos skyriuje apie parametrų ekraną.

Baigę išjunkite vairą, paspauskite ir palaikykite nuspaudę maitinimo mygtuką 2 sekundes.

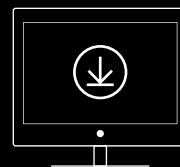
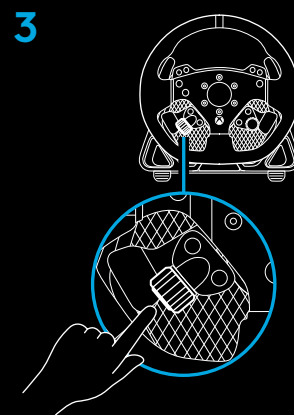
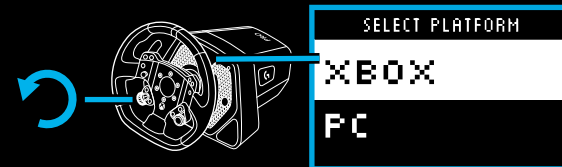
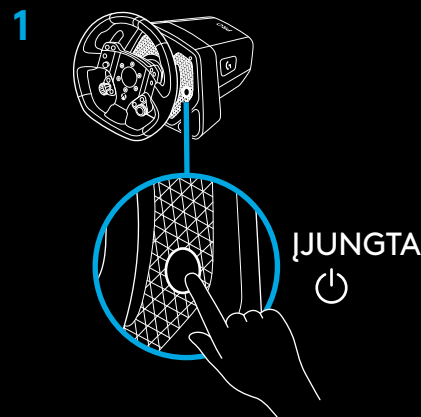

www.logitechG.com/ghub

FUNKCIJOS

- 1 Žemesnė pavara
- 2 Y, X ir LT mygtukai
- 3 Keturkryptis mygtukas
- 4 Žiūrėjimo ir LSB mygtukai
- 5 Kairioji dvigubos sankabos svirtis
- 6 Kairysis reguliavimo ratukas ir mygtukas*
- 7 Aukštesnė pavara
- 8 A, B ir RT mygtukai
- 9 Meniu ir RSB mygtukai
- 10 Dešinioji dvigubos sankabos svirtis
- 11 Dešinysis reguliavimo ratukas ir mygtukas*
- 12 „Xbox“ mygtukas

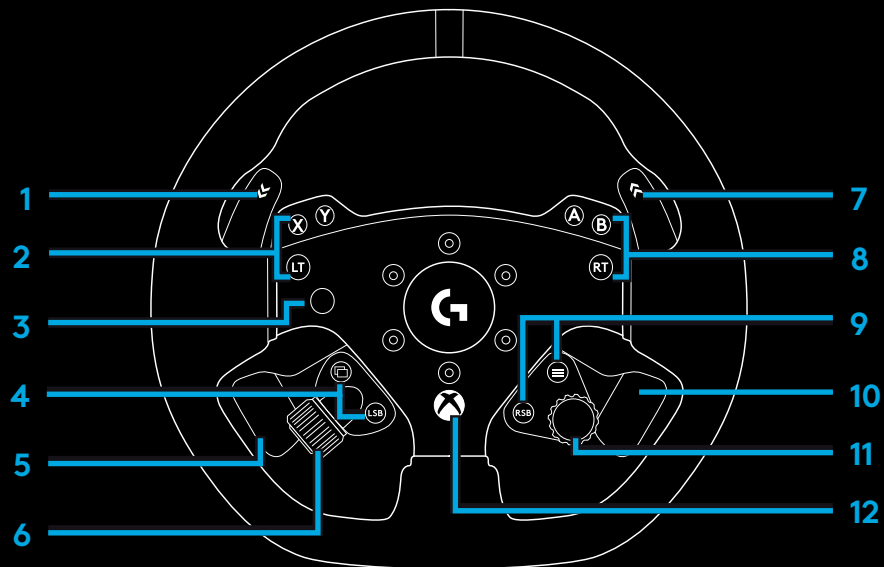

- 1 OLED parametrų ekranas ir RPM LED
- 2 Parametrų mygtukas
- 3 Maitinimo mygtukas
- 4 Gnybto griovelio dangtelis

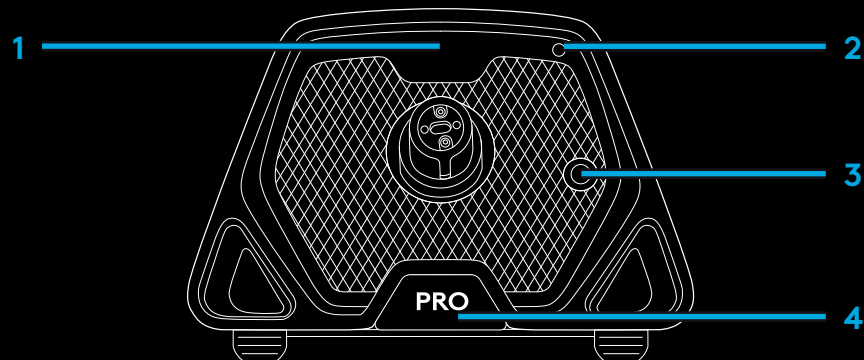

JĖGOS ATOVEIKSMIS

Jūsų „Logitech G PRO“ lenktyniniame vaire yra tiesioginės pavaros variklis, kuris teiks jėgos atoveiksmį pasirinkus palaikomus žaidimus ir sistemas. Palaikomuose žaidimuose patirsite ir mūsų naujos kartos požiūrį į grįžtamąjį jėgos atoveiksmį. TRUEFORCE.

TRUEFORCE tiesiogiai sujungta su žaidimo fizika ir garsu, kad sukurtų tikslų, realaus laiko grįžtamąjį jėgos atoveiksmį. Padangų sukibimas, pakaba, svoris, arklio galia – net unikalus variklio garso rezonansas – viskas iš karto ir tiksliai pajaučiama per vairą.

Palaikomų žaidimų sąrašą rasite logitechG.com/support/PRO_Wheel_xb



***PASTABA.** Dėl tiesioginės pavaros variklio jūsų vaire gali būti pasiektas labai didelis sukimo momentas (iki 11 Nm). Naudodami vairą elkitės atsargiai ir nustatykite jėgos atoveiksmio lygį, tinkantį vairą naudojančiam asmeniui.

Šis gaminytis nėra skirtas mažiems vaikams.

Jei sudaužote transporto priemonę simuliaciniame žaidime, vairs gali ištrūkti iš jūsų rankų. Nebandykite sustabdyti vairo, kadangi galite susižeisti. Paprastai galite sustabdyti vairą pristabdydami žaidimą. Kompiuteryje tai galite padaryti klaviatūra (dažniausiai „Escape“ klavišu, tačiau kituose žaidimuose gali būti naudojamas kitas klavišas). Naudojant konsolę, gali reikėti ištraukti vairo USB kabelį iš konsolės.

Jei naudojate intensyviai, galite pajauti nedidelį kvapą, sklindantį iš vairo galo. Tai normalu ir laikui bėgant išnyks.

Be to, jei dalyvaujate nepaprastai ilguose lenktynių seansuose naudodami vairą didžiausiu sukimo momentu, tam tikros vairo dalys gali įkaisti, ypač greitojo atjungimo žiedas ant vairo ir greitojo atjungimo adapteris ant vairo pagrindo. Tokiomis aplinkybėmis rekomenduojama leisti PRO vairui atvėsti prieš nuimant vairo lanką ir (arba) perkliant vairo pagrindą iš tos vietos, kurioje jis sumontuotas.

PARAMETRAI

Norėdami pasiekti parametru meniu, spauskite parametru mygtuką ant vairo pagrindo. Parametru meniu galite konfigūruoti skirtingus savo vairo (ir pedalų, jei pridėti) parametrus 5 skirtinguose profiliuose arba, jei prijungta prie kompiuterio, tiesiogiai koreguokite dabar G HUB aktyvų profilį. Keisdami žaidimus, galėsite lengvai perjungti profilius (arba keisdami automobilius tame pačiame žaidime). Visi parametrai yra tiesiogiai koreguojami ir įsigalios iškart užbaigus koregavimą.

5 skirtingus profilius galima pervadinti naudojant G HUB. Jei lenktyniaujate konsolėje, galite prijungti PRO vairą prie kompiuterio, pervadinti profilius ir tie pavadinimai išliks, kai vėl prisijungsite prie konsolės.



Menu naršymas

Vienu iš vairo reguliavimo ratukų naršykite meniu arba reguliuokite parametru. Paspauskite ratuką, kad pasirinktumėte arba patvirtintumėte pasirinkimą.

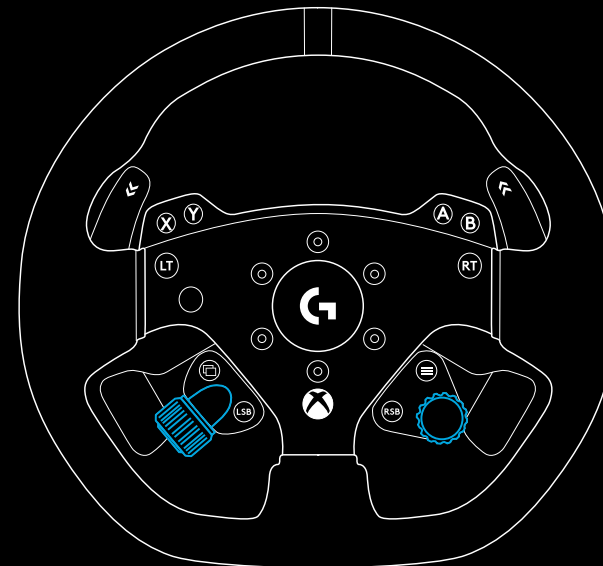

Profilis

Keiskite aktyvų vairo profilį. Galite rinktis iš 5 profilių. Kompiuteryje turite papildomą parinktį, pavadintą G HUB; pasirinkus ją, vairas naudos šiuo metu G HUB aktyvaus profilio parametrus. Jei pakoreguosite šiuos vairo parametrus naudodami parametų ekraną, tuomet šie pakeitimai įsigalios šiuo metu G HUB aktyviame profilyje.

Profilų pavadinimus galime redaguoti G HUB.



Stiprumas

Leidžia nustatyti bendrą jėgos atoveiksmio, jaučiamo per vairą, stiprumą nuo 1 iki 11 Nm sukimo momento.

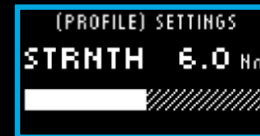

TF garsas

Nustato garso efektų išvesties stiprumą žaidimuose, palaikančiuose TRUEFORCE. Garso efektai atkartos skirtingus lenktynių žaidimo aspektus, pavyzdžiui, variklio toną, padangų sukibimą arba kelio paviršių.



***PASTABA.** Paprastai rekomenduojama pasirinkti pakankamai žemą „Trueforce“ garso parametą, kad gautumėte papildomos informacijos, kurią jis teikia neapsunkindamas bendros patirties. Pagalvokite apie vibracijos lygį, kurį gaunate per tikro automobilio vairą, ir bandykite nustatyti jį. Kai kurie žaidimai suteikia papildomą valdymo lygį jų valdymo parinkčių meniu – galite reguliuoti atskirus garso elementus; pavyzdžiui, galite atskirti variklio, padangų ir kelio garsą.

Jėgos atoveiksmio filtras

Kiekviena vairavimo simuliacija veiks fiziką ir jėgos atoveiksmį skirtingais greičiais – vieniems tik 60 Hz, o kitiems – 300 Hz ir daugiau. Naudojant jautrų tiesioginės pavaros vairą, geriausiai išfiltruoti dažnius, virš kurių simuliacija negali veikti. Jei paliksite numatytąjį AUTOMATINĮ parametą, tuomet jis bus taikomas daugumai simuliacijų ir užtikrins sklandesnę patirtį. Jei pageidaujate, galite ranka pakoreguoti šį parametą nuo 1 (mažiausias filtras) iki 15 (didžiausias filtras), taip galėsite pajusti mažesnius efektus, kurių gali būti tam tikruose žaidimuose, tačiau jėgos atoveiksmis sk leis šiek tiek daugiau triukšmo.



Slopintuvas

Šis parametras leidžia keisti vairo pojūtį taip, kad jis atrodytų realistiškesnis. Tiesioginės pavaros vairai yra žymiai jautresni nei senesni jėgos atoveiksmio vairai, o tai gali lemti neįprastą elgesį žaidžiant senesnius žaidimus, kurie nepalaiko TRUEFORCE, pavyzdžiui, dažniausiai problemų atsiranda važiuojant tiesiu keliu. Kai kuriuose žaidimuose vairas gali pradėti greitai judėti į kairę ir dešinę sukdamasis aplinkui. Taip vairas reaguoja į žaidimo signalus, liepiančius išlikti centre, tačiau reaguoja per daug stipriai dėl vairo jautrumo. Slopavimo lygio nustatymas padės tai išfiltruoti, tačiau atsiminkite, kad dėl bet kokio slopinimo lygio sumažės vairo jautrumas, kadangi padidinsite procentinę dalį. Todėl rekomenduojame palikti šį parametras kuo mažesni, kad išvengtumėte vairo veikimo pakitimų.



Kampas

Keiskite bendrą vairo darbinio kampo diapazoną. Daugelyje žaidimų turite palikti 1080 laipsnių kampą, o žaidimai patys sureguliuos tinkamą vairuojamo automobilio sukimosi diapazoną. Tuose žaidimuose, kuriuose tai nereguliuojama, arba jei norite pakeisti tai, ką daro žaidimas, ši funkcija leis atlikti šiuos veiksmus.



Stabdžių jėga

Šis parametras pasiekiamas tik tada, jei prie PRO vairo pritvirtinamas suderinamas pedalų komplektas. Jis leis nustatyti jėgos lygį, kurio reikia norint sustabdyti 100 %. Reguluodami lygį, galite nuspausti stabdžių pedalą ir pamatyti ašies našumą, kas palengvins nuostatų suderinimą.



Kairės / dešinės svirčių režimas

Dvigubos sankabos svirtis galima priskirti vienai iš kelių skirtingų ašių:

Sankaba

Akceleratorius

Stabdžiai

Rankinis stabdys

A ašis

B ašis

A / B ašys yra papildoma nesuspecifinių ašių pora, kuriai galima priskirti kitas funkcijas, nepriklausančias įprastiems simuliacinių lenktynių scenarijams, pvz., pažiūrėti į kairę / dešinę. Šių žaidimų palaikymas konsolėse priklauso nuo kūrėjo.

Akceleratorius ir stabdys leidžia skirtingų gebėjimų turintiems žaidėjams dalyvauti simuliacinėse lenktynėse ir valdyti šias funkcijas analoginiu būdu, kad būtų užtikrintas geresnis valdymas.

Valdymas rankiniu stabdžiu yra pagrindinis reikalavimas norint slysti šonu ir dalyvauti ralio varžybose.

Sankaba suteikia galimybę ant vairo įjungti dvigubos sankabos funkciją. Apie dvigubą sankabą reikėtų galvoti kaip apie paleidimo pagalbinę funkciją, kuri užtikrina didžiausią sukibimą ir paleidimo greitį nuo starto linijos lenktynėse.

***PASTABA.** Kad dvigubos sankabos funkcija veiktų, abi svirtis reikia priskirti sankabos funkcijai.

Konsolės žaidimuose rankinio stabdžio, A ašies ir B ašies funkcijos gali neveikti, kadangi jų palaikymą turi pridėti žaidimo kūrėjas.



Sankabos sukabinimas

Naudokite šį parametą, kad pritaikytumėte dvigubos sankabos svirčių ašies reikšmę pagal naudojamą žaidimą / automobilį ir pasiektumėte puikių rezultatų. Daugiau informacijos ieškokite kitame instrukcijos skyriuje.



RPM režimas

RPM LED turi kelis iš anksto nustatytus derinius, iš kurių galite rinktis. Be to, galite kurti savo pasirinktinius derinius naudodami G HUB ir įrašyti juos į vairo atmintį.



RPM ryškumas

Reguliuokite bendrą RPM LED ryškumo lygį.



Pradžios ekranas

Galite naudoti čia esančias parinktis, kad pakeistumėte tai, kas rodoma parametų ekrane, kai vairo arba pedalų parametrai nereguliuojami. PRO vairo parametų ekrane yra keturi rodyimo režimai

- 1 Dinamiškas
- 2 Bandomasis
- 3 Profilis
- 4 Sukimo momentas

Dinamiškas

Palaiiko galimus būsimus ekrano funkcijų atnaujinimus.
Numatyta bandomoji funkcija.

Bandomasis

Pagal numatytąjį nustatymą, kai įjungiate vairą ir nepaleidžiamas joks žaidimas, ekrane bus rodomas bandomasis ekranas. Šiame ekrane galite judinti vairą bei dvigubos sankabos svirtis ir nuspausti suderinamo pedalų rinkinio pedalus (jei yra), kad pamatytumėte ašies atsaką.

Profilis

Parodo, kuris vairo profilis šiuo metu nustatytas.

Sukimo momentas

Rodo tiesioginį ir vidutinį vairo sukimo momentą.

Suderinamumo režimas

Ypač kompiuteryje kai kurie lenktyniniai žaidimai neatpažins PRO vairo automatiškai. Taip įvykus, paprastai galite iš naujo sukonfigūruoti žaidimo valdiklius ir priskirti PRO vairą, kad jis veiktų, tačiau kai kuriuose žaidimuose gali būti lengviau įjungti G923 suderinamumo režimą.

Kai suderinamumo režime pasirinksite G923 parinktį, vairas bus paleistas iš naujo ir bus rodomas kompiuteryje arba konsolėje kaip G923 vairas. Tie žaidimai, kurie palaiko G923, automatiškai nustatys vairą taip, kad jis veiktų (taip pat būtina, kad turėtumėte suderinamą pedalų rinkinį, prijungtą prie vairo).

Dauguma pirmiau minėtų parametų nėra pasiekiami esant G923 būsenai. Galėsite reguliuoti stiprumą, FFB filtrą, slopintuvą ir stabdymo galią, tačiau jūsų vienintelis kitas pasirinkimas yra suderinamumo režimas, kurį naudodami galite perjungti vairą į originalų PRO vairo režimą. Šiame režime dvigubos sankabos svirtys funkcionuos tik kaip akceleratorius ir stabdys. Todėl rekomenduojama likti PRO vairo režime, jei įmanoma, kad visuomet turėtumėte prieigą prie viso vairo funkcijų rinkinio.

Platforma

Pagal numatytąjį nustatymą įjungus PRO vairą visuomet būsite paraginti pasirinkti, kurią platformą norite naudoti. Jei nenorite paraginimo, galite nustatyti, kad vairas visuomet įsijungtu vienu režimu (pavyzdžiui, žaidžiate tik su kompiuteriu). Platformos nustatymas turi kelias parinktis:

- Paleidus (numatytasis nustatymas)
- Konsolės (tai keisis priklausomai nuo to, kurios versijos PRO vairą turite)
- Kompiuteris

Tiesiog pasirinkite norimą parinktį ir kitą kartą įjungus vairą ši parinktis bus parinkta automatiškai.

DVIGUBOS SANKABOS NUSTATYMAS

- 1 Pasirinkę žaidimą, pradėkite treniruotis arba pradėkite bandomąjį seansą pagal laiką su pasirinktu automobiliu.
- 2 Eikite į PRO vairo parametrų ekrano D sankabos sukabinimo parametrą.
- 3 Visiškai nuspauskite kairiąją dvigubos sankabos svirtį, pavaros svirtimi pasirinkite 1-ąją pavarą ir visiškai nuspauskite akceleratorių ir (arba) droselinę sklendę.
- 4 Laikydami visiškai nuspaudę dvigubos sankabos svirtį, dešiniuoju vairo reguliavimo ratuku reguliuokite vertę ekrane, kol pamatysite, kad automobilis pradeda judėti ekrane.
- 5 Dabar eksperimentuokite su startine padėtimi naudodamiesi toliau pateiktomis kryptimis ir reguliuokite vertę, kol būsite patenkinti žaidimo metu esančiu sukibimu.

DVIGUBOS SANKABOS NAUDOJIMAS

Naudodami dvigubos sankabos sistemą startinėje lenktynių padėtyje, galėsite pasiekti didžiausią sukibimą ir jums nereikės rasti sankabos pedalo sukabinimo taško – taip įgausite žymų pranašumą lenktynių pradžioje. Norėdami naudoti dvigubos sankabos sistemą žaidime:

- 1 Lenktynių pradžioje visiškai nuspauskite abi dvigubos sankabos svirtis.
- 2 Pavaros perjungimo svirtimi pasirinkite pirmąją pavarą ir visiškai nuspauskite akceleratorių.
- 3 Kai tik pamatysite žalią šviesą, reiškiančią lenktynių pradžią, iškart atleiskite dešiniąją dvigubos sankabos svirtį. Kadangi sankaba yra ties sukabinimo tašku, automobilis turėtų pradėti judėti.
- 4 Lygiai atleiskite koją nuo dvigubos sankabos pedalo, kad pasiektumėte maksimalų sukibimą.

Prasminga pasipraktikuoti šį paskutinį žingsnį ir keletą kartų modifikuoti sukabinimo taško nustatymą, kad rastumėte, kas tinkamiausia jums. Tobulai nustačius, ši funkcija gali jums padėti išsikvoti keletą pozicijų.

*PASTABA. Kai kurie žaidimai dvigubos sankabos funkcijos nepalaiko. Žaidimų, palaikančių dvigubos sankabos funkciją, sąrašą galite rasti logitechG.com/support/pro-wheel-xb

G HUB IR PASIRINKTINIAI RPM DERINIAI

„Logitech G HUB“ įjungia šias funkcijas PRO vaire:

- Mygtukų užprogramavimas naudojant profilius, kuriuos galima susieti su žaidimais.
- Vairo parametrų reguliavimas, pavyzdžiui, pasukimo kampas ir TRUEFORCE stiprumas.
- Pasirinktinių RPM LED derinių kūrimas.
- Žaidimo profilių ir pasirinktinių RPM LED derinių redagavimas atmintyje.
- Įvairių vairo ašių išbandymas.

G HUB VAIRO PARAMETRAI

Jautrumas

Pasikeičia vairo išvesties atoveiksmio jautrumas į didesnį ar mažesnį. Jei slankiklis bus ties 50 proc., bus linijinė 1:1 išvestis. Nuo 51 iki 100 proc. vairas palaipsniui taps vis jautresnis ties centriniu vairo judesiu. Nuo 0 iki 49 proc. vairas palaipsniui taps vis mažiau jautrus ties centriniu vairo judesiu.

Visi kiti parametrai sutampa su tais, kurie yra vairo pagrindo parametrų ekrane ir buvo aprašyti pirmiau instrukcijoje.

„G HUB LIGHTSYNC“ / RPM LED PARAMETRAI

PRO lenktynių vairas turi kelis numatytuosius RPM apšvietimo derinius, kurie yra jau nustatyti jo atmintyje ir kuriuos galima rinktis G HUB. Žaidimo kūrėjai taip pat gali tiesiogiai pasiekti RPM LED, jei nori, atkurdami tikslų imituojamo automobilio elgesį. Tačiau jūs taip pat galite redaguoti pasirinktinius apšvietimo derinius, kurie yra vairo atmintyje. Taip konsolės naudotojai taip pat gali išnaudoti šią funkciją – viską nustatykite „Windows“ kompiuteryje, įrašykite į vairo atmintį, tuomet prijunkite prie savo konsolės.

Bet kurį efektą, įskaitant jūsų pasirinktinius efektus, galima nukopijuoti naudojant kopijavimo piktogramą, rodomą bet kurio pasirinkto efekto dešinėje.

Bendrą RPM LED ryškumą galima keisti naudojant slankiklį, esantį po išskleidžiamuoju efektų meniu.

PASIRINKTINIO RPM DERINIO NUSTATYMAS

Spustelėkite išskleidžiamąjį sąrašą ir pasirinkite vieną iš įrenginyje esančių efektų, tuomet spustelėkite redagavimo mygtuką:



Kairėje matysite spalvos parinkiklį. Pagrindinės spalvos skiltyje spalvos atspalvį galima keisti iš kairės į dešinę, o spalvos ryškumą – iš stačiakampio viršaus į apačią.

Galite išsaugoti spalvą spustelėdami apskritimą su + ženklu, esantį po stačiakampiu. Norėdami priskirti spalvą vienam LED, tiesiog pasirinkite spalvą, tuomet spustelėkite LED dešinėje esančiame paveikslėlyje (pelės piktograma pasikeis į dažų kibirėlį, tai reikš, kad galite pritaikyti pasirinktą spalvą LED).

Žemiau yra išskleidžiamasis meniu, kuriame yra iš anksto nustatyti deriniai, su kuriais pristatomas PRO lenktynių vairas – tiesiog pasirinkite norimą derinį.

Norėdami užbaigti, pervadinkite derinį pasirinkdami RPM LED tekstą viršuje, įveskite norimą pavadinimą ir tuomet spustelėkite apačioje esantį išsaugojimo mygtuką.

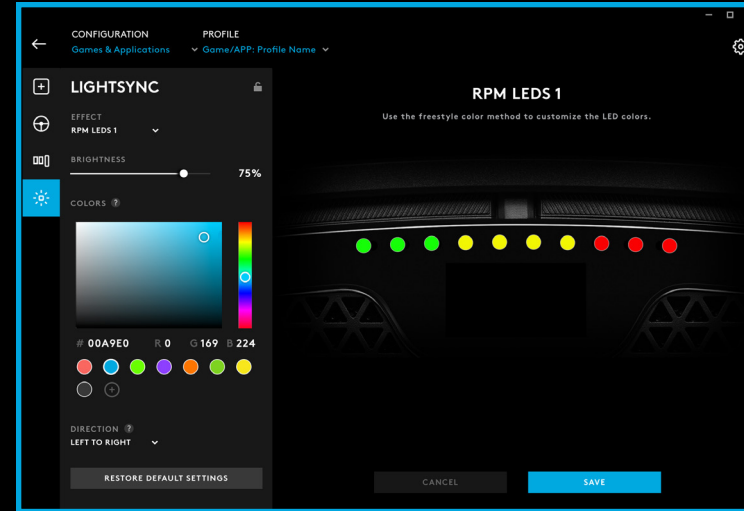

G HUB IR PROFILIŲ VALDYMAS

G HUB viršuje turite du pasiekiamus išskleidžiamuosius meniu: Konfigūravimo ir profilio.

Konfigūravimo meniu galite rinktis reguliuoti programinės įrangos profilius, skirtus žaidimams, G HUB, ką galite daryti ir su kitais „Logitech G“ gaminiais, arba redaguoti parametrus atmintyje.

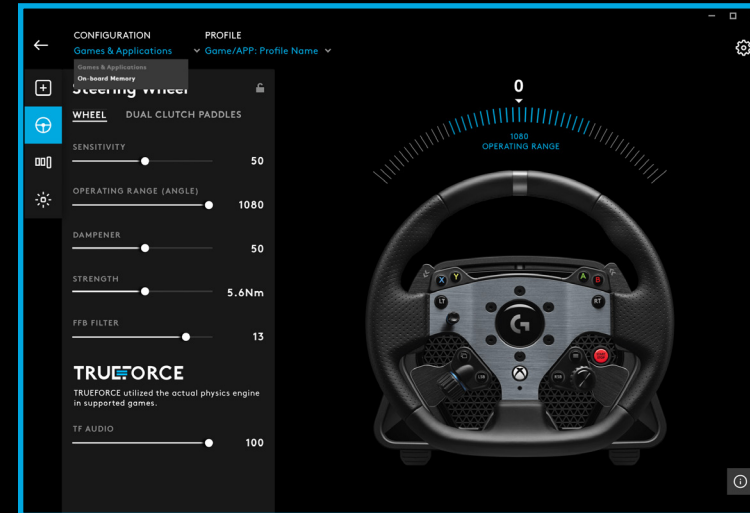

Konfigūravimo meniu pasirinkus žaidimus ir programas profilio išskleidžiamajame meniu bus rodomi visi G HUB esantys profiliai – tie, kurie įtraukti kaip G HUB atnaujinimų dalis, arba pasirinktiniai profiliai, kuriuos sukūrėte ir susiejote su programos .exe failu.

Konfigūravimo meniu pasirinkus atmintį profilio išskleidžiamajame meniu bus rodomos tik 5 atminties vietos:

G HUB atlikti parametru pakeitimas bus automatiškai įrašyti į PRO vairo atmintį, susijusią su pasirinktu profiliu. Taip pat galite redaguoti profilio pavadinimą. Pasirinkę profilį, spustelėkite redagavimo piktogramą šalia profilio ekrano viršuje. Tuomet galite įvesti profilio pavadinimą, kurį norite pakeisti, ir jis bus išsaugotas PRO vaire. Jis išliks atmintyje, todėl, jei naudosite PRO vairą su konsole, to profilio pavadinimą vis dar galėsite rasti.

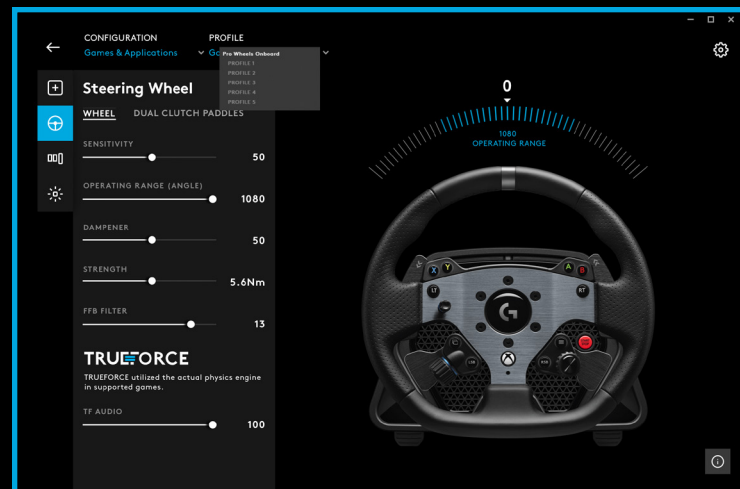

***PASTABA.** Negalima keisti PRO vairo parametru naudojant G HUB, jei atidarytas vairo parametru meniu. G HUB rodys klaidos pranešimą, kuriame bus prašoma uždaryti vairo parametru meniu, jei jis aptiks, kad buvo pasiektas parametru meniu.

REKOMENDUOJAMA PRIEŽIŪRA

Jūsų PRO lenktynių vairas buvo sukurtas taip, kad veiktų šimtus valandų ir jaustųsi taip pat gerai, kaip ir pradėjus jį naudoti. Tačiau, kaip ir tikrame automobilyje, rekomenduojama vairą palaikyti švarų, atliekant tam tikrą paprastą priežiūrą.

Reguliari priežiūra (kas savaitę)

- Dulkių siurbliu siurbkite priekines vairo pagrindo groteles, kad jose nesikauptų dulkės.
- Nuvalykite korpusą ir vairo lanką drėgna, nesipūkuojančia šluoste įsitikinę, kad audinyje nėra vandens pertekliaus.

Kas 200 valandų

Valykite vairo pagrindo greitojo atjungimo adapterio išorinį paviršių servetėle, sudrėkinta izopropilo alkoholiu.

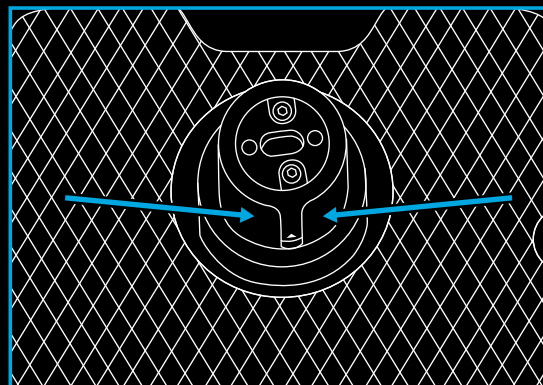

PROGRAMINĖS-APARATINĖS ĮRANGOS NAUJINIMAI

Programinė-aparatinė įranga (taip pat žinoma kaip įdėtoji programinė įranga) yra kodas, kontroliuojantis visas jūsų PRO vairo funkcijas.

Reguliariai „Logitech“ gali išleisti programinės-aparatinės įrangos naujinimų, kad pagerintų jos funkcijas. Juos galima pasiekti G HUB, kuris informuos jus, kai naujinimas bus pasiekiamas.

TURITE KLAUSIMŲ?

logitechG.com/support/pro-wheel-xb

СВЪРЗВАНЕ

- 1 USB връзка към компютър/конзола
- 2 Периферни портове*
- 3 Конектор за захранване

*Забележка: Не е стандартна USB връзка. В тези портове ще функционират само състезателни периферни устройства на Logitech. Други USB периферни устройства няма да работят и не трябва да се свързват.

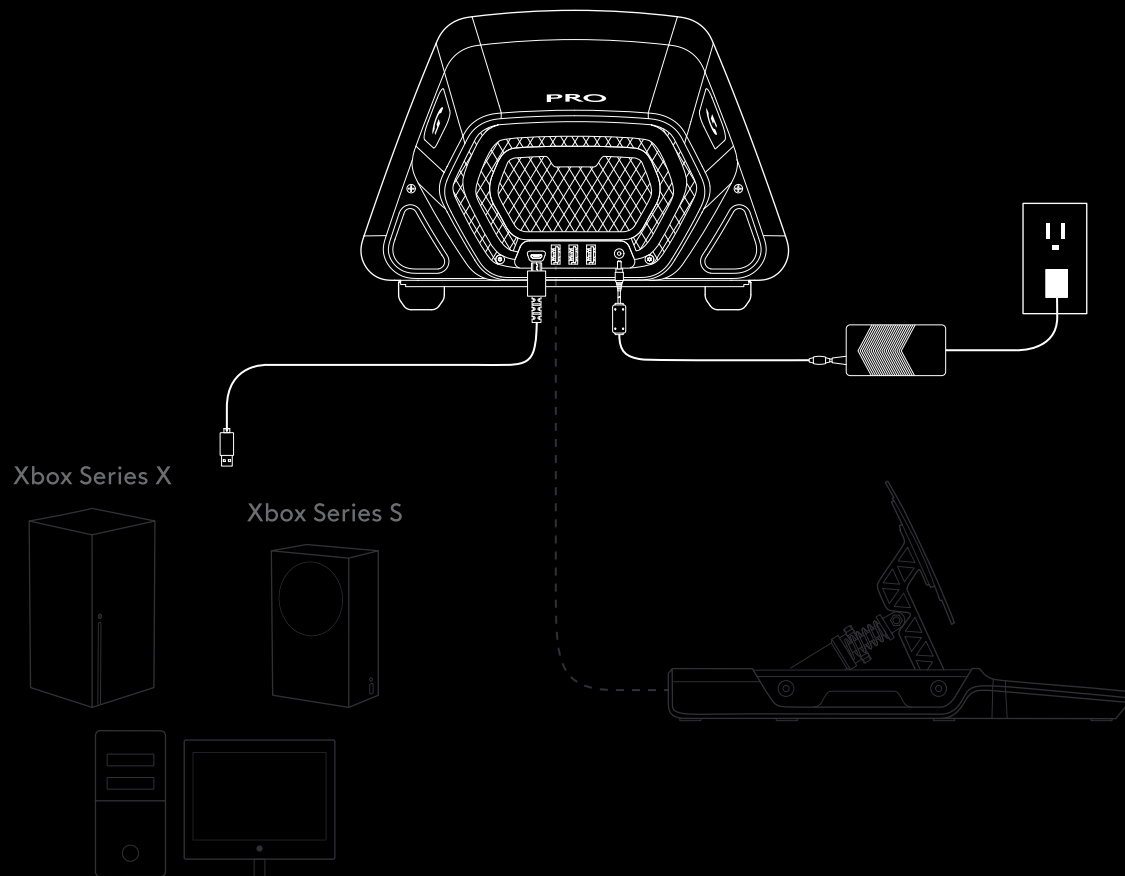

Моля, уверете се, че захранващият конектор е поставен докрай; в противен случай вашият волан PRO може да не функционира правилно. Докато поставяте конектора, може да почувствате леко щракване, но можете да го натиснете, докато конекторът бъде поставен напълно. Не използвайте прекомерна сила, за да поставите конектора.

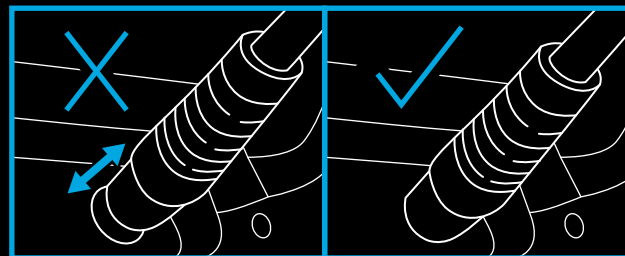

МОНТИРАНЕ

1 БЮРО

1а. Поставете основата на волана върху бюрото си и се уверете, че краката в долната част са подравнени към ръба.

1б. Поставете скобата в отвора отпред.

1с. Затегнете скобата, като регулирате гръжката на винта.

След като скобата влезе в контакт с бюрото, трябва само между половин и един пълнен оборот на гръжката, за да постигнете правилното ниво на затягане. Не затягайте прекомерно.

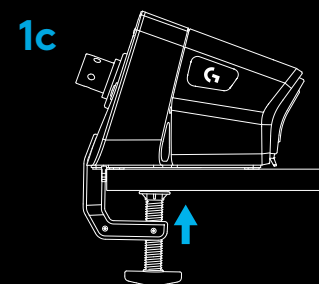
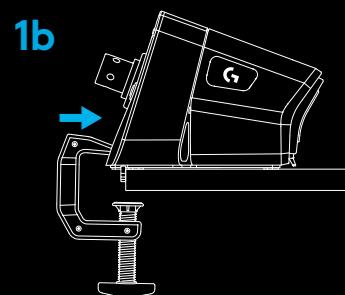
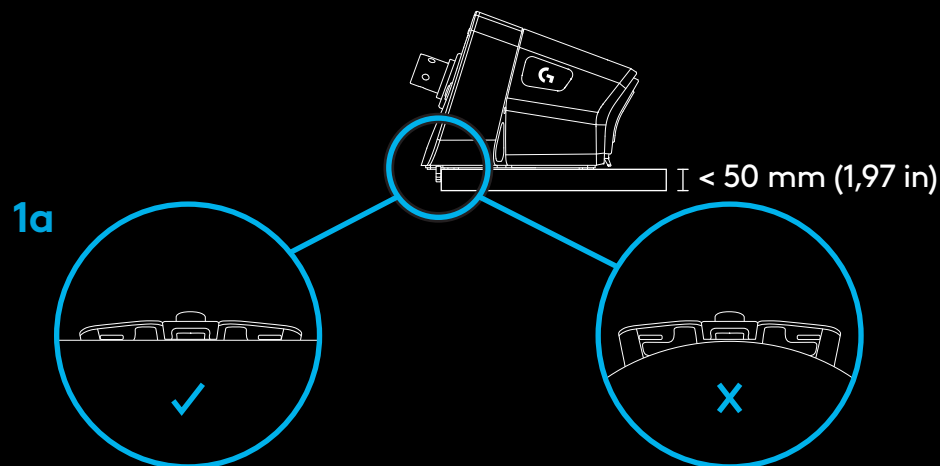

***Забележка:** Също така имайте предвид конструкцията на вашето бюро и неговата пригодност за затягане на волан с висок въртящ момент към него. Някои бюра използват конструкция с куха сърцевина, например, където имате горна част от материал и долна част. Тези парчета вероятно ще бъдат тънки и е малко вероятно да издържат на силите, приложени, когато воланът е захванат на място. Logitech препоръчва да захванете волана PRO само към бюро, направено от твърд материал, като MDF или дърво.

2 СЪСТЕЗАТЕЛНА СЕДАЛКА

2а. Използвайте трите отвора за болтове от долната страна на състезателния волан PRO, за да го прикрепите към повечето големи състезателни седалки.

- Ще ви трябват 3 x M6X1 болта (не са включени) с максимална дълбочина в основата на волана от 15 мм. Не забравяйте да вземете предвид дебелината на повърхността, към която прикрепяте основата на волана.
- Използването на по-дълъг болт от този ще повреди волана, така че използвайте шайби, ако е необходимо, за да сте сигурни, че болтовете не навлизат твърде навътре в основата на волана.
- Трябва само да затегнете на ръка. Не използвайте електрически инструменти за затягане на болтовете.

2б. Можете да използвате включения капак, за да запълните отвора на скобата, когато го прикрепите към състезателна седалка.

ПРЕДУПРЕЖДЕНИЕ: Не използвайте таса за колела като лост, за да ви помогне, когато се качвате или ставате от вашата състезателна седалка, тъй като това ще повреди вашия състезателен волан PRO Racing Wheel.

2а

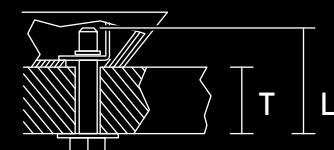
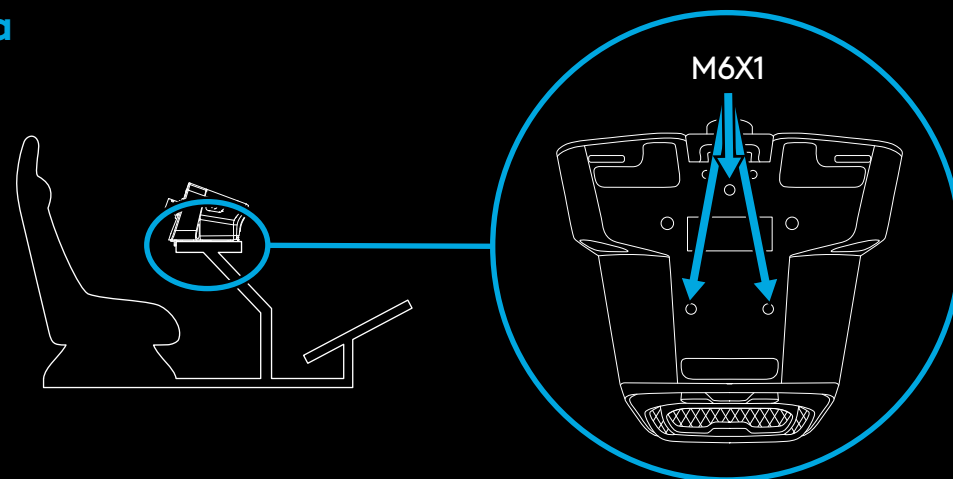

M6X1 L = T + 15 MM

2б

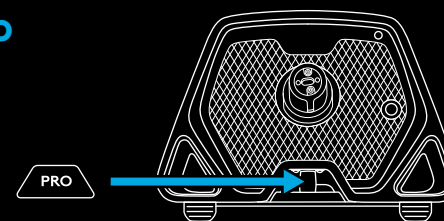

3 ПРИКРЕПЯНЕ НА ТАС ЗА КОЛЕЛА

3а. Свържете таса към основата на волана, като се уверите, че корпусът е подравнен правилно.

3б. Можете да използвате включения капак, за да запълните отвора на скобата, когато го прикрепите към състезателна седалка.

3с. Натиснете таса върху корпуса на основата на волана, докато чуете пръстена за бързо освобождаване да се заключи на място.

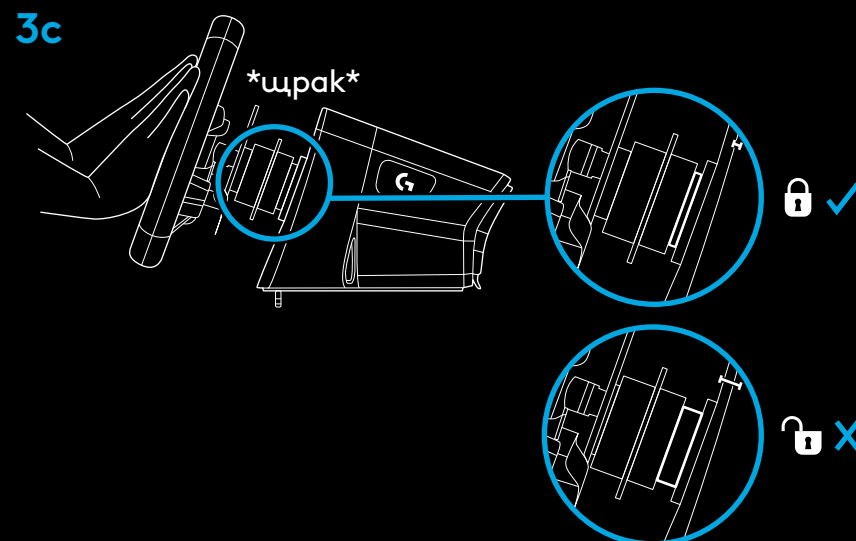
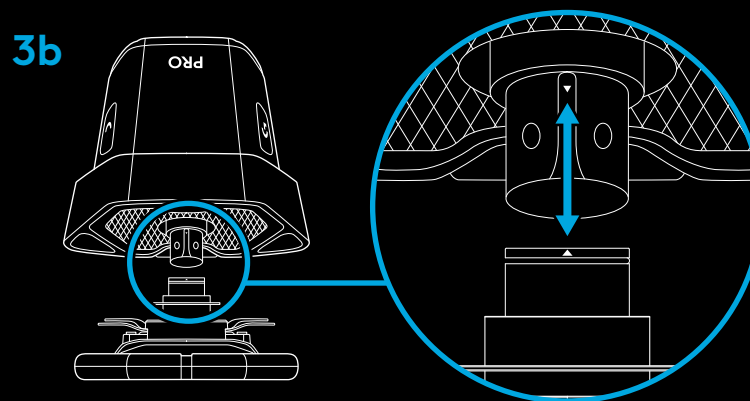
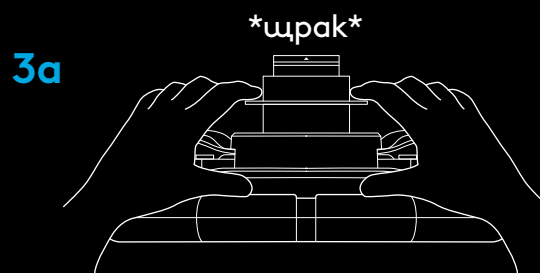

ВКЛЮЧВАНЕ И СОФТУЕР

- 1** Включете волана, като натиснете бутона за захранване отпред на основата на волана. Тасят ще се завърти леко, за да провери калибрирането си и след това ще се центрира.
- 2** Дисплеят с настройки на основата на волана ще ви подкани да изберете на коя платформа искате да играете.
- 3** Използвайте левия или десния джойстик на волана, за да изберете платформата и след това натиснете джойстика навътре, докато щракне, за да направите своя избор.
 - За да играете на вашата конзола, просто заредете съвместимата игра по ваш избор и започнете да се състезавате.
 - На компютър първо трябва да изтеглите и инсталирате най-новата версия на софтуера Logitech G HUB на адрес www.logitechG.com/GHUB. След като го инсталирате, можете да започнете да се състезавате в заглавието по ваш избор. Не забравяйте, че някои заглавия ще изискват първо да конфигурирате волана в контролните настройки на играта, преди да започне да функционира.

Може също така да пожелаете да използвате режима на съвместимост G923 за някои заглавия, които може да са необходими, за да може воланът да работи или да се опрости настройката. Подробности за това как да получите достъп до това можете да намерите в раздела на ръководството, който обхваща дисплея с настройки.

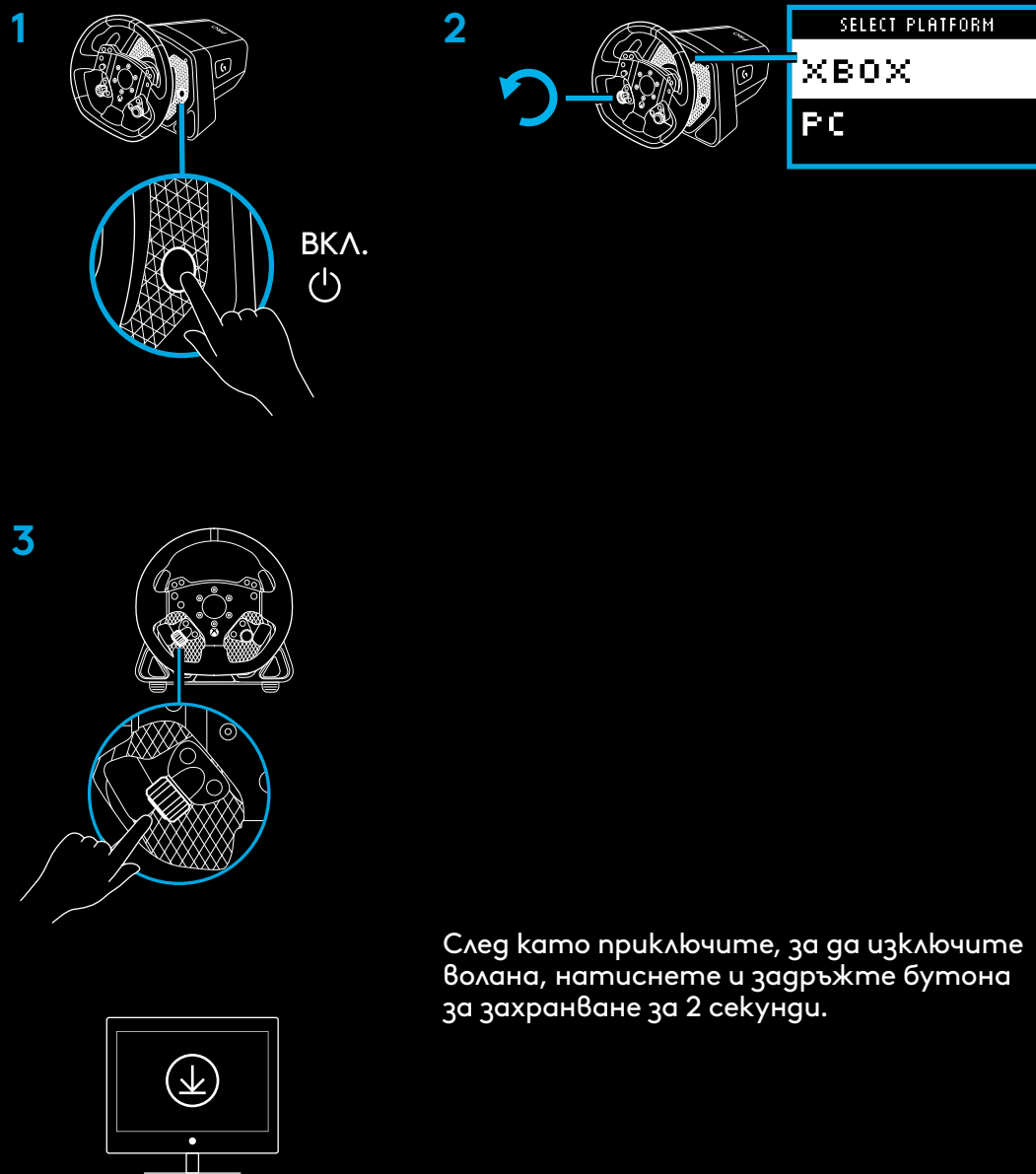

След като приключите, за да изключите волана, натиснете и задръжте бутона за захранване за 2 секунди.

www.logitechG.com/ghub

ХАРАКТЕРИСТИКИ

- 1 Предавка наголу
- 2 Бутони Y, X и LT
- 3 Насочена подложка
- 4 Бутони Изглед и LSB
- 5 Ляв лост с двоен съединител
- 6 Колело за ляво регулиране и бутон*
- 7 Предавка нагоре
- 8 Бутони A, B и RT
- 9 Бутони за меню и RSB
- 10 Десен лост с двоен съединител
- 11 Колело за дясно регулиране и бутон*
- 12 Бутон Xbox

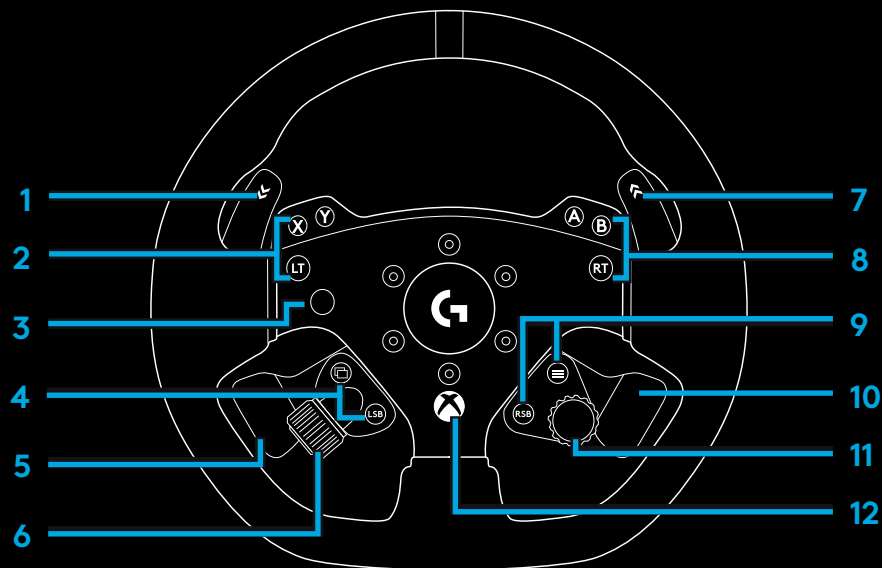

- 1 OLED дисплей с настройки и светодиоди за RPM
- 2 Бутон за настройки
- 3 Бутон за захранването
- 4 Капак на вдлъбнатината на скобата

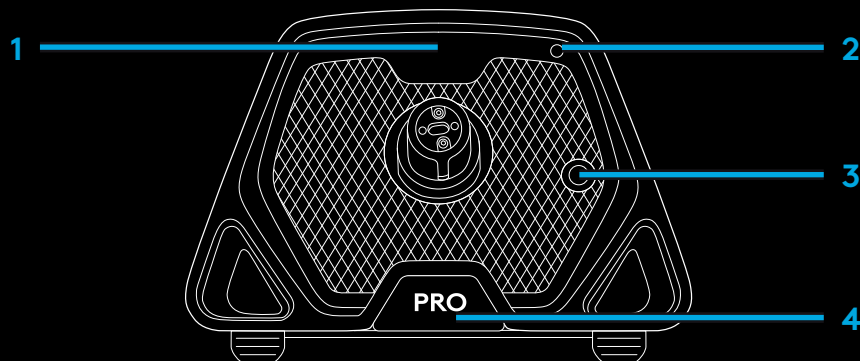

РЕАГИРАНЕ НА СИЛА

Вашият състезателен волан Logitech G PRO разполага с двигател с директно задвижване, който ще осигури обратна връзка с поддържаните игри и системи. Чрез поддържаните заглавия също ще изпитате подхода ни от следващо поколение за реагиране при взаимодействие: TRUEFORCE.

TRUEFORCE се интегрира директно към физиката и аудио то на играта, за да отключи реагиране при взаимодействие с висока резолюция в реално време. Сцеплението на гумите, окачването, теглото, конските сили – дори уникалният звуков резонанс на двигателя – се усещат мигновено и точно чрез волана.

За списък с поддържаните заглавия посетете logitechG.com/support/PRO_Wheel_xb

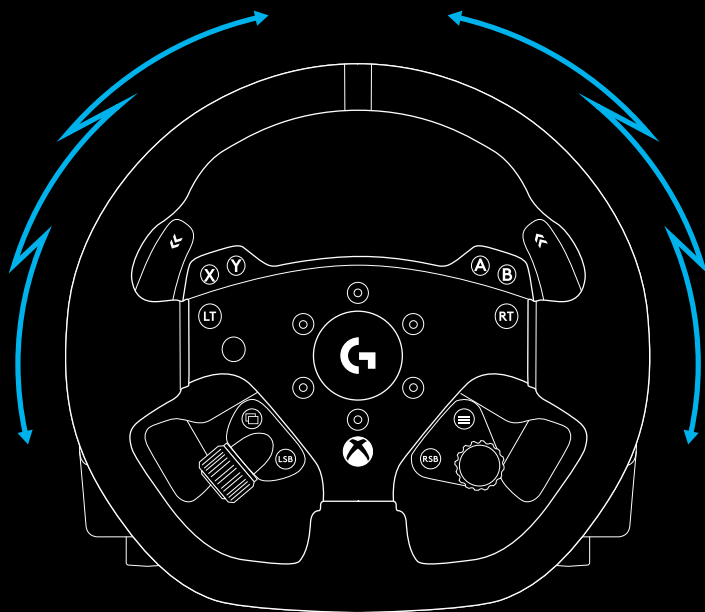

***ЗАБЕЛЕЖКА:** Моторът с директно задвижване във волана може да произведе много високи нива на въртящ момент (до 11 Nm). Моля, бъдете внимателни, когато използвате волана и задайте нивото на реагиране на сила, което е в границите на лицето, което го използва.

Този продукт не е предназначен за употреба от малки деца.

Ако катастрофирате с превозно средство, докато се състезавате в заглавие на симулация, воланът може да се измъкне от ръцете ви. Не се опитвайте да спрете движението на волана, тъй като това може да доведе до нараняване. Обикновено можете да спрете волана, като поставите играта на пауза. На компютър това може да се направи с вашата клавиатура (често с клавиша Esc, но други игри може да се различават). На конзолата може да се наложи да изключите USB кабела на волана от конзолата.

При интензивна употреба може да забележите лека миризма от ауслуха в задната част на колелото. Това е нормално и ще изчезне с времето.

Освен това, ако провеждате изключително дълги състезателни сесии с волан с максимален въртящ момент, определени части на волана може да станат топли на допир, особено яката за бързо освобождаване на волана и адаптера за бързо освобождаване на основата на волана. При такива обстоятелства се препоръчва да оставите воланът PRO да изстине, преди да свалите таза и/или да преместите основата на волана от мястото, където е монтиран.

НАСТРОЙКИ

Натиснете бутона за настройки на основата на волана, за да влезете в менюто за настройки. В менюто с настройки можете да конфигурирате различни настройки за вашия волан (и педали, ако са свързани) в 5 различни бордови профила или, ако сте свързани към компютър, директно да коригирате текущия активен профил в G HUB. След това можете лесно да превключвате между профили, когато сменяте заглавията на играта (или дори когато сменяте коли в едно и също заглавие на игра). Всички настройки са „регулируеми на живо“ и ще влязат в сила веднага щом приключите с настройката.

5-те различни бордови профила могат да бъдат преименувани с помощта на G HUB. Ако се състезавате на конзола, можете да свържете волана PRO към вашия компютър, да преименувате бордовите профили и тези имена ще продължат да присъстват, когато се свържете обратно с вашата конзола.

Навигация в менюто

Използвайте някой от дисковете за регулиране на волана, за да превъртате нагоре/надолу в менюта или да коригирате настройка. Натиснете диска, за да изберете или потвърдите избор.

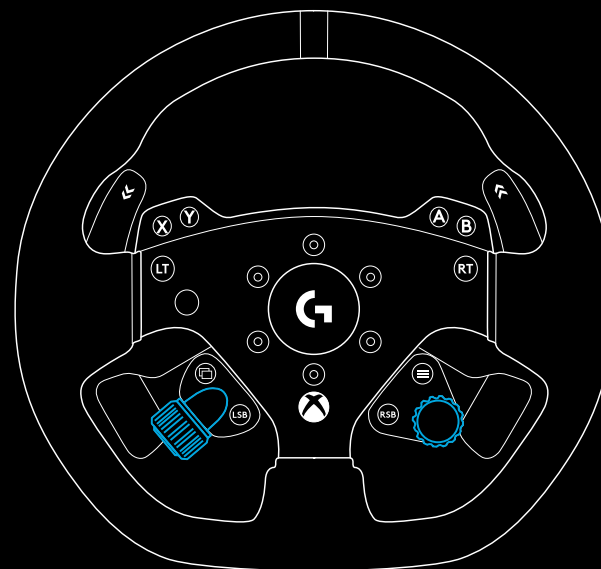

Профил

Променете активния профил за волана. Имате избор от 5 бордови профила. На компютър имате допълнителна опция, наречена G HUB; ако изберете това, воланът ще използва настройките за текущия активен профил в G HUB. Ако направите корекции на някоя от настройките на волана с помощта на дисплея с настройки, тогава тези промени ще бъдат отразени и в активния в момента профил в G HUB.

Имената на бордовите профили могат да се редактират с помощта на G HUB.



Сила

Позволява ви да зададете общата пикова сила на реагиране на сила, усетена през волана, между 1 и 11 Nm въртящ момент.

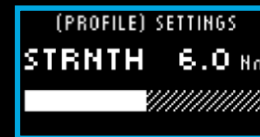

TF аудио

Задава силата на изходните аудио ефекти за игри, които поддържат TRUEFORCE. Аудио ефектите ще копират различни аспекти от вашето състезателно заглавие, като бележка за двигателя, сцепление на гумата или пътна настилка.



***ЗАБЕЛЕЖКА:** Обикновено се препоръчва настройката Trueforce Audio да е настроена на достатъчно ниско ниво, за да получава допълнителната информация, която предоставя, без да пречи на цялостното изживяване. Помислете за нивото на вибрация, което получавате през волана на действителна кола и се стремете към това. Някои заглавия предоставят допълнителни нива на контрол в техните менюта с опции за контрол, като ви позволяват да регулирате отделни елементи от аудиоото; разделяне на двигателя, гумите и пътното аудио, например.

Филтър за реагиране на сила

Всяка симулация на шофиране ще изпълнява физиката и реагирането на сила при различни скорости – някои само при 60 Hz, при други 300 Hz или повече. При силно реагиращ волан с директно задвижване е желателно да се филтрират честотите, над които симулацията не може да работи. Ако оставите тази настройка по подразбиране на АВТОМАТИЧНО, това ще покрие по-голямата част от симулациите и ще осигури по-плавно изживяване. Ако желаете, можете ръчно да регулирате това с настройки от 1 (най-малък филтър) до 15 (максимален филтър), което ви позволява да усетите малко повече от по-малките ефекти, които някои заглавия произвеждат, за сметка на въвеждането на малко повече шум в реагирането на сила.



Амортисьор

Тази настройка ви позволява да промените усещането за волана по начин, който може да го направи по-реалистично. Воланите с директно задвижване са много по-чувствителни от по-старите волани с реагиране на сила и това може да доведе до необичайно поведение при стартиране на по-стари заглавия, които не поддържат TRUEFORCE, най-често срещаното от които е при спускане по права част от писта. В някои заглавия може да изпитате усещане, при което воланът започва да се движи бързо наляво и надясно около центъра. Това е воланът, който реагира на сигнали от играта, които му казват да остане центриран,



но реагира прекомерно поради чувствителността на волана. Задаването на ниво на амортизиране ще помогне за филтрирането на това, но не забравяйте, че всяко ниво на амортизиране ще доведе до все по-малко чувствителен волан, докато увеличавате процента. Затова препоръчваме да поддържате настройката възможно най-ниска, за да избегнете повлияване на работата на волана.

Ъгъл

Променете общия диапазон на работния ъгъл на волана. За повечето заглавия на игри трябва да оставите това на 1080 градуса и заглавията ще се справят с правилния диапазон на въртене за колата, която шофирате. За тези, които не го правят или ако искате да отмените това, което прави играта, това ще ви позволи да го направите.



Спирачна сила

Тази настройка е налична само ако към волана PRO е прикрепен съвместим комплект педали. Тя ви позволява да зададете нивото на сила, необходимо за постигане на 100% спиране. Докато регулирате нивото, можете да натиснете педала на спирачката, за да видите изхода на оста, което улеснява настройката според вашите предпочитания.



Режим L педал/R педал

Педалите с двоен съединител могат да бъдат зададени към една от няколко различни оси:

Съединител

Газ

Спирачка

Ръчна спирачка

Ос А

Ос Б

Ос А/Б са двойка допълнителни неспецифични оси, които могат да бъдат зададени на групи функции извън нормалните сценарии за симулационни състезания, напр. погледнете наляво/надясно. Поддръжката за тях в заглавията на конзолата ще зависи от разработчика.

Газът и спирачката позволяват на геймърите с различни възможности да участват в състезания със симулатори с основния аналогов контрол върху тези функции, който е необходим за по-добър контрол.

Контролът на ръчната спирачка е ключово изискване за грифт и рали състезания.

Съединителят отваря възможността за активиране на функцията на двоен съединител на колелото. Двойният съединител може да се разглежда по-добре като функция за подпомагане на стартирането, която ще позволи максимално сцепление и скорост на стартиране от стартова решетка в състезания.

***ЗАБЕЛЕЖКА:** За да работи функцията Двоен съединител, и двата педала трябва да бъдат зададени на функцията Съединител.

В заглавията на конзолата функциите Ръчна спирачка, Ос А и Ос Б може да не реагират, тъй като поддръжката за тях трябва да бъде добавена от разработчика на играта.



Зацепване на съединителя

Използвайте тази настройка, за да настроите стойността на оста на педалите с двоен съединител към израта/колата, която използвате, и да постигнете перфектни стартове от място. Вижте следващия раздел на ръководството за повече подробности.



RPM режим

RPM светодиодите имат няколко предварително зададени модела, от които можете да избирате. В допълнение, можете да създадете свои собствени персонализирани модели с G HUB и да ги запишете във въградената памет на волана.

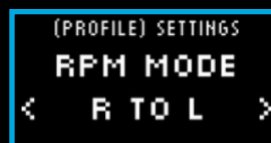

Яркост на RPM

Регулира общото ниво на яркост на светодиодите RPM.



Начален екран

Можете да използвате опциите тук, за да промените това, което се показва на дисплея с настройки, когато не регулирате настройките на волана или педалите. Дисплеят с настройки на вашия волан PRO има четири режима на показване

- 1 Динамичен
- 2 Тест
- 3 Профил
- 4 Въртящ момент

Динамичен

Поддържа потенциални бъдещи актуализации на функционалността на екрана. По подразбиране е на функцията Тест.

Тест

По подразбиране, когато включите волана си и няма стартирано заглавие на състезателна игра, дисплеят ще показва екрана Тест. На този екран можете да движите волана, педалите с двоен съединител и да натискате педалите на съвместим комплект педали (ако е прикачен), за да видите реакцията на оста.

Профил

Показва към кой профил в момента сте настроили волана.

Въртящ момент

Показва реалния и средния въртящ момент на волана.

Режим на съвместимост

Особено на компютър някои състезателни заглавия няма да разпознаят волана PRO автоматично. Когато това се случи, обикновено можете да преконфигурирате контролите на играта и да зададете волана PRO, така че да работи, но в някои заглавия може да ви е по-лесно да активирате режима на съвместимост G923.

Когато изберете опцията G923 в режим на съвместимост, воланът ще се рестартира и ще се покаже на компютъра/ конзолата, сякаш е волан G923. Тези игри, които имат вградена поддръжка за G923, следователно автоматично ще настроят волана, така че да работи (също така е важно да имате съвместим комплект педали, прикрепен към волана).

В режим G923 много от настройките, споменати по-горе, не са налични. Ще можете да регулирате силата, FFB филтъра, амортизатора и спирачната сила, но единствената ви друга опция е режимът на съвместимост, който можете да използвате, за да превключите волана обратно към оригиналния режим на волана PRO. Педалите с двоен съединител ще функционират само като газ и спирачка в този режим. Затова се препоръчва да останете в режим на волан PRO винаги, когато е възможно, за да имате винаги достъп до пълния набор от функции на волана.

Платформа

По подразбиране вашият волан PRO винаги ще ви подканя да изберете коя платформа искате да използвате, когато го включите. Ако искате това да спре да се случва, тогава можете да принудите колелото винаги да стартира в един режим (например играете само на компютър). Настройката на платформата има няколко опции:

- При стартиране (по подразбиране)
- Конзоли (те ще се променят в зависимост от това коя версия на волана PRO имате)
- Компютър

Просто направете избора, който желаете, и следващия път, когато воланът се включи, той автоматично ще избере тази опция вместо вас.

НАСТРОЙКА НА ДВОЙНИЯ СЪЕДИНИТЕЛ

- 1 В заглавието на играта, което искате да използвате, започнете тренировка или сесия за време в колата по ваш избор.
- 2 Отидете до настройката Зацепване на съединителя D на дисплея с настройки на вашия волан PRO.
- 3 Натиснете докрай левия педал за двоен съединител, изберете 1-ва предавка с помощта на педала за скоростите и включете газ/дросел.
- 4 Докато държите педала за двоен съединител натиснат докрай, използвайте десния диск за настройка на волана, за да регулирате стойността на дисплея, докато не видите колата да започва да се движи на екрана.
- 5 Сега експериментирайте с изправяне, като използвате указанията по-долу и коригирайте стойността, докато не сте доволни от сцеплението, което получавате в играта.

ИЗПОЛЗВАНЕ НА ДВОЙНИЯ СЪЕДИНИТЕЛ

Използването на система с двоен съединител от стартова решетка в състезание ви позволява да постигнете максимално сцепление, без да е необходимо да намирате момента на зацепване на педала на съединителя - това може да ви даде значително предимство в началото на състезанието. За използване на системата от два съединителя в хода на играта:

- 1 В началото на състезанието натиснете докрай и двата педала с двоен съединител.
- 2 Изберете първа предавка с помощта на педала за повишаване на скоростта и натиснете докрай педала за газ.
- 3 Веднага щом получите зелена светлина за старт на състезанието, незабавно отпуснете десния педал с двоен съединител. Автомобилът трябва да започне да се движи, тъй като моментът на зацепване на съединителя е задействан.
- 4 Плавно махнете крака си от левия педал с двоен съединител, за да постигнете максимално сцепление.

Добре е да пробвате няколко пъти последната стъпка и да промените настройката за момента на зацепване, за да намерите метода, който е подходящ за вас. След като сте го усъвършенствали, тази функция може да ви помогне да спечелите няколко места на стартовата линия.

***ЗАБЕЛЕЖКА:** Поддържането на функцията за два съединителя не е възможно при някои игри. Списък с игрите, поддържащи два съединителя, можете да намерите на адрес logitechG.com/support/pro-wheel-ps

G HUB И ПЕРСОНАЛИЗИРАНИ RPM МОДЕЛИ

Logitech G HUB позволява следните функции на волана PRO:

- Програмиране на бутони с профили, които могат да бъдат свързани с игри
- Регулиране на настройките на волана, като ъгъл на въртене и сила на TRUEFORCE
- Създаване на потребителски RPM LED модели
- Редактирайте профили на игри и потребителски RPM LED модели във възрадената памет
- Тестване на различните оси на колелото

НАСТРОЙКИ НА ВОЛАНА G HUB

Чувствителност

Променя реакцията на представянето на волана, за да бъде повече или по-малко чувствителен. Оставянето на този плъзгач на 50% ще осигури линейно представяне 1:1. Между 51% и 100% чувствителността на волана ще нарасне значително при централното движение на волана. Между 0% и 49% чувствителността на волана ще спадне значително при централното движение на волана.

Всички останали настройки съответстват на тези, присъстващи в дисплея с настройки на основата на волана и са описани по-рано в ръководството.

G HUB LIGHTSYNC/ LED RPM НАСТРОЙКИ

Състезателният волан PRO има няколко RPM модела за осветление по подразбиране, които вече са зададени в паметта му и са налични за избор в G HUB. Разработчиците на игри могат също така директно да адресират RPM светодиодите, ако желаят, пресъздавайки точното поведение на колата, която симулират. Можете обаче също така да редактирате потребителски модели на осветление, които присъстват в паметта на колелото. Това позволява на потребителите на конзолата също да се възползват от тази функция – настройте всичко на вашия компютър с Windows, запазете в паметта на волана и след това го свържете към вашата конзола.

Всеки ефект, включително вашите собствени потребителски ефекти, може да бъде копиран с помощта на иконата за копиране, която се появява отгясно на всеки ефект, когато го изберете.

Общата яркост на RPM светодиодите може да се променя с помощта на плъзгача под падащото меню с ефекти.

НАСТРОЙКА НА ПЕРСОНАЛИЗИРАН RPM МОДЕЛ

Щракнете върху падащото меню и изберете един от ефектите върху устройството, след което щракнете върху бутона Редактиране:



Отляво можете да видите инструмента за избор на цвят. В основния цвятви раздел нюансът на цвета се променя от ляво надясно, а яркостта на цвета се променя от горе надолу на правоъгълника.

Можете да запазите цвят, като щракнете върху кръга със знака + в него под правоъгълника. За да зададете цвят на един от светодиодите, просто изберете цвета и след това щракнете върху светодиода в изображението вдясно (иконата на мишката ще се промени на кофа за боя, за да ви покаже, че можете да „нарисувате“ този цвят върху светодиода).

По-долу има падащо меню, съдържащо предварително зададените модели, с които състезателният волан PRO вече се доставя - просто изберете този, който предпочитате.

За да завършите, преименувайте модела, като изберете текста на RPM светодиодите в горната част, напишете собственото си име и след това щракнете върху Запазване в долната част.

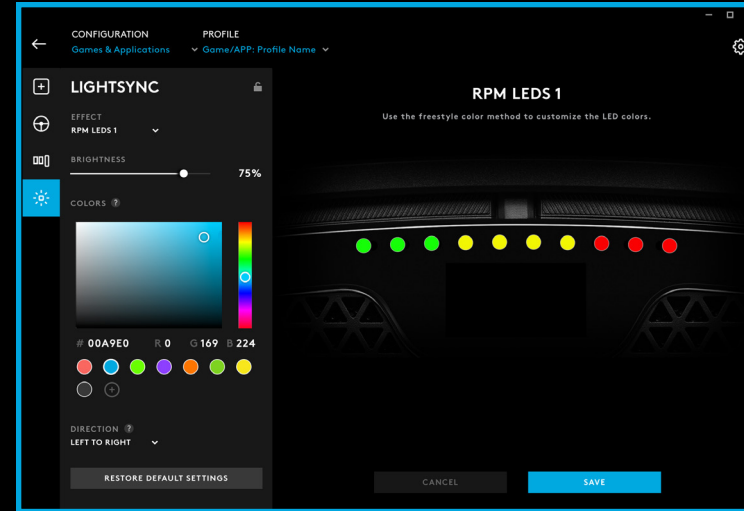

УПРАВЛЕНИЕ НА G HUB И ВГРАДЕНИ ПРОФИЛИ

В горната част на G HUB имате две налични падащи менюта: Конфигурация и профил.

Конфигурацията ви позволява да изберете дали да коригирате софтуерни профили за игри в рамките на G HUB, точно както можете за други продукти на Logitech G, или ви позволява да редактирате настройките във вградената памет.

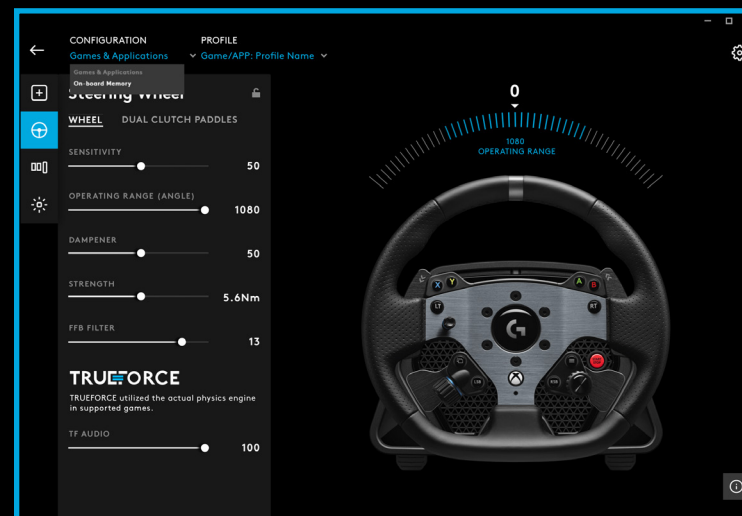

С избрани игри и приложения в менюто за конфигурация, падащото меню за профил ще съдържа всички профили, които присъстват в G HUB, тези, включени като част от актуализации на G HUB или персонализирани профили, които сте създали сами и сте свързали с .exe файл на програмата.

С избрана възградена памет в Конфигурация, падащото меню Профил ще съдържа само 5-те слота за възградена памет:

Всички промени, които направите в настройките тук в G HUB, ще бъдат автоматично записани в паметта на волана PRO за този избран профил. Можете също да изберете да редактирате името на профила. Когато сте избрали профил, щракнете върху иконата за редактиране до Профил в горната част на екрана. След това можете да въведете името на профила, на който искате да го промените, и това ще бъде запазено във волана PRO. Това ще остане в паметта, така че ако след това използвате волана PRO на конзола, това име на профил ще продължи да присъства.

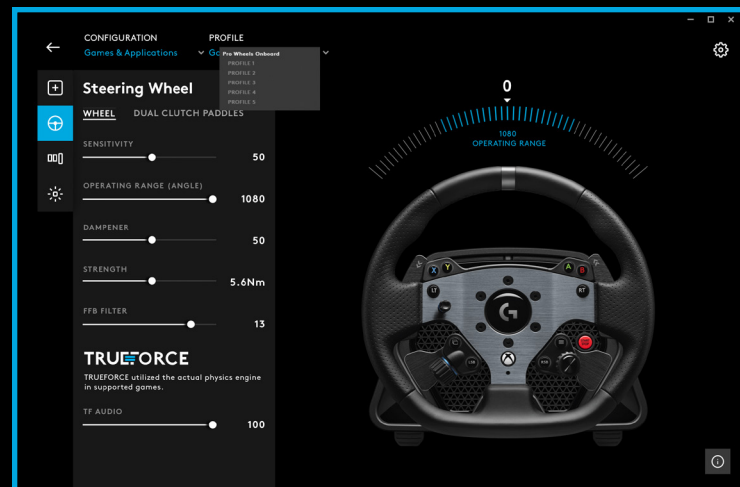

***ЗАБЕЛЕЖКА:** Не е възможно да правите промени в настройките на волана PRO с помощта на G HUB, ако менюто с настройки на колелото е отворено. G HUB ще представи съобщение за грешка с молба да затворите менюто с настройки на волана, ако открие, че е имало достъп до менюто с настройки.

ПРЕПОРЪЧИТЕЛНА ПОДДРЪЖКА

Вашият състезателен волан PRO е проектиран да продължи да работи в продължение на стотици часове и да е в толкова добро състояние, колкото и когато за първи път сте започнали да го използвате. Както при истинския автомобил обаче, се препоръчва да поддържате волана чист, като извършвате лесна, полуредовна поддръжка.

Редовна поддръжка (седмично)

- Почистете с прахосмукачка предната решетка на основата на волана, за да предотвратите натрупването на прах.
- Почистете корпуса и таса с влажна кърпа без власинки, като се уверите, че в кърпата няма излишна вода.

На всеки 200 часа

Почистете външната повърхност на адаптера за бързо освобождаване на основата на волана, като използвате кърпа с изопропилов алкохол.

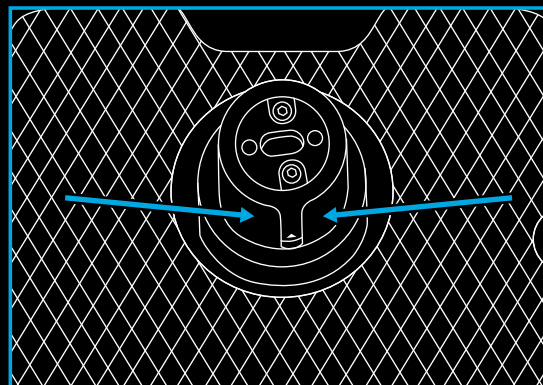

АКТУАЛИЗАЦИИ НА ФЪРМУЕРА

Фърмуерът (известен също като вграден софтуер) е кодът, който контролира всички функции на вашия волан PRO. Периодично Logitech може да пуска актуализации на фърмуера, за да подобри функционалността. Те са достъпни чрез G HUB, който ще ви информира, когато има налична актуализация.

ВЪПРОСИ?

logitechG.com/support/pro-wheel-xb

POVEZIVANJE

- 1 USB veza s računalom/konzolom
- 2 Vanjski priključci*
- 3 Priključak za napajanje

*Napomena: Nije standardni USB priključak. Samo će Logitech vanjski uređaji za utrke raditi na tim priključcima. Ostali USB vanjski uređaji neće raditi i ne smiju se spajati.

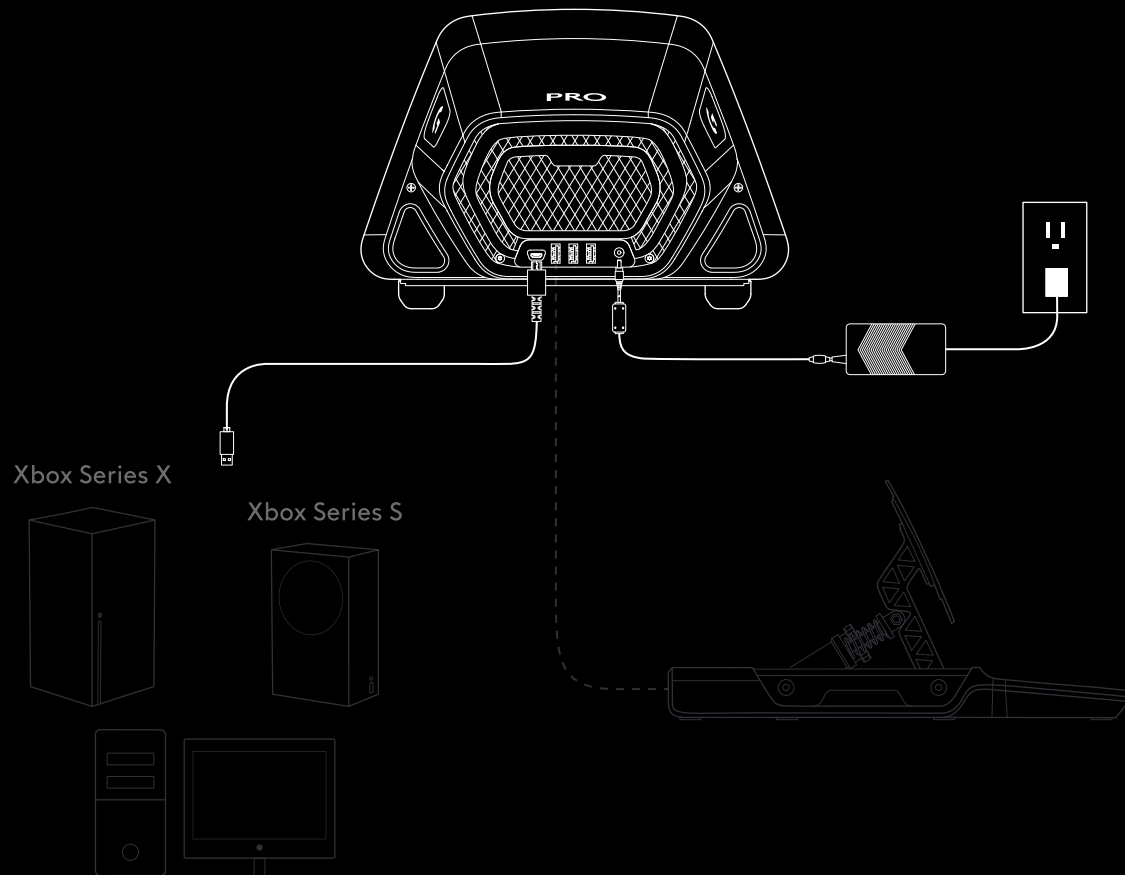

Pazite da priključak za napajanje utaknete do kraja, u protivnom PRO upravljač neće moći raditi kako treba. Kada utaknete priključak, mogli biste osjetiti mali klik, ali možete gurati dalje sve dok priključci ne budu utaknuti do kraja. Nemojte ukopčavati priključke s prekomjernom silom.

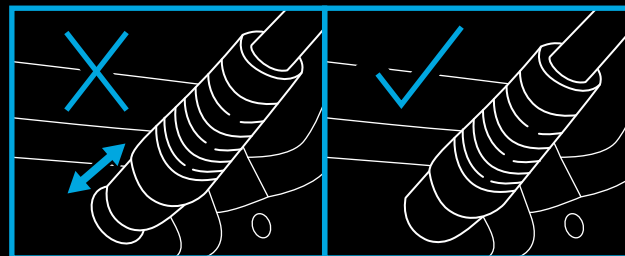

UGRADNJA

1 STOL

1a. Stavite postolje upravljača na stol i pazite da nožice s donje strane budu poravnate s rubom.

1b. Utaknite steznik u rupu s prednje strane.

1c. Zategnite steznik prilagođavanjem ručke s navojem.

Kada steznik dođe u dodir sa stolom, trebate još okrenuti samo pola do cijelog okreta ručke kako biste postigli propisanu razinu stezanja. Nemojte prejako stegnuti.

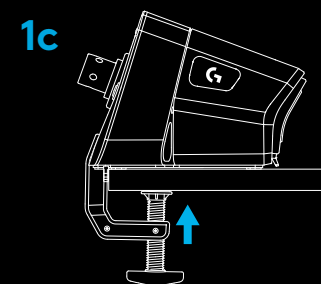
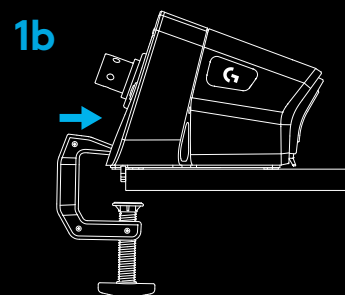
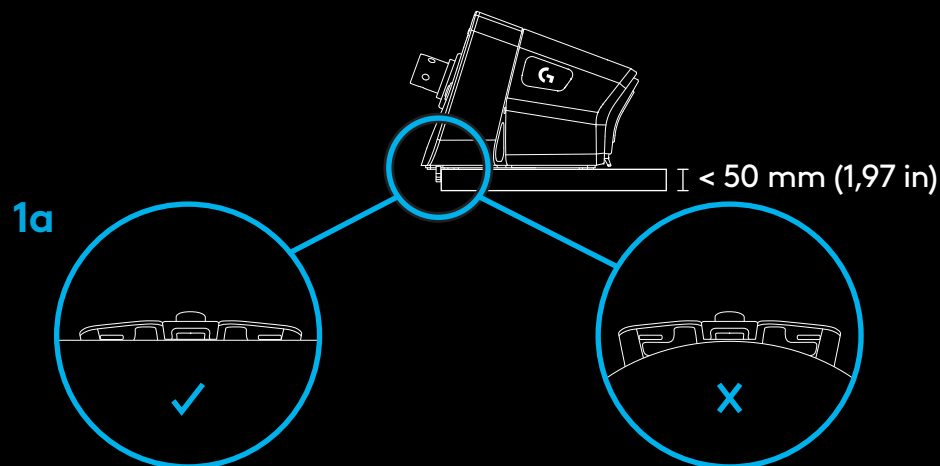

***Napomena:** vodite također računa o konstrukciji stola i njegovoj prikladnosti za stezanje upravljača s visokim momentom na njega. Primjerice, neki stolovi imaju šuplju konstrukciju gdje je s gornje strane dio materijala, a s donje drugi dio. Ti komadi materijala su vjerojatno tanki i vjerojatno neće izdržati sile koje se javljaju kada je upravljač stegnut na svom mjestu. Logitech preporučuje stezanje PRO upravljača samo na stolove koji su izrađeni od punog materijala kao što je MDF ili drvo.

2 SJEDALO ZA UTRKE

2a. S pomoću tri rupe za vijke s donje strane PRO sportskog upravljača pričvrstite ga na većinu sjedala za utrke.

- Bit će vam potrebna 3 vijka M6X1 (nisu obuhvaćeni isporukom) s maksimalnom dubinom unutar postolja upravljača od 15 mm. Ne zaboravite u obzir uzeti debljinu površine na koji pričvršćujete postolje upravljača.
- Upotrebom dužeg vijka od toga oštetit ćete jedinicu upravljača, pa po potrebi koristite podloške kako biste bili sigurni da vijci neće ući preduboko unutar postolja za upravljač.
- Trebate ih stegnuti samo rukom. Ne upotrebljavajte električni alat za stezanje vijaka.

2b. Možete isporučeni poklopcem popuniti rupu za steznik kada pričvršćujete na sjedalo za utrke.

2a

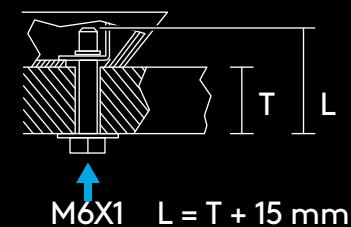
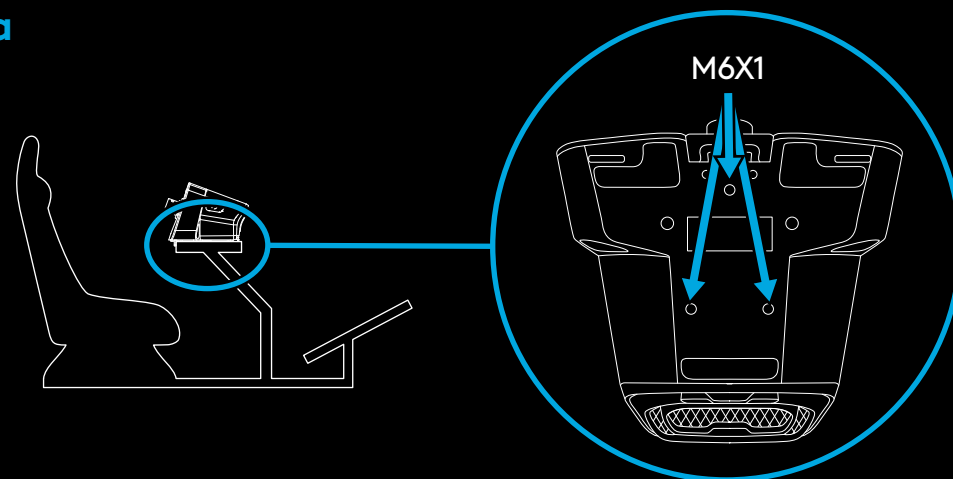

UPOZORENJE: Nemojte upotrebljavati obroč upravljača kao polugu kako biste lakše sjeli u sjedalo i ustali iz njega jer ćete time oštetiti PRO Racing Wheel.

2b

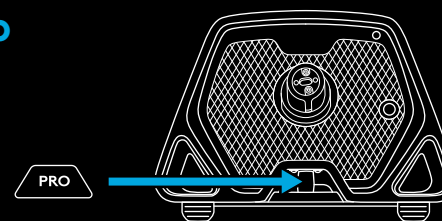

3 PRIČVRŠĆIVANJE OBRUČA UPRAVLJAČA

- 3a. Spojite obruč upravljača na postolje upravljača, pazeći da pritom vratilo bude propisno centrirano.
- 3b. Možete isporučenim poklopcem popuniti rupu za steznik kada pričvršćujete na sjedalo za utrke.
- 3c. Gurajte obruč upravljača na vratilo na postolju upravljača dok ne začujete da se prsten za brzo oslobađanje fiksira na svom mjestu.

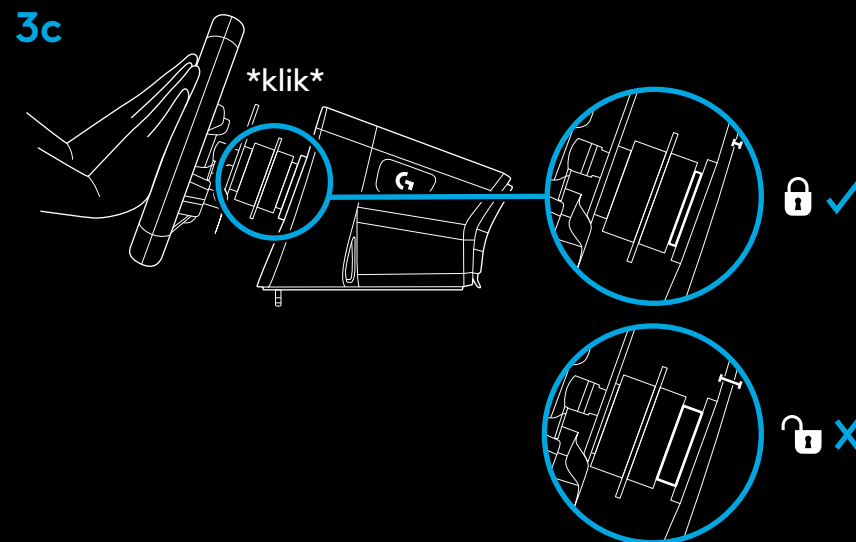
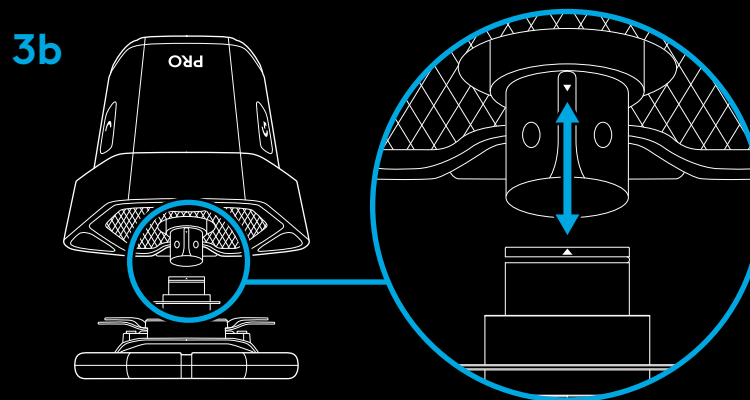
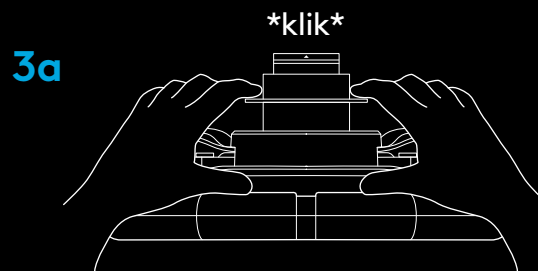

UKLJUČIVANJE I SOFTVER

- 1** Uključite upravljač tako da pritisnete gumb za napajanje na prednjoj strani postolja upravljača. Obruč upravljača će se polako okretati radi provjere njegove kalibracije i zatim će se sam centrirati.
- 2** Zaslone za postavke na postolju upravljača tada će zatražiti da odaberete platformu na kojoj želite igrati.
- 3** Lijevim ili desnim kotačićem na upravljaču odaberite platformu i zatim utiskujte kotačić sve dok ne klikne kako biste izvršili odabir.
 - Ako želite igrati na svojoj konzoli, jednostavno učitajte kompatibilnu igru po vašem izboru i pokrenite utrku.
 - Na računalu prvo morate preuzeti i instalirati najnoviju verziju softvera za Logitech G HUB na www.logitechG.com/GHUB. Nakon ugradnje možete započeti s utrkom po vašem izboru. Ne zaboravite da će za neke naslove biti potrebno prvo konfigurirati upravljač u postavkama upravljanja igre da bi mogli raditi.

Također, možete poželjeti koristiti način rada za kompatibilnost G923 za neke naslove za koje će trebati pripremiti rad upravljača ili pojednostavniti postavu. Podaci za pristup tome mogu se naći u odjeljku priručnika koji obuhvaća prikaz postavki.

Kada po završetku želite isključiti upravljač, pritisnite i 2 sekunde držite gumb za napajanje.

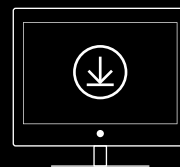
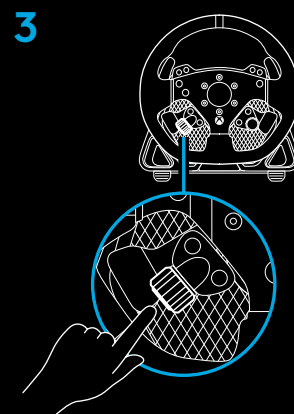
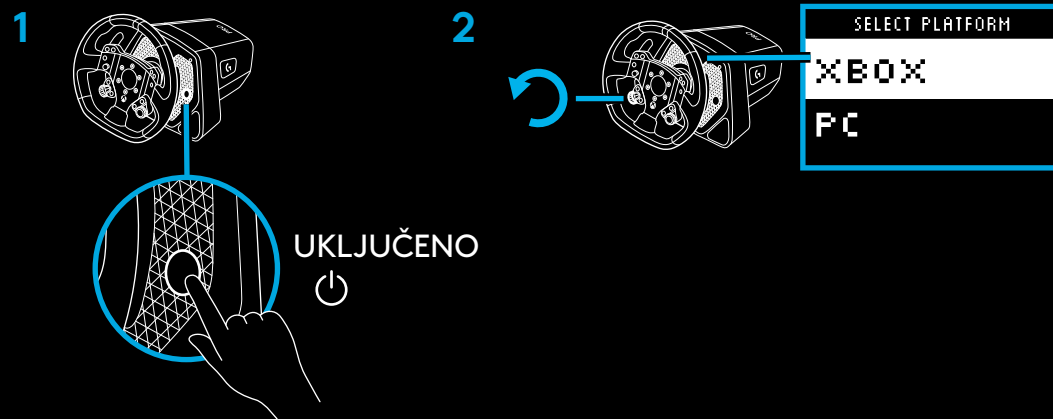

www.logitechG.com/ghub

ZNAČAJKE

- 1 Smanjivanje stupnja prijenosa
- 2 Gumbi Y, X i LT
- 3 Navigacijska ploča
- 4 Tipke za prikaz i LSB
- 5 Lijeva lopatica za dvostruku spojku
- 6 Lijevi kotačić za podešavanje i tipkalo*
- 7 Povećavanje stupnja prijenosa
- 8 Tipke A, B i RT
- 9 Tipke za izbornik i RSB
- 10 Desna lopatica za dvostruku spojku
- 11 Desni kotačić za podešavanje i tipkalo*
- 12 Tipka za Xbox

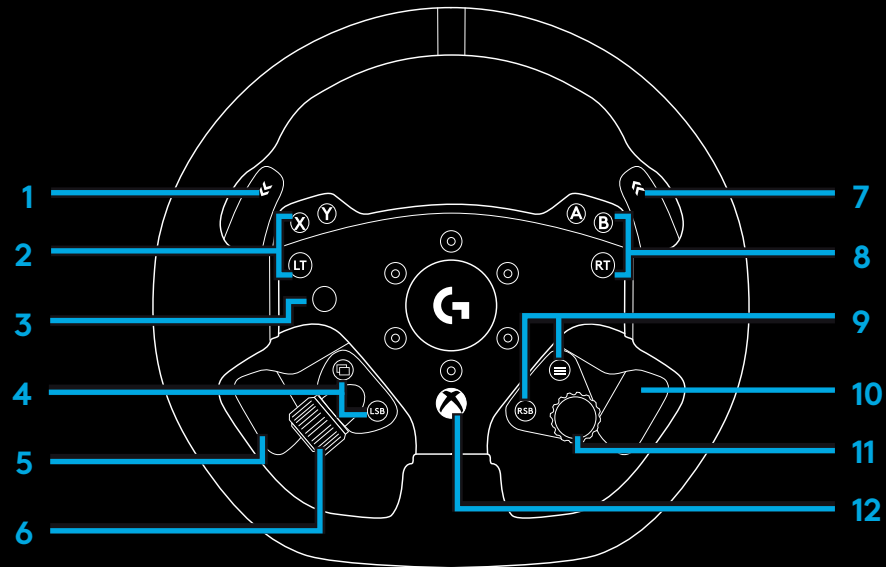

- 1 OLED zaslon s postavkama i LED svjetla za o/min
- 2 Gumb za postavke
- 3 Gumb za napajanje
- 4 Poklopac udubljenja za steznik

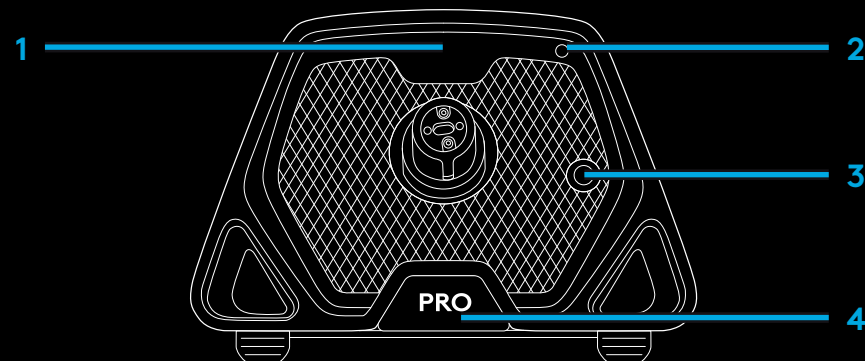

POVRATNA SILA

Vaš Logitech G PRO sportski upravljač odlikuje se motorom za izravni pogon koji osigurava povratnu silu u podržanim igrama i sustavima. U podržanim naslovima moći ćete iskusiti naš novi pristup povratnoj sili: TRUEFORCE.

TRUEFORCE se izravno integrira s fizikom igre i zvukom te omogućuje povratnu silu u velikoj razlučivosti i stvarnom vremenu. Prianjanje guma, ovjes, težinu, konjske snage — čak i jedinstven zvuk rezonancije motora — osjetit ćete odmah i realistično putem upravljača.

Popis podržanih naslova pronaći ćete na logitechG.com/support/PRO_Wheel_xb



***NAPOMENA:** motor za izravni pogon u vašem upravljaču može proizvesti vrlo visoke razine momenta (do 11 Nm). Budite pažljivi kada koristite upravljač i podesite razinu povratne sile koja je unutar ograničenja za osobu koja ga koristi.

Ovaj proizvod nije predviđen da ga upotrebljavaju mala djeca.

Ako se sudarite s vozilom za vrijeme simulacije utrke, upravljač bi vam mogao iskočiti iz ruku. Ne pokušavajte zaustaviti upravljač u njegovom kretanju jer to može dovesti do vaše ozljede. Obično možete zaustaviti upravljač zaustavljanjem izvođenja igre. Na računalu to se može učiniti na tipkovnici (često je to tipka Escape, ali ostale igre mogu se razlikovati). Na konzoli ćete možda trebati iskopčati USB kabel upravljača iz konzole.

Kod intenzivne upotrebe, možete zapaziti blagi neugodan miris iz ispuha na stražnjoj strani upravljača. To je normalno i oslabjet će s vremenom.

Pored toga, ako vozite u iznimno dugim trkačkim sesijama s upravljačem na maksimalnom momentu, određeni dijelovi upravljača mogu postati topli na dodir, posebno prsten za brzo otpuštanje na upravljaču i adapter za brzo otpuštanje na postolju upravljača. U takvim se okolnostima preporučuje da omogućite da se vaš PRO upravljač ohladi prije uklanjanja obruča upravljača i/ili premještanja postolja upravljača s mjesta na kojem je montiran.

POSTAVKE

Pritisnite gumb za Postavke na postolju upravljača za pristup izborniku za Postavke. U izborniku za Postavke možete konfigurirati različite postavke za svoj upravljač (i papučice, ako su priložene) u 5 različitih ugrađenih profila ili ako je spojen na računalo, izravno prilagodite trenutno aktivni profil u G HUB-u. Tada se možete jednostavno prebacivati među profilima kada promijenite naslove igara (ili čak kada promijenite automobile u istom naslovu igre). Sve su postavke „prilagodljive uživo“ i postat će aktivne čim završite s prilagodbom.

S pomoću G HUB-a može se preimenovati 5 različitih ugrađenih profila. Ako se utrkujete na konzoli, možete povezati PRO upravljač s računalom, preimenovati ugrađene profile i ta će imena i dalje biti prisutna kada se vratite na svoju konzolu.



Kretanje po izborniku

Upotrijebite bilo koji kotačić za podešavanje na upravljaču za kretanje po izborniku gore/dolje ili podešavanje postavke. Pritisnite kotačić za odabir ili potvrdu odabira.

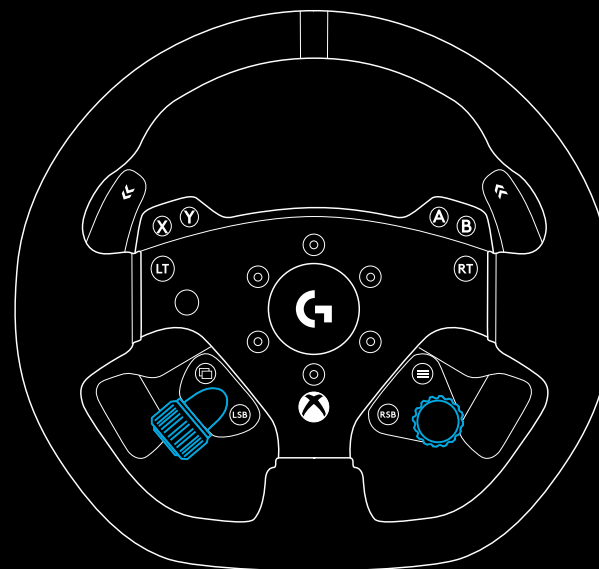

Profil

Promijenite aktivni profil za upravljač. Na raspolaganju je izbor od 5 ugrađenih profila. Na računalu imate dodatnu opciju koja se zove G HUB; ako odaberete to, upravljač će koristiti postavke za trenutno aktivni profil u G HUB-u. Ako prilagodite bilo koju od postavki na upravljaču pomoću zaslona za postavke, tada će se te promjene odraziti i na trenutno aktivnom profilu u G HUB-u.

Nazivi ugrađenih profila mogu se urediti s pomoću G HUB-a.



Jačina

Omogućuje vam postavljanje ukupne vršne jačine povratne sile koja se osjeća kroz upravljač, između 1 i 11 Nm momenta.

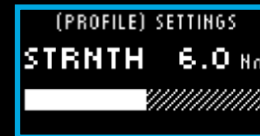

TF Audio

Postavlja jačinu izlaza zvučnih efekata za igre koje podržavaju TRUEFORCE. Zvučni efekti će replicirati različite aspekte vašeg naslova za utrke kao što su zvuk motora, prijanjanje guma ili površina ceste.

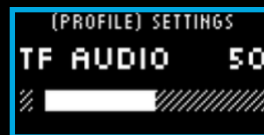

***NAPOMENA:** Obično se preporučuje da se postavka Trueforce Audio postavi na dovoljno nisku razinu da bi dobili dodatne informacije koje pruža bez prevladavanja cjelokupnog iskustva. Razmislite o razini vibracija koju dobivate kroz upravljač stvarnog automobila i ciljajte na to. Neki naslovi pružaju dodatnu razinu upravljanja unutar svojih izbornika opcija za upravljanje omogućujući vam prilagođavanje pojedinačnih elemenata zvuka; primjerice, izdvajanje zvuka motora, guma i ceste.

Filtar za povratnu silu

Svaka simulacija vožnje pokrenut će fiziku i povratnu silu na različitim brzinama - neke samo na 60 Hz, a druge na 300 Hz ili više. S vrlo reaktivnim upravljačem s izravnim pogonom poželjno je filtrirati frekvencije iznad kojih simulacija ne može raditi. Ako to ostavite na zadanoj AUTOMATSKOJ postavci, to će obuhvatiti veliku većinu simulacija i pružiti nesmetano iskustvo. Ako želite, to možete ručno prilagoditi postavkama od 1 (najmanji filter) do 15 (najveći filter), što vam omogućuje da osjetite još neke manje efekte koje neki naslovi proizvode na račun uvođenja malo više buke u povratnu silu.



Prigušivač

Ova postavka omogućuje vam da promijenite osjećaj upravljača na način koji može učiniti osjećaj stvarnijim. Upravljači s izravnim pogonom daleko su reaktivniji od starijih upravljača s povratnom silom i to može rezultirati nekim neobičnim ponašanjem prilikom pokretanja starijih naslova koji ne podržavaju TRUEFORCE, od kojih je najčešći prilikom vožnje ravnim dijelom staze. U nekim naslovima možete doživjeti osjećaj u kojemu se upravljač počinje brzo pomicati ulijevo i udesno oko središta. To upravljač reagira na signale iz igre koji mu govore da ostane u sredini, ali pretjerano reagira zbog reaktivnosti upravljača. Postavljanje razine prigušivanja pomoći će da to isfiltrirate, ali zapamtite da će svaka razina prigušivanja s povećanjem postotka rezultirati sve manje reaktivnim upravljačem. Stoga preporučujemo da postavka bude što niža da ne utječe na rad upravljača.



Kut

Promijenite ukupni radni kut upravljača. Za većinu naslova igara, naslovi kod kojih to trebate ostaviti na 180 stupnjeva i naslovi će odrediti odgovarajući raspon rotacije za automobil koji vozite. Za one naslove koji to ne čine ili ako želite nadjačati ono što igra čini, to će vam tada omogućiti da to učinite tako.



Kočiona sila

Ova je postavka dostupna samo ako je na PRO upravljač spojen kompatibilni komplet papučica. Ona vam omogućuje postavljanje razine sile potrebne za postizanje 100% kočenja. Dok podešavate razinu, možete pritisnuti papučicu kočnice da biste vidjeli izlaznu osovinu, što olakšava podešavanje prema vašim željama.



Način rada s lijevom papučicom / desnom papučicom

Papučice za dvostruku spojku mogu se dodijeliti jednoj od više različitih osovina:

Spojka

Gas

Kočnica

Ručna kočnica

Osovina A

Osovina B

Osovina A/B su par dodatnih nespecifičnih osovina koje se mogu dodijeliti drugim funkcijama izvan normalnog scenarija simulacije utrke, npr. pogled ulijevo/udesno. Podrška za te naslove konzole ovisit će o razvojnom programeru.

Gas i kočnica omogućuju igračima s različitim sposobnostima sudjelovanje u simulaciji utrke s bitnim analognim upravljanjem tim funkcijama koje je potrebno za bolje upravljanje.

Upravljanje ručnom kočnicom je ključni zahtjev za driftanje i reli utrke.

Spojka otvara mogućnosti za omogućavanje funkcije dvostruke spojke na upravljaču. Dvostruka spojka može se promatrati kao značajka pomoći pri pokretanju koja će omogućiti maksimalnu vuču i brzinu pokretanja u startnom rasporedu utrka.

***NAPOMENA:** Kako bi funkcija dvostruke spojke radila, obje se papučice trebaju dodijeliti funkciji spojke.

U naslovima za konzolu, funkcije ručne kočnice, osovina A i osovina B možda neće odgovarati kao podrška za te potrebe koje treba dodati programer igre.



Zahvat spojke

Ovom postavkom podešavate vrijednost osi za papučice s dvostrukom spojkom prema igri/automobilu koji koristite i za bespriječno pokretanje iz stanja mirovanja. Više pojedinosti potražite u sljedećem poglavlju.



RPM način rada

RPM LED svjetla imaju više unaprijed podešenih modela rada koje možete odabrati. Pored toga, s G HUB možete izraditi vlastite prilagođene modele i spremiti ih u radnu memoriju upravljača.



RPM svjetlina

Prilagođavanje ukupne razine svjetline RPM LED svjetala.



Početni zaslon

Ove opcije možete iskoristiti za promjenu prikaza na zaslonu s postavkama kada ne podešavate postavke upravljača ili papučica. Zaslon s postavkama za PRO upravljač može se prikazivati na četiri načina

- 1 Dinamički
- 2 Provjera
- 3 Profil
- 4 Moment

Dinamički

Podržava potencijalna buduća ažuriranja funkcije zaslona.
Zadana postavka je funkcija Provjera.

Provjera

Prema zadanoj postavci, kada uključite upravljač i kada se ne izvodi nijedna igra utrke, na zaslonu će se prikazivati zaslon Provjera. Na tom zaslonu možete pomicati upravljač, papučice za dvostruku spojku i pritiskati papučice iz kompleta kompatibilnih papučica (ako su spojene) da vidite reakciju osi.

Profil

Prikazuje na koji je profil trenutno postavljen upravljač.

Moment

Prikazuje trenutnu i prosječnu vrijednost momenta upravljača.

Način rada za kompatibilnost

Neki naslovi za utrke neće automatski prepoznati PRO upravljač, osobito na računalu. Kada se to dogodi, obično možete ponovno konfigurirati upravljanje igrom i dodijeliti PRO upravljač tako da može raditi, ali u nekim naslovima će lakše biti omogućiti G923 način rada za kompatibilnost.

Kada omogućite opciju G923 u načinu rada za kompatibilnost, upravljač će se iznova pokrenuti i prikazivat će se na računalu/konzoli kao da je to upravljač G923. One igre koje imaju podršku za G923 automatski će podesiti upravljač tako da može raditi (važno je također da je na upravljač spojen i kompatibilni komplet papučica).

U načinu rada G923 brojne gore spomenute postavke neće biti dostupne. Moći ćete podešavati jačinu, filter povratne sile, prigušivač i kočionu silu, ali jedina druga opcija je način rada za kompatibilnost kojim možete upravljač vratiti u originalni način rada za PRO upravljač. Papučice za dvostruku spojku će raditi samo kao gas i kočnica u ovom načinu rada. Stoga se preporučuje da ostanete u načinu rada za PRO upravljač kada god je to moguće kako biste imali pristup svim funkcijama upravljača.

Platforma

Prema zadanim postavkama, PRO upravljač će nakon uključivanja tražiti od vas da odaberete platformu koju želite koristiti. Ako želite prekinuti prikazivanje te opcije, tada može postaviti upravljač da se uvijek pokreće u jednom načinu rada (primjerice, možete igrati samo na računalu). Postavka Platforma ima brojne opcije:

- Pri pokretanju (zadano)
- Konzole (ovo će se mijenjati u ovisnosti o verziji PRO upravljača koju imate)
- Računalo

Jednostavno odaberite mogućnost prema vašoj želji i pri sljedećem uključivanju upravljača ta će se opcija odabrati automatski.

PODEŠAVANJE DVOSTRUKE SPOJKE

- 1** U naslovu koji želite koristiti, pokrenite vježbanje ili probnu sesiju s vremenskim ograničenjem u automobilu po vlastitom izboru.
- 2** Dođite na postavku Zahvat D spojke na zaslonu s postavkama PRO upravljača.
- 3** Do kraja pritisnite lijevu papučicu dvostruke spojke, odaberite 1. brzinu uz pomoć papučice za promjenu brzine i aktivirajte puni gas.
- 4** Dok je papučica dvostruke spojke pritisnuta do kraja, desnim kotačićem za podešavanje na upravljaču podešavajte vrijednost na zaslonu dok ne vidite da se automobil na zaslonu počinje kretati.
- 5** Eksperimentirajte s pokretanjem iz stanja mirovanja uz pomoć uputa u nastavku i podešavajte vrijednost dok ne budete zadovoljni vučom koju postizete u igri.

UPOTREBA DVOSTRUKE SPOJKE

Korištenje sustava dvojne spojke od starta utrke omogućuje postizanje maksimalne vučne sile bez potrebe za traženjem točke aktiviranja prijenosa za papučicu spojke – to vam može dati značajnu prednost na početku utrke. Kako koristiti sustav dvojne spojke u igri:

- 1** Kada utrka započne, do kraja utisnite papučice za dvostruku spojku.
- 2** Ubacite u prvu brzinu koristeći ručicu za ubacivanje u višu brzinu i do kraja utisnite papučicu gasa.
- 3** Čim se pojavi zeleno svjetlo za početak utrke, odmah otpustite desnu ručicu dvostruke spojke. Automobil se treba pomicati kada spojkom dohvatite točku zahvata spojke.
- 4** Lagano otpuštajte lijevu ručicu dvostruke spojke kako biste postigli maksimalnu vučnu silu.

Vježbajte ovaj posljednji korak i mijenjajte postavku točke aktiviranja prijenosa nekoliko puta dok ne pronađete način koji vam najbolje odgovara. Kada to usavršite, funkcija će vam pomoći da napredujete nekoliko pozicija na samom startu.

***NAPOMENA:** Podrška za funkciju dvostruke spojke nije moguća u nekim igrama. Popis igara koje podržavaju funkciju dvostruke spojke pronaći ćete na logitechG.com/support/pro-wheel-xb

G HUB I PRILAGOĐENI RPM MODELI

Logitech G HUB omogućuje sljedeće značajke na PRO upravljaču:

- Programiranje tipki pomoću profila koji se mogu povezati s igrama
- Podešavanje postavki upravljača, kao što je kut zaokretanja i jakost značajke TRUEFORCE
- Izrada prilagođenih modela RPM LED svjetala
- Uređivanje profila igre i prilagođenih modela RPM LED svjetala u ugrađenoj memoriji
- Provjera raznih osi upravljača

G HUB POSTAVKE LED SVJETLA ZA LIGHTSYNC/ RPM

PRO sportski upravljač ima brojne zadane modele RPM LED svjetala koji su već postavljeni u memoriji i dostupni za odabir u G HUB-u. Programeri igara mogu također po želji izravno adresirati RPM LED svjetla i tako točno ponoviti ponašanje automobila koji simuliraju. Međutim, također možete urediti prilagođene modele svjetla koji se nalaze u memoriji upravljača. Time se omogućuje korisnicima konzole da iskoriste tu značajku - podesite sve na računalu, spremite memoriju upravljača i spojite ga na konzolu.

Bilo koji efekt, uključujući i vlastite prilagođene efekte, može se kopirati uz pomoć ikone za kopiranje koja se prikazuje na desnoj strani svakog efekta kada ga odaberete.

Ukupna svjetlina RPM LED svjetala može se promijeniti uz pomoć klizača ispod padajućeg izbornika s efektima.

POSTAVKE G HUB UPRAVLJAČA

Osjetljivost

Koristi se za promjenu osjetljivosti reakcije upravljača. Ako ovaj klizač ostavite na 50%, odnos će biti linearan, 1:1. Ako ga postavite negdje između 51 % i 100 %, upravljač će biti osjetljiviji oko središta pomicanja upravljača. Ako ga postavite negdje između 0 % i 49 %, upravljač će biti manje osjetljiv oko središta pomicanja upravljača.

Sve druge postavke odgovaraju postojećima na zaslonu s postavkama na postolju upravljača i opisane su ranije u priručniku.

PODEŠAVANJE PRILAGOĐENOG RPM MODELA

Kliknite na padajući izbornik i odaberite jedan od efekata na uređaju i kliknite gumb za uređivanje.



Na lijevoj strani možete vidjeti izbornik boja. U glavnom odjeljku za boje, nijansa boje mijenja se slijeva na desno i svjetlina boje mijenja se od gornjeg prema donjem dijelu pravokutnika.

Boju možete spremići klikom na krug sa znakom + u njemu ispod pravokutnika. Ako želite dodijeliti boju jednom od LED svjetala, samo odaberite boju i zatim kliknite LED na slici na desnoj strani (ikona miša će se promijeniti na kanticu s bojom kako bi označila da možete „obojiti“ taj LED tom bojom).

Ispod toga je padajući izbornik koji sadrži unaprijed zadane modele s kojima se PRO sportski upravljač isporučuje - samo odaberite jedan po svojoj želji.

Za završetak, promijenite naziv modela tako da odaberete tekst RPM LED svjetla u gornjem dijelu, upišite svoje ime i zatim kliknite Spremi u donjem dijelu.

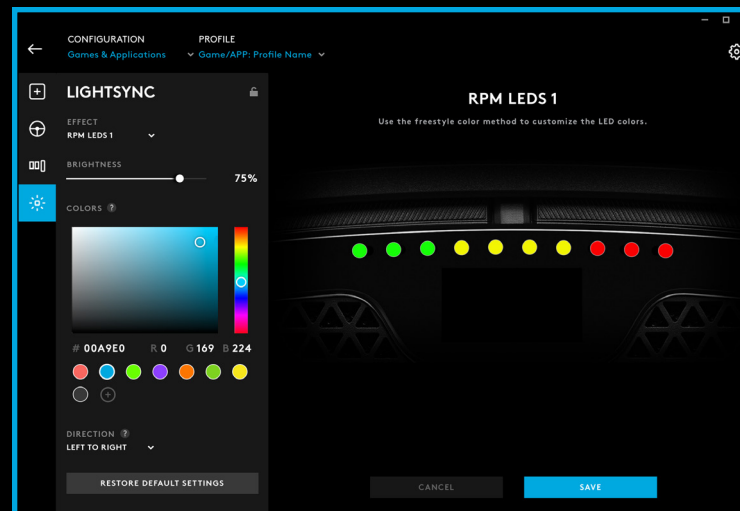

UPRAVLJANJE S G HUB I UGRAĐENIM PROFILIMA

U gornjem dijelu G HUB-a dostupna su dva padajuća izbornika: Konfiguracija i Profil.

Konfiguracija omogućuje odabir hoćete li podešavati softverske profile za igre unutar G HUB-a, baš kao i s drugim Logitech G proizvodima ili će vam omogućiti uređivanje postavki u ugrađenoj memoriji.

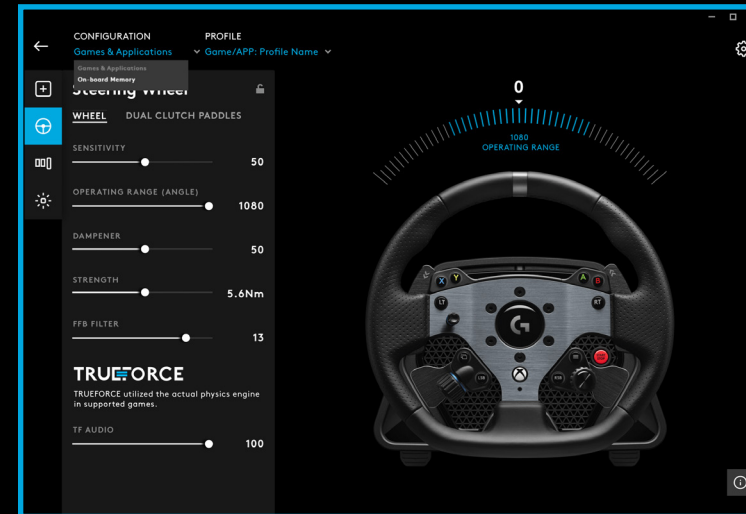

Uz igre i aplikacije odabrane u izborniku za konfiguraciju, padajući izbornik za profil sadržavat će sve profile koji su prisutni u G HUB-u, one koji su uključeni kao dio ažuriranja G HUB-a ili prilagođenih profila koje ste sami izradili i povezali s .exe datotekom programa.

Uz ugrađenu memoriju odabranu u konfiguraciji, padajući izbornik profila sadržavat će samo 5 utora za ugrađenu memoriju:

Sve promjene koje napravite u postavkama ovdje u G HUB -u automatski će se spremi u memoriju Pro upravljača za taj odabrani profil. Također možete odabrati uređivanje naziva profila. Kada odaberete profil, kliknite ikonu za uređivanje pored profila u gornjem dijelu zaslona. Zatim možete upisati naziv profila kojega želite promijeniti i to će se tada spremi u PRO upravljaču. To će se zadržati u memoriji tako da ako koristite PRO upravljač na konzoli, naziv tog profila će i dalje biti prisutan.

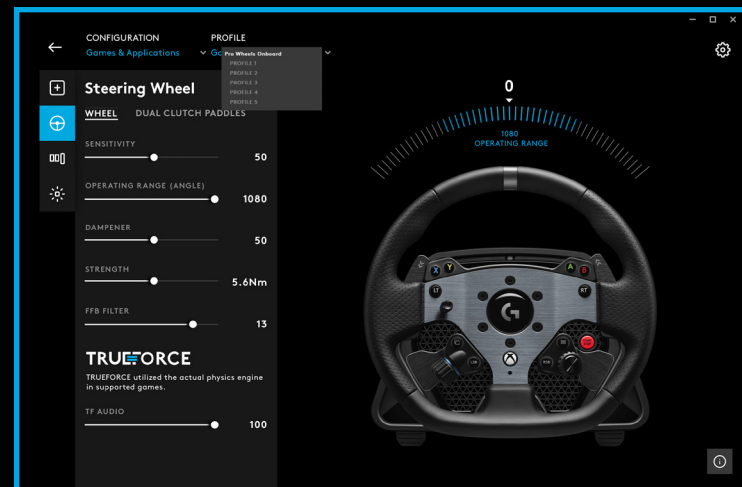

***NAPOMENA:** Nije moguće učiniti promjene u postavkama na PRO upravljaču uz pomoć G HUB-a ako je izbornik za postavke na upravljaču otvoren. G HUB će prikazati poruku o pogrešci koja traži da zatvorite izbornik s postavkama na upravljaču ako otkrije da je izbornik za Postavke otvoren.

PREPORUČENO ODRŽAVANJE

PRO sportski upravljač dizajniran je za stotine sati kontinuiranog rada i nakon čega će raditi jednako dobro kao i prvi put. Kao i kod pravog automobila, preporučujemo da upravljač održavate čistim uz jednostavne postupke polu-redovitog održavanja.

Redovito održavanje (tjedno)

- Usisivačem očistite prednju rešetku postolja upravljača kako ne bi došlo do nakupljanja prašine.
- Kućište i obroč upravljača očistite vlažnom krpom koja ne ostavlja dlačice te se pritom pobrinite da u krpi nema viška vode.

Svakih 200 sati

Očistite vanjsku površinu adaptera za brzo otpuštanje na postolju upravljača uz pomoć krpe i izopropilnog alkohola.

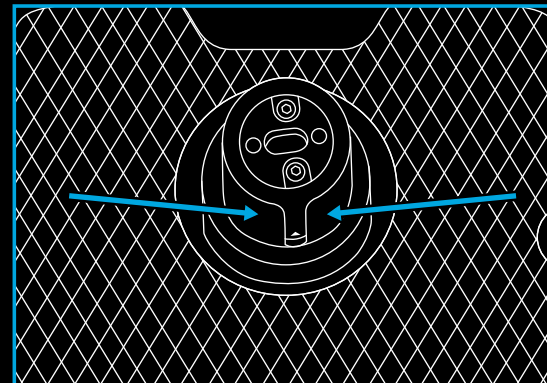

AŽURIRANJA FIRMVERA

Firmver (poznat i kao ugrađeni softver) je program koji upravlja svim funkcijama PRO upravljača. Logitech povremeno može izdati ažuriranja za firmver kako bi poboljšao funkcije. To se izvodi preko G HUB-a, koji će vas obavijestiti kada ažuriranje bude dostupno.

IMATE LI PITANJA?

logitechG.com/support/pro-wheel-xb

MOGUĆNOST POVEZIVANJA

- 1 USB veza sa računarom/konzolom
- 2 Periferni priključci*
- 3 Konektor za napajanje

*Napomena: Ovo nije standardna USB veza. Na ovim priključcima će raditi samo Logitech periferni uređaji za trke. Ostali USB periferni uređaji neće funkcionisati i ne treba ih povezivati.

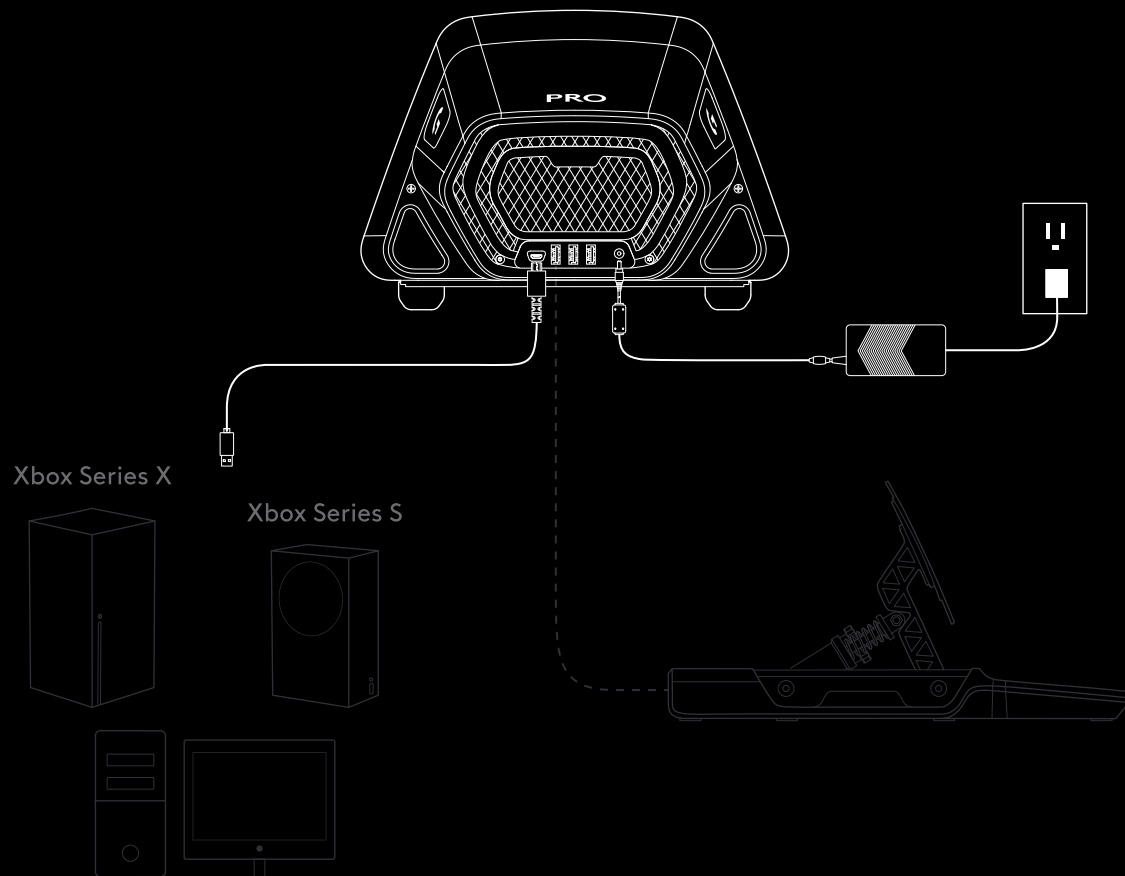

Pobrinite se da konektor za napajanje bude umetnut do kraja; u suprotnom, vaš PRO volan možda neće raditi na ispravan način. Iako se, dok umećete konektor, može se začuti slabo škljocanje, nastavite da pritiskate dok ne umetnete konektor do kraja. Tokom umetanja konektora nemojte koristiti prekomernu silu.

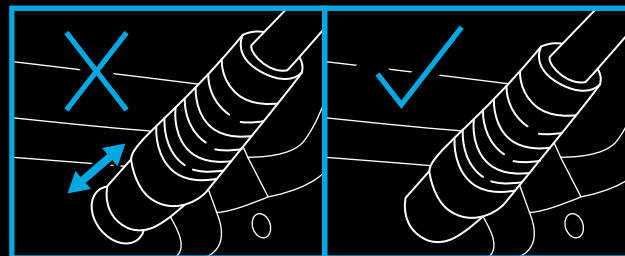

POSTAVLJANJE

1 STO

1a. Postavite osnovu volana na sto i pobrinite se da nožica na donjem delu bude poravnata sa ivicom.

1b. Umetnite stezaljku u otvor na prednjoj strani.

1c. Pritegnite stezaljku podešavanjem ručice sa navojem.

Kada dođe do kontakta između stezaljke i stola, potrebno vam je između pola i punog obrtaja ručice da biste podesili pravi nivo pritezanja. Izbegavajte prekomerno pritezanje.

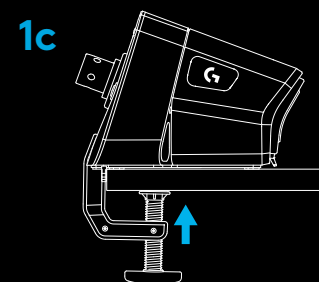
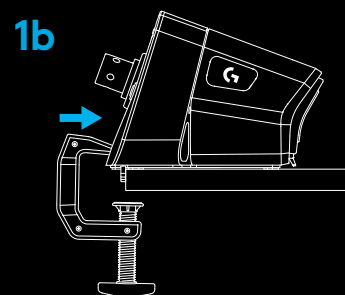
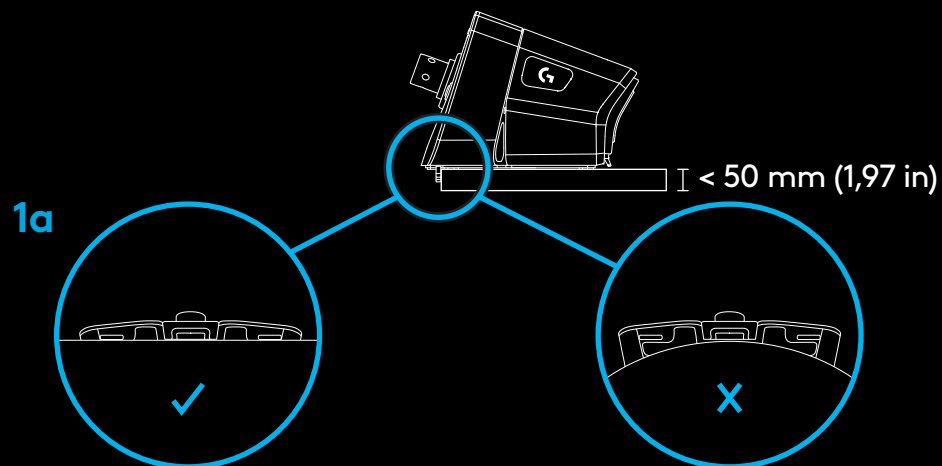

***Napomena:** Vodite računa i o konstrukciji stola i njegovoj prikladnosti za pritezanje volana sa velikim obrtnim momentom. Na primer, neki stolovi imaju šuplju konstrukciju, sa razdvojenim gornjim i donjim materijalima. Takvi materijali su često suviše tanki da bi mogli da podnesu dejstvo sila pritezanja prilikom postavljanja volana. Logitech preporučuje da PRO volan pritežete samo za čvrste materijale, kao što su MDF ili drvo.

2 SEDIŠTE ZA TRKE

2a. Koristite tri otvora za vijke sa donje strane PRO Racing volana da biste ga povezali sa najvažnijim sedištimima za trke.

- Biće vam potrebna 3 vijka M6X1 (ne isporučuju se) sa maksimalnom dubinom od 15 mm unutar osnove volana. Ne zaboravite da uračunate debljinu površine za koju pričvršćujete osnovu volana.
- Ako se koriste duži vijci, može se oštetiti jedinica volana i zato po potrebi koristite podloške, kako vijci ne bi prodri predaleko unutar osnove volana.
- Potrebno je samo ručno pritezanje. Nemojte koristiti električne alatke za pritezanje vijaka.

2b. Možete koristiti isporučeni poklopac za prekrivanje otvora stezaljke prilikom povezivanja sa sedištem za trke.

UPOZORENJE Nemojte koristiti okvir volana kao oslonac prilikom ulaska u sedišta za trke ili izlaska iz njega, jer tako može da se ošteti PRO Racing Wheel.

2a

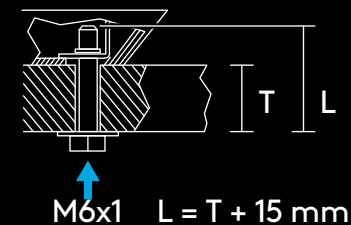
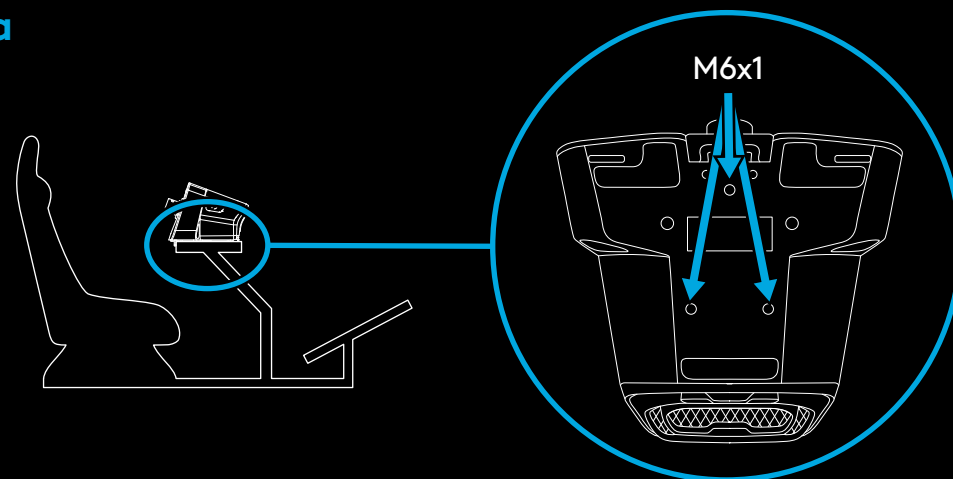

2b

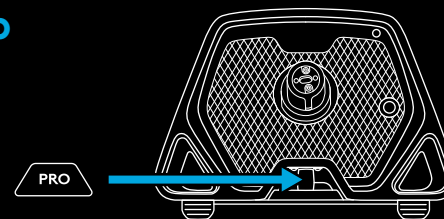

3 POSTAVLJANJE OKVIRA VOLANA

- 3a. Povežite okvir volana sa osnovom volana, vodeći računa o pravilnom poravnanju osovine.
- 3b. Možete koristiti isporučeni poklopac za prekrivanje otvora stezaljke prilikom povezivanja sa sedištem za trke.
- 3c. Pritiskajte okvir volana na osovinu koja se nalazi na osnovi volana sve dok ne začujete da se prsten za brzo otpuštanje blokirao na svom mestu.

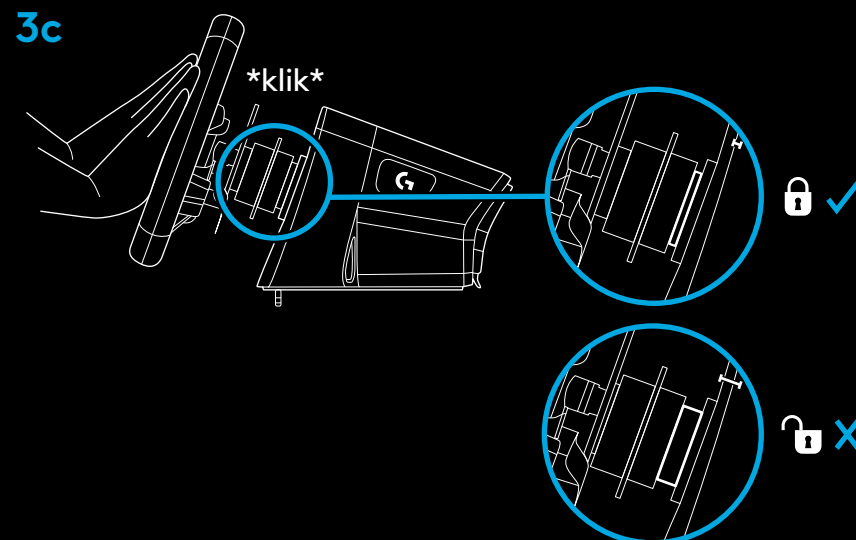
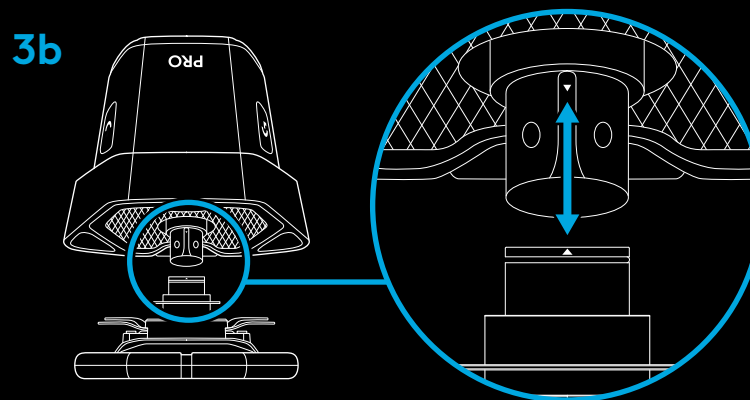
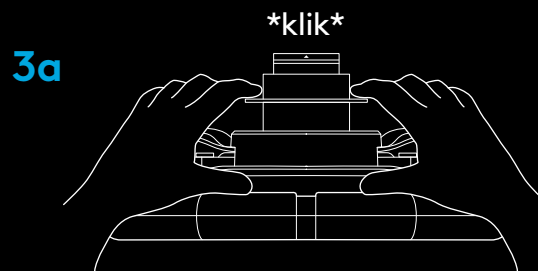

UKLJUČIVANJE I SOFTVER

- 1** Uključite volan pritiskom na dugme za uključivanje/isključivanje, koje se nalazi na prednjoj strani osnove volana. Okvir volana će se blago okrenuti kako bi se izvršila provera kalibracije, a zatim će se sam centrirati.
- 2** Nakon toga, u prikazu postavki na osnovi volana od vas će se zatražiti da izaberete platformu na kojoj želite da igrate.
- 3** Koristite levi ili desni regulator na upravljaču da biste izabrali platformu, a zatim pritisakajte birač dok ne klikne kako biste potvrdili izbor.
 - Da biste pokrenuli igru na konzoli, učitajte kompatibilnu igru po izboru i započnite trku.
 - Na računaru prvo morate da učitajte i instalirate najnoviju verziju softvera Logitech G HUB, koja se nalazi na lokaciji www.logitechG.com/GHUB. Kada se ona instalira, možete da pokrenete trku u igri po izboru. Ne zaboravite da će za rad nekih igara biti neophodno da prvo konfigurirate volan u njenim kontrolnim postavkama.

Za neke igre ćete možda želeći da koristite i G923 režim kompatibilnosti, koji će možda biti neophodan za rad ili pojednostavljeno podešavanje volana. Detalji o tome kako da pristupite ovoj mogućnosti mogu se naći u odeljku uputstva u kome se obrađuje prikaz postavki.

Kada završite, isključite volan, a zatim pritisnite i zadržite dugme za uključivanje/isključivanje na 2 sekunde.

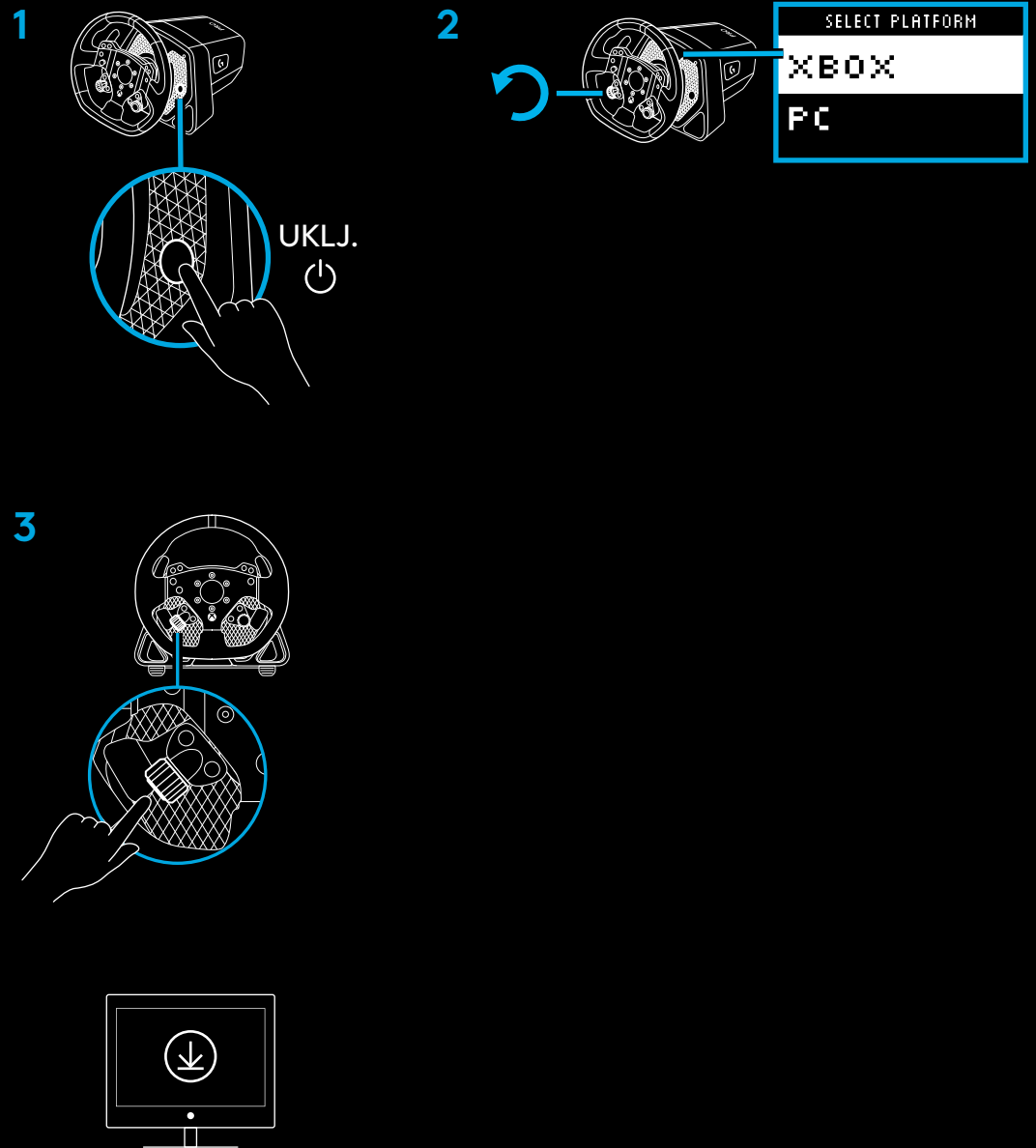

www.logitechG.com/ghub

FUNKCIJE

- 1 Smanjenje stepena prenosa
- 2 Dugmad Y, X i LT
- 3 Ručica za smer
- 4 Dugmad za prikaz i LSB
- 5 Leva pedala dvostrukog kvačila
- 6 Levi regulator za podešavanje i utisno dugme*
- 7 Povećanje stepena prenosa
- 8 Dugmad A, B i RT
- 9 Dugmad za meni i RSB
- 10 Desna pedala dvostrukog kvačila
- 11 Desni regulator za podešavanje i utisno dugme*
- 12 Xbox dugme

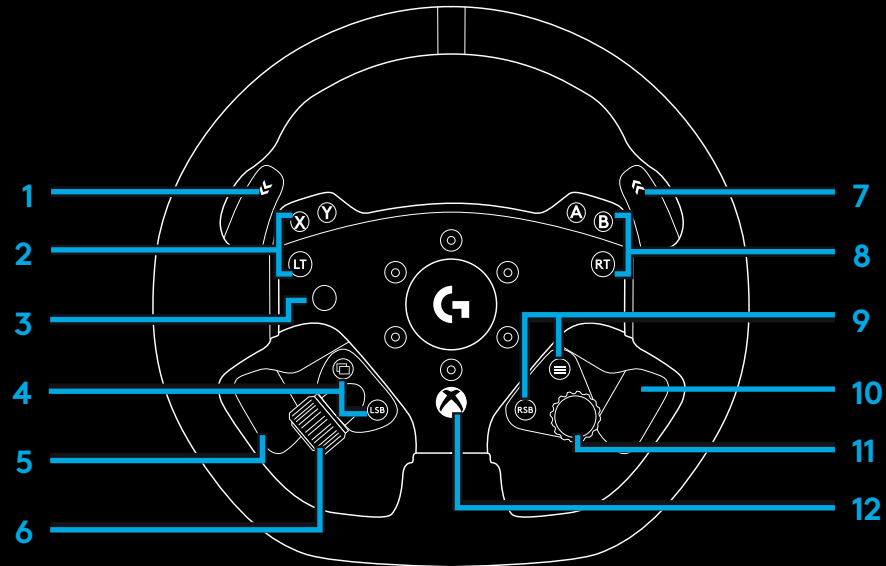

- 1 OLED prikaz postavki i RPM LED indikatori
- 2 Dugme za postavke
- 3 Dugme za napajanje
- 4 Poklopac za udubljenje stezaljke

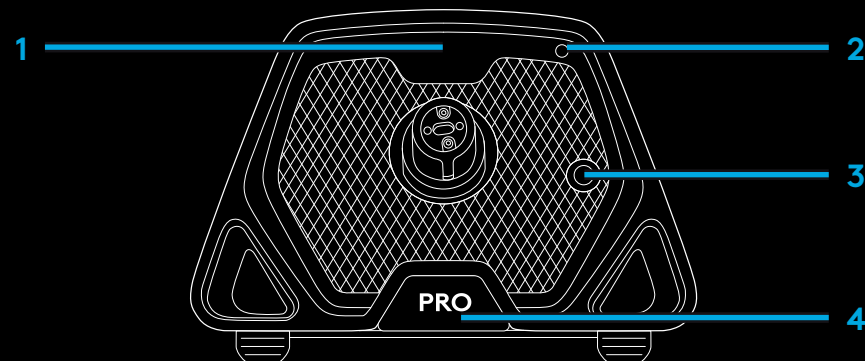

FUNKCIJA „FORCE FEEDBACK“

Logitech G PRO Racing volan koristi motor sa direktnim pogonom koji će obezbediti povratnu silu za podržane igre i sisteme. U podržanim igrama moći ćete da isprobate i našu novu generaciju pristupa funkciji „force feedback“: TRUEFORCE.

TRUEFORCE se direktno integriše sa fizičkim i audio elementima igre, kako bi se otključala visokodefinisana funkcija „force feedback“ u realnom vremenu. Prianjanje guma, vešanje, težina, konjska snaga – čak i jedinstvena rezonansa zvuka motora – verno se i trenutno prenose preko volana.

Spisak podržanih igara može se pronaći na lokaciji logitechG.com/support/PRO_Wheel_xb

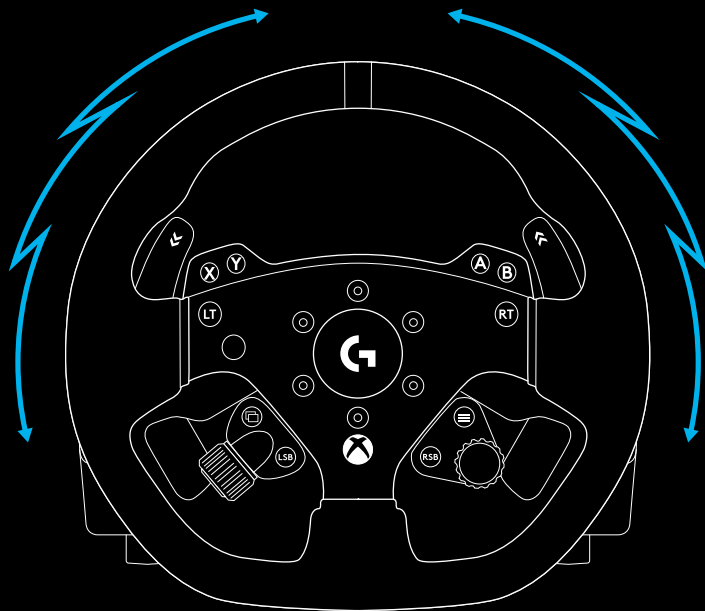

***NAPOMENA:** Motor sa direktnim pogonom u vašem volanu može da proizvede vrlo visoke nivoe obrtnog momenta (do 11 Nm). Budite pažljivi dok koristite volan i podesite nivo povratne sile u skladu sa ograničenjima osobe koja ga koristi.

Ovaj proizvod nije namenjen mlađoj deci.

Ako dođe do sudara vozila tokom trke u igri simulacije, volan se može izvući iz vaših ruku. Nemojte pokušavati da zaustavite kretanje volana, jer može doći do povreda. Volan obično možete zaustaviti pauziranjem igre. Na računaru se to može obaviti pomoću tastature (najčešće tasterom Escape, ali u drugim igrama se to može razlikovati). Na konzoli će možda biti potrebno da izvučete USB kabl volana iz konzole.

U toku intenzivnog korišćenja može se pojaviti blag neprijatan miris iz izduvnog otvora na zadnjoj strani volana. Ovo je normalno i oslabiće tokom vremena.

Pored toga, ako učestvujete u izuzetno dugim trkačkim sesijama sa maksimalnim obrtnim momentom volana, određeni delovi volana se mogu zagrejati, naročito prsten za brzo otpuštanje na upravljaču i adapter za brzo otpuštanje na osnovi volana. U takvim okolnostima se preporučuje da omogućite hlađenje PRO volana pre nego što skinete okvir volana i/ili pomerite osnovu volana sa mesta na kome je montirana.

POSTAVKE

Pritisnite dugme za postavke na osnovi volana kako biste pristupili meniju za postavke. U meniju za postavke možete da konfigurirate različite postavke volana (i pedala, ako su povezane) u 5 različitih ugrađenih profila ili, ako ste povezani sa računarom, možete direktno da podesite aktivni profil u softveru G HUB. Nakon toga možete na jednostavan način prelaziti iz jednog profila u drugi ako menjate igre (ili čak ako menjate automobile u istoj igri). Sve postavke se mogu podešavati tokom igre i primenjuju se čim završite sa podešavanjem.

Za 5 različitih ugrađenih profila mogu se menjati nazivi pomoću softvera G HUB. Ako se utrkujete preko konzole, možete povezati PRO volan sa računarom i zameniti nazive ugrađenih profila, a ti nazivi će se i dalje zadržati kada se ponovo povežete preko konzole.



Kretanje kroz menije

Koristite regulatore za podešavanje na volanu da biste se pomerali nagore/nadole po menijima ili podesili neku postavku. Pritisnite regulator da biste izabrali neku stavku ili potvrdili izbor.

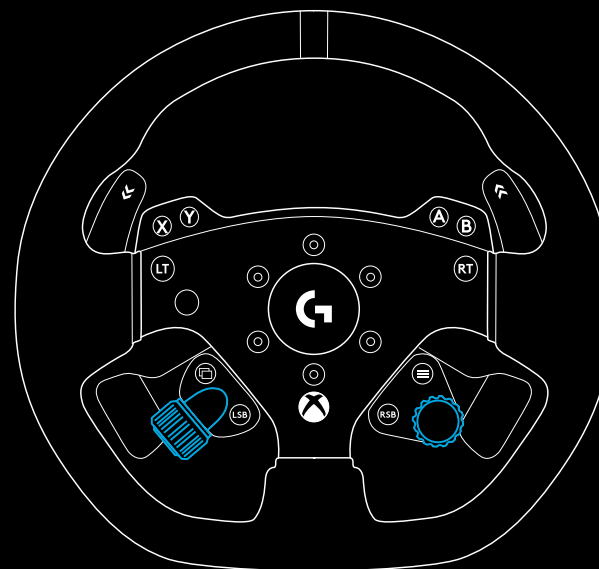

Profil

Promenite aktivni profil za volan. Imate izbor od 5 ugrađenih profila. Na računaru imate dodatnu opciju pod nazivom G HUB; ako je izaberete, za volan će se koristiti postavke aktivnog profila u softveru G HUB. Ako podesite neku od postavki na volanu pomoću prikaza postavki, te će se izmene takođe odraziti u aktivnom profilu u softveru G HUB.

Nazivi ugrađenih profila se mogu menjati pomoću softvera G HUB.



Jačina

Omogućava da podesite ukupnu najveću jačinu povratne sile koja se oseća preko volana, na između 1 i 11 Nm obrtnog momenta.



TF Audio

Podešava jačinu izlaznih zvučnih efekata za igre koje podržavaju TRUEFORCE. Zvučnim efektima oponašaće se različiti aspekti vaše trkačke igre, kao što su zvuk motora, pneumatika ili površine puta.



***NAPOMENA:** Najčešće se preporučuje da se postavka „Trueforce Audio“ podesi na nivo koji je dovoljno nizak da omogući prijem dodatnih dostavljenih informacija, kako ukupno iskustvo ne bi postalo previše intenzivno. Razmislite o nivou vibracija koje osećate preko volana u pravom automobilu i težite tome. Neke igre sadrže dodatne nivoe kontrole u svojim menijima sa kontrolnim opcijama i omogućavaju da podešavate pojedinačne elemente zvuka – na primer, razdvajanje zvukova motora, pneumatika i puta.

Filter povratne sile

U svakoj simulaciji vožnje, fizički elementi i povratna sila pokreću se različitim brzinama – neke na samo 60 Hz, a neke na 300 Hz ili više. Uz volan sa brzim odzivom i direktnim pogonom, poželjno je filtriranje frekvencija tako da se izdvoje one iznad kojih se simulacija ne može izvršavati. Ako ovo ostavite na podrazumevanoj AUTOMATSKOJ postavci, na taj način će se obuhvatiti većina simulacija i omogućiti neometano iskustvo. Ako želite, ovo možete podesiti ručno sa vrednostima od 1 (minimalni filter) do 15 (maksimalni filter), što omogućava da osetite nešto više od manjih efekata u nekim igrama, na štetu uvođenja veće jačine zvuka u povratnu silu.



Amortizer

Ova postavka omogućava da menjate doživljaj volana na način koji omogućava viši nivo realističnosti. Volani sa direktnim pogonom imaju mnogo brži odziv od starijih volana sa povratnom silom, što može dovesti do neuobičajenog ponašanja prilikom korišćenja starijih igara koje ne podržavaju TRUEFORCE, od kojih je najčešće ono koje se javlja tokom vožnje ravnim delom staze. U nekim igrama možete da osetite kada volan počne brzo da se pomera ulevo i udesno oko centra. Tom prilikom volan reaguje na signale iz igre kojima mu se nalaže da ostane centriran, ali je reakcija preterana zbog brzog odziva volana. Podešavanje nivoa prigušivanja može pomoći da se reši ovaj problem, ali ne zaboravite da svaki nivo prigušivanja dovodi do smanjenja brzine odziva volana u skladu sa povećanjem procenta. Stoga preporučujemo da ovu postavku održavate na što nižoj vrednosti, kako ne bi došlo do uticaja na performanse volana.



Ugao

Promenite ukupni radni ugaoni opseg volana. U većini igara ovo treba da ostavite na 180 stepeni, a u samoj igri će se odrediti odgovarajući ugaoni opseg rotacije za automobil koji vozite. Za igre u kojima to ne važi, odnosno, ako vi želite da zamenite parametre igre svojim, to će vam se ovim omogućiti.



Sila kočenja

Ova postavka je dostupna samo ako je sa PRO volanom povezan kompatibilan komplet pedala. Ona omogućava da zadate nivo sile neophodne da se postigne potpuno kočenje. Dok podešavate nivo, možete da pritisnete pedalnu kočnicu kako biste videli izlazni osni odziv, čime vam se olakšava podešavanje željenih vrednosti.



Režim leve pedale / desne pedale

Pedale dvostrukog kvačila mogu se dodeliti jednoj od više različitih osa:

Kvačilo

Gas

Kočnica

Ručna kočnica

Osa A

Osa B

Osa A/B predstavlja par dodatnih nespecifičnih osa koje se mogu dodeliti ostalim funkcionalnostima, koje ne spadaju u uobičajene simulirane trkačke scenarije, npr. gledanje ulevo/udesno. Podrška za ovo u igrama na konzoli zavisiće od načina programiranja.

Gas i kočnica omogućavaju igračima sa različitim sposobnostima da i dalje učestvuju u simuliranoj trci, sa osnovnim analognim upravljanjem funkcijama neophodnim za bolju kontrolu.

Kontrola ručne kočnice predstavlja ključni zahtev za drifting i reli trke.

Kvačilom se otvara mogućnost korišćenja funkcionalnosti dvostrukog kvačila na volanu. Dvostruko kvačilo je bolje posmatrati kao funkciju asistencije pri pokretanju koja u trkama omogućava maksimalnu vuču i brzinu pokretanja sa startne linije.

***NAPOMENA:** Da bi funkcionalnost dvostrukog kvačila mogla da se koristi, obe pedale se moraju dodeliti funkciji kvačila.

U igrama na konzoli, funkcija ručne kočnice, ose A i ose B možda neće pružati odziv, jer programeri igre moraju da dodaju podršku za njih.



Hvatanje kvačila

Koristite ovu postavku za podešavanje vrednosti ose pedala dvostrukog kvačila u skladu sa igrom/automobilom koje koristite i ostvarite savršene startne pozicije. Više detalja potražite u narednom odeljku ovog uputstva.



RPM režim

RPM LED indikatori imaju nekoliko unapred podešenih šema za koje se možete opredeljavati. Pored toga, možete da kreirate sopstvene prilagođene šeme pomoću softvera G HUB i sačuvate ih u ugrađenoj memoriji volana.



RPM osvetljenost

Podešava ukupni nivo osvetljenosti RPM LED indikatora.



Početni ekran

Ovde možete da koristite opcije da biste izmenili sadržaj prikaza postavki ako ne podešavate postavke volana ili pedala. Prikaz postavki na vašem PRO volanu ima četiri režima prikaza

- 1 Dinamički prikaz
- 2 Probni prikaz
- 3 Profil
- 4 Prikaz obrtnog momenta

Dinamički prikaz

Podržava potencijalna buduća ažuriranja funkcionalnosti ekrana.
Podrazumevano se menja u funkciju testiranja.

Probni prikaz

Kada uključite volan a ne izvršava se nijedna trkačka igra, podrazumevano se prikazuje probni ekran. Na ovom ekranu možete da pomerate volan, aktivirate pedale dvostrukog kvačila i pritiskate pedale kompatibilnog kompleta pedala (ako je povezan) kako biste videli osni odziv.

Profil

Na njemu se vidi koji je profil u tom trenutku podešen za volan.

Prikaz obrtnog momenta

Na njemu se vide izlazni podaci o aktivnom i prosečnom obrtnom momentu volana.

Režim kompatibilnosti

Neke igre neće automatski prepoznati PRO volan, naročito na računarima. Ako se to desi, možete ponovo da konfigurirate kontrole igre i dodelite PRO volan tako da on radi, ali u nekim će igrama biti lakše da omogućite G923 režim kompatibilnosti.

Ako izaberete opciju G923 u režimu kompatibilnosti, volan će se ponovo pokrenuti i na računaru/konzoli prikazati kao G923 volan. Stoga će ove igre, koje imaju ugrađenu podršku za G923, automatski podesiti volan tako da on radi (pored toga, od ključnog je značaja da imate i kompatibilan komplet pedala koji je povezan sa volanom).

U G923 režimu, mnoge pomenute postavke nisu dostupne. Moći ćete da podešavate jačinu, FFB filter, amortizer i silu kočenja, ali vaša jedina preostala opcija jeste režim kompatibilnosti, koji možete koristiti za vraćanje volana u njegov prvobitni režim PRO volana. Pedale dvostrukog kvačila u ovom režimu će funkcionisati samo kao gas i kočnica. Stoga se preporučuje da ostanete u režimu PRO volana kad god je moguće, kako biste uvek imali pristup celom skupu funkcija volana.

Platforma

PRO volan će od vas uvek podrazumevano tražiti da izaberete platformu koju želite da koristite kada ga uključite. Ako želite to da sprečite, možete podesiti da se volan prinudno uvek pokreće u jednom režimu (na primer, igre pokrećete samo na računaru). Postavka „Platforma“ ima veći broj opcija:

- Prilikom pokretanja (podrazumevano)
- Konzole (ovo će se menjati, u zavisnosti od toga koju verziju PRO volana imate)
- Računar

Izaberite stavku koju želite i volan će, kada se sledeći put uključi, automatski izabrati ovu opciju umesto vas.

PODEŠAVANJE DVOSTRUKOG KVAČILA

- 1** U igri koju želite da koristite, pokrenite praktičnu ili vremensku probnu sesiju u vozilu po izboru.
- 2** Pređite na postavku „Prianjanje kvačila“ u prikazu postavki PRO volana.
- 3** Do kraja pritisnite levu pedalu dvostrukog kvačila, izaberite 1. stepen prenosa pomoću ručice menjača i aktivirajte gas do kraja.
- 4** Sa pedalom dvostrukog kvačila pritisnutom do kraja, upotrebite desni regulator za podešavanje na volanu i podešavajte vrednost u prikazu dok na ekranu ne ugledate kako automobil počinje da se kreće.
- 5** Eksperimentišite sa startnim pozicijama pomoću smernica navedenih u nastavku i podešavajte vrednost dok ne budete zadovoljni vučom koju ste postigli u igri.

KORIŠĆENJE DVOSTRUKOG KVAČILA

Korišćenje sistema dvostrukog kvačila sa startne linije u trci omogućava da postignete maksimalnu vuču, bez potrebe za traženjem tačke hvatanja pedale kvačila – ovo vam može obezbediti znatnu prednost na početku trke. Da biste tokom igre koristili dvostruko kvačilo:

- 1** Na početku trke, do kraja pritisnite obe pedale dvostrukog kvačila.
- 2** Izaberite prvi stepen prenosa pomoću ručice za povećanje prenosa i do kraja pritisnite pedal gasa.
- 3** Čim se pojavi zeleno svetlo za početak trke, odmah oslobodite desnu pedal dvostrukog kvačila. Trebalo bi da se automobil pokrene jer je kvačilo aktivirano.
- 4** Polako otpuštajte pedal dvostrukog kvačila da biste postigli maksimalnu vuču.

Preporuka je da poslednji korak isprobate više puta sa različitim podešavanjima tačke hvatanja, kako biste pronašli metodu koja vam najviše odgovara. Kada to usavršite, ova funkcija vam može omogućiti da osvojite nekoliko pozicija na startu.

***NAPOMENA:** U nekim igrama nije omogućena podrška za funkciju dvostrukog kvačila. Spisak igara u kojima je podržana funkcija dvostrukog kvačila može se pronaći na lokaciji logitechG.com/support/pro-wheel-ps

G HUB I PRILAGOĐENE RPM ŠEME

Logitech G HUB omogućava sledeće funkcije za PRO volan:

- Programiranje tastera sa profilima koji se mogu povezati sa igrama
- Podešavanje volana, kao što su ugao rotacije i TRUEFORCE snaga
- Kreiranje prilagođenih RPM LED šema
- Izmena profila igre i prilagođene RPM LED šeme u ugrađenoj memoriji
- Testiranje različitih osa volana

POSTAVKE ZA G HUB LIGHTSYNC / RPM LED

PRO Racing volan ima veći broj podrazumevanih RPM šema osvetljenja, koje su već podešene u njegovoj memoriji i dostupne za izbor u okviru softvera G HUB. I programeri igara mogu direktno da rade sa RPM LED indikatorima ako žele, ponovnim kreiranjem preciznog ponašanja automobila koji simuliraju. Međutim, vi možete da menjate i prilagođene šeme osvetljenja koje se nalaze u memoriji volana. To omogućava da i korisnici konzola iskoriste prednosti ove funkcije – da podese sve na Windows računaru, sačuvaju vrednosti u memoriji volana i zatim ga povežu sa konzolom.

Svi efekti, uključujući vaše sopstvene prilagođene efekte, mogu se kopirati pomoću ikonice za kopiranje koja se prikazuje sa desne strane svakog efekta koji izaberete.

Ukupna osvetljenost RPM LED indikatora može se menjati pomoću klizača, koji se nalazi ispod padajućeg menija sa efektima.

PODEŠAVANJE G HUB VOLANA

Osetljivost

Menja izlazni odziv volana tako da se osetljivost povećava ili smanjuje. Ako se ovaj klizač ostavi na vrednosti od 50%, obezbediće se linearni izlaz u razmeri 1:1. Vrednostima od 51% do 100% obezbediće se rastuća osetljivost volana oko centra pomeranja volana. Vrednostima od 0% do 49% obezbediće se opadajuća osetljivost volana oko centra pomeranja volana.

Sve ostale postavke se podudaraju sa onima koje sadrži prikaz postavki na volanu i opisane su ranije u ovom uputstvu.

PODEŠAVANJE PRILAGOĐENE RPM ŠEME

Kliknite na padajući meni i izaberite jedan od efekata na uređaju, a zatim kliknite na dugme „Uređivanje“:



Na levoj strani je prikazan birač boja. U glavnom odeljku za boje, nijansa boje se menja sleva udesno, a osvetljenost boje odozgo nadole u pravougaoniku.

Boju možete sačuvati ako kliknete na krug sa znakom „+“ ispod pravougaonika. Da biste dodelili boju nekom od LED indikatora, izaberite je, a zatim kliknite na LED na slici desno (ikonica sa sličicom miša promeniće se u ikonicu sa sličicom kantice sa bojom, što označava da tom bojom možete da „obojite“ LED indikator).

Ispod toga se nalazi padajući meni, koji sadrži unapred zadate šeme sa kojima je PRO Racing volan već isporučen – izaberite neku po sopstvenoj želji.

Da biste završili, promenite naziv šeme biranjem teksta RPM LED indikatora na vrhu, a zatim upišite svoj naziv i kliknite na dugme „Sačuvaj“ na dnu.

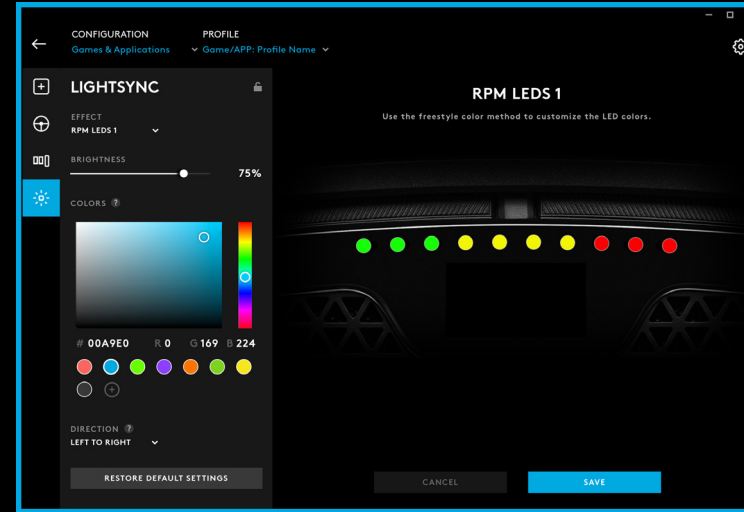

UPRAVLJANJE G HUB PROFILIMA I UGRAĐENIM PROFILIMA

Pri vrhu G HUB prikaza nalaze se dva dostupna padajuća menija: „Konfiguracija“ i „Profil“.

U meniju za konfiguraciju možete izabrati da li podešavate softverske profile za igre u softveru G HUB, kao što to možete da radite za druge Logitech G proizvode, ili možete menjati postavke u ugrađenoj memoriji.

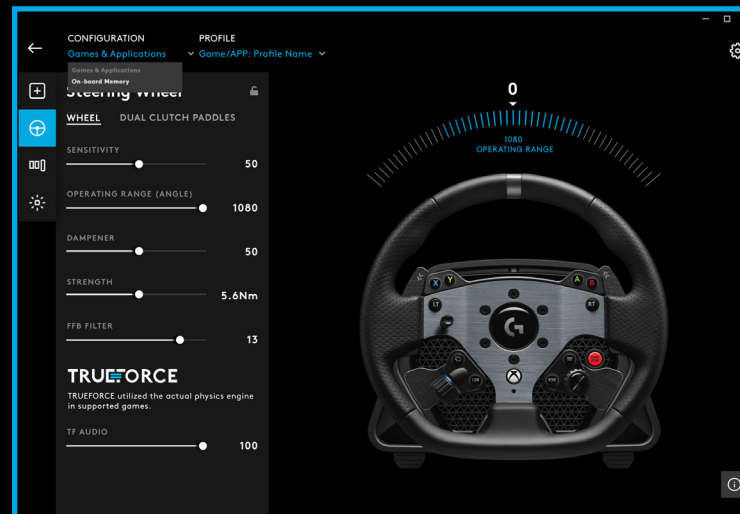

Ako je u meniju „Konfiguracija“ izabrana opcija „Igre i aplikacije“, padajući meni „Profil“ sadrži sve profile koji postoje u softveru G HUB, one koji su uključeni u G HUB ažuriranja, ili prilagođene profile koje ste sami napravili i povezali sa .exe datotekom programa.

Ako je u meniju „Konfiguracija“ izabrana opcija „Ugrađena memorija“, padajući meni „Profil“ sadrži samo 5 priključaka ugrađene memorije:

Sve izmene koje unesete ovde, u softveru G HUB, biće automatski sačuvane u memoriji PRO volana za taj izabrani profil. Možete da izmenite i naziv profila. Kada izaberete profil, kliknite na ikonu za uređivanje pored profila pri vrhu ekrana. Nakon toga možete da upišete naziv profila kojim želite da zamenite stari i to će se sačuvati u PRO volanu. Ovo će ostati u memoriji i stoga će, ako nakon toga budete koristili PRO volan na konzoli, taj naziv profila ostati sačuvan.

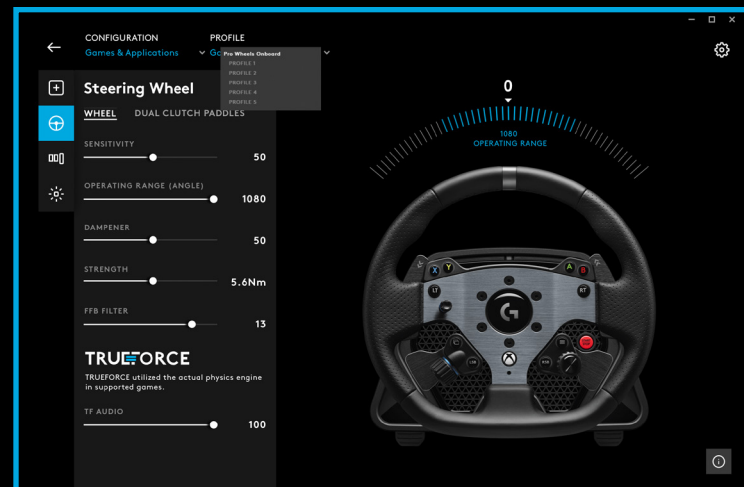

***NAPOMENA:** Nisu moguće izmene postavki u PRO volanu pomoću softvera G HUB ako je otvoren meni za postavke na volanu. G HUB će izdati poruku o grešci i od vas zatražiti da zatvorite meni za postavke na volanu ako otkrije da je izvršen pristup meniju za postavke.

PREPORUČENO ODRŽAVANJE

Vaš PRO Racing volan je projektovan za više stotina sati rada, i to tako da osećaj pri korišćenju volana bude jednako dobar kao na početku. Međutim, kao i kod vašeg pravog automobila, preporučuje se da očuvate čistoću volana uz jednostavno poluredovno održavanje.

Redovno održavanje (nedeljno)

- Usisajte prednju rešetku osnove volana da biste sprečili nakupljanje prašine.
- Kućište i okvir volana očistite vlažnom krpom bez dlačica, vodeći računa da krpa ne sadrži suvišnu vodu.

Na svakih 200 sati

Očistite spoljašnju površinu adaptera za brzo otpuštanje na osnovi volana brisanjem izopropilnim alkoholom.

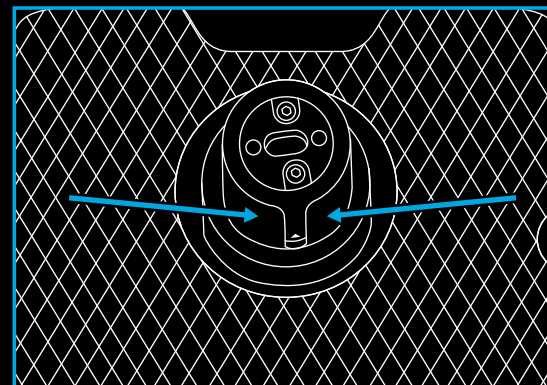

AŽURIRANJA FIRMVERA

Firmver (koji je poznat i kao ugrađeni softver) predstavlja kôd kojim se kontrolišu sve funkcije PRO volana. Kompanija Logitech može povremeno da izdaje ažuriranja firmvera radi poboljšavanja funkcionalnosti. Ona postaju dostupna preko softvera G HUB, koji će vas o tome redovno obavještavati.

IMATE LI PITANJA?

logitechG.com/support/pro-wheel-xb

POVEZLJIVOST

- 1 Povezava USB na računalnik/konzolo
- 2 Periferna vrata*
- 3 Napajalni priključek

*Opomba: Ni standardna povezava USB. V teh vratih bodo delovale samo periferne naprave Logitech za dirkanje. Druge periferne naprave USB ne bodo delovale in jih ne smete priključiti.

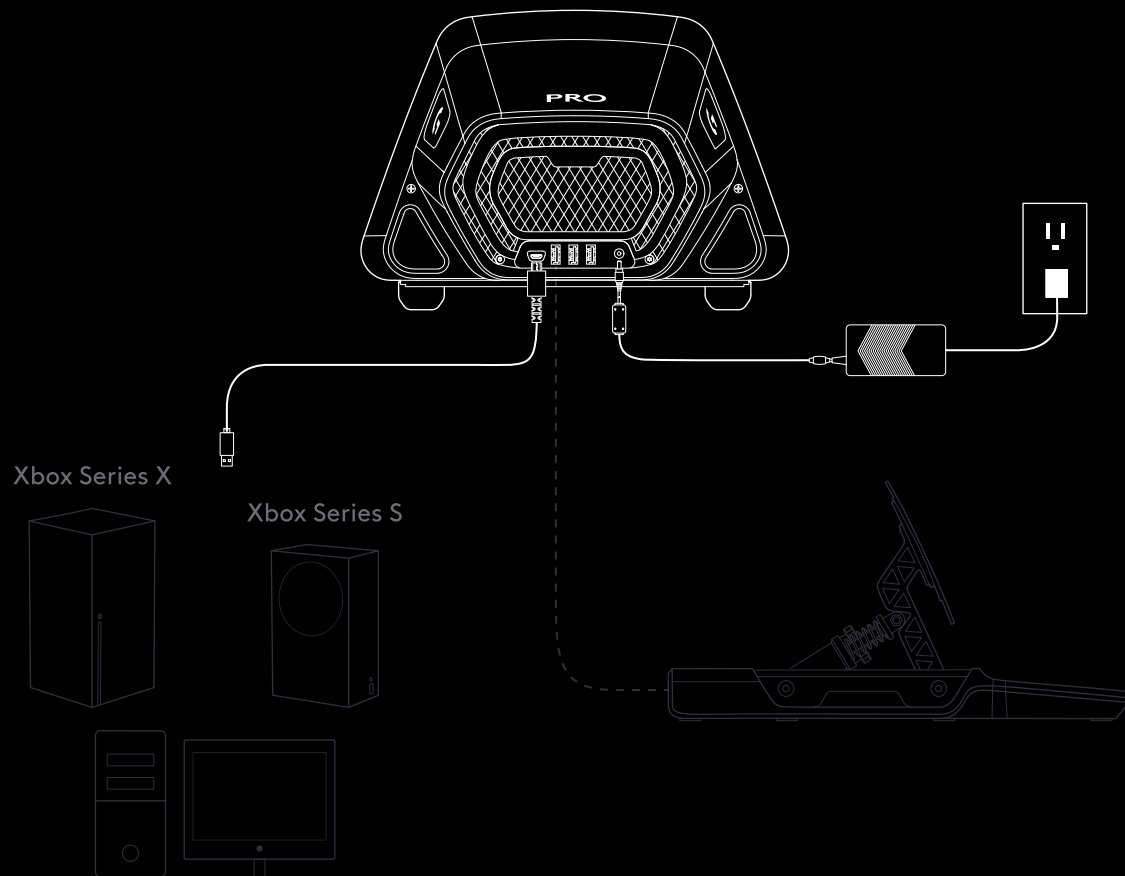

Prepričajte se, da je napajalni priključek popolnoma vstavljen, sicer vaš volan PRO morda ne bo deloval pravilno. Ko vstavite priključek, boste morda začutili majhen klik, vendar ga lahko potisnete naprej, dokler priključek ni popolnoma vstavljen. Pri vstavljanju priključka ne uporabljajte pretirane sile.

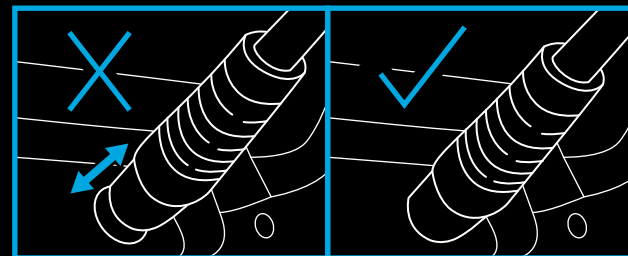

NAMESTITEV

1 MIZA

1a. Podlago volana postavite na mizo in zagotovite, da so noge na dnu poravnane z robom.

1b. Objemko vstavite v luknjo na sprednji strani.

1c. Zategnite objemko tako, da prilagodite ročaj vijaka.

Ko objemka pride v stik z mizo, je potreben le polovični do en polni obrat ročaja, da dosežete pravilno stopnjo vpetja. Ne zategnite preveč.

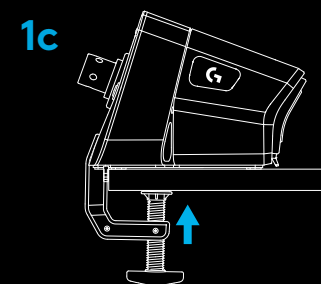
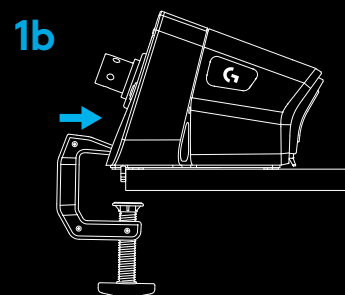
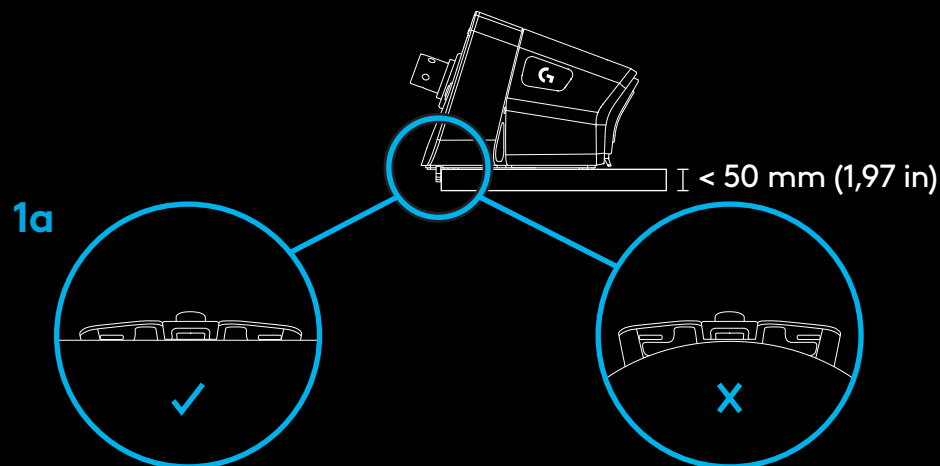

***Opomba:** zavedajte se tudi konstrukcije vaše mize in njene primernosti za pritržitev volana z visokim navorom. Nekatere mize uporabljajo na primer konstrukcijo z votlim jedrom, kjer imate zgornji del materiala in spodnji del. Ti kosi so najverjetneje tanki in verjetno ne bodo zdržali sil, ki delujejo, ko je volan pritrjen na mestu. Logitech priporoča, da volan PRO pritržite izključno na mizo iz trdnega materiala, kot je MDF ali les.

2 DIRKALNI SEDEŽ

2a. Uporabite tri luknje za vijake na spodnji strani dirkalnega volana PRO, da ga pritrдите na večino glavnih dirkalnih sedežev.

- Potrebovali boste tri vijake M6X1 (niso priloženi) z največjo globino znotraj podlage volana 15 mm. Ne pozabite upoštevati debeline površine, na katero pritrđite podlago volana.
- Če uporabite daljši vijak od tega, boste poškodovali enoto volana, zato če je treba, uporabite podložke, da zagotovite, da vijaki ne segajo pregloboko v podlago volana.
- Privijte z roko. Za privijanje vijakov ne uporabljajte električnega orodja.

2b. Pri pritrjevanju na dirkalni sedež lahko uporabite priloženi pokrov, da zapolnite luknjo za objemko.

OPOZORILO: Volanskega obroča ne uporabljajte kot vzvoda, ki bi vam pomagal, ko se usedete ali dvignete iz dirkalnega sedeža, saj boste s tem poškodovali svoj dirkalni volan PRO Racing Wheel.

2a

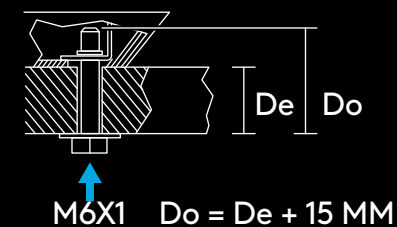
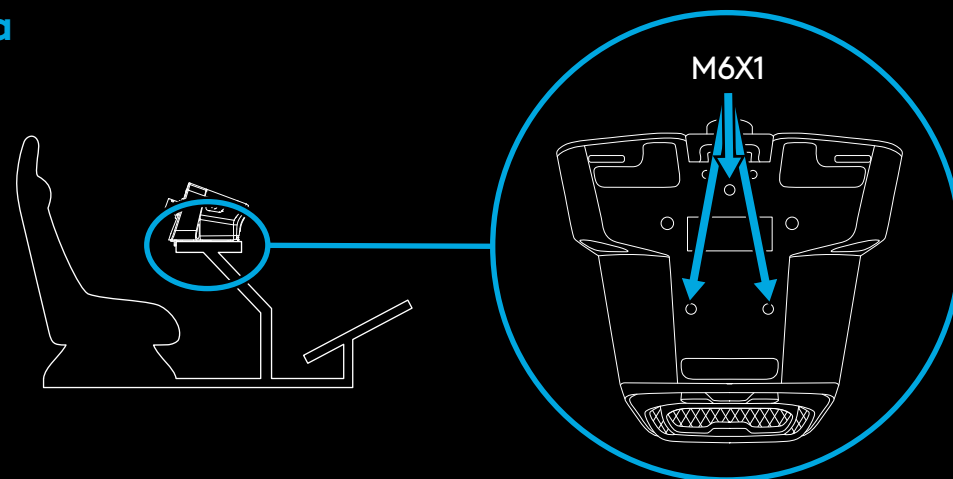

2b

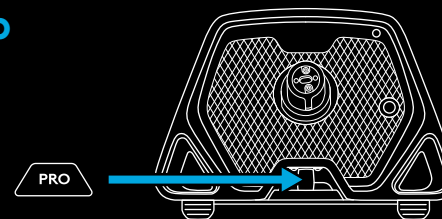

3 PRITRJEVANJE VOLANSKEGA OBROČA

- 3a. Priključite volanski obroč na podlago volana in zagotovite, da je gred pravilno poravnana.
- 3b. Pri pritrdjevanju na dirkalni sedež lahko uporabite priloženi pokrov, da zapolnite luknjo za objemko.
- 3c. Potisnite volanski obroč na gred na podlagi volana, dokler ne zaslišite, da se obroč za hitro sprostitvev zaskoči.

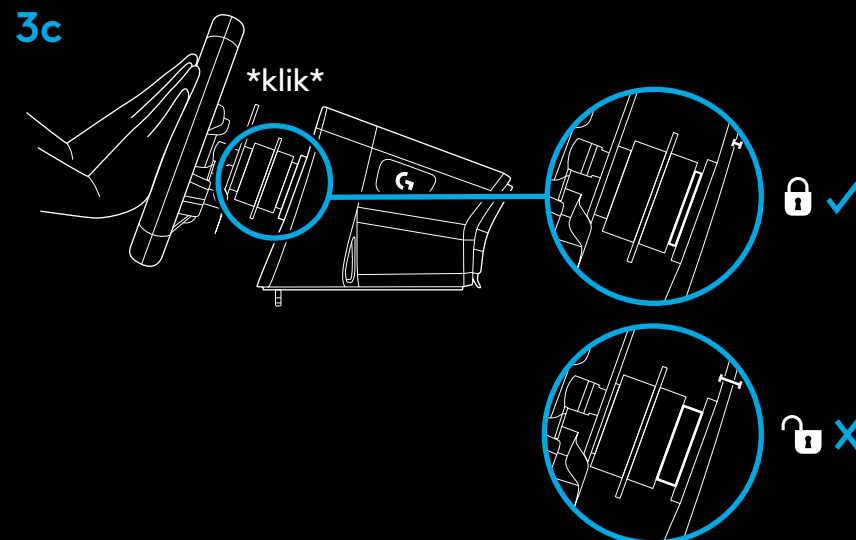
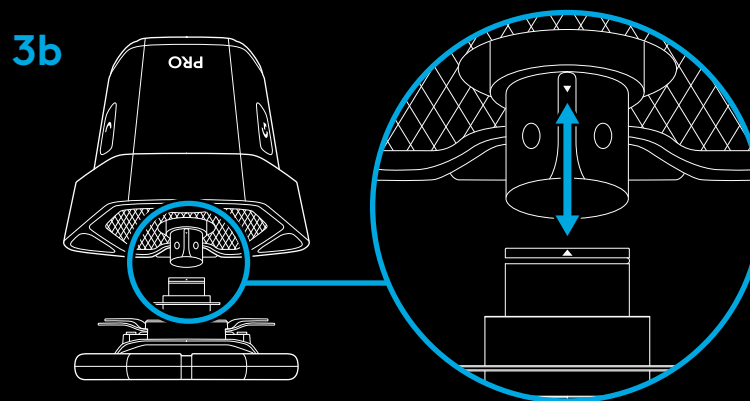
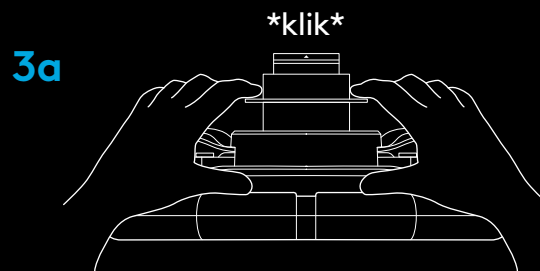

VKLOP IN PROGRAMSKA OPREMA

- 1** Vklopite volan tako, da pritisnete gumb za vklop na sprednji strani podloge volana. Volanski obroč se bo rahlo zavrtel, da preveri svojo kalibracijo, nato pa se bo central.
- 2** V prikazu nastavitve na volanski podlagi se nato pojavi poziv, da izberete platformo, na kateri želite igrati.
- 3** Z levim ali desnim gumbom na volanu izberite platformo in nato za izbiro pritisnite gumb navznoter, dokler ne klikne.
 - Če želite igrati na svoji konzoli, preprosto naložite združljivo igro po svoji izbiri in začnite dirkati.
 - V računalnik morate najprej prenesti in namestiti najnovejšo različico programske opreme Logitech G HUB, ki je na voljo na www.logitechG.com/GHUB. Ko je ta nameščena, lahko začnete dirkati v naslovu po vaši izbiri. Ne pozabite, da boste pri nekaterih naslovih morali najprej konfigurirati volan v nastavitvah krmiljenja igre, preden začne delovati.

Morda boste želeli uporabiti tudi način združljivosti G923 za nekatere naslove, ki bodo morebiti potrebni za delovanje volana ali za poenostavitev nastavitve. Podrobnosti o dostopu do tega lahko najdete v razdelku priročnika, kjer je prikaz nastavitve.

Ko končate, za izklop volana pritisnite in za 2 sekundi pridržite gumb za vklop/izklop.

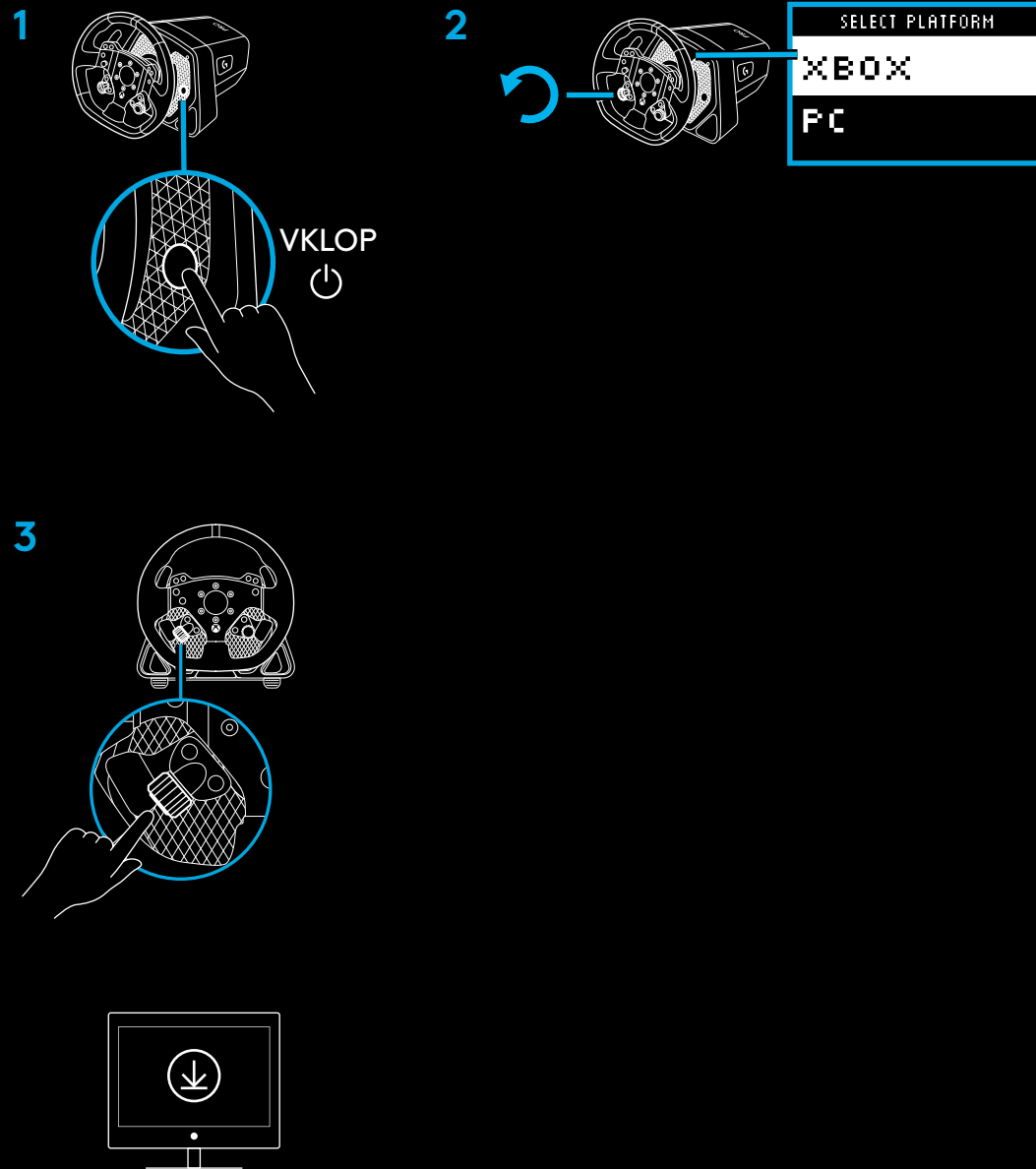

www.logitechG.com/ghub

FUNKCIJE

- 1 Prestava navzdol
- 2 Gumbi Y, X in LT
- 3 Usmerjevalna ploščica
- 4 Gumb pogleda in gumb LSB
- 5 Leva lopatica dvojne sklopke
- 6 Levi gumb za prilagoditev in potisni gumb*
- 7 Prestava navzgor
- 8 Gumbi A, B in RT
- 9 Gumb menija in gumb RSB
- 10 Desna lopatica dvojne sklopke
- 11 Desni gumb za prilagoditev in potisni gumb*
- 12 Gumb Xbox

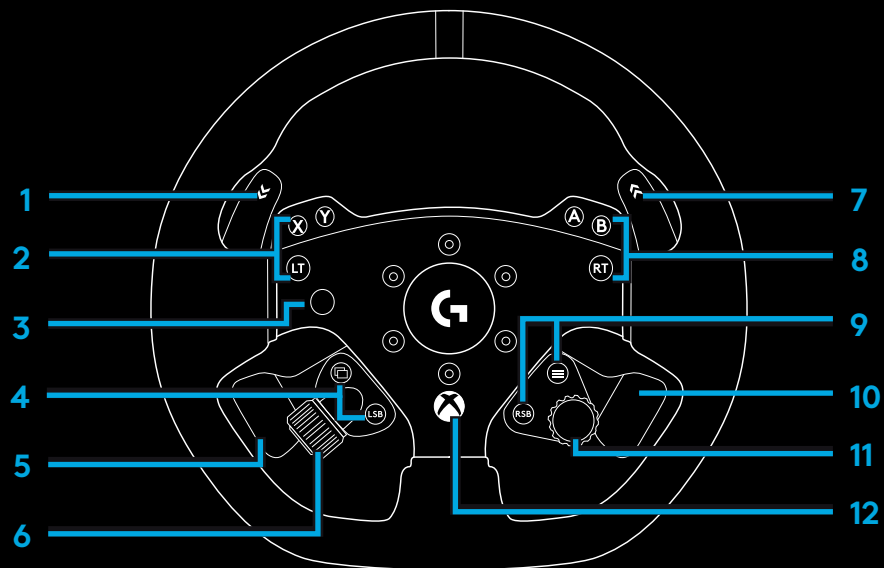

- 1 Zaslona OLED za nastavitve in LED-lučke RPM
- 2 Gumb za nastavitve
- 3 Gumb za vklop/izklop
- 4 Pokrov vdolbine objemke

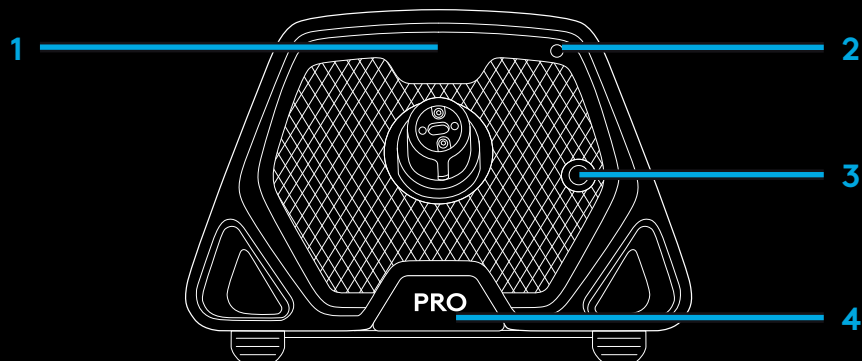

POVRATNI ODZIV

Vaš dirkalni volan Logitech G PRO ima motor z neposrednim pogonom, ki zagotavlja povratni odziv s podprtimi igrami in sistemi. V podprtih igrah boste lahko izkusili tudi naš nov pristop k funkciji povratnega odziva – tehnologijo TRUEFORCE.

TRUEFORCE se neposredno integrira s fizičnimi in zvočnimi lastnostmi igre, da omogoči povratni odziv visoke ločljivosti v realnem času. Prek volana lahko takoj in natančno občutite oprijem pnevmatik, vzmetenje, maso, konjsko moč — in celo edinstven zvok motorja.

Seznam podprtih iger najdete na spletnem naslovu logitechG.com/support/PRO_Wheel_xb.

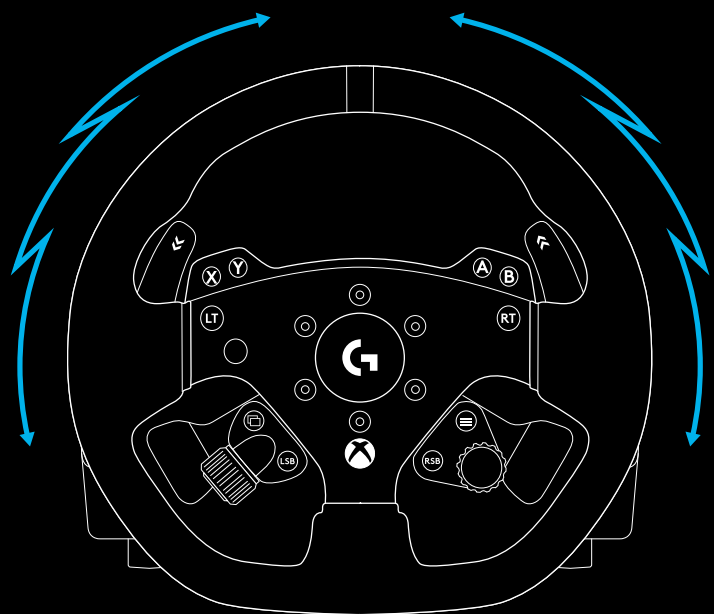

***OPOMBA:** motor z neposrednim pogonom v vašem volanu lahko ustvari zelo visok navor (do 11 Nm). Bodite previdni pri uporabi volana in nastavite raven povratnega odziva, ki je v mejah obvladovanja s strani osebe, ki ga uporablja.

Ta izdelek ni namenjen majhnim otrokom.

Če se med dirkanjem v simulacijski igri zaletite, se vam lahko volan izpuli iz rok. Ne poskušajte preprečiti premikanja volana, saj lahko pride do poškodb. Običajno lahko volan ustavite tako, da igro začasno ustavite. Na računalniku lahko to storite s tipkovnico (pogosto s tipko Escape, čeprav se to pri drugih igrah lahko razlikuje). Na konzoli boste morda morali kabel USB volana izključiti iz konzole.

Pri intenzivni uporabi lahko opazite rahel vonj iz izpuha na hrbtni strani volana. To je normalno in bo sčasoma izginilo.

Poleg tega, če imate izjemno dolge dirkalne seje z volanom pri največjem navoru, se lahko nekateri deli volana segrejejo, zlasti objemka za hitro sprostitev na volanu in adapter za hitro sprostitev na podlagi volana. V takšnih okoliščinah je priporočljivo, da počakate, da se volan PRO ohladi, preden odstranite volanski obroč in/ali premaknete podlago volana z mesta, kjer je nameščena.

NASTAVITVE

Za dostop do menija z nastavitvami pritisnite gumb Nastavitve na podlagi volana. V meniju z nastavitvami lahko konfigurirate različne nastavitve za vaš volan (in stopalke, če so priložene) v petih različnih integriranih profilih ali, če ste povezani z osebnim računalnikom, neposredno prilagodite trenutno aktivni profil v G HUB. Nato lahko preprosto preklapljate med profili, ko spremenite igre (ali celo, ko zamenjate avtomobile v isti igri). Vse nastavitve so »nastavljive v živo« in bodo začele veljati takoj, ko končate prilagajanje.

Pet različnih integriranih profilov je mogoče preimenovati z G HUB. Če dirkate na konzoli, lahko volan PRO povežete z računalnikom, preimenujete integrirane profile in ta imena bodo še vedno prisotna, ko se znova povežete z vašo konzolo.



Navigacija po meniju

Za premikanje gor/dol po menijih ali prilagajanje nastavitve uporabite katerega koli od nastavitvenih gumbov na volanu. Pritisnite gumb, da izberete ali potrdite izbiro.

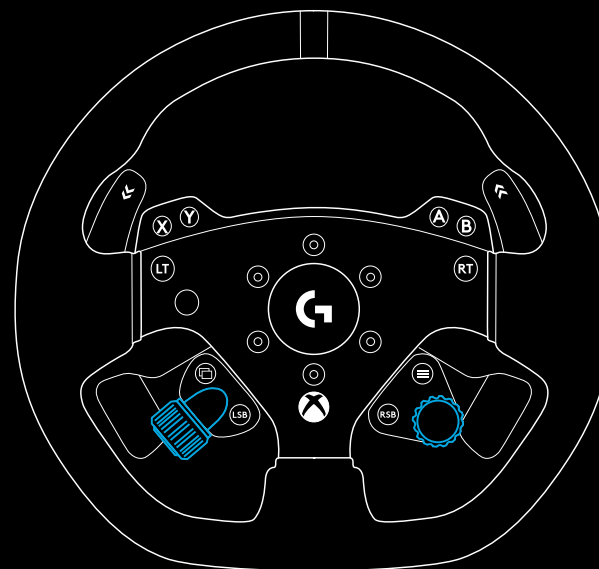

Profil

Spremenite aktivni profil za volan. Na izbiro imate pet integriranih profilov. Na osebni računalnik imate dodatno možnost, imenovano G HUB – če jo izberete, bo volan uporabil nastavitve za trenutno aktivni profil v programski opremi G HUB. Če prilagodite katero koli od nastavitve na volanu z uporabo zaslona nastavitve, bodo te spremembe prikazane tudi v trenutno aktivnem profilu v programski opremi G HUB.

Imena integriranih profilov je mogoče urejati z uporabo programske opreme G HUB.



Moč

Omogoča vam, da nastavite skupno najvišjo moč povratnega odziva, ki ga čutite skozi volan, med 1 in 11 Nm navora.



Zvok TF

Nastavi jakost izhoda zvočnih učinkov za igre, ki podpirajo TRUEFORCE. Zvočni učinki bodo posnemali različne vidike vaše dirkalne igre, kot so zvok motorja, oprijem pnevmatik ali cestna površina.



***OPOMBA:** Običajno je priporočljivo, da je nastavev Trueforce Audio nastavljen na dovolj nizko raven, da prejme dodatne informacije, ki jih ponuja, ne da bi pri tem preobremenili celotno izkušnjo. Pomislite na raven tresljajev, ki jih dobite prek volana dejanskega avtomobila, in si prizadevajte za to. Nekatere igre ponujajo dodatne ravni nadzora v svojih menijih z možnostmi nadzora, saj vam omogočajo prilagajanje posameznih elementov zvoka; na primer ločevanje motorja, pnevmatik in cestnega zvoka.

Filter povratnega odziva

Vsaka simulacija vožnje bo izvajala fiziko in povratni odziv pri različnih hitrostih – nekatere le pri 60 Hz, druge pa najmanj 300 Hz. Pri zelo odzivnem volanu z neposrednim pogonom je zaželeno filtrirati frekvence, nad katerimi simulacija ne more delovati. Če to pustite na privzeti nastavitvi AUTO, bo to pokrilo veliko večino simulacij in zagotovilo bolj nemoteno izkušnjo. Če želite, lahko to ročno prilagodite z nastavitvami od 1 (najmanjši filter) do 15 (največji filter), kar vam omogoča, da občutite nekaj manjših učinkov, ki jih proizvajajo nekatere igre, na račun vnašanja nekoliko več hrupa v povratni odziv.



Blažilnik

Ta nastavev vam omogoča spremembo občutka volana na način, da postane bolj realističen. Volani Direct Drive so veliko bolj odzivni kot starejši volani s povratnim odzivom in to lahko povzroči nenavadno vedenje pri uporabi starejših iger, ki ne podpirajo TRUEFORCE, kar je najpogostejše med vožnjo po ravnem delu proge. V nekaterih igrah lahko doživite občutek, ko se volan začne hitro premikati levo in desno okoli središča. Tako se volan odziva na signale iz igre, ki mu govorijo, naj ostane na sredini, vendar se zaradi odzivnosti volana pretirano odziva. Nastavev stopnje blaženja bo to pomagala filtrirati, vendar ne pozabite, da bo vsaka stopnja blaženja povzročila vse manj odzivni volan, ko boste povečali odstotek. Zato priporočamo, da ohranite čim nižjo nastavev, da preprečite vpliv na delovanje volana.

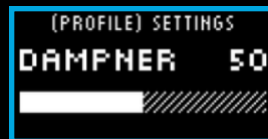

Kot

Spremenite celoten obseg delovnega kota volana. Pri večini iger bi morali to pustiti pri 1080 stopinjah in igre bodo to ujemanje uskladile s pravilnim obsegom vrtenja za avto, ki ga vozite. Za tiste, ki tega ne storijo, ali če želite preglasiti, kar počne igra, vam bo to omogočilo, da tako storite.



Zavorna sila

Ta nastavev je na voljo samo, če je na volan PRO priključen združljiv komplet pedal. Omogoča vam nastavev ravni sile, potrebne za doseganje 100-odstotnega zaviranja. Ko prilagajate raven, lahko pritisnete zavorni pedal, da vidite izhod osi, kar olajša nastavev po vaših željah.



Način lopatice L / lopatice R

Lopatice dvojne sklopke lahko dodelite eni od več različnih osi:

sklopka,
plin,
zavora,
ročna zavora,
os A,
os B.

Osi A/B sta par dodatnih nespecifičnih osi, ki ju je mogoče dodeliti drugim funkcijam zunaj običajnih simulacijskih dirkalnih scenarijev, npr. pogled levo/desno. Podpora za te v igrah konzole bo odvisna od razvijalca.

Plin in zavora omogočata igričarjem z različnimi zmožnostmi, da še vedno sodelujejo v dirkanju na simulatorju z bistvenim analognim nadzorom nad tistimi funkcijami, ki so potrebne za boljši nadzor.

Nadzor ročne zavore je ključna zahteva za driftanje in reli dirke.

Sklopka odpira možnost omogočanja funkcije dvojne sklopke na volanu. Dvojno sklopko si lahko bolje predstavljamo kot funkcijo za pomoč pri speljevanju, ki bo omogočila največji oprijem in hitrost speljevanja na startih pri dirkah.

***OPOMBA:** Za delovanje funkcije dvojne sklopke morata biti obe lopatici dodeljeni funkciji sklopke.

Pri igrah za konzole se funkcije ročne zavore, osi A in osi B morda ne bodo odzivale, saj mora razvijalec igre dodati podporo zanje.



Prijem sklopke

Uporabite to nastavitvev, da prilagodite vrednost osi lopatic dvojne sklopke glede na igro/avtomobil, ki ga uporabljate, in dosežete popoln start z mesta. Za več podrobnosti preberite naslednji razdelek priročnika.



Način RPM

Svetleče diode RPM imajo več prednastavljenih vzorcev, med katerimi lahko izbirate. Poleg tega lahko s programsko opremo G HUB ustvarite lastne vzorce po meri in jih shranite v integrirani pomnilnik volana.

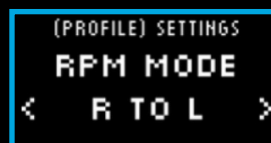

Svetlost RPM

Prilagodi splošno raven svetlosti LED diod RPM.



Domači zaslon

Tukaj lahko uporabite možnosti, da spremenite, kaj je prikazano na zaslonu z nastavitvami, ko ne prilagajate nastavitvev volana ali stopalk. Zaslon z nastavitvami na volanu PRO ima štiri načine prikaza:

- 1 dinamičen,
- 2 testni,
- 3 profil,
- 4 navor.

Dinamičen

Podpira morebitne prihodnje posodobitve funkcij zaslona. Privzeto je nastavljena testna funkcija.

Testni

Ko vklopite volan in se ne izvaja nobena dirkalna igra, bo na zaslonu privzeto prikazan testni zaslon. Na tem zaslonu lahko premaknete volan, lopatice dvojne sklopke in pritisnete stopalke združljivega kompleta stopalk (če je priložen), da vidite odziv osi.

Profil

Prikaže, na kateri profil je trenutno nastavljen volan.

Navor

Prikaže trenutni in povprečni izhodni navor volana.

Način združljivosti

Zlasti na osebnih računalnikih nekatere dirkalne igre ne bodo samodejno prepoznale volana PRO. Ko se to zgodi, lahko običajno znova konfigurirate kontrolnike igre in dodelite volan PRO, da bo deloval, toda pri nekaterih igrah boste morda lažje omogočili način združljivosti G923.

Ko izberete možnost G923 v načinu združljivosti, se bo volan znova zagnal in na računalniku/konzoli bo prikazan kot volan G923. Tiste igre, ki imajo izvirno podporo za G923, samodejno nastavijo volan, tako da deluje (bistveno je tudi, da imate na volan pritrjen tudi združljiv komplet stopalk).

V načinu G923 veliko zgoraj omenjenih nastavitvev ni na voljo. Prilagodili boste lahko moč, filter FFB, blažilnik in zavorno silo, vendar je vaša edina druga možnost način združljivosti, ki ga lahko uporabite za preklon volana nazaj v prvotni način volana PRO. Lopatice dvojne sklopke bodo v tem načinu delovale le kot plin in zavora. Zato je priporočljivo, da ostanete v načinu volana PRO, kadar koli je to mogoče, da boste vedno imeli dostop do celotnega nabora funkcij volana.

Platforma

Privzeto vas volan PRO ob vklopu vedno pozove, da izberete platformo, ki jo želite uporabiti. Če želite preprečiti, da bi se to zgodilo, lahko prisilite volan, da se vedno zažene v enem načinu (na primer, igrate samo na računalniku). Nastavitev platforme ima več možnosti:

- ob zagonu (privzeto),
- konzole (te se bodo spremenile, odvisno od različice volana PRO, ki jo imate),
- računalnik.

Preprosto izberite izbiro, ki jo želite, in naslednjič, ko bo volan vklopljen, bo samodejno izbral to možnost za vas.

NASTAVITEV DVOJNE SKLOPKE

- 1** V igri, ki jo želite uporabiti, začnite načine vadbe ali dirke na čas v avtomobilu po vaši izbiri.
- 2** Pomaknite se do nastavitve prijema sklopke D na zaslonu z nastavitvami volana PRO.
- 3** Do konca pritisnite levo lopatico dvojne sklopke, izberite prvo prestavo z lopatico za prestave in pritisnite poln plin.
- 4** Medtem ko držite lopatico dvojne sklopke pritisnjeno do konca, uporabite desni nastavitveni gumb na volanu, da prilagodite vrednost na zaslonu, dokler ne vidite, da se avtomobil začne premikati na zaslonu.
- 5** Zdaj poskusite z mirujočimi starti po spodnjih navodilih in prilagajajte vrednost, dokler ne boste zadovoljni z oprijemom, ki ga dobite v igri.

UPORABA DVOJNE SKLOPKE

Z uporabo sistema dvojne sklopke na startu dirke lahko dosežete največji oprijem brez iskanja točke prijemanja stopalke sklopke, kar vam lahko zagotovi znatno prednost na začetku dirke. Za uporabo dvojne sklopke v igri:

- 1** Na začetku dirke do konca pritisnite obe lopatici dvojne sklopke.
- 2** S pomočjo lopatice za prestavo navzgor izberite prvo prestavo in do konca pritisnite stopalko za plin.
- 3** Desno lopatico dvojne sklopke sprostite takoj, ko zasveti zelena luč za začetek dirke. Avtomobil se začne premikati takoj, ko sklopka doseže točko prijemanja.
- 4** Postopno spustite levo lopatico dvojne sklopke, da dosežete največji oprijem.

Ta zadnji korak lahko vadite in nekajkrat spremenite nastavitev točke prijemanja, da odkrijete način, ki vam najbolj ustreza. Z obvladovanjem te funkcije si lahko zagotovite boljši startni položaj.

***OPOMBA:** Funkcija dvojne sklopke ni podprta v vseh igrah. Seznam iger, ki podpirajo funkcijo dvojne sklopke, najdete na spletnem naslovu logitechG.com/support/pro-wheel-xb.

G HUB IN VZORCI RPM PO MERI

Programska oprema Logitech G HUB omogoča naslednje funkcije na volanu PRO:

- programiranje gumbov s profili, ki jih je mogoče povezati z igrami;
- prilagajanje nastavitve volana, kot sta kot zasuka in jakost funkcije TRUEFORCE;
- ustvarjanje vzorcev RPM LED po meri;
- urejanje profilov iger in vzorcev LED RPM po meri v integriranem pomnilniku;
- testiranje različnih osi volana.

NASTAVITVE VOLANA V PROGRAMSKI OPREMI G HUB

Občutljivost

Uporabljajo se za spremembo izhodnega odziva volana za povečanje ali zmanjšanje občutljivosti. Nastavitev drsnika na 50 % zagotavlja linearni izhod v razmerju 1 : 1. Med 51 % in 100 % postaja volan čedalje bolj občutljiv v delu okrog središčnega premikanja volana. Med 0 % in 49 % postaja volan čedalje manj občutljiv v delu okrog središčnega premikanja volana.

Vse druge nastavitve se ujemajo s tistimi, ki so prisotne na zaslonu z nastavitvami na podlagi volana in so opisane prej v priročniku.

NASTAVITVE G HUB LIGHTSYNC/ RPM LED

Dirkalni volan PRO ima številne privzete vzorce osvetlitve RPM, ki so že nastavljeni v pomnilniku in so na voljo za izbiro znotraj programske opreme G HUB. Razvijalci iger lahko tudi neposredno obravnavajo LED diode RPM, če želijo, in poustvarijo natančno obnašanje avtomobila, ki ga simulirajo. Vendar lahko vzorce osvetlitve, ki so prisotni v pomnilniku na volanu, uredite tudi po meri. To omogoča tudi uporabnikom konzole, da izkoristijo to funkcijo – nastavite vse na svojem računalniku z operacijskim sistemom Windows, shranite v pomnilnik volana in ga nato povežite s svojo konzolo.

Kateri koli učinek, vključno z lastnimi učinki po meri, lahko kopirate z ikono za kopiranje, ki se pojavi na desni strani katerega koli učinka, ko ga izberete.

Splošno svetlost LED diod RPM lahko spremenite z drsnikom pod spustnim menijem učinkov.

NASTAVLJANJE VZORCEV RPM PO MERI

Kliknite spustni meni in izberite enega od Učinkov na napravi, nato kliknite gumb Uredi:



Na levi strani lahko vidite izbirnik barv. V glavnem barvnem delu se odtenek barve spreminja od leve proti desni, svetlost barve pa od vrha proti dnu pravokotnika.

Barvo lahko shranite tako, da kliknete krogec z znakom + pod pravokotnikom. Če želite eni od LED diod dodeliti barvo, preprosto izberite barvo in nato kliknite LED na sliki na desni (ikona miške se bo spremenila v vedro za barvanje, kar vam bo pokazalo, da lahko »pobarvate« to barvo na LED diodi).

Pod tem je spustni meni s prednastavljenimi vzorci, s katerimi je dirkalni volan PRO že dobavljen – samo izberite tistega, ki vam je ljubši.

Za zaključek preimenujte vzorec tako, da na vrhu izberete besedilo RPM LED, vnesete svoje ime in nato na dnu kliknete Shrani.

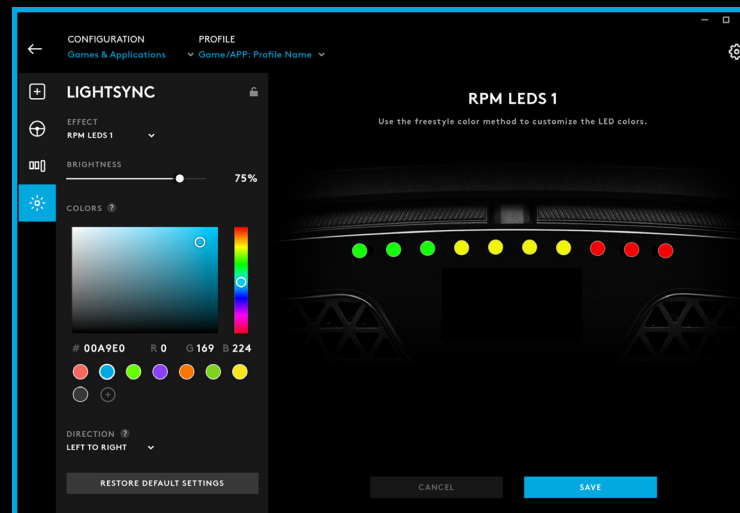

UPRAVLJANJE PROGRAMSKE OPREME G HUB IN INTEGRIRANIH PROFILOV

Na vrhu programske opreme G HUB sta na voljo dva spustna menija: konfiguracija in profil.

Konfiguracija vam omogoča, da izberete, ali prilagajate profile programske opreme za igre znotraj G HUB, tako kot lahko za druge izdelke Logitech G, ali pa vam omogoča urejanje nastavitev v integriranem pomnilniku.

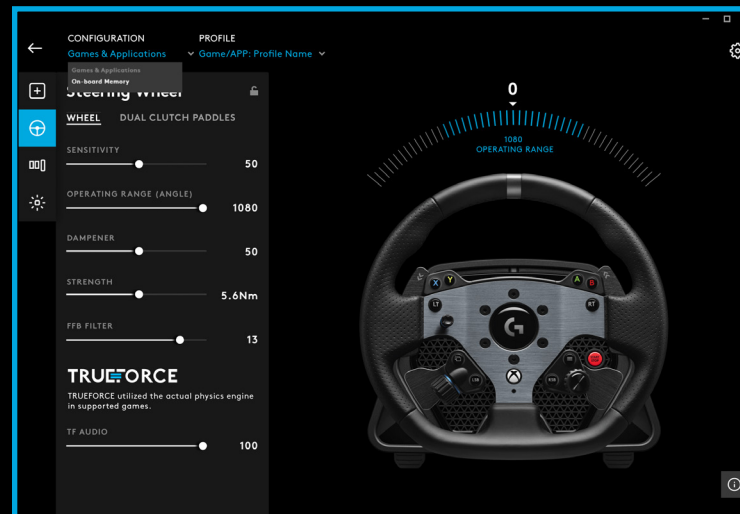

Ko so igre in aplikacije izbrane v meniju Konfiguracija, bo spustni meni za Profil vseboval vse profile, ki so prisotni v programski opremi G HUB, tiste, ki so vključeni kot del posodobitev G HUB, ali profile po meri, ki ste jih ustvarili sami in povezali z datoteko .exe programa.

Ko je v konfiguraciji izbran Integrirani pomnilnik, bo spustni meni Profil vseboval samo pet integriranih pomnilniških rež.

Vse spremembe, ki jih naredite v nastavitvah tukaj v programski opremi G HUB, bodo samodejno shranjene v pomnilnik volana PRO za ta izbrani profil. Izberete lahko tudi urejanje imena profila. Ko ste izbrali profil, kliknite ikono za urejanje poleg Profila na vrhu zaslona. Nato lahko vnesete ime profila, v katerega ga želite spremeniti, in to bo nato shranjeno v volan PRO. To bo ostalo v pomnilniku, tako da bo to ime profila še vedno prisotno, če nato uporabite volan PRO na konzoli.

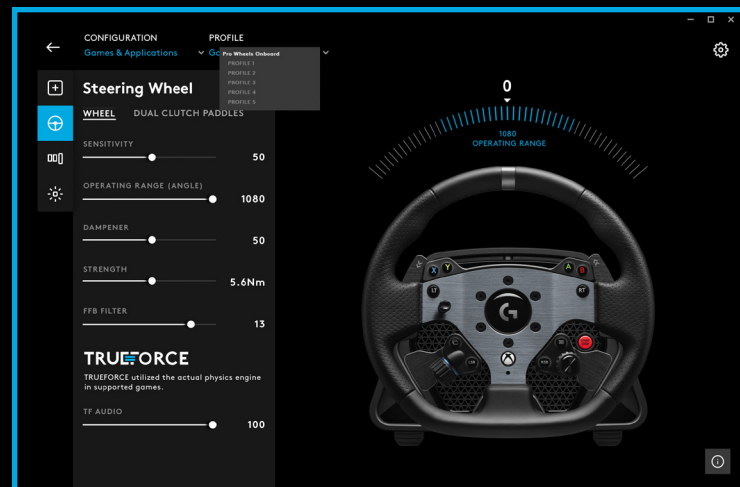

***OPOMBA:** Nastavitev na volanu PRO ni mogoče spremeniti z uporabo programske opreme G HUB, če je meni z nastavitvami na volanu odprt. Programska oprema G HUB bo prikazala sporočilo o napaki, ki vas bo pozvalo, da zaprete meni z nastavitvami na volanu, če zazna dostop do menija z nastavitvami.

PRIPOROČENO VZDRŽEVANJE

Vaš dirkalni volan PRO je bil zasnovan tako, da več sto ur deluje brezhibno in ohrani enak občutek kot takrat, ko ste ga prvič začeli uporabljati. Kot pri vašem pravem avtomobilu je priporočljivo, da ga ohranjate čistega z enostavnim in deloma rednim vzdrževanjem.

Redno vzdrževanje (tedensko)

- Posesajte sprednjo rešetko podlage volana, da preprečite nabiranje prahu.
- Podlago in volanski obroč očistite z vlažno krpo, ki ne pušča vlaken, pri čemer se prepričajte, da v krpi ni odvečne vode.

Vsaki 200 ur

Zunanjo površino adapterja za hitro sprostitev na podlagi volana očistite z robčkom z izopropilnim alkoholom.

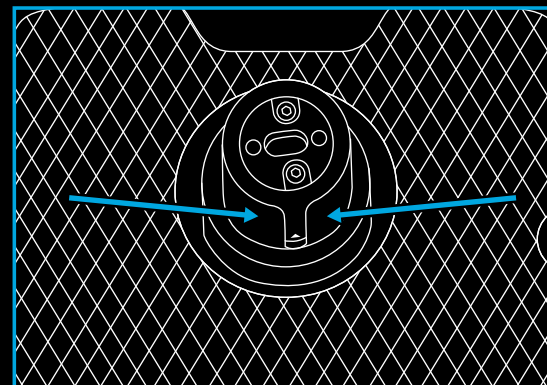

POSODOBITEV VDELANE PROGRAMSKE OPREME

Vdelana programska oprema je koda, ki nadzoruje vse funkcije vašega volana PRO. Logitech lahko občasno izda posodobitve vdelane programske opreme, da izboljša funkcionalnost. Te so na voljo prek programske opreme G HUB, ki vas bo obvestila, ko bo na voljo posodobitev.

IMATE VPRAŠANJA?

logitechG.com/support/pro-wheel-xb

CONECTIVITATE

- 1 Conexiune USB la PC/consolă
- 2 Porturi periferice*
- 3 Conector de alimentare

*Notă: Conexiunea USB nu este standard. La aceste porturi vor putea fi conectate doar perifericele de curse Logitech. Alte periferice USB nu vor funcționa și nu ar trebui conectate.

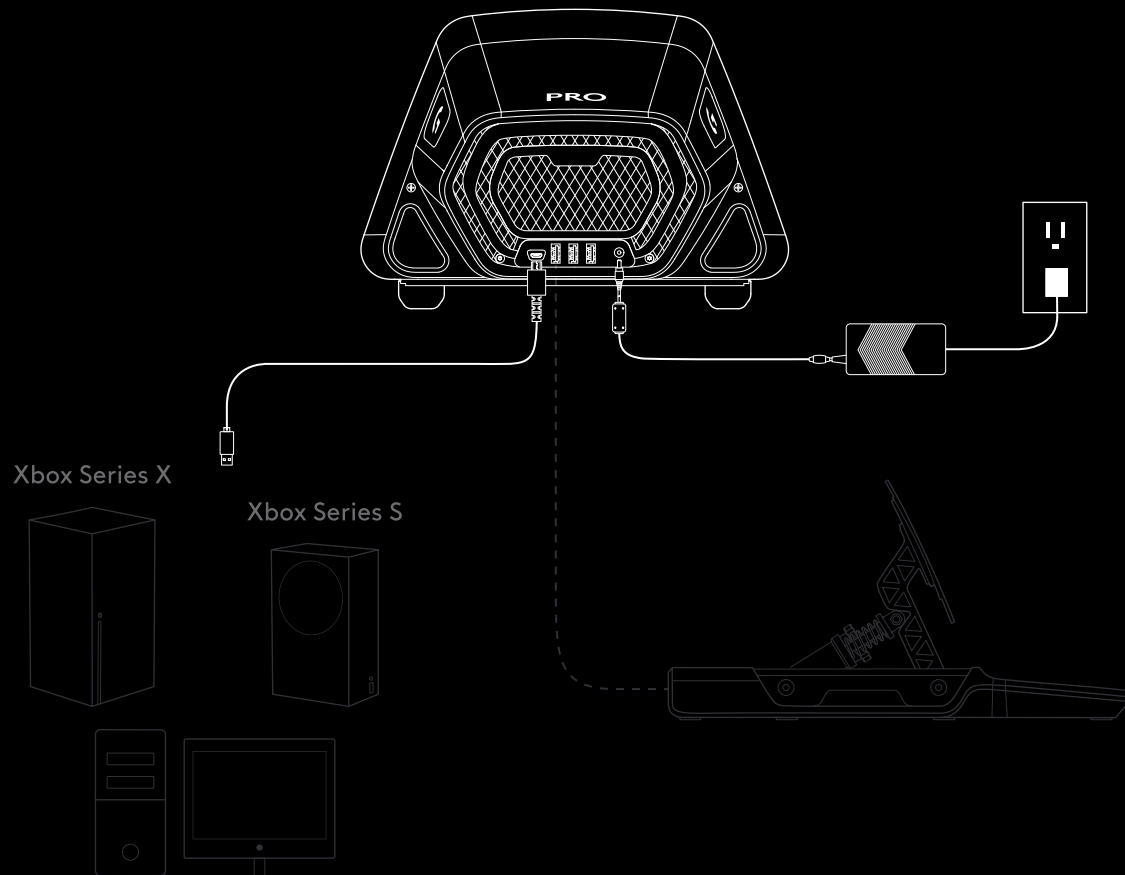

Asigurați-vă că este introdus complet conectorul de alimentare; în caz contrar, volanul PRO s-ar putea să nu funcționeze corect. La introducerea conectorului, este posibil să simțiți un mic obstacol, dar trebuie să împingeți în continuare, până la capăt. Nu folosiți o forță excesivă pentru a introduce conectorul.

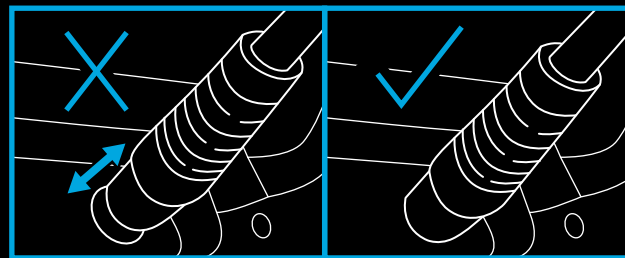

INSTALAREA

1 DESK

1a. Așezați baza volanului pe birou și asigurați-vă că picioarele sunt aliniată cu marginea.

1b. Introduceți clema în orificiul din față.

1c. Strângeți clema prin înșurubarea mânerului.

După ce clema a intrat în contact cu suprafața biroului, pentru o prindere corectă, este necesară doar o jumătate de rotație sau cel mult o rotație completă a mânerului. Nu strângeți excesiv.

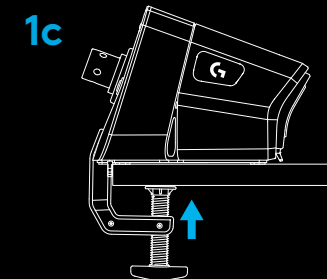
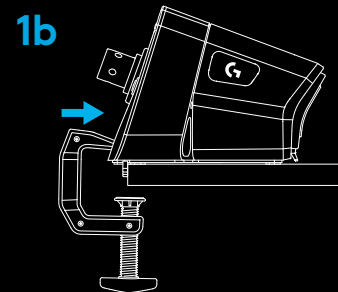
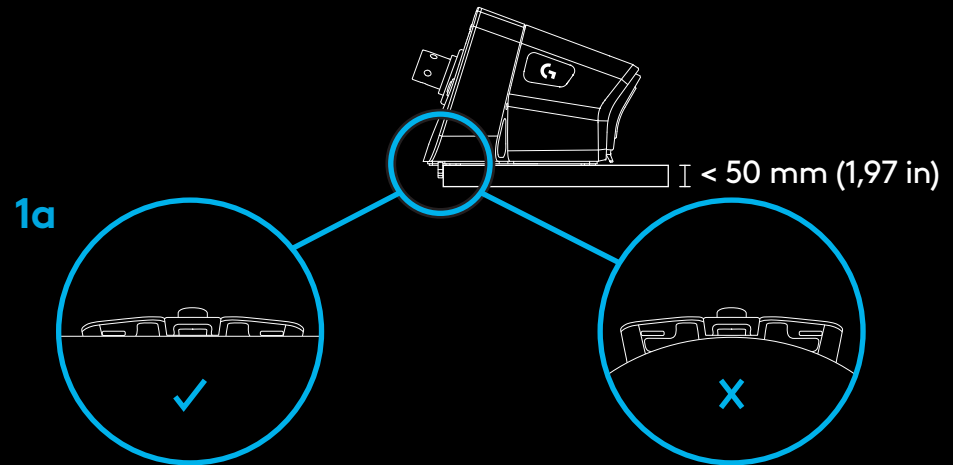

***Notă:** De asemenea, asigurați-vă că biroul este rezistent și adecvat fixării unui astfel de volan, cu cuplu mare. Unele birouri sunt realizate dintr-o placă goală la interior, adică formată din două părți între care nu se află nimic. Aceste părți sunt, probabil, subțiri, fapt pentru care este posibil să nu reziste la forțele aplicate pentru fixarea volanului. Logitech recomandă fixarea volanului PRO doar de un birou realizat dintr-un material solid, cum ar fi MDF sau lemn.

2 SCAUNUL DE CURSE

2a. Utilizați cele trei orificii pentru șurub de sub baza volanului de curse PRO pentru a-l atașa la un scaun de curse de aproape orice tip.

- Veți avea nevoie de 3 x șuruburi M6X1 (nu sunt incluse), care să poată pătrunde în baza volanului maximum 15 mm. Nu uitați să luați în considerare grosimea suprafeței la care atașați baza volanului.
- Șuruburile mai lungi vor deteriora volanul, așa că, dacă este necesar, folosiți șaibe, pentru a vă asigura că șuruburile nu pătrund prea mult în bază.
- Trebuie să strângeți șuruburile manual. Nu folosiți unelte electrice pentru a strânge șuruburile.

2b. Când atașați volanul de scaunul de curse, puteți folosi capacul inclus pentru a acoperi orificiul clemei.

2a

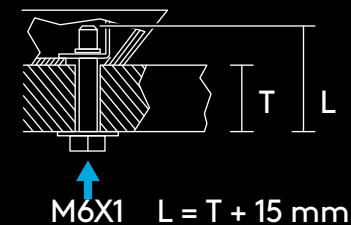
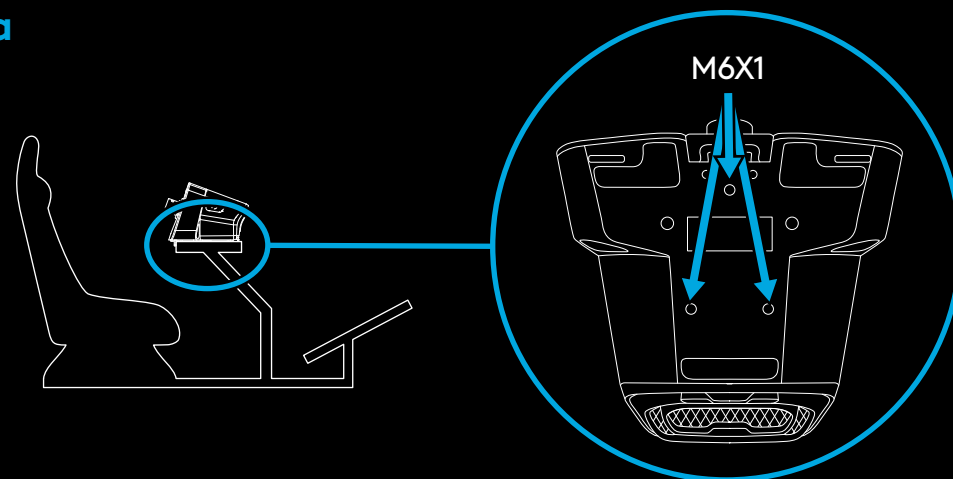

2b

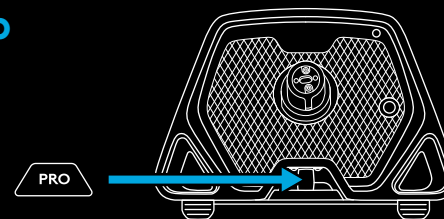

AVERTISMENT: Nu vă sprijiniți de volanul de curse PRO când vă așezați în scaunul de curse sau vă ridicați, deoarece volanul PRO Racing Wheel se poate deteriora.

3 FIXAREA VOLANULUI

- 3a. Așezați volanul pe baza sa, asigurându-vă că axul este aliniat corect.
- 3b. După ce atașați volanul de scaunul de curse, puteți folosi capacul inclus pentru a acoperi orificiul clemei.
- 3c. Împingeți volanul pe ax către bază până când auziți un declic, care indică blocarea inelului de eliberare rapidă.

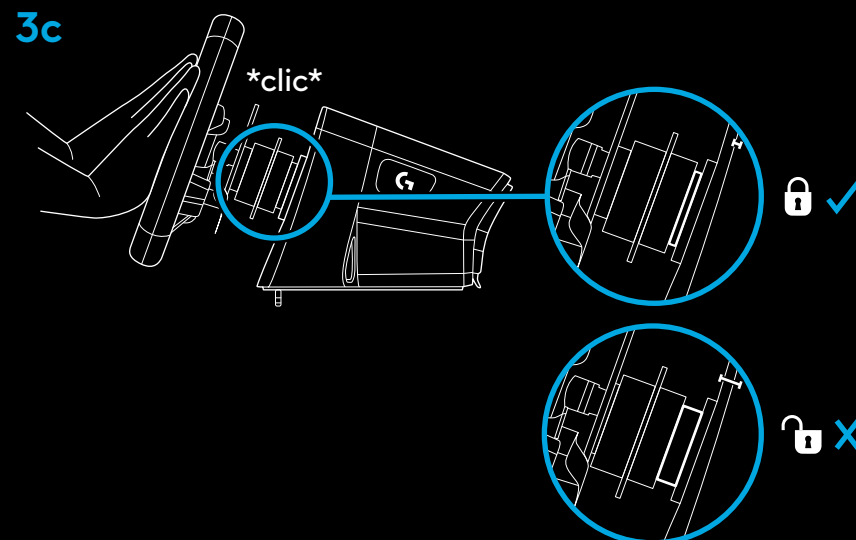
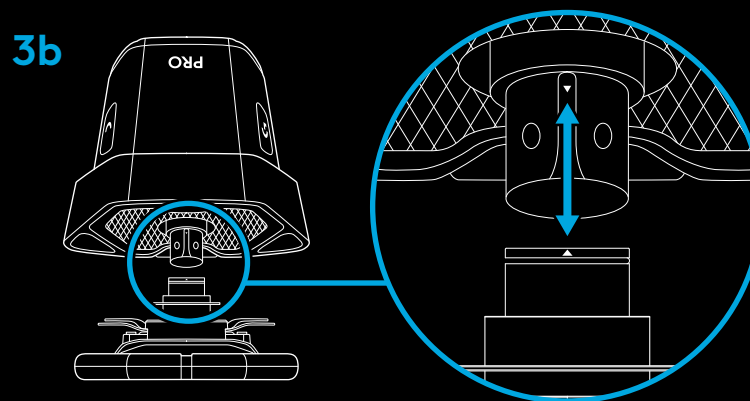
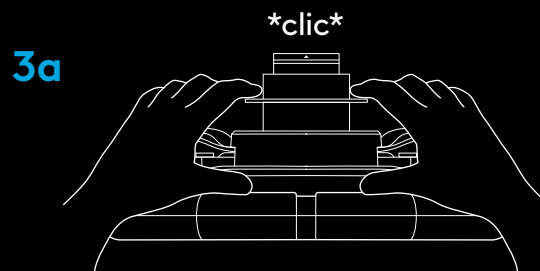

PORNIRE ȘI SOFTWARE

- 1 Porniți volanul apăsând butonul de pornire din partea din față a bazei. Volanul se va roti ușor, pentru verificarea calibrării, apoi se va centra.
- 2 Ecranul setărilor de pe baza volanului va afișa un mesaj în care vi se cere să alegeți platforma pe care vreți să jucați.
- 3 Rotiți fie cadranul din stânga, fie pe cel din dreapta de pe volan pentru a selecta platforma, apoi împingeți cadranul până când se aude un declic.
 - Pentru a juca pe consolă, doar încărcați un joc compatibil și începeți cursa.
 - Pe PC, trebuie, mai întâi, să descărcați și să instalați cea mai recentă versiune a software-ului Logitech G HUB, accesând www.logitechG.com/GHUB. După ce s-a instalat, puteți începe cursa în jocul ales. Rețineți: pentru unele jocuri, va trebui, mai întâi, să configurați volanul în setările comenzilor din joc înainte de a-l putea folosi.

De asemenea, în cazul anumitor jocuri, ar putea fi necesar să activați modul de compatibilitate G923, fie pentru ca volanul să funcționeze, fie pentru a-l configura mai ușor. Detalii privind accesarea acestui mod pot fi găsite în secțiunea din manual referitoare la ecranul setărilor.

După ce ați terminat, pentru a opri volanul, apăsați lung butonul de pornire timp de 2 secunde.

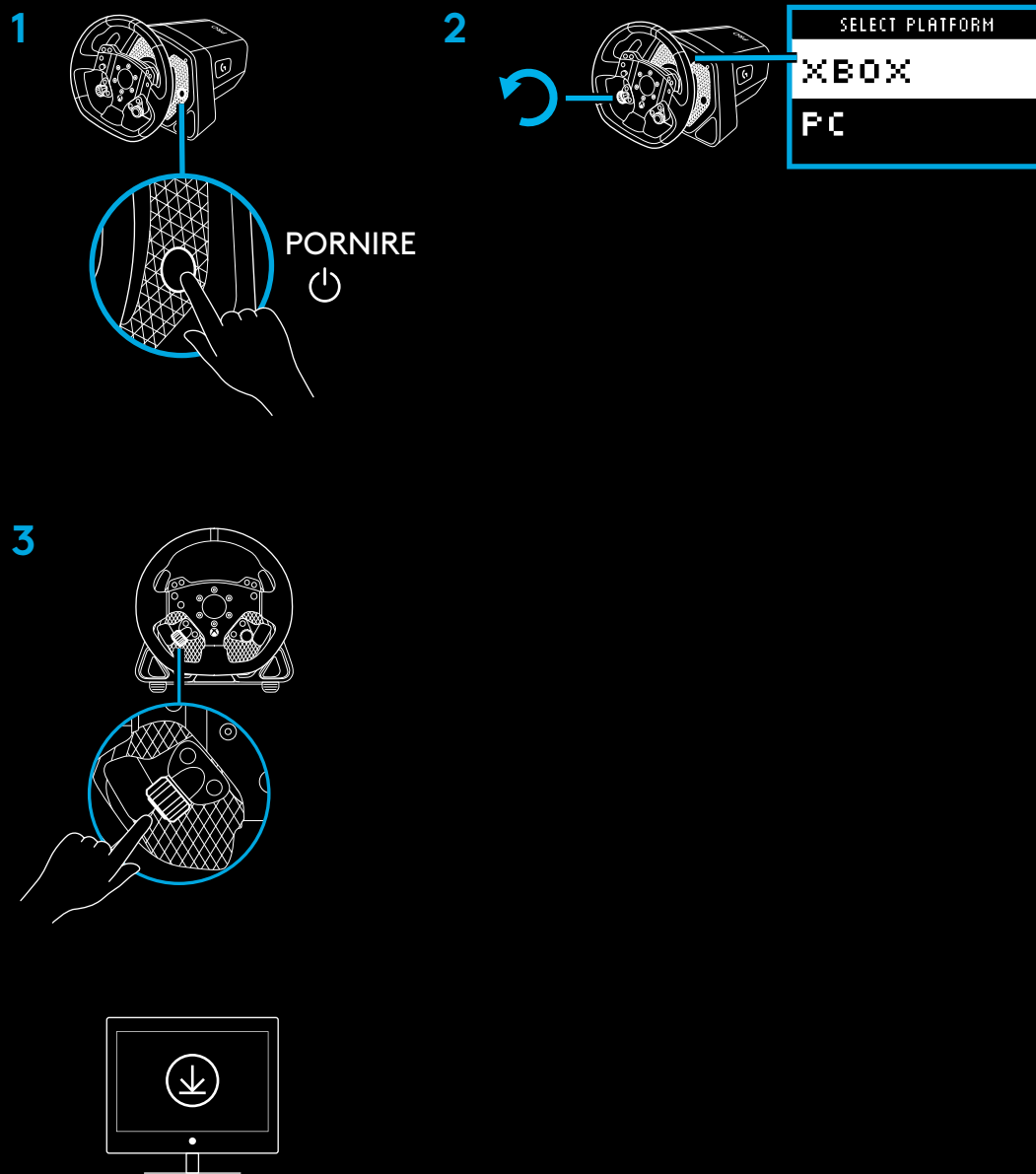

www.logitechG.com/ghub

CARACTERISTICI

- 1 Reducere treaptă de viteză
- 2 Butoanele Y, X și LT
- 3 Buton direcțional
- 4 Butoanele Vizualizare și LSB
- 5 Manetă ambreiaj dublu stânga
- 6 Buton și cadran reglare stânga
- 7 Creștere treaptă de viteză
- 8 Butoanele A, B și RT
- 9 Butoanele Meniu și RSB
- 10 Manetă ambreiaj dublu dreapta
- 11 Buton și cadran reglare dreapta
- 12 Butonul Xbox

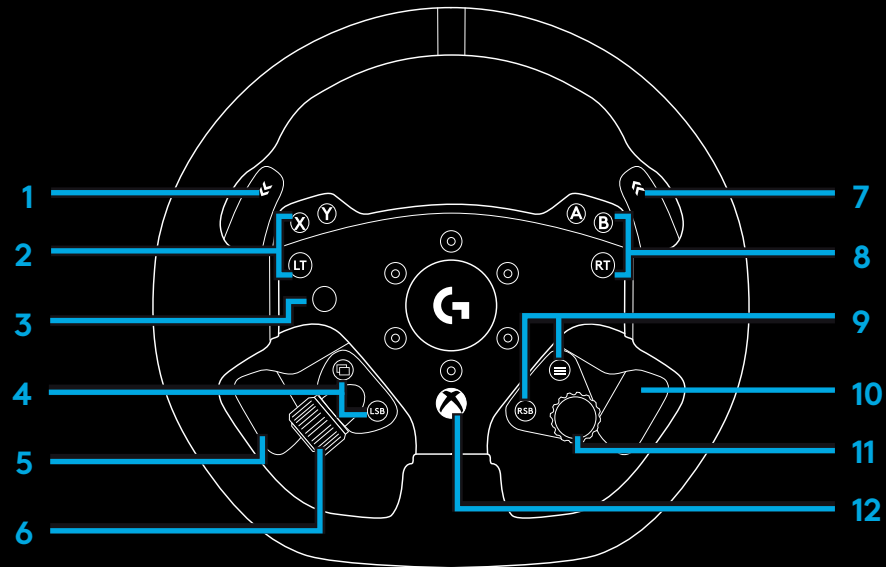

- 1 Ecran OLED pentru setări și LED-uri RPM
- 2 Buton setări
- 3 Buton alimentare
- 4 Capac acoperire clemă

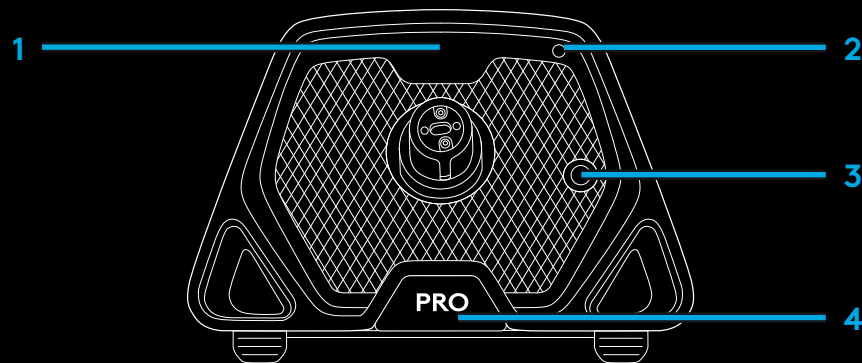

FEEDBACK PRIN VIBRAȚII

Volanul de curse Logitech G PRO dispune de un motor cu acționare directă, care va oferi feedback prin vibrații din partea jocurilor și sistemelor compatibile. În cazul jocurilor compatibile, veți experimenta și abordarea noastră de ultimă generație privind feedbackul prin vibrații, și anume TRUEFORCE.

TRUEFORCE urmărește direct legile fizicii și sunetele din cadrul jocului pentru a oferi feedback în timp real, prin vibrații de înaltă definiție. Aderența pneurilor, suspensiile, greutatea, puterea motorului – chiar și rezonanța unică a sunetului motorului – sunt resimțite imediat și cu exactitate prin intermediul volanului.

Pentru a vedea lista jocurilor compatibile, accesați logitechG.com/support/PRO_Wheel_xb

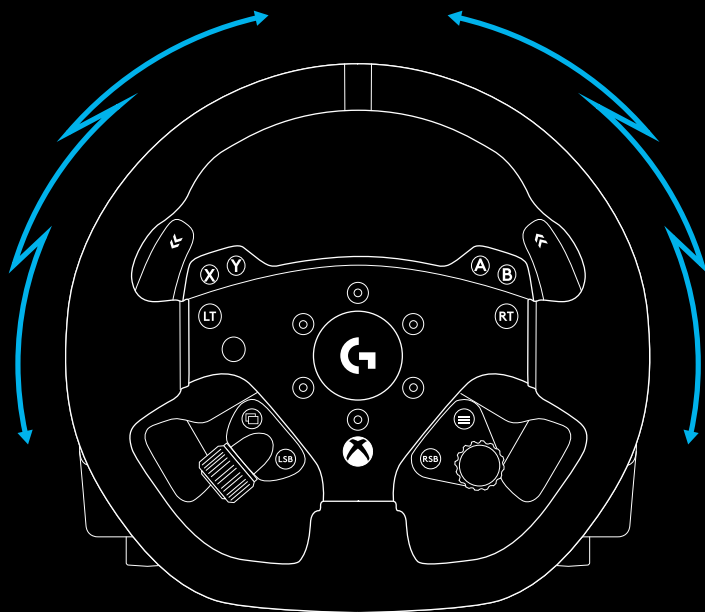

***Notă:** Motorul cu acționare directă al volanului poate produce cupluri foarte ridicate (până la 11 Nm). Vă recomandăm să utilizați volanul cu prudență și să setați nivelul feedbackului prin vibrații conform limitelor utilizatorului.

Acest produs nu este destinat utilizării de către copiii mici.

Dacă intrați în coliziune cu alt vehicul în timpul unei curse din cadrul unui joc de simulare, volanul s-ar putea să vă scape din mâini. Nu încercați să opriți volanul în mișcare, deoarece puteți suferi vătămări. De obicei, puteți opri volanul întrerupând jocul. Pe PC, puteți face acest lucru folosind tastatura (adesea, tasta Esc, dar nu la toate jocurile). Pe consolă, poate fi necesar să deconectați cablul USB al volanului de la consolă.

În cazul utilizării intense, este posibil să simțiți un ușor miros de la evacuarea din spatele volanului. Acest miros este normal și va dispărea cu timpul.

În plus, dacă rulați sesiuni de curse excepțional de lungi cu volanul la cuplul maxim, anumite părți ale acestuia se pot încălzi, în special manșonul de eliberare rapidă de pe volan și adaptorul de eliberare rapidă de pe baza volanului. În acest caz, se recomandă să lăsați volanul PRO să se răcească înainte de a-l scoate și/sau de a-l muta din locul în care este montat.

SETĂRI

Apăsați butonul pentru setări de pe baza volanului pentru a accesa meniul setărilor. În meniul setărilor, puteți configura diferite setări pentru volan (și pedale, dacă sunt atașate) în 5 profiluri prestabilite sau, dacă este conectat la un PC, puteți modifica profilul activ curent din G HUB. Apoi, puteți comuta cu ușurință între profiluri atunci când schimbați jocul (sau dacă schimbați mașina în cadrul aceluiași joc). Toate setările sunt „ajustabile live” și se vor aplica de îndată ce terminați de modificat.

Cele 5 profiluri prestabilite pot fi redenumite cu ajutorul G HUB. Pentru a juca pe consolă, puteți să conectați volanul PRO mai întâi la PC și să redenumiți profilurile prestabilite, după care puteți folosi numele respective când vă conectați din nou la consolă.



Navigarea în meniuri

Folosiți oricare dintre cadranele de reglare de pe volan pentru a derula în sus/jos în meniuri sau pentru a modifica setări. Apăsați cadranul pentru a selecta sau pentru a confirma o selecție.

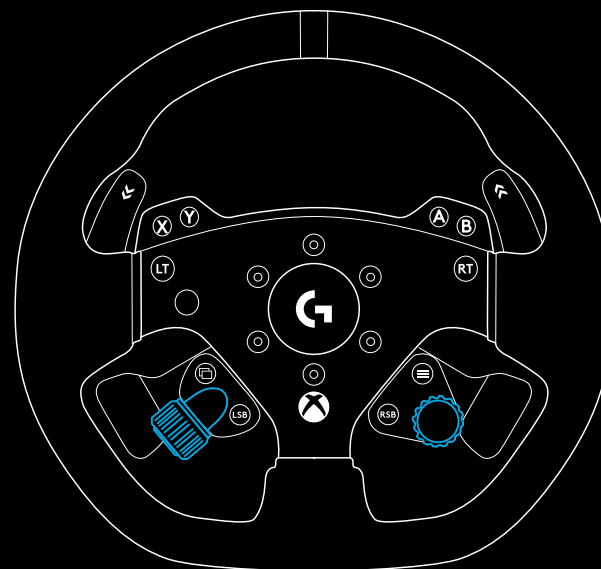

Profil

Puteți schimba profilul activ pentru volan. Există 5 profiluri prestabilite din care puteți alege. Pe PC, aveți o opțiune suplimentară, denumită G HUB; dacă o selectați, volanul va folosi setările pentru profilul activ curent din G HUB. Orice modificare pe care o faceți în ecranul setărilor de pe volan se va reflecta și în profilul activ curent din G HUB.

Numele profilurilor prestabilite pot fi editate cu ajutorul G HUB.



Forță

Vă permite să setați forța maximă generală a feedbackului prin vibrații resimțit prin volan la un cuplu cuprins între 1 și 11 Nm.



TF Audio

Setează puterea efectelor audio de ieșire pentru jocurile care acceptă TRUEFORCE. Efectele audio vor reproduce diferite sunete din jocul de simulare a curselor, cum ar fi cel al motorului, al cauciucurilor sau al suprafeței de rulare.



***NOTĂ:** De obicei, se recomandă ca Trueforce Audio să fie setată la un nivel suficient de scăzut pentru ca informațiile suplimentare pe care le oferă să se audă, dar fără a fi afectată experiența generală. Pentru a avea un reper, gândiți-vă la vibrațiile pe care le simțiți când vă aflați la volanul unei mașini reale. Unele jocuri oferă niveluri de control suplimentare în meniurile lor pentru opțiunile de control, permițând reglarea fiecărei componente a sunetului separat. De exemplu, se pot regla separat sunetul motorului, al anvelopelor și al suprafeței de rulare.

Filtru pentru feedbackul prin vibrații

Fiecare simulare de cursă va oferi feedback fizic și prin vibrații la viteze diferite – unele doar la 60 Hz, iar altele la 300 Hz sau mai mult. Volanul cu acționare directă este foarte sensibil, așa că ar fi bine să fie filtrate frecvențele peste care simularea nu poate rula. Dacă lăsați această setare implicit la AUTOMAT, va fi valabilă pentru marea majoritate a simulărilor și va oferi o experiență mai cursivă. Dacă doriți, puteți ajusta setarea manual, la valori cuprinse între 1 (nivelul cel mai mic) și 15 (nivelul maxim), astfel încât să resimțiți mai mult efectele mai mici din unele jocuri, chiar dacă feedbackul prin vibrații va produce un zgomot ceva mai mare.



Amortizorul

Această setare vă permite să modificați senzația condusului astfel încât să fie mai aproape de cea reală. Volanele cu acționare directă sunt mult mai receptive decât modelele mai vechi cu feedback prin vibrații, fapt pentru care se pot comporta ciudat în cadrul jocurilor mai vechi, care nu acceptă TRUEFORCE, mai ales atunci când conduceți în linie dreaptă. În unele jocuri, este posibil să constatați că volanul se rotește rapid la stânga și la dreapta. Astfel, volanul reacționează la semnalele din joc care îi indică să rămână centrat, dar reacția este excesivă, din cauza sensibilității sale. Setarea unui nivel de amortizare va diminua astfel de simptome, dar rețineți că orice nivel de amortizare va face ca volanul să fie tot mai puțin receptiv pe măsură ce creșteți procentul. Prin urmare, vă recomandăm să mențineți setarea la o valoare cât mai mică, pentru a nu fi afectate performanțele volanului.



Unghiul

Puteți modifica unghiul de rotire a volanului în timpul funcționării. Pentru majoritatea jocurilor, ar trebui să lăsați acest unghi la 1080 de grade, iar jocurile îl vor regla corespunzător mașinii pe care o conduceți. Dacă nu faceți acest lucru sau vreți să anulați ceea ce face jocul, această setare vă permite să modificați unghiul de rotire.



Forța de frânare

Această setare este disponibilă doar dacă se atașează la volanul PRO un set de pedale compatibile. Puteți seta forța de frânare necesară pentru a opri mașina. Modificând forța, puteți să apăsați pedala de frână pentru a vedea rezultatul și să o reglați ușor așa cum preferați.



Modul manetă stânga/manetă dreapta

Manetele ambreiajului dublu pot fi alocate uneia dintre axele pentru:

Ambreiaj

acclerație

frână

frâna de mână

axa A

axa B

Axele A și B sunt o pereche de axe suplimentare nespecifice, care pot fi atribuite altor funcționalități, în afara scenariilor normale de simulare a curselor, cum ar fi privirea la stânga/dreapta. Acceptarea acestora în jocurile pe consolă va depinde de dezvoltator.

Acclerația și frâna le permit jucătorilor cu abilități diferite să participe la cursele simulate deținând controlul analogic esențial asupra funcțiilor necesare unui control mai bun.

Controlarea frânei de mână este esențială la cursele cu drifturi și la raliuri.

Axa pentru ambreiaj oferă posibilitatea activării funcției ambreiajului dublu pe volan. Ambreiajul dublu poate fi considerat, mai degrabă, o funcție de asistență la pornire, pentru obținerea tracțiunii și vitezei maxime la startul în cursă.

***NOTĂ:** Pentru ca ambreiajul dublu să poată fi utilizat, ambele manete trebuie să fie alocate funcției Ambreiaj.

La jocurile pe consolă, este posibil ca funcțiile Frână de mână, Axa A și Axa B să nu răspundă, dacă jocul nu le acceptă din fabricație.



Cuplarea ambreiajului

Folosiți această setare pentru a regla manetele ambreiajului dublu conform jocului/mașinii și pentru a obține o demarare perfectă. Pentru mai multe detalii, consultați secțiunea următoare a manualului.



Modul RPM

LED-urile RPM au mai multe modele prestabilite din care puteți alege. În plus, cu ajutorul G HUB, vă puteți crea propriile modele personalizate, pe care le puteți salva în memoria internă a volanului.



Luminozitatea RPM

Pentru reglarea luminozității tuturor LED-urilor RPM.



Ecranul de pornire

Puteți folosi opțiunile de aici pentru a face modificări pe ecranul setărilor fără a modifica setările volanului sau pedalelor. Ecranul setărilor de pe volanul PRO are patru moduri de afișare

- 1 Dinamic
- 2 Test
- 3 Profil
- 4 Cuplu

Dinamic

Acceptă eventualele actualizări viitoare ale funcționalității ecranului.
Trece implicit la funcția Test.

Test

În mod implicit, la pornirea volanului fără a rula niciun joc de curse, se va afișa ecranul Test. De pe acest ecran, puteți acționa volanul, manetele ambreiajului dublu și pedalele suplimentare (dacă sunt atașate), pentru a vedea cum răspund.

Profil

Se afișează profilul curent pentru care este setat volanul.

Cuplu

Se afișează valoarea cuplului volanului în timp real și în medie.

Modul de compatibilitate

În special pe PC, unele jocuri de curse nu vor recunoaște automat volanul PRO. În acest caz, de obicei, puteți să reconfigurați comenzile jocului și să alocați volanul PRO astfel încât să funcționeze, dar, în unele jocuri, poate fi mai ușor dacă activați modul de compatibilitate G923.

Atunci când alegeți opțiunea G923 în modul de compatibilitate, volanul va reporni și va apărea pe computer/consolă ca fiind un volan G923. Jocurile care acceptă nativ G923 vor seta volanul automat astfel încât să funcționeze (de asemenea, trebuie să aveți atașat la volan un set compatibil de pedale).

În modul G923, multe dintre setările menționate mai sus nu sunt disponibile. Veți putea regla forța, feedbackul, amortizarea și forța de frânare, dar unica opțiune va fi modul de compatibilitate, pe care îl puteți utiliza pentru a comuta volanul PRO înapoi la modul său original. În acest mod, manetele ambreiajului dublu vor funcționa doar pentru accelerare și frânare. Prin urmare, modul original PRO este cel recomandat, pentru a putea fi accesate toate funcțiile volanului.

Platformă

Implicit, volanul PRO vă va solicita întotdeauna să alegeți ce platformă vreți să utilizați când îl porniți. Dacă vreți să nu vă mai solicite acest lucru, puteți forța volanul să pornească întotdeauna în același mod (de exemplu, dacă jucați doar pe PC). Setarea Platformă are o serie de opțiuni:

- La pornire (implicit)
- Console (acestea se vor schimba în funcție de versiunea de volan PRO pe care o aveți)
- PC

Pur și simplu, selectați opțiunea dorită, iar data viitoare când porniți volanul, acesta o va alege automat.

SETAREA AMBREIAJULUI DUBLU

- 1** În jocul de curse pe care vreți să îl jucați, începeți o sesiune de antrenament sau de încercare contracronometru cu mașina aleasă.
- 2** Navigați la setarea D Clutch Bite (cuplarea ambreiajului) de pe ecranul setărilor volanului PRO.
- 3** Apăsați complet maneta din stânga a ambreiajului dublu, selectați prima treaptă de viteză folosind schimbătorul de viteze și accelerați la maximum.
- 4** Ținând apăsată complet maneta ambreiajului, rotiți cadranul din dreapta de pe volan pentru a regla valoarea de pe ecran până când vedeți că mașina începe să se miște în joc.
- 5** Apoi, testați demararea urmând instrucțiunile de mai jos și ajustați valoarea până când obțineți tracțiunea dorită pentru joc.

UTILIZAREA AMBREIAJULUI DUBLU

Dacă folosiți sistemul ambreiajului dublu de la o grilă de start dintr-o cursă, puteți obține tracțiune maximă fără a fi nevoie să găsiți punctul de cuplare al pedalei ambreiajului. Acest lucru vă poate oferi un avantaj semnificativ la începutul unei curse. Pentru a folosi sistemul ambreiajului dublu în cadrul jocului:

- 1** La linia de start, apăsați complet ambele manete ale ambreiajului dublu.
- 2** Selectați prima treaptă de viteză folosind butonul Gear Up și apăsați complet pedala de accelerație.
- 3** Imediat ce se aprinde lumina verde pentru începerea cursei, eliberați maneta de ambreiaj din dreapta. La atingerea punctului de cuplare a ambreiajului, mașina ar trebui să demareze.
- 4** Pentru tracțiune maximă, eliberați ușor maneta de ambreiaj din stânga.

Se recomandă să exersați acest ultim pas și să modificați de mai multe ori setările punctului de cuplare pentru a găsi metoda care vi se potrivește. După ce o perfecționați, această caracteristică vă poate ajuta să urcați mai multe locuri în grilă.

***NOTĂ:** În unele jocuri, funcția ambreiajului dublu nu este disponibilă. Puteți găsi lista jocurilor compatibile cu funcția ambreiajului dublu accesând logitechG.com/support/pro-wheel-xb

G HUB ȘI MODELE DE RPM PERSONALIZATE

Software-ul Logitech G HUB activează pe volanul PRO următoarele caracteristici:

- butonul de programare cu profiluri care pot fi asociate jocurilor;
- ajustarea setărilor volanului, cum ar fi unghiul de rotație și eficiența funcției TRUEFORCE;
- crearea de modele personalizate pentru LED-urile RPM;
- editarea profilurilor de joc și a modelelor personalizate ale LED-urilor RPM din memoria internă;
- testarea diferitelor funcții ale volanului.

SETĂRILE SOFTWARE-ULUI G HUB PENTRU VOLAN

Sensibilitatea

Modifică reacția volanului pentru a fi mai mult sau mai puțin sensibil. Menținerea acestui glisor la nivelul 50% va oferi o reacție liniară 1:1. În cazul nivelurilor cuprinse între 51% și 100%, sensibilitatea volanului va crește în jurul mișcării centrale a acestuia. În cazul nivelurilor cuprinse între 0% și 49%, sensibilitatea volanului va scădea în jurul mișcării centrale a acestuia.

Toate celelalte setări corespund celor de pe ecranul setărilor de pe baza volanului și sunt descrise mai sus în manual.

SETĂRI PENTRU LIGHTSYNC/LED RPM DIN G HUB

Volanul de curse PRO are deja setate în memorie o serie de modele de iluminare RPM implicite, care pot fi selectate din G HUB. De asemenea, este posibil ca producătorii jocurilor să fi setat deja LED-urile RPM astfel încât să recreeze comportamentul exact al mașinii pe care o simulează. Totuși, modelele de iluminare existente deja în memoria volanului pot fi editate și personalizate. Astfel, puteți profita de această funcție chiar dacă jucați pe consolă – configurați totul pe PC, salvați în memoria volanului și apoi conectați volanul la consolă.

Puteți copia orice efect, inclusiv pe cele personalizate, folosind pictograma de copiere care apare în dreapta acestuia atunci când îl selectați.

Luminozitatea generală a LED-urilor RPM poate fi modificată cu ajutorul glisorului de sub meniul vertical pentru efecte.

SETAREA MODELULUI RPM PERSONALIZAT

Accesați meniul vertical și alegeți unul dintre efectele de pe dispozitiv, apoi apăsați pe butonul de editare:



În stânga, puteți vedea selectorul de culori. În caseta fiecărei culori, nuanța acesteia se schimbă de la stânga la dreapta, iar luminozitatea se schimbă de sus în jos.

Puteți salva o culoare apăsând pe cercul cu semnul + de sub casetă. Pentru a atribui o culoare unuia dintre LED-uri, trebuie doar să o selectați și apoi să dați clic pe LED în imaginea din dreapta (cursorul se va transforma într-o pictogramă găleată de vopsea, indicând că puteți „vopsi” LED-ul în culoarea respectivă).

Mai jos, este un meniu vertical care conține modelele prestabilite din memoria internă a volanului de curse PRO – trebuie doar să vi-l alegeți pe cel preferat.

Pentru a finaliza procesul, redenumiți modelul ales selectând textul LED-urilor RPM din partea de sus, tastându-vă propriul nume și apoi dând clic pe Save (Salvare) în partea de jos.

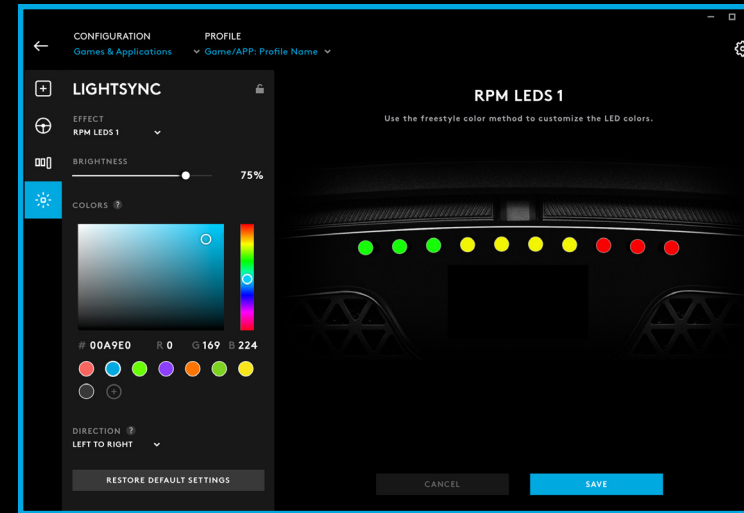

GESTIONAREA PROFILURILOR G HUB ȘI INTEGRATE

În partea de sus a G HUB, aveți două meniuri verticale disponibile: Configurare și Profil.

Meniul Configurare vă permite să modificați profilurile software pentru jocuri din G HUB, dacă doriți, la fel ca în cazul celorlalte produse Logitech G, sau să editați setările din memoria internă.

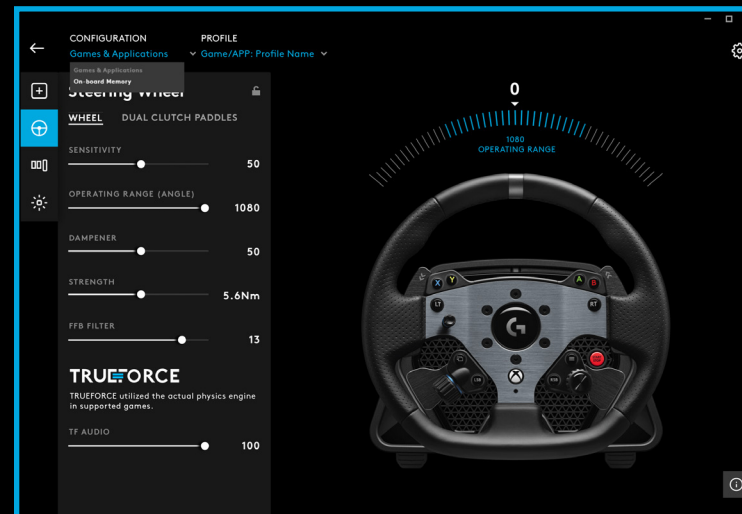

Dacă selectați Jocuri și aplicații în meniul Configurare, meniul vertical Profil va conține toate profilurile existente în G HUB, cele incluse în cadrul actualizărilor G HUB și profilurile personalizate pe care le-ați creat și le-ați asociat unui fișier .exe al programului.

Dacă selectați Memorie internă în meniul Configurare, meniul vertical Profil va conține doar cele 5 profiluri prestabilite din memoria internă:

Toate modificările pe care le faceți setărilor aici, în G HUB, vor fi salvate automat în memoria volanului PRO pentru profilul ales. De asemenea, puteți alege să editați numele profilului. După ce ați selectat un profil, dați clic pe pictograma de editare de lângă Profil, în partea de sus a ecranului. Apoi, puteți introduce noul nume al profilului, care va fi salvat în memoria volanului PRO. Acest nume va rămâne în memorie, astfel încât, dacă veți utiliza ulterior volanul PRO pe o consolă, numele profilului să poată fi găsit.

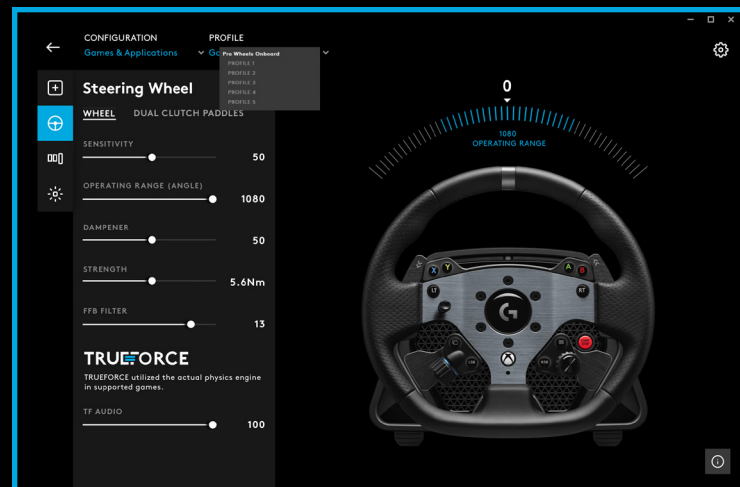

***NOTĂ:** Nu este posibil să modificați setările volanului PRO din G HUB dacă meniul setărilor este deschis pe volan. G HUB va afișa un mesaj de eroare, în care vi se va cere să închideți meniul setărilor de pe volan, dacă detectează că l-ați accesat.

ÎNTREȚINEREA RECOMANDATĂ

Volanul de curse PRO a fost proiectat pentru a funcționa sute de ore și a vă oferi aceeași senzație ca atunci când l-ați folosit prima dată. La fel ca în cazul unei mașini reale, se recomandă curățarea volanului la anumite intervale de timp.

Curățarea periodică (săptămânală)

- Aspirați grila din față a volanului, pentru a îndepărta praful acumulat.
- Curățați volanul peste tot cu o cârpă umedă, fără scame, având grijă să o storceți bine.

La fiecare 200 de ore

Curățați suprafața exterioară a adaptorului de eliberare rapidă de pe baza volanului folosind alcool izopropilic.

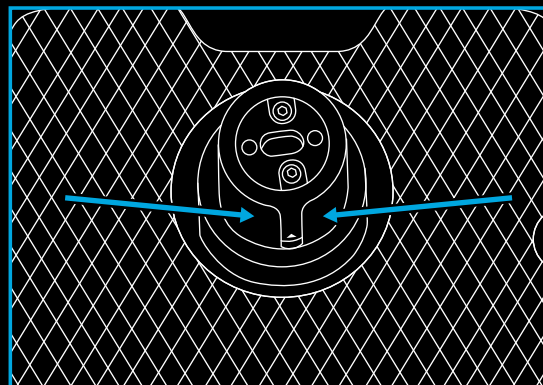

ACTUALIZĂRI DE FIRMWARE

Firmware-ul (cunoscut și ca software încorporat) este codul care controlează toate funcțiile volanului PRO. Periodic, Logitech poate lansa actualizări ale firmware-ului, pentru a îmbunătăți funcționalitatea produsului. Le puteți accesa prin G HUB, care vă va informa când este disponibilă o actualizare.

ÎNTREBĂRI?

logitechG.com/support/pro-wheel-xb

BAĞLANTI

- 1 PC / konsol için USB bağlantısı
- 2 Çevre birimi bağlantı noktaları*
- 3 Güç konektörü

*Not: Standart bir USB bağlantısı değildir. Bu bağlantı noktalarında yalnızca Logitech yarış çevre birimleri işlev gösterir. Diğer USB çevre birimleri işlev göstermez ve bağlanmamalıdır.

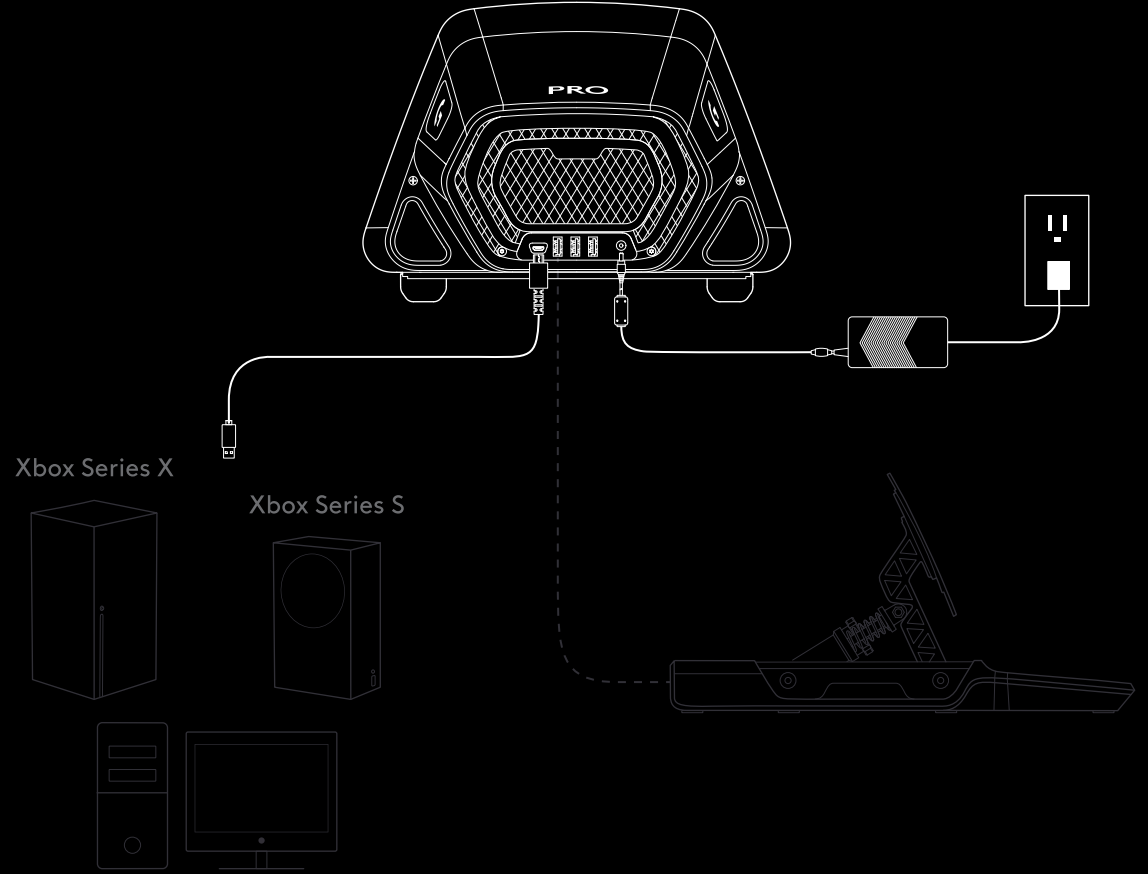

Lütfen, güç konektörünün tam yerleştirildiğinden emin olun; aksi takdirde, PRO Direksiyonunuz doğru işlev göstermeyebilir. Konektörü yerleştirirken ufak bir tık sesi duyabilirsiniz fakat konektör tam olarak yerleşinceye kadar itmeye devam edebilirsiniz. Konektörü yerleştirirken aşırı güç kullanmayın.

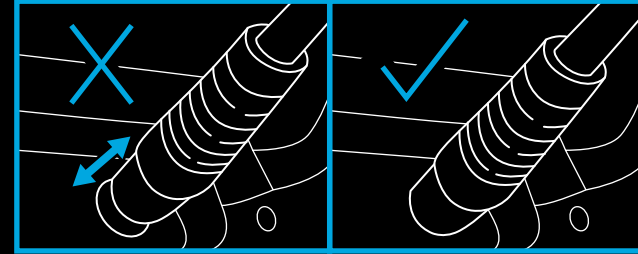

YÜKLEME

1 MASA

1a. Direksiyon tabanını masanıza yerleştirin ve altındaki ayakların köşeye hizalandığından emin olun.

1b. Kelepçeyi öndeki deliğe yerleştirin.

1c. Çevirme kolunu ayarlayarak kelepçeyi sıkıştırın.

Kelepçe masayla temas ettiğinde doğru kelepçe sıkılığını elde etmek için yalnızca yarım ya da bir tam tur daha çevirmeniz gerekir. Fazla sıkıştırmayın.

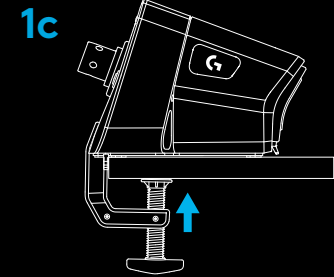
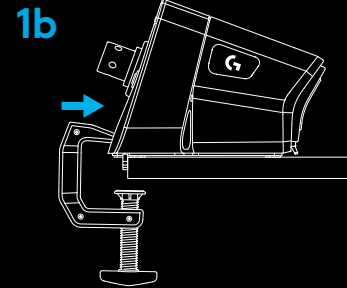
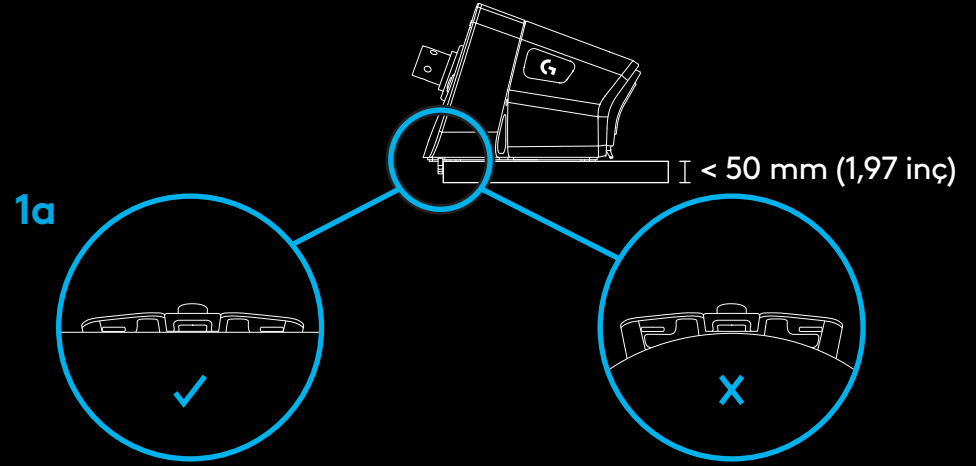

***Not:** Ayrıca masanızın yapısını ve yüksek torklu bir direksiyonu kelepçeyle oturtmaya uygunluğunu da göz önünde bulundurun. Bazı masalar içi boş bir yapıya sahip olabiliyor, örneğin bir üst parça malzemesine ve bir alt parçaya sahip masalar gibi. Bu parçalar genellikle ince olur ve direksiyon kelepçeyle yerine oturtulurken uygulanan kuvvete dayanamayabilirler. Logitech, PRO Direksiyonunuzu yalnızca MDF veya tahta gibi sağlam malzemeden yapılan bir masaya kelepçeyle oturtmanızı önerir.

2 YARIŞ KOLTUĞU

2a. Direksiyonunuzu birçok yarış koltuğuna yerleştirmek için PRO Yarış direksiyonunun altındaki üç civata deliğini kullanın.

- Direksiyon tabanında maksimum 15mm olacak derinliğe sahip 3 adet M6X1 civataya ihtiyacınız olacaktır. Direksiyon tabanını yerleştireceğiniz yüzeyin kalınlığını da hesaba katmayı unutmayın.
- Bu ölçüden daha uzun bir civata kullanmak direksiyon birimine zarar verecektir, bu yüzden civataların direksiyon tabanının çok içine girmediğinden emin olmak için pul kullanın.
- Yalnızca elinizle sıkmanız yeterlidir. Civataları sıkmak için elektrikli aletler kullanmayın.

2b. Yarış koltuğuna yerleştirirken kelepçe deliğini kapatmak için verilen kapağı kullanabilirsiniz.

2a

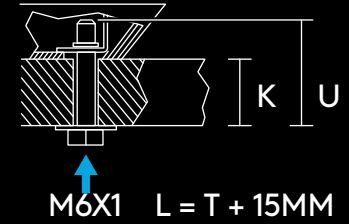
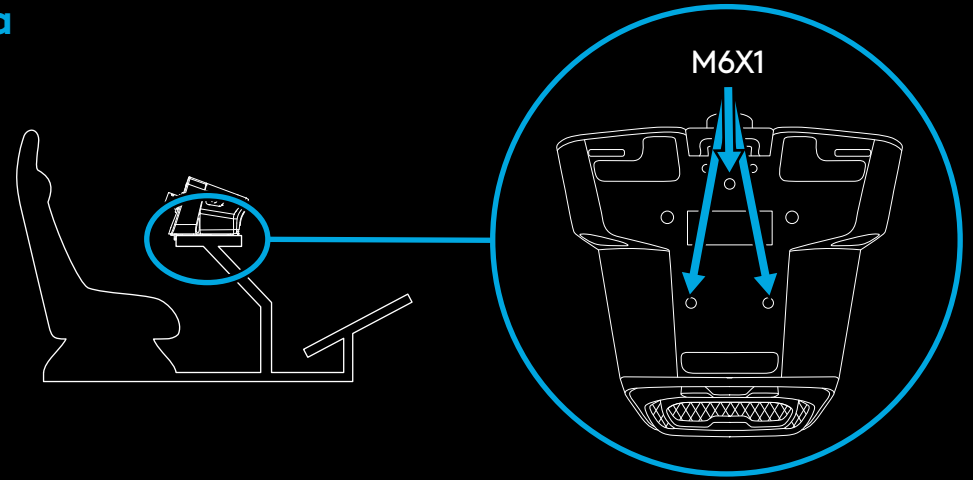

UYARI: Yarış koltuğunuza otururken veya koltuktan kalkarken direksiyon çemberinden destek almayın, çünkü bu PRO Racing Wheel'inize zarar verebilir.

2b

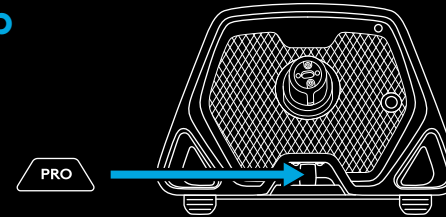

3 DİREKSİYON ÇEMBERİNİ YERLEŞTİRME

- 3a. Gövdenin doğru hizalandığından emin olarak direksiyon çemberini, direksiyon tabanına bağlayın.
- 3b. Yarış koltuğuna yerleştirirken kelepçe deliğini kapatmak için verilen kapağı kullanabilirsiniz.
- 3c. Hızlı çıkarılabilen halkanın pozisyonuna kitlendiğini duyana kadar direksiyon çemberini direksiyon tabanındaki gövdeye doğru ittirin.

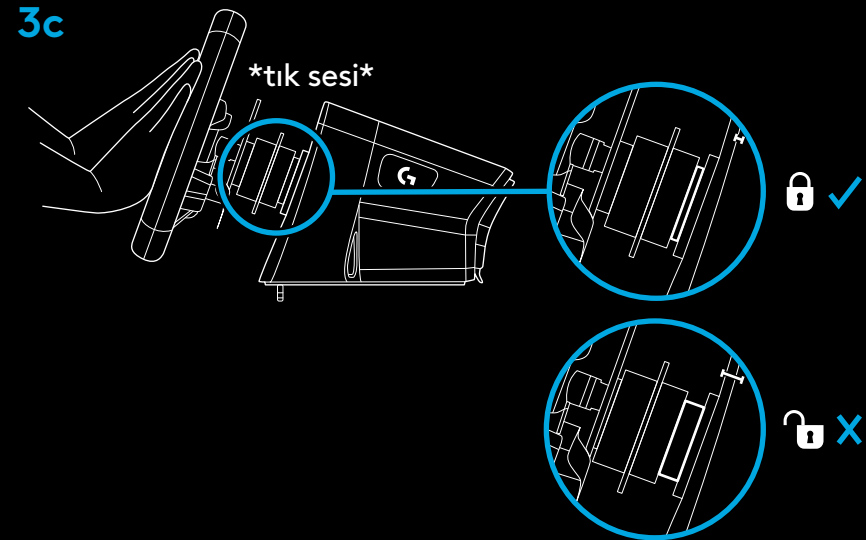
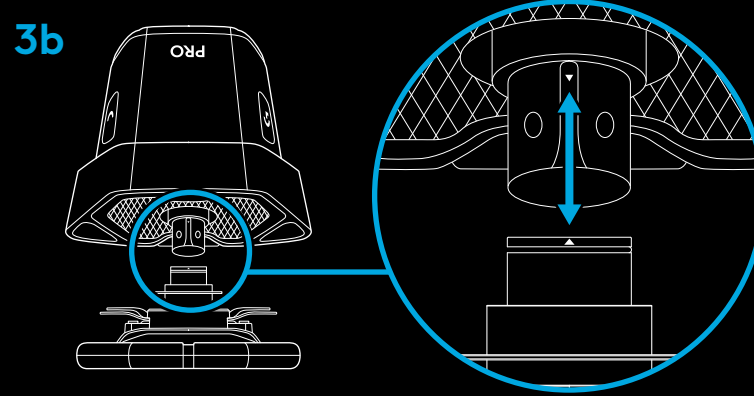
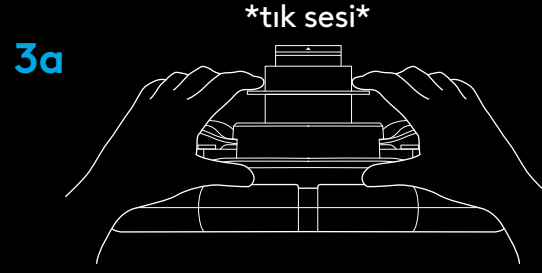

AÇMA VE YAZILIM

1 Direksiyon tabanının önündeki Güç düğmesine basarak direksiyonu açın. Direksiyon çemberi kalibrasyonunu kontrol etmek için hafifçe dönecek ve sonra kendini ortalayacaktır.

2 Daha sonra direksiyon tabanındaki ayarlar ekranı hangi platformda oynamak istediğinizi seçmenizi isteyecektir.

3 Platformu seçmek için direksiyon üzerindeki sol ya da sağ kadranı kullanın ve sonra seçimini yapmak için tık sesi gelene kadar kadranı ittirin.

- Konsolunuzda oynamak için sadece seçtiğiniz uygun bir oyunu başlatın ve yarışmaya başlayın.
- PC üzerinde öncelikle www.logitechG.com/GHUB adresinden Logitech G HUB yazılımının son sürümünü indirip yüklemeniz gerekmektedir. Yüklendikten sonra seçtiğiniz oyunda yarışmaya başlayabilirsiniz. Bazı oyunların direksiyon işlev göstermeye başlamadan önce oyunun kontrol ayarlarında direksiyonu yapılandırmanızı gerektirebileceğini unutmayın.

Ayrıca bazı oyunlarda direksiyonun çalışması için gerekli olan veya kurulumu kolaylaştıran G923 uyumluluk modunu kullanmak isteyebilirsiniz. Bu moda nasıl erişebileceğiniz hakkında detaylara kılavuzun ayarlar ekranını kapsayan bölümünden ulaşabilirsiniz.

İşiniz bittikten sonra direksiyonu kapatmak için güç tuşuna 2 saniye boyunca basılı tutun.

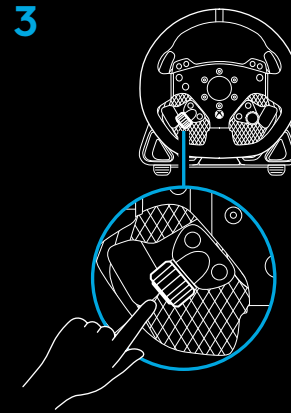
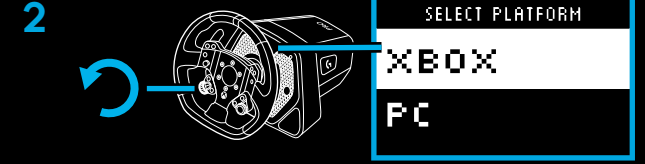
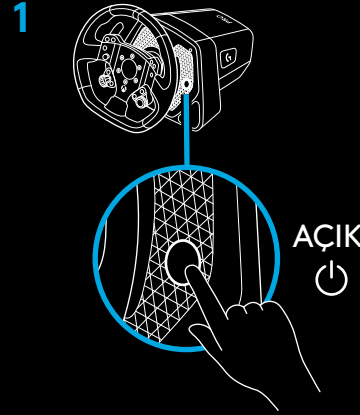

www.logitechG.com/ghub

ÖZELLİKLER

- 1 Vites Küçült
- 2 Y, X ve LT düğmeleri
- 3 Yön Tuşları
- 4 Görünüm ve LSB düğmeleri
- 5 Sol Çift Debriyaj Pedalları
- 6 Sol Ayar Kadranı ve düğme*
- 7 Vites Büyüt
- 8 A, B ve RT düğmeleri
- 9 Menü ve RSB düğmeleri
- 10 Sağ Çift Debriyaj Pedalları
- 11 Sağ Ayar Kadranı ve düğme*
- 12 Xbox düğmesi

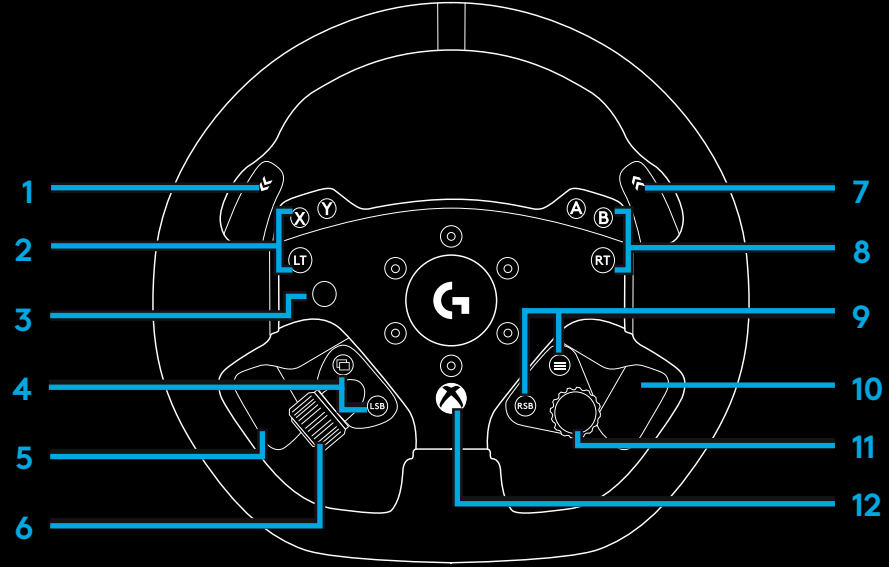

- 1 OLED Ayarlar ekranı ve RPM LED'ler
- 2 Ayarlar düğmesi
- 3 Güç Düğmesi
- 4 Kelepçe boşluk kapağı

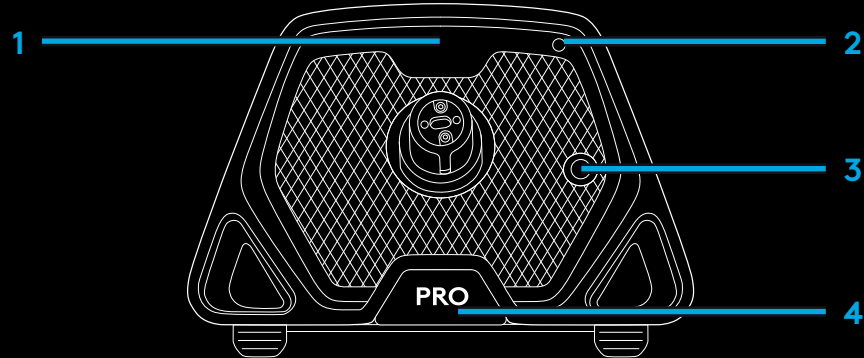

GÜÇ TEPKİSİ

Logitech G Pro Yarış Direksiyonunuz, desteklenen oyunlar ve sistemlerde güç tepkisi sağlayan bir doğrudan sürücülü motor içerir. Desteklenen oyunlarda, güç geri bildirimine ilişkin yeni nesil yaklaşımımızın keyfini çıkarabilirsiniz: TRUEFORCE.

TRUEFORCE yüksek tanımlı, gerçek zamanlı güç tepkisi sağlamak için oyunun fiziksel efektleri ve sesiyle doğrudan entegre olur. Tekerlek tutuşu, süspansiyon, ağırlık, beygir gücü ve hatta eşsiz motor sesi rezonansı, anında ve doğru biçimde direksiyondan hissedilir.

Desteklenen oyunların listesi için logitechG.com/support/PRO_Wheel_xb adresini ziyaret edin.

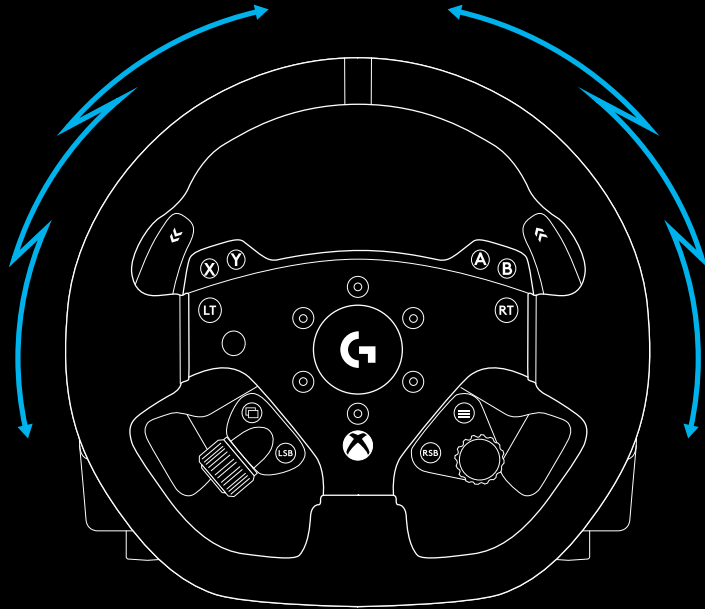

***NOT:** Direksiyonunuzdaki doğrudan sürücülü motor yüksek seviyelerde tork (11 Nm kadar) üretebilir. Lütfen, direksiyonu kullanırken dikkatli olun ve güç tepkisini direksiyonu kullanan kişinin sınırları dahilinde ayarlayın.

Bu ürün küçük çocukların kullanımına yönelik değildir.

Bir simülasyon oyununda yarışırken aracı çarparsanız direksiyon kendini elinizden çekebilir. Direksiyon hareket ederken durdurmaya çalışmayın çünkü yaralanmanıza neden olabilir. Genellikle oyunu durdurarak direksiyonu durdurabilirsiniz. PC'de oynarken bunu genellikle klavyenizi kullanarak yapabilirsiniz (bu genellikle Escape tuşu olabilir, fakat oyuna göre değişiklik gösterebilir). Konsoldayken direksiyonunuzun USB kablosunu konsoldan çıkarmanız gerekebilir.

Ağır kullanım altında direksiyonun arkasındaki hava çıkış deliğinden hafif bir koku alabilirsiniz. Bu normal bir durumdur ve zamanla geçecektir.

Ek olarak, maksimum tork seviyesinde fazla uzun yarış seansları gerçekleştirirseniz, direksiyonun belirli kısımları ısınabilir, özellikle direksiyondaki hızlı çıkarılabilen halka ve direksiyon tabanındaki hızla çıkarılabilen adaptör ısınabilir. Böyle durumlarda direksiyon çemberini çıkarmadan ve / veya direksiyon tabanını bulunduğu yerden çıkarmadan PRO direksiyonunuzun soğumasını beklemeniz gerekmektedir.

AYARLAR

Ayarlar menüsüne erişmek için direksiyon tabanındaki Ayarlar düğmesine basın. Ayarlar menüsünde 5 farklı yerleşik profilde direksiyonunuz (ve takılıysa pedallar) için farklı ayarlar yapılandırabilirsiniz veya bir PC'ye bağlıysa G HUB kullanarak mevcut aktif profili doğrudan ayarlayabilirsiniz. Sonrasında oyun değiştirirken (hatta aynı oyunda araba değiştirirken) kolayca profiller arasında geçiş yapabilirsiniz. Tüm ayarlar "canlı şekilde ayarlanabilir" ve ayarlamayı bitirir bitirmez etki edecektir.

5 farklı yerleşik profil G HUB kullanılarak tekrardan adlandırılabilir. Konsolda yarışıyorsanız, PRO direksiyonunuzu PC'ye bağlayabilir ve yerleşik profilleri yeniden adlandırabilirsiniz ve bu adlar konsolunuza yeniden bağlandığınızda mevcut olacaktır.



Menüde Gezinti

Menüleri yukarı/aşağı kaydırmak ve ayar ayarlamak için direksiyondaki ayar kadrantlarını kullanın. Bir seçimi seçmek veya doğrulamak için kadrana basın.



Profil

Direksiyon için aktif profili deęiřtirin. 5 yerleřik profil arasından seim yapabilirsiniz. PC'de G HUB adlı ek bir seeneęiniz vardır; bu seeneęi seerseniz, direksiyon G HUB'da mevcut olarak aktif olan profildeki ayarları kullanacaktır. Ayarlar ekranını kullanarak direksiyondaki ayarların herhangi birine ayarlamalarda bulunursanız, bu deęiřiklikler G HUB'da mevcut aktif olan profile yansıtılacaktır.

Yerleřik profillerin adları G HUB kullanılarak deęiřtirilebilir.



Kuvvet

Direksiyonda hissedilen g tepkisinin genel kuvvetini 1 ve 11Nm tork arasında ayarlamanıza olanak saęlar.



TF Ses

TRUEFORCE destekleyen oyunlar için Ses efektlerinin kuvvetini ayarlar. Ses efektleri; motor sesi, lastik tutuşu veya yol yüzeyi gibi yarış oyununuzun farklı özelliklerini tekrar edecektir.



***NOT:** Trueforce Ses ayarını genellikle Trueforce'un sağladığı ek verileri almaya yetecek kadar fakat genel deneyiminizi bozmayacak şekilde yeterli ve düşük bir seviyede ayarlamanız önerilmektedir. Gerçek bir arabanın direksiyonunda deneyimlediğiniz titreşim seviyesini düşünün ve ayarlarda da bunu hedefleyin. Bazı oyunlar kontrol ayarları menülerinde bireysel ses birimlerini ayarlamanıza olanak sağlayarak ek kontrol seviyeleri sağlarlar; ör. motor, lastik ve yol sesini ayrı tutmak gibi.

Güç Tepkisi Filtreleme

Tüm sürüş simülasyonları fizik ve güç tepkisini farklı hızlarda çalıştıracaktır, bazıları 60Hz'de çalıştırırken diğerleri 300Hz veya daha fazlasında çalıştırabilir. Yüksek seviyede hassas bir doğrudan sürücülü direksiyonla simülasyonun çalıştıramayacağı frekansları filtrelemek isteyebilirsiniz. Bu ayarı varsayılan OTOMATİK ayarda bırakırsanız, bu ayar simülasyonların büyük çoğunluğunu kapsayacaktır ve daha yumuşak bir deneyim sağlayacaktır. Dilerseniz, bunu ayarlardan manuel olarak 1 (en düşük filtre) ve 15 (maksimum filtre) arasında ayarlayabilirsiniz, bu da bazı oyunların sağladığı daha küçük efektleri hissetmenize olanak sağlar, fakat güç tepkisi sırasında gürültü biraz daha artar.



Sönümleyici

Bu ayar, direksiyonu hissiyatını daha gerçekçi hissettirecek şekilde değiştirmenizi sağlar. Doğrudan Sürücülü direksiyonlar, eski güç tepkili direksiyonlardan çok daha hassastır, bu da TRUEFORCE'u desteklemeyen eski oyunları çalıştırırken bazı sıra dışı durumlara neden olabilir. Bu durum en çok bir pistin düz kısmında sürerken yaşanabilir. Bazı oyunlarda direksiyonun merkez etrafında hızla sola ve sağa hareket ettiği hissine kapılabilirsiniz. Bu durum, direksiyonun oyunun ona merkezde kalmasını bildiren sinyallere verdiği tepkidir, fakat direksiyon hassasiyetinden dolayı fazla tepki verebilir. Bir Sönümleyici seviyesi ayarlayarak bu durumu filtreleyebilirsiniz, fakat unutmayın ki sönümleyici seviyesini artırdıkça direksiyon da daha az hassas hale gelecektir. Bu yüzden direksiyonun seviyesini etkilemekten kaçınmak için bu ayarı mümkün olduğunda düşük tutmanızı öneriyoruz.



Açı

Direksiyonun genel çalışma açı aralığını değiştirin. Birçok oyun için bu ayarı 1080 derece de bırakmalısınız ve oyunlar kullandığınız arabaya göre doğru rotasyon açısı aralığını ayarlayacaktır. Oyun kendi ayarlamıyorsa veya oyunun ayarını geçersiz kılmak istiyorsanız, bu seçenek size yardımcı olacaktır.



Fren Kuvveti

Bu ayar yalnızca PRO Direksiyona uyumlu bir pedal seti bağlıysa erişilebilir hale gelir. Bu ayar %100 frenleme elde edebilmemiz için gerekli kuvvet seviyesini ayarlamanıza olanak sağlar. Seviyeyi ayarlarken, eksen çıkışını görmek için fren pedalına basabilirsiniz, böylece tercihinize göre ayarlamayı kolaylaştırabilirsiniz.



L Pedal / R Pedal Modu

Çift Debriyaj Pedalları, birkaç farklı eksen den birine atanabilir:

Debriyaj

Gaz

Fren

El Freni

Eksen A

Eksen B

Eksen A/B, normal simülasyon yarış senaryoları dışında diğer işlevselliklere atanabilecek (ör. sola / sağa bak) bir çift spesifik olmayan eksen dir. Konsol oyunlarında bu özellik için destek yapımcıya bağlıdır.

Gaz ve Fren, farklı şekillerde yetenekli oyuncuların daha iyi kontrol için gerekli olan bu işlevler yerine temel analog kontrollerini kullanarak simülasyon yarışlarına katılabilmelerine olanak sağlar.

El freni kontrolü, drift ve ralli yarışları için kilit bir gerekliliktir.

Debriyaj, direksiyonda çift debriyaj işlevselliğini etkinleştirmeye olanak sağlar. Çift debriyaj, yarışlarda grid başlangıçlarında maksimum çekiş ve kalkış hızı sağlayacak bir kalkış desteği olarak düşünülebilir.

***NOT:** Çift Debriyaj işlevselliğinin çalışması için iki pedalında Debriyaj işlevine atanması gereklidir.

Konsol oyunlarında El Freni, Eksen A ve Eksen B işlevleri yanıt vermeyebilir, çünkü bu işlevler için desteğin oyun yapımcısı tarafından eklenmesi gereklidir.



Debriyaj Kavraması

Çift Debriyaj pedallarının eksen değerini oynadığınız oyuna/ kullandığınız arabaya göre ayarlamak ve muhteşem kalkışlar gerçekleştirmek için bu ayarı kullanın. Daha fazla ayrıntı için kılavuzun sonraki bölümüne bakın.



RPM Modu

RPM LED'leri aralarından seçebileceğiniz birkaç ön ayar düzenine sahiptir. Ek olarak, G HUB ile kendi özel düzenlerinizi oluşturabilir ve direksiyonun yerleşik belleğine kaydedebilirsiniz.



RPM Parlaklığı

RPM LED'lerinin genel parlaklık seviyesini ayarlar.



Ana Ekran

Direksiyon veya pedalların ayarlarını değiştirmiyorken Ayarlar ekranında ne gösterildiğini değiştirmek için buradaki seçenekleri kullanabilirsiniz. PRO Direksiyonunuzdaki Ayarlar ekranında dört görüntüleme modu vardır

- 1 Dinamik
- 2 Test
- 3 Profil
- 4 Tork

Dinamik

Ekran işlevselliği için potansiyel gelecek güncellemeleri destekler.
Test işlevi varsayılan ayardır.

Test

Varsayılan olarak direksiyonu açtığınızda ve bir yarış oyunu çalışmadığı sırada ekran Test ekranını gösterecektir. Bu ekranda direksiyonu, çift debriyaj pedallarını hareket ettirebilir ve eksen yanıtını görmek için uyumlu bir pedal setinin (takılıysa) pedallarına basabilirsiniz.

Profil

Direksiyonu mevcut olarak hangi profile ayarladığınızı gösterir.

Tork

Direksiyonun canlı ve ortalama tork çıkışını gösterir.

Uyumluluk Modu:

Özellikle PC'de bazı yarış oyunları PRO Direksiyonu otomatik olarak tanımayabilir. Bu durum meydana geldiğinde genellikle oyunun kontrollerini tekrardan yapılandırabilirsiniz ve çalışması için PRO Direksiyonu atayabilirsiniz, fakat bazı oyunlarda G923 uyumluluk modunu etkinleştirmek daha kolay olabilir.

Uyumluluk modunda G923 seçeneğini seçtiğinizde direksiyon yeniden başlayacak ve PC'nizde/konsolunuzda G923 direksiyonu gibi gözükcektir. Böylece G923 için yerel desteğe sahip oyunlar otomatik olarak direksiyonu çalışacak şekilde ayarlayacaktır (ayrıca direksiyona bağlı uyumlu bir pedal setinizin olması da gereklidir).

G923 modunda yukarıda bahsedilen birçok ayar mevcut değildir. Kuvveti, Güç Tepkisi (FFB) Filtresini, Sönümleyiciyi ve Fren Kuvvetini ayarlayabileceksiniz. Fakat kalan tek seçenek Uyumluluk Modu olacaktır, bu seçeneği kullanarak direksiyonu geri orijinal PRO Direksiyon moduna geçirebilirsiniz. Çift Debriyaj pedalları bu modda yalnızca Gaz ve Fren olarak işlev görecektir. Bu yüzden direksiyon setinin tüm özelliklerine her zaman erişebilmek için mümkün olduğunda PRO Direksiyon modunda kalmanız önerilmektedir.

Platform

PRO Direksiyonunuzu her açtığınızda varsayılan olarak size her zaman hangi platformu kullanmak istediğinizi soracaktır. Bunun olmasını istemiyorsanız, direksiyonun her zaman bir modda açılmasını sağlayabilirsiniz (örneğin, yalnızca PC'de oynuyorsanız). Platform ayarı bir dizi seçeneğe sahiptir:

- Başlangıçta (varsayılan)
- Konsollar (sahip olduğunuz PRO Direksiyon sürümüne göre bu seçenekler değişecektir)
- PC

Yalnızca dilediğiniz seçeneği seçin ve direksiyonunuz bir sonraki açılışında o seçeneği sizin için otomatik olarak seçecektir.

ÇİFT DEBRİYAJI AYARLAMA

- 1 Kullanmak istediğiniz oyunda seçtiğiniz arabada pratik veya zamana karşı yarış modunu başlatın.
- 2 PRO Direksiyonunuzun Ayarlar ekranında D Debriyaj Kavraması ayarına gidin.
- 3 Sol Çift Debriyaj Pedalına tamamen basın ve vites pedalını kullanarak 1. vitesi seçin ve tam gaz verin.
- 4 Çift Debriyaj Pedalını tam basılı tutarken arabanın ekranın içine doğru hareket etmeye başladığını görene kadar görüntüdeki değeri ayarlamak için direksiyondaki sağ ayarlama kadranını kullanın.
- 5 Şimdi, aşağıdaki talimatları kullanarak kalkış denemesi yapın ve oyunda elde ettiğiniz çekişten memnun kalana kadar değeri ayarlayın.

ÇİFT DEBRİYAJI KULLANMA

Grid başlangıcında çift debriyaj sistemi kullanmanız, debriyaj pedalınızın kavrama noktasını bulmanıza gerek kalmadan maksimum çekiş elde etmenizi sağlar ve bu da size yarış başlangıcında önemli bir avantaj sağlar. Oyunda çift debriyaj sistemini kullanmak için:

- 1 Yarış başlangıcında Çift Debriyaj Pedallarının ikisine de tam basın.
- 2 Vites Büyütme Pedalını kullanarak 1. vitesi seçin ve gaz pedalına tam basın.
- 3 Yarış başlangıcı için yeşil ışık yanar yanmaz sağ Çift Debriyaj Pedalını bırakın. Debriyajın kavrama noktası bağlantı kurduğundan araba hareket etmeye başlar.
- 4 Maksimum çekiş elde etmek için sol Çift Debriyaj Pedalını yumuşak bir şekilde bırakın.

Size uyan yöntemi bulmak amacıyla birkaç kez bu son adım için alıştırmaya yapmanız ve kavrama noktası ayarını değiştirmeniz yararlı olur. Tam olarak istediğiniz ayarı bulduğunuzda bu özellik başlangıç çizgisinde sizi birkaç sıra yukarı taşıyabilir.

***NOT:** Çift debriyaj fonksiyonu bazı oyunlarda desteklenmez. Çift debriyaj özelliğini destekleyen oyunların listesini logitechG.com/support/pro-wheel-xb adresinde bulabilirsiniz.

G HUB VE ÖZEL RPM DÜZENLERİ

Logitech G HUB, PRO Direksiyonda aşağıdaki özellikleri sağlar:

- Oyunlara bağlayabileceğiniz profillerde tuş programlama
- Dönüş Açısı ve TRUEFORCE kuvveti gibi direksiyon ayarlarını değiştirme
- Özel RPM LED düzenleri oluşturma
- Yerleşik bellekteki oyun profilleri ve özel RPM LED düzenlerini düzenleme
- Direksiyonun çeşitli eksenlerini test etme

G HUB LIGHTSYNC/ RPM LED AYARLARI

PRO Yarış Direksiyonu hafızasında bir dizi varsayılan RPM ışık düzenlerine sahiptir ve bunlara G HUB içerisinden erişilebilir. Ayrıca, oyun yapımcıları oyundaki arabanın davranışını yansıtmak için istekleri dâhilinde doğrudan RPM LED'lerini ele alabilirler. Bununla birlikte, direksiyonun hafızasında mevcut olan özel ışık düzenlerini de düzenleyebilirsiniz. Bu, konsol kullanıcılarının da bu özellikten faydalanmasına olanak sağlar. Gerekli tüm ayarları Windows PC'nizde yapın, direksiyon hafızasına kaydedin ve sonra konsolunuza bağlayın.

Kendi özel efektlerinizde dâhil olmak üzere tüm efektler seçtiğiniz efektlerin sağında gözüken kopyalama simgesi kullanılarak kopyalanabilir.

RPM LED'lerinin genel parlaklığı, efektlerin açılır menülerinin altındaki kaydırıcı kullanılarak değiştirilebilir.

G HUB DİREKSİYON AYARLARI

Hassasiyet

Hassasiyetin daha fazla veya daha az olması için direksiyonun çıktı yanıtını değiştirir. Bu kaydırıcı %50'de bırakıldığında 1:1 oranında lineer çıkış sağlar. %51 ve %100 aralığı, direksiyonun merkez hareketinin hassasiyetini giderek artırır. %0 ve %49 aralığı, direksiyonun merkez hareketinin hassasiyetini giderek azaltır.

Bunlarla eşleşen diğer tüm ayarlar direksiyon tabanındaki Ayarlar ekranında mevcuttur ve kılavuzda daha önce açıklanmıştır.

ÖZEL RPM DÜZENİ AYARLAMA

Açılır menüye tıklayın ve Cihazdaki Efektler'den birini seçin sonra düzenle düğmesine tıklayın:



Solda renk seçimini görebilirsiniz. Ana renk bölümünde rengin tonu dikdörtgenin solundan sağına ve rengin parlaklığı ise yukarısından aşağısına doğru değişir.

Dikdörtgenin altında + işareti bulunan halkaya tıklayarak rengi kaydedebilirsiniz. LED'lerden birine bir renk atamak için sadece rengi seçin ve sağdaki görüntüden LED'in üstüne tıklayın (mouse simgesi, LED'i o renge "boyayabileceğinizi" göstermek için bir boya kovalasına dönüşecektir).

Onun altında PRO Yarış Direksiyonu ile birlikte gelen önceden ayarlı düzenlerin bulunduğu açılır bir menü bulunur. Dilediğinizi seçin.

Bitirmek için üstteki RPM LED'leri yazısını seçerek düzene yeni bir ad verin, kendi adınızı yazın ve sonra en altta Kaydet seçeneğine tıklayın.

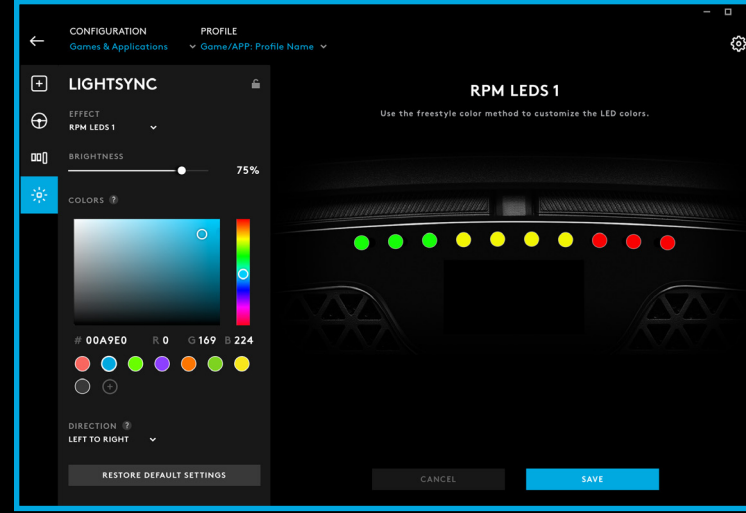

G HUB VE YERLEŐİK PROFİLLERİ YÖNETMEK

G HUB'ın en üstünde iki açılık menü mevcuttur: Yapılandırma ve Profil.

Yapılandırma, aynı diğer Logitech G ürünlerinde olduğu gibi, G HUB içinde oyunlar için yazılım profillerini ayarlamayı seçmenize veya yerleşik bellekteki ayarları düzenlemenize olanak sağlar.

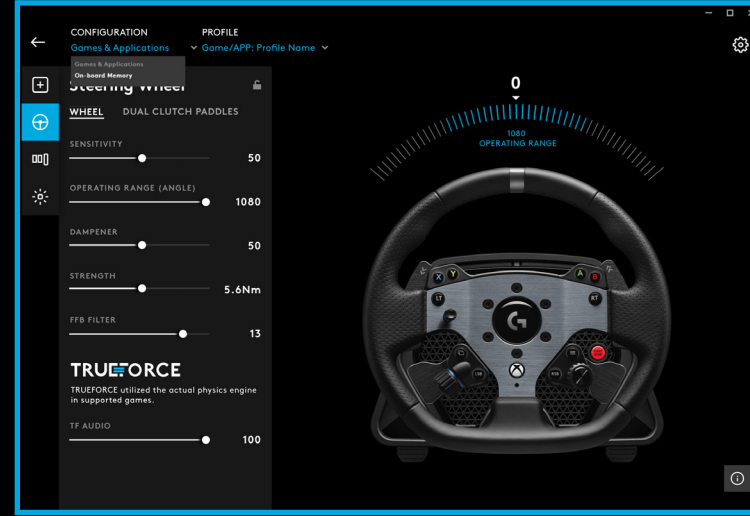

Yapılandırma menüsünde Oyunlar ve Uygulamalar seçildiğinde Profil açılır menüsü G HUB'da mevcut olan tüm profilleri içerecektir. Bu profillere G HUB güncellemelerinin bir parçası olanlar veya kendi yarattığınız ve bir programın .exe dosyasına bağladığınız özel profiller de dâhildir.

Yapılandırma menüsünde Yerleşik Bellek seçildiğinde Profil açılır menüsü yalnızca 5 yerleşik hafıza yuvasını içerecektir:

Ayarlara G HUB'da yaptığınız herhangi bir değişiklik seçili profil için PRO Direksiyonun hafızasına otomatik olarak kaydedilecektir. Profilin adını da düzenlemeyi seçebilirsiniz. Bir profili seçtiğinizde ekranın en üstünde Profilin yanındaki düzenle simgesine tıklayın. Daha sonra değiştirmek istediğiniz profil adını yazabilirsiniz ve bu değişiklik PRO Direksiyona kaydedilecektir. Bu değişiklik hafızaya yazılacaktır, böylelikle PRO Direksiyonu bir konsolda kullandığınızda o profil adı mevcut olacaktır.

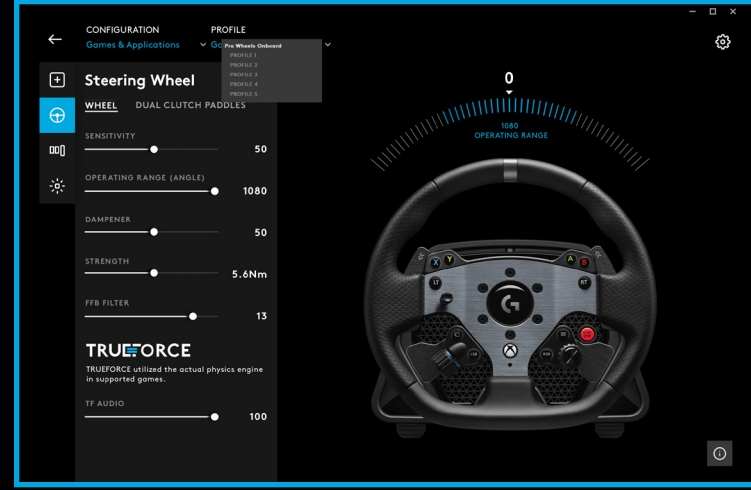

***NOT:** Direksiyonda ayarlar menüsü açıksa G HUB'ı kullanarak PRO Direksiyon ayarlarında değişiklik yapmak mümkün değildir. G HUB, ayarlar menüsüne erişildiğini tespit ederse direksiyondaki ayarlar menüsünü kapatmanızı isteyen bir hata mesajı gösterecektir.

ÖNERİLEN BAKIM

PRO Yarış Direksiyonunuz yüzlerce saat çalışmaya devam edecek ve ilk kullanmaya başladığınız zamanki kadar iyi hissettirecek şekilde tasarlanmıştır. Gerçek arabanızda olduğu gibi, bazı basit ve yarı düzenli bakımlar yaparak direksiyonunuzu temiz tutmanız önerilir.

Düzenli bakım (haftalık)

- Toz birikimini önlemek için direksiyon tabanının ön ızgarasını süpürgeyle temizleyin.
- Gövdeyi ve direksiyon çemberini suyunu iyice sıktığınızdan emin olduğunuz nemli ve tüy bırakmayan bir bezle silin.

Her 200 saatte bir

Direksiyon üzerindeki hızlı çıkarılan adaptörün dış çevresini izopropil alkol içeren bir mendil kullanarak temizleyin.

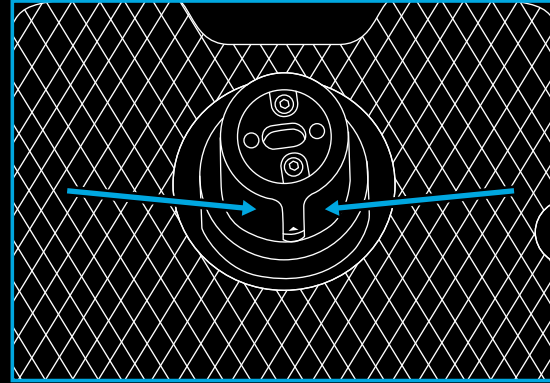

FABRİKA YAZILIMI GÜNCELLEMELERİ

Fabrika yazılımı (tümleşik yazılım olarak da bilinir) PRO Direksiyonunuzun tüm işlevlerini kontrol eden koddur. Logitech, işlevselliği iyileştirmek için belirli aralıklarla fabrika yazılımına güncellemeler yayınlayabilir. Bu güncellemelere, bir güncelleme olduğunda sizi bilgilendirecek olan G HUB aracılığıyla ulaşabilirsiniz.

SORULARINIZ MI VAR?

logitechG.com/support/pro-wheel-xb

إمكانية الاتصال

- 1 اتصال عبر منفذ USB بجهاز الكمبيوتر الشخصي / وحدة التحكم
- 2 منافذ الأجهزة الطرفية*
- 3 موصل التيار الكهربائي

*ملاحظة: ليست اتصالًا قياسيًا عبر منفذ USB. لن تعمل إلا أجهزة Logitech الطرفية للسباقات مع هذه المنافذ. لن تعمل أجهزة USB الطرفية الأخرى ولا يجب توصيلها.

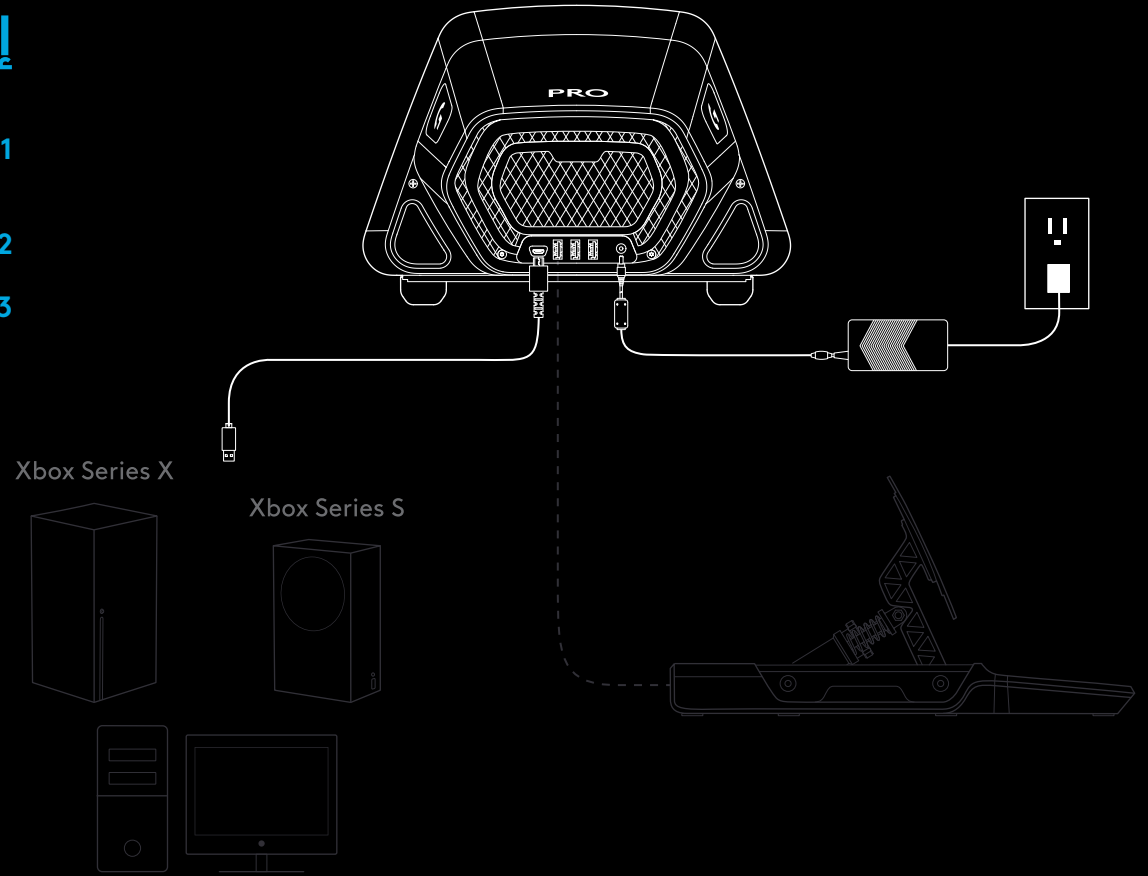

يُرجى التأكد من إدخال موصل التيار الكهربائي بالكامل؛ وبخلاف ذلك، قد لا تعمل عجلة المحترفين PRO بشكل صحيح. بينما تُدخل موصل التيار الكهربائي، قد تسمع صوت نقرة بسيطة، ولكن يمكنك الاستمرار في الضغط حتى يتم إدخال الموصل بالكامل. لا تضغط بقوة مفرطة لإدخال الموصل.

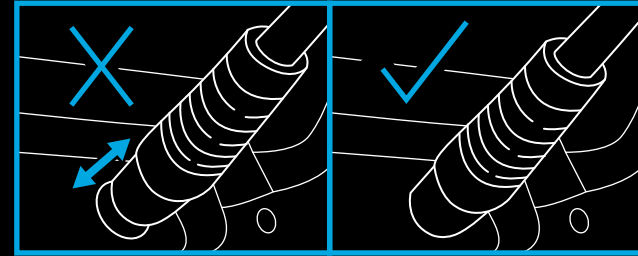

التركيب

مكتب

1a. ضع قاعدة العجلة على مكتبك وتأكد من محاذاة القدمين في الأسفل مقابل الحافة.

1b. أدخل المشبك في الفتحة الموجودة في المقدمة.

1c. أحكم ربط المشبك عن طريق ضبط مقبض المسمار. بمجرد ملامسة المشبك للمكتب، فإنك تحتاج فقط إلى ما بين نصف لفة ولفة كاملة للمقبض لتحقيق المستوى الصحيح من التثبيت بالمشبك. لا تبالغ في الربط.

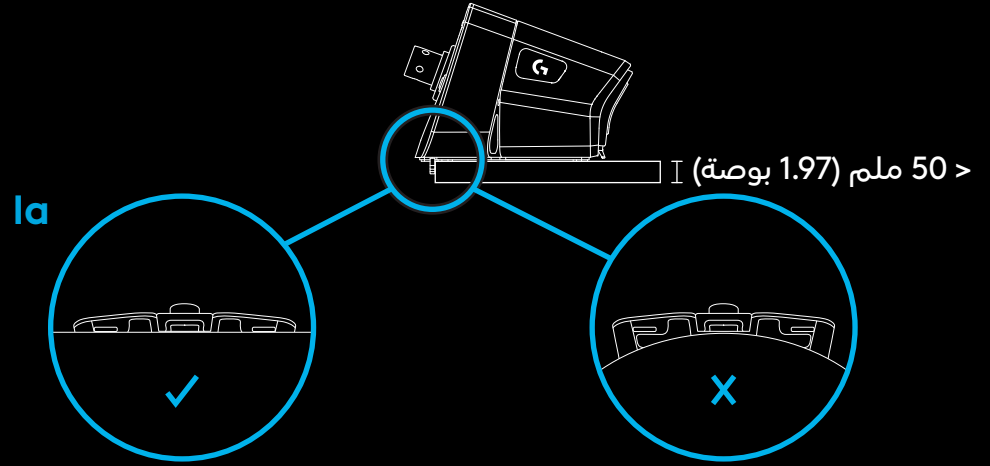

*ملاحظة: كن على دراية أيضًا بهيكل مكتبك ومدى ملاءمته لتثبيت عجلة عزم دورانها مرتفع عن طريق المشبك به. بعض المكاتب يكون هيكلها ذا مركز مجوف، على سبيل المثال، حيث توجد قطعة علوية من المادة وقطعة سفلية، وغالبًا ما تكون هذه القطع رفيعة ومن غير المرجح أن تتحمل القوى المطبقة عند تثبيت العجلة بالمشبك في مكانها الصحيح. لا تُوصي Logitech إلا بتثبيت عجلة المحترفين PRO الخاصة بك عن طريق المشبك بمكتب مصنوع من مادة صلبة، مثل الألواح اللييفية متوسطة الكثافة (MDF) أو الخشب.

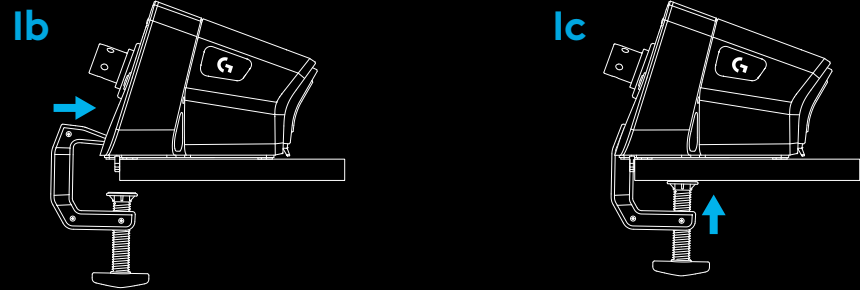

2a. استخدم فتحات المسامير الثلاث الموجودة على الجانب السفلي من عجلة قيادة سباقات المحترفين PRO لتثبيتها في معظم مقاعد السباقات الرئيسية.

- ستحتاج إلى 3 مسامير من النوع M6X1 (غير متضمنة) مع أقصى عمق داخل قاعدة العجلة ويبلغ 15 ملم. تذكر أن تضع في الحسبان سُمك السطح الذي تثبت قاعدة العجلة به.
- سيؤدي استخدام مسمار أطول من ذلك إلى إتلاف وحدة العجلة، لذا استخدم الصّواميل إذا لزم الأمر للتأكد من أن المسامير لا تتغلغل أكثر من اللازم داخل قاعدة العجلة.
- لا يجب عليك سوى إحكام الربط بيدك. لا تستخدم أدوات كهربائية لإحكام ربط المسامير.

2b. يمكنك استخدام الغطاء المصنّفن لملء فتحة المشبك عند التثبيت بمقعد السباق.

2a

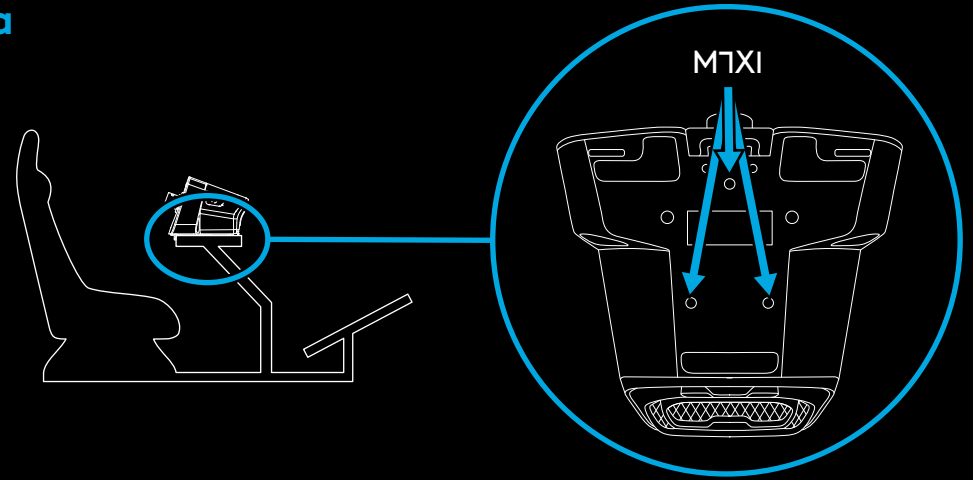

تحذير: لا تضغط على حافة العجلة لمساعدتك عند الجلوس على مقعد السباق أو النهوض منه؛ لأن ذلك سيؤدي إلى إتلاف عجلة قيادة سباقات المحترفين PRO Racing Wheel.

2b

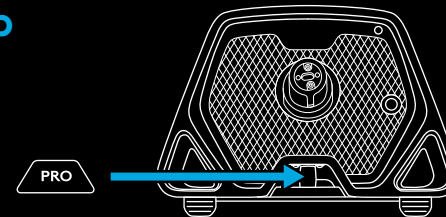

3

تثبيت حافة العجلة

3a. وصل حافة العجلة بقاعدة العجلة، مع التأكد من محاذاة العمود بشكل صحيح.

3b. يمكنك استخدام الغطاء المصنّفن لملء فتحة المشبك عند التثبيت بمقعد السباق.

3c. ادفع حافة العجلة داخل العمود الموجود على قاعدة العجلة حتى تسمع صوت تثبيت الحلقة القابلة للفك السريع في موضعها.

3a

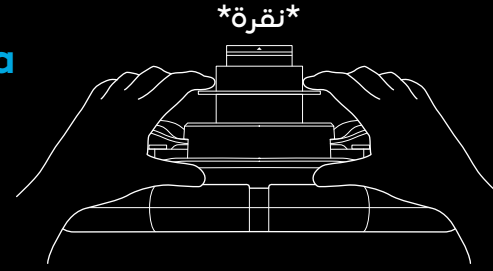

3b

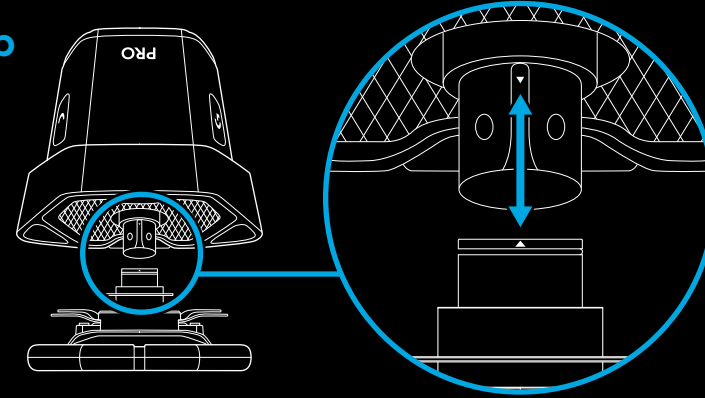

3c

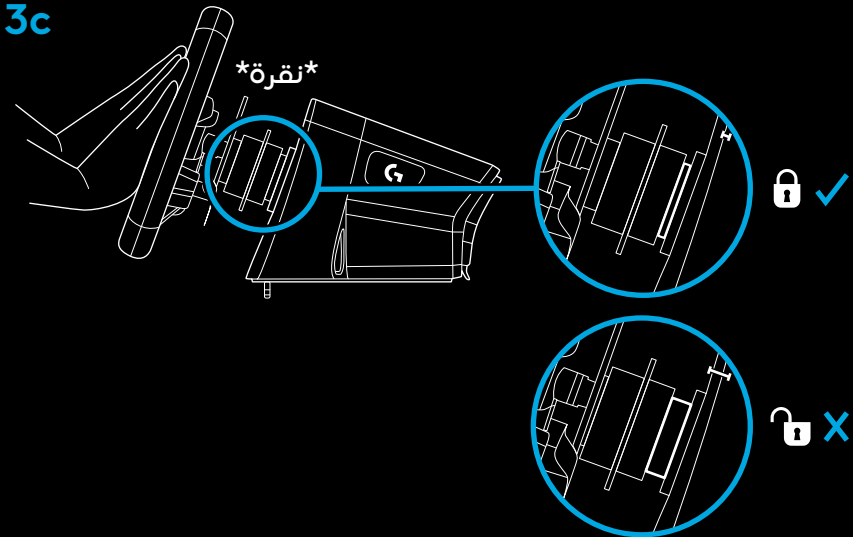

التشغيل والبرنامج

1 شغل العجلة بالضغط على زر الطاقة الموجود في مقدمة قاعدة العجلة. ستدور حافة العجلة قليلاً للتحقق من معايرتها ثم ستستقر في المركز بنفسها.

2 ستطلبك بعد ذلك شاشة الإعدادات على قاعدة العجلة باختيار النظام الأساسي الذي ترغب في استخدامه للعب.

3 استخدم إما القرص الأيسر وإما الأيمن على عجلة القيادة لتحديد النظام الأساسي، ثم ادفع القرص للداخل حتى تسمع صوت استقراره في مكانه لتفعيل اختيارك.

- للعب على وحدة التحكم الخاصة بك، ما عليك سوى تحميل اللعبة المتوافقة التي تختارها والبدء في السباق.

- على جهاز الكمبيوتر الشخصي الخاص بك، يجب عليك أولاً تنزيل أحدث إصدار من برنامج Logitech G HUB وتثبيته من www.logitechG.com/GHUB بمجرد تثبيته، يمكنك البدء في السباق باللعبة التي تختارها. تذكر أن بعض الألعاب ستتطلب أن تقوم أولاً بتكوين العجلة في إعدادات التحكم الخاصة باللعبة قبل أن تعمل.

قد ترغب أيضاً في استخدام وضع التوافق G923 لبعض الألعاب التي قد تكون مطلوبة إما لجعل العجلة تعمل، أو لتبسيط الإعداد. يمكن العثور على التفاصيل حول كيفية الوصول لذلك الوضع في قسم الدليل الذي يشمل شاشة الإعدادات.

بمجرد الانتهاء، لإيقاف تشغيل العجلة، اضغط مع الاستمرار على زر الطاقة لمدة ثانيتين.

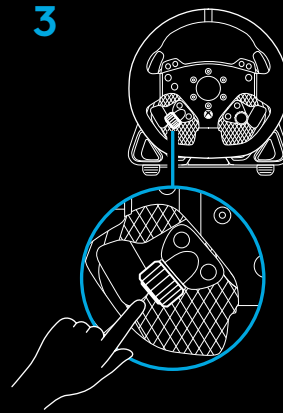
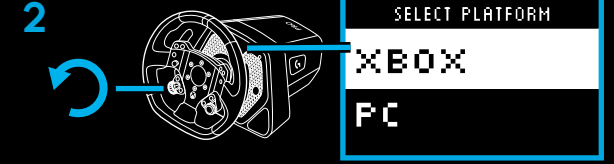
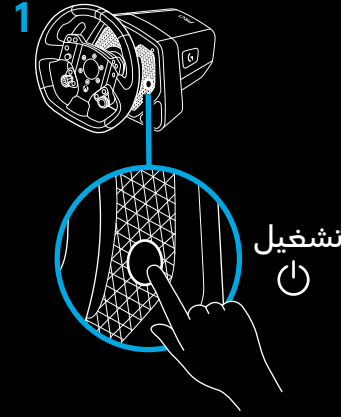

www.logitechG.com/ghub

- 1 خفض السرعة
- 2 أزرار Y و X و LT
- 3 لوحة الاتجاهات
- 4 أزرار العرض و LSB
- 5 دواسة القابض الثنائي اليسرى
- 6 قرص الصنبت الأيسر و زر الصنبت*
- 7 زيادة السرعة
- 8 أزرار A و B و RT
- 9 أزرار القائمة و RSB
- 10 دواسة القابض الثنائي اليمنى
- 11 قرص الصنبت الأيمن و زر الصنبت*
- 12 زر Xbox

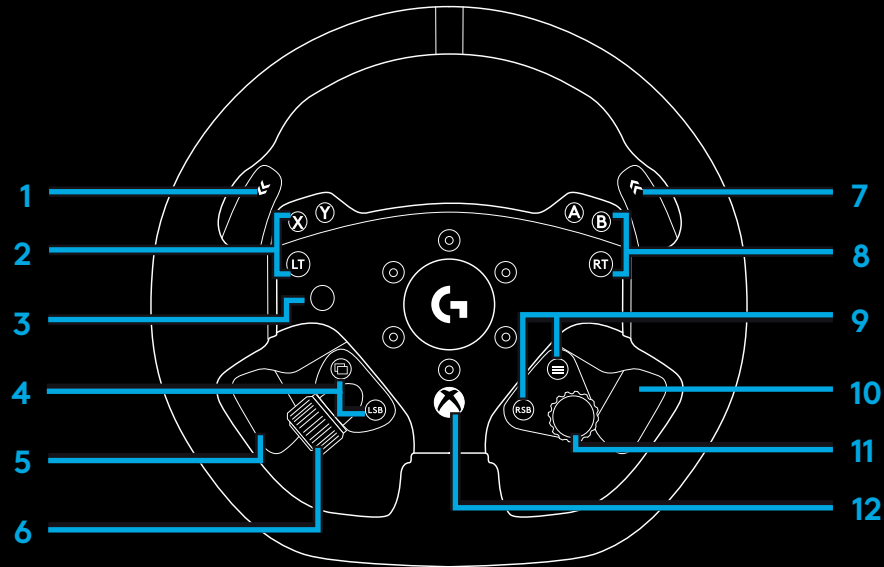

- 1 شاشة إعدادات OLED وأصواء مصابيح LED التي تعرض عدد الدورات في الدقيقة (RPM)
- 2 زر الإعدادات
- 3 زر الطاقة
- 4 غطاء تجويف المشبك

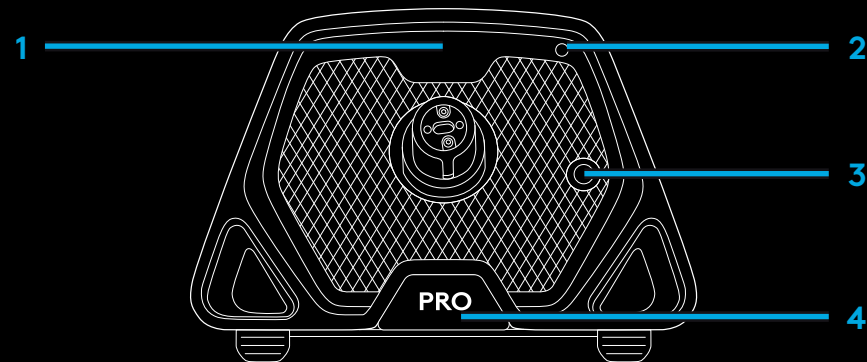

محاكاة الواقع

*ملاحظة: يمكن أن ينتج محرك القيادة المباشرة في العجلة مستويات مرتفعة جدًا من عزم الدوران (حتى 11 نيوتن متر). يُرجى توخي الحذر عند استخدام العجلة وتعيين مستوى محاكاة الواقع المناسب للشخص الذي يستخدمها.

هذا المنتج غير مخصص للاستخدام من قِبَل الأطفال الصغار.

إذا اصطدمت بمركبة في أثناء السباق في لعبة محاكاة، فقد تنفلت العجلة من بين يديك. لا تحاول منع العجلة من التحرك لأن هذا قد يؤدي إلى حدوث إصابة. يمكنك عادةً إيقاف العجلة بإيقاف اللعبة مؤقتًا. على جهاز الكمبيوتر الشخصي، يمكن القيام بذلك باستخدام لوحة المفاتيح (غالبًا ما يكون بالضغط على مفتاح Escape، ولكن قد يختلف الأمر في الألعاب الأخرى). في وحدة التحكم، قد تحتاج إلى فصل كابل USB الخاص بالعجلة من وحدة التحكم.

في ظل ظروف الاستخدام المتزايد، قد تلاحظ انبعاث رائحة خفيفة من العادم في الجزء الخلفي من العجلة، إنه أمر طبيعي وسيتلاشى بمرور الوقت.

بالإضافة إلى ذلك، إذا استخدمت العجلة في دورات سباق طويلة بصورة غير عادية وبأقصى عزم دوران، فقد تصبح أجزاء معينة من العجلة دافئة عند لمسها، خاصة الطوق القابل للفك السريع على عجلة القيادة والمحوّل القابل للفك السريع الموجود على قاعدة العجلة. في مثل هذه الظروف، يُوصى بترك عجلة المحترفين PRO لتبرد قبل إزالة حافة العجلة و/أو تحريك قاعدة العجلة من مكان تركيبها.

تتميز عجلة قيادة السباقات للمحترفين PRO من Logitech G بمحرك قيادة مباشرة يعزز محاكاة الواقع مع الألعاب والأنظمة المدعومة. في العناوين المدعومة، ستشهد أيضًا أسلوب الجيل التالي من محاكاة الواقع: TRUEFORCE.

بتكامل نظام TRUEFORCE مباشرة مع فيزياء اللعبة وصوتها، لإطلاق محاكاة واقع فائقة الوضوح في الوقت الحقيقي. يتم الإحساس على الفور وعلى نحو مثالي باحتكاك الإطارات والتعليق المؤقت والوزن والقدرة الحصانية – بل حتى الأزيز الفريد لصوت المحرك – من خلال العجلة.

للحصول على قائمة عناوين الألعاب المدعومة، يُرجى زيارة logitechG.com/support/PRO_Wheel_xb

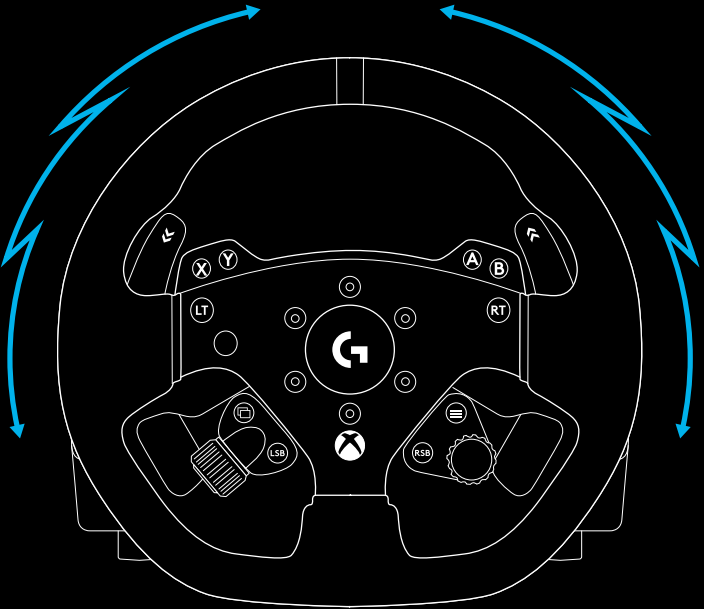

الإعدادات

اضغط على زر الإعدادات الموجود على قاعدة العجلة للوصول إلى قائمة الإعدادات. في قائمة الإعدادات، يمكنك تكوين إعدادات مختلفة للعجلة (والدواسات، إن كانت متصلة) في 5 ملفات تعريفية مختلفة مخزنة، أو إذا كانت متصلة بجهاز كمبيوتر شخصي، فإنه يمكنك ضبط الملف التعريفي النشط حاليًا في G HUB مباشرة. يمكنك بعد ذلك التبديل بسهولة بين الملفات التعريفية عند تغيير الألعاب (أو حتى عند تغيير السيارات في اللعبة نفسها). جميع الإعدادات «قابلة للضبط مباشرة» وسيبدأ تطبيقها بمجرد الانتهاء من الضبط.

يمكن إعادة تسمية الملفات التعريفية الخمسة المختلفة المخزنة باستخدام G HUB. إذا كنت تتسابق من خلال وحدة التحكم، فإنه يمكنك توصيل عجلة المحترفين PRO بجهاز الكمبيوتر الشخصي، وإعادة تسمية الملفات التعريفية المخزنة، وستظل هذه الأسماء محفوظة عندما تتصل مرة أخرى بوحدة التحكم الخاصة بك.

PROFILE	
TOURING	>
TOURING SETTINGS	
STRENGTH	>
TF AUDIO	>
FFB FILTER	>
DAMPENER	>
ANGLE	>
BRAKE FORC	>
L PADDLE	>
R PADDLE	>
RPM MODE	>
RPM BRIGHT	>
DEVICE SETTINGS	
HOME SCREE	>
COMPATIBILI	>
PLATFORM	>

التنقل في القائمة

استخدم أيًا من أقراص الضبط الموجودة على العجلة للتمرير للأعلى/للأسفل بين القوائم أو لضبط أحد الإعدادات. اضغط على القرص للتحديد أو لتأكيد التحديد.

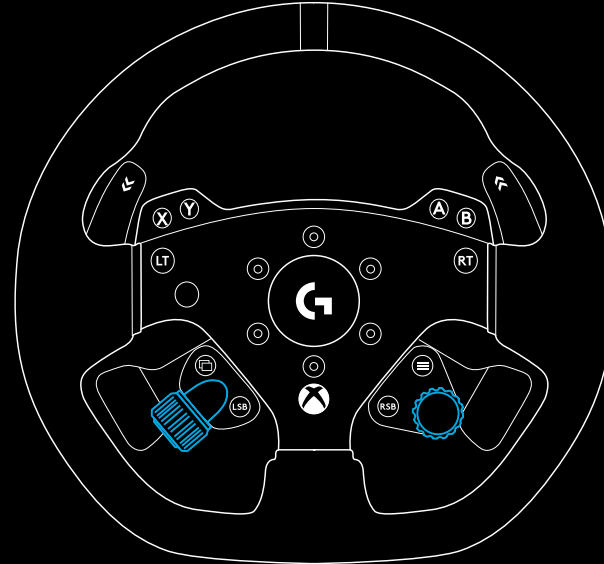

الملف التعريفي

يمكنك تغيير الملف التعريفي النشط للعجلة. يمكنك الاختيار من بين 5 ملفات تعريفية مخزنة. على الكمبيوتر الشخصي، لديك خيار إضافي يسمى G HUB، إذا اخترته، فستستخدم العجلة إعدادات الملف التعريفي النشط حاليًا في G HUB. إذا أجريت تعديلات على أي من الإعدادات الموجودة على العجلة من خلال شاشة الإعدادات، فستنعكس هذه التغييرات أيضًا على الملف التعريفي النشط حاليًا في G HUB.

يمكن تعديل أسماء الملفات التعريفية المخزنة باستخدام G HUB.



القوة

تتيح لك ضبط القوة الإجمالية القصوى لمحاكاة الواقع المحسوسة من خلال العجلة، بعزم دوران يتراوح بين 1 و11 نيوتن متر.



نظام صوت TF

يضيظ قوة إخراج التأثيرات الصوتية للألعاب التي تدعم TRUEFORCE. ستعمل التأثيرات الصوتية علي محاكاة جوانب مختلفة من لعبة السباق، مثل ملاحظة صوت المحرك أو الإمساك بالإطارات أو صوت السير على سطح الطريق.



*ملاحظة: يُوصى عادةً بتعيين إعداد نظام صوت Trueforce على مستوى منخفض بما يكفي لتلقي المعلومات الإضافية التي يوفرها دون التأثير على التجربة الإجمالية. تذكر مستوى الاهتزاز الذي تشعر به من خلال عجلة سيارة حقيقية واضبط العجلة على هذا المستوى. توفر بعض الألعاب مستويات إضافية من التحكم ضمن قوائم خيارات التحكم الخاصة بها عن طريق السماح لك بضبط العناصر الفردية للصوت، على سبيل المثال، فصل المحرك، والإطار، وصوت السير على الطريق.

عامل تصفية محاكاة الواقع

ستعمل كل تجربة محاكاة للقيادة على توفير القوة الشعورية ومحاكاة الواقع بسرعات مختلفة - بعضها تكون 60 هرتز فقط، والبعض الآخر 300 هرتز أو أكثر. مع عجلة القيادة المباشرة عالية الاستجابة، من المستحسن تصفية الترددات التي لا يمكن تشغيل المحاكاة عند تجاوزها. إذا تركت هذه الترددات على إعدادها التلقائي الافتراضي، فسيشمل ذلك الغالبية العظمى من تجارب المحاكاة ويوفر تجربة أكثر سلاسة. إذا كنت ترغب في ذلك، فإنه يمكنك ضبط هذا يدويًا باستخدام الإعدادات من 1 (عامل التصفية الأقل) إلى 15 (عامل التصفية الأقصى)، ما يتيح لك الشعور ببعض التأثيرات الخفيفة التي توفرها بعض الألعاب، لكن ذلك على حساب سماع مزيد من الصنوضاء في محاكاة الواقع.

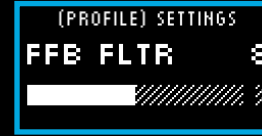

المضائل



يمكنك هذا الإعداد من تعديل الشعور بالعجلة بطريقة تجعلها أكثر واقعية. تُعد عجلات القيادة المباشرة أكثر استجابة من عجلات محاكاة الواقع الأقدم، وقد ينتج عن ذلك بعض السلوكيات غير المعتادة عند تشغيل ألعاب قديمة لا تدعم نظام صوت TRUEFORCE، وعادةً ما يظهر أكثرها شيوعًا عند القيادة على جزء مستقيم من مسار. في بعض الألعاب، قد تشعر بهتزازات حين تبدأ العجلة في التحرك يسارًا ويمينًا بسرعة حول المركز. يمثل ذلك تفاعلات العجلة مع إشارات اللعبة التي تخبر العجلة بالبقاء في المركز، ولكن المبالغة في رد الفعل تكون بسبب استجابة العجلة. سيساعد تحديد مستوى التخميد في تصفية ذلك، ولكن تذكر أنه كلما زادت النسبة المئوية للتخميد، قل مستوى استجابة العجلة على نحو متزايد. لذلك نوصي بالحفاظ على الإعداد منخفضًا قدر الإمكان لتجنب التأثير على أداء العجلة.

الزاوية



يمكنك تغيير نطاق زاوية التشغيل الكلي للعجلة. بالنسبة إلى معظم الألعاب، يجب تركه عند 1080 درجة وستتولى الألعاب مسؤولية المطابقة مع النطاق الصحيح لدوران السيارة التي تقودها. بالنسبة إلى أولئك الذين لا يفعلون ذلك أو الذين يريدون التحكم بأنفسهم دون تدخل اللعبة، فسيمكنهم نطاق الزاوية من ذلك.

قوة الفرامل



هذا الإعداد متاح فقط في حالة توصيل مجموعة دواسات متوافقة بعجلة القيادة للمحترفين PRO. يتيح لك ضبط مستوى القوة المطلوب لتحقيق الضغط على الفرامل بنسبة 100%. خلال ضبط المستوى، يمكنك الضغط على دواسة الفرامل لرؤية مدى استجابة المحور، ما يسهل ضبطه وفقًا لتفضيلاتك.

وضع الدواسة اليسرى/الدواسة اليمنى

يمكن تخصيص دواسات القابض الثنائي لواحد من عدة محاور مختلفة:

القابض

الوقود

الفرامل

فرامل اليد

المحور أ

المحور ب

المحور أ/ب عبارة عن زوج من المحاور الإضافية غير المحددة التي يمكن تخصيصها لوظائف أخرى غير سيناريوهات سباقات المحاكاة العادية، على سبيل المثال النظر إلى اليسار/اليمين. سيعتمد دعم هذه المحاور في الألعاب المُستخدمة في وحدات التحكم على المطور.

يتيح الوقود والفرامل للاعبين ذوي القدرات المختلفة الاستمرار في المشاركة في سباقات المحاكاة مع التحكم التناظري الأساسي في تلك الوظائف اللازمة للتحكم بشكل أفضل.

يُعد التحكم في فرملة اليد من المتطلبات الرئيسية للانحراف وسباقات الرالي.

يتيح القابض إمكانية تمكين وظيفة القابض الثنائي على العجلة. من الأفضل اعتبار القابض الثنائي على أنه ميزة مساعدة على الانطلاق، والتي ستتيح أقصى قدر من قدرة السحب وسرعة الانطلاق من خط البداية في السباقات.

*ملاحظة: لكي تعمل وظيفة القابض الثنائي، يجب تخصيص كلتا الدواستين لوظيفة القابض.

في الألعاب التي تُلعب من خلال وحدة التحكم، قد لا تستجيب وظائف فرامل اليد والمحور أ والمحور ب؛ لأن دعم هذه الوظائف يجب أن يصنّفه مطور اللعبة.



تعشيق القابض

استخدم هذا الإعداد لضبط قيمة محور دواسات القابض الثنائي في اللعبة/السيارة التي تستخدمها وتحقق الانطلاق المثالي من مكان الوقوف. راجع القسم التالي من الدليل لمزيد من التفاصيل.



وضع عدد الدورات في الدقيقة (RPM)

تحتوي أضواء مصابيح LED التي تعرض عدد الدورات في الدقيقة (RPM) على العديد من الأنماط المعيّنة مسبقًا والتي يمكنك الاختيار من بينها. بالإضافة إلى ذلك، يمكنك إنشاء أنماط مخصصة خاصة بك باستخدام G HUB وحفظها في ذاكرة العجلة الداخلية.



مستوى سطوع أضواء المصابيح التي تعرض عدد الدورات في الدقيقة

يُضبط المستوى العام لسطوع أضواء مصابيح LED التي تعرض عدد الدورات في الدقيقة.



الشاشة الرئيسية

يمكنك استخدام الخيارات المتاحة هنا لتغيير ما يظهر على شاشة الإعدادات عند عدم ضبط إعدادات العجلة أو الدواسات. تشتمل شاشة إعدادات عجلة المحترفين PRO على أربعة أوضاع لشاشات العرض

- 1 الشاشة الديناميكية
- 2 الاختبار
- 3 الملف التعريفي
- 4 عزم الدوران

الشاشة الديناميكية

تدعم التحديثات المستقبلية المحتملة لوظيفة الشاشة. تظهر وظيفة الاختبار افتراضيًا.

الاختبار

ستعرض الشاشة شاشة الاختبار افتراضيًا عندما تقوم بتشغيل العجلة ولا تكون هناك لعبة سباق قيد التشغيل. في هذه الشاشة، يمكنك تحريك العجلة، ودواسات القابض الثنائي والضغط على دواسات مجموعة دواسات متوافقة (إذا كانت متصلة) لمعرفة استجابة المحور.

الملف التعريفي

سيعرض الملف التعريفي الذي تم ضبط العجلة عليه حاليًا.

عزم الدوران

تعرض مستوى عزم الدوران الفعلي والمتوسط للعجلة.

على الكمبيوتر الشخصي على وجه التحديد، لن تتعرف بعض ألعاب السباقات على عجلة المحترفين PRO تلقائيًا. عند حدوث ذلك، يمكنك عادةً إعادة تكوين عناصر التحكم في اللعبة وتعيين عجلة المحترفين PRO لتعمل للعبة، ولكن في بعض الألعاب، قد تجد أنه من الأسهل تمكين وضع التوافق G923.

عند اختيار خيار G923 في وضع التوافق، ستتم إعادة تشغيل العجلة وستظهر لجهاز الكمبيوتر/وحدة التحكم كما لو كانت عجلة G923. ومن ثم، فإن تلك الألعاب التي تتمتع بدعم افتراضي لـ G923 ستضبط العجلة تلقائيًا لتعمل للعبة (من الضروري أيضًا أن يكون لديك مجموعة متوافقة من الدواسات متصلة بالعجلة أيضًا).

في وضع G923، لا تتوفر العديد من الإعدادات المذكورة أعلاه. ستتمكن من ضبط القوة وعامل تصفية محاكاة الواقع والمضائل وقوة الفرامل، لكن خيارك الآخر الوحيد هو وضع التوافق، والذي يمكنك استخدامه لإعادة العجلة إلى وضع عجلة المحترفين PRO الأصلي. عند تفعيل هذا الوضع، لن تعمل دواسات القابض الثنائي إلا كوقود وفرامل. لذلك يُوصى بالبقاء في وضع عجلة المحترفين PRO كلما أمكن ذلك حتى تتمكن دائمًا من الوصول إلى مجموعة الميزات الكاملة للعجلة.

بشكل افتراضي، ستطلب منك عجلة المحترفين PRO دائمًا اختيار النظام الأساسي الذي ترغب في استخدامه عند تشغيل العجلة. إذا كنت ترغب في منع حدوث ذلك، فإنه يمكنك إلزام العجلة بالبدء دائمًا في وضع واحد (على سبيل المثال، أنت تلعب فقط على الكمبيوتر الشخصي). يحتوي إعداد النظام الأساسي على عدد من الخيارات:

- عند بدء التشغيل (افتراضي)
- وحدات التحكم (ستتغير هذه، اعتمادًا على إصدار عجلة المحترفين PRO لديك)
- الكمبيوتر الشخصي

ما عليك سوى تحديد الخيار الذي تريده وفي المرة التالية التي يتم فيها تشغيل العجلة، ستختار هذا الخيار لك تلقائيًا.

استخدام القابض الثنائي

يمكنك استخدام نظام القابض الثنائي من خط البداية في السباق من تحقيق أقصى قدر من قدرة السحب دون الحاجة إلى العثور على نقطة التعشيق لدواسة القابض - وهذا يمكن أن يمنحك ميزة كبيرة في بداية السباق. لاستخدام نظام القابض المزدوج داخل اللعبة:

1 عند بدء السباق، اضغط بالكامل على كلا دواستي القابض الثنائي.

2 حدد الترس الأول باستخدام دواسة زيادة السرعة واضغط بالكامل على دواسة الوقود.

3 بمجرد رؤية الضوء الأخضر الذي يشير إلى بدء السباق، حرر على الفور دواسة القابض الثنائي اليميني. يجب أن تبدأ السيارة في التحرك عندما تكون نقطة تعشيق القابض معشقة.

4 حرر دواسة القابض الثنائي اليسرى بسلاسة لتحقيق أقصى قدر من قدرة السحب.

تجدر ممارسة هذه الخطوة الأخيرة وتعديل إعداد نقطة التعشيق عدة مرات لمعرفة الطريقة الأنسب لك. وبمجرد إتقانها تمامًا، يمكن أن تساعد هذه الميزة في تكوين عدة أماكن على الشبكة.

*ملاحظة: لا يتيح بعض الألعاب دعم وظيفة القابض الثنائي. يمكن العثور على قائمة الألعاب التي تدعم ميزة القابض الثنائي على logitechG.com/support/pro-wheel-xb

ضبط القابض الثنائي

1 في اللعبة التي تريد تجربتها، ابدأ بمرحلة التدريب أو المرحلة التجريبية لسباق الزمن في السيارة التي تختارها.

2 انتقل إلى إعداد نقطة تعشيق القابض د في شاشة الإعدادات الخاصة بعجلة المحترفين PRO.

3 اضغط بالكامل على دواسة القابض الثنائي اليسرى، وحدد الترس الأول باستخدام دواسة التروس وقم بتعشيق الوقود/الصمام الخانق بالكامل.

4 مع الاستمرار في الضغط على دواسة القابض الثنائي بالكامل، استخدم قرص الضبط الصحيح الموجود على العجلة لضبط القيمة على الشاشة حتى ترى السيارة تبدأ في التحرك على الشاشة.

5 الآن جرّب الانطلاق من مكان الوقوف باستخدام الاتجاهات أدناه واضبط القيمة حتى تصبح راضيًا عن قدرة السحب التي تجربها داخل اللعبة.

G HUB LIGHTSYNC / إعدادات أضواء مصابيح LED التي تعرض عدد الدورات في الدقيقة

G HUB والأنماط المخصصة لعدد الدورات في الدقيقة

تحتوي لعبة عجلة قيادة سباقات المحترفين PRO على عدد من أنماط الإضاءة الافتراضية التي تعرض عدد الدورات في الدقيقة والتي تم تعيينها بالفعل في ذاكرتها والمتاحة للاختيار داخل G HUB. يمكن لمطوري الألعاب أيضًا معالجة أضواء مصابيح LED التي تعرض عدد الدورات في الدقيقة بشكل مباشر إذا أرادوا ذلك، ما يؤدي إلى إعادة إنشاء السلوك الدقيق للسيارة التي يقومون بمحاكاتها. وعلى كل حال، يمكنك أيضًا تعديل أنماط الإضاءة المخصصة الموجودة في ذاكرة العجلة. يمكن ذلك مستخدم واحد التحكم أيضًا من الاستفادة من هذه الميزة، وإعداد كل شيء على جهاز الكمبيوتر الشخصي الذي يعمل بنظام التشغيل Windows، والحفظ في ذاكرة العجلة ثم توصيلها بوحدة التحكم الخاصة بك.

يمكن نسخ أي تأثير، بما في ذلك تأثيراتك المخصصة باستخدام أيقونة النسخ التي تظهر على يمين أي تأثير عند تحديده.

يمكن تغيير السطوع الكلي لأضواء مصابيح LED التي تعرض عدد الدورات في الدقيقة باستخدام شريط التمرير أسفل القائمة المنسدلة للتأثيرات.

- يتيح Logitech G HUB الميزات التالية على عجلة المحترفين PRO:
- برمجة الأزرار مع الملفات التعريفية التي يمكن ربطها بالألعاب
- ضبط إعدادات العجلة، مثل زاوية الدوران وقوة TRUEFORCE
- إنشاء أنماط أضواء مصابيح LED المخصصة التي تعرض عدد الدورات في الدقيقة
- تعديل الملفات التعريفية للعبة وأنماط أضواء مصابيح LED المخصصة التي تعرض عدد الدورات في الدقيقة في الذاكرة المدمجة
- اختبار محاور العجلة المختلفة

إعدادات عجلة G HUB

الحساسية

يمكنك تغيير الاستجابة الناتجة للعجلة لتكون أكثر أو أقل حساسية. وسيؤدي ترك شريط التمرير عند 50% إلى توفير إخراج خطي 1:1. سيؤدي تركه بين 51% و100% إلى أن تكون العجلة أكثر حساسية على نحو متزايد حول حركة مركز العجلة. سيؤدي تركه بين 0% و49% إلى أن تكون العجلة أقل حساسية على نحو متزايد حول حركة مركز العجلة.

تتطابق جميع الإعدادات الأخرى مع تلك الموجودة في شاشة الإعدادات على قاعدة العجلة وهي موضحة مسبقًا في الدليل.

إعداد النمط المخصص لعدد الدورات في الدقيقة

انقر فوق القائمة المنسدلة واختر أحد التأثيرات على الجهاز ثم انقر فوق زر التعديل:



على اليسار، يمكنك رؤية منتقي الألوان. في قسم اللون الرئيسي، تتغير درجة اللون من اليسار إلى اليمين ويتغير سطوع اللون من أعلى المستطيل إلى أسفله.

يمكنك حفظ لون من خلال النقر فوق الدائرة بداخلها علامة + أسفل المستطيل. لتعيين لون إلى أحد أضواء مصابيح LED، ما عليك سوى تحديد اللون ثم النقر فوق ضوء مصباح LED في الصورة على اليمين (ستتغير أيقونة الماوس إلى دلو طلاء لتظهر لك أنه يمكنك «طلاء» هذا اللون على ضوء مصباح LED).

يوجد أدنى ذلك قائمة منسدلة تحتوي على الأنماط المعيّنة مسبقًا المتضمنة بالفعل في عجلة قيادة سباقات المحترفين PRO، وما عليك سوى اختبار النمط الذي تفضله.

للإنهاء، أعد تسمية النمط عن طريق تحديد نص أضواء مصابيح LED التي تعرض عدد الدورات في الدقيقة في الأعلى، واكتب الاسم الذي تريده ثم انقر فوق حفظ في الأسفل.

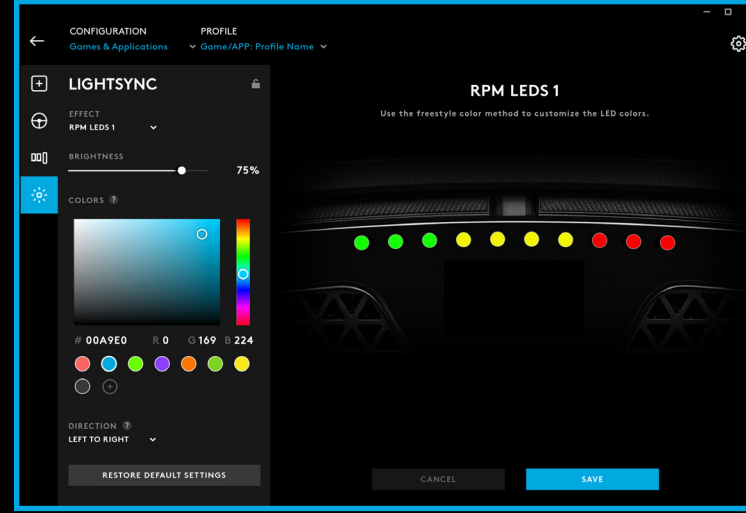

إدارة G HUB والملفات التعريفية المخزنة

في الجزء العلوي من G HUB، لديك قائمتان منسدلتان متاحتان: التكوين والملف التعريفي.

يتيح لك التكوين اختيار ما إذا كنت تقوم بصنط الملفات التعريفية للبرامج للألعاب داخل G HUB، تمامًا كما يمكنك أن تفعل مع منتجات Logitech G الأخرى، أو يتيح لك تعديل الإعدادات في الذاكرة الداخلية.

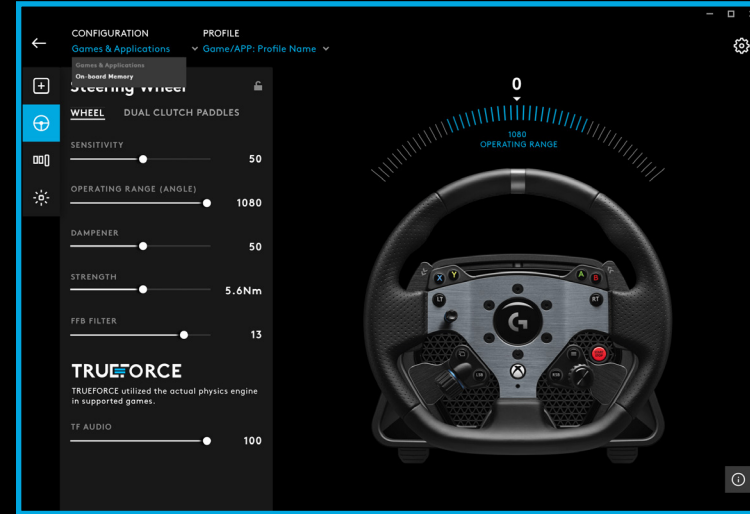

مع تحديد الألعاب والتطبيقات في قائمة التكوين، ستحتوي القائمة المنسدلة للملف التعريفي على جميع الملفات التعريفية الموجودة في G HUB، أو تلك المضمنة كجزء من تحديثات G HUB، أو الملفات التعريفية المخصصة التي قمت بإنشائها بنفسك وربطها بملف .exe الخاص بالبرنامج.

مع تحديد الذاكرة الداخلية في التكوين، ستحتوي القائمة المنسدلة للملف التعريفي فقط على 5 فتحات للذاكرة الداخلية:

سيتم حفظ أي تغييرات تجريها على الإعدادات هنا في G HUB تلقائيًا في ذاكرة عجلة المحترفين PRO للملف التعريفي الذي اخترته. يمكنك أيضًا اختيار تعديل اسم الملف التعريفي. عند تحديد ملف تعريفي، انقر فوق أيقونة التعديل بجوار الملف التعريفي في الجزء العلوي من الشاشة. يمكنك بعد ذلك كتابة اسم الملف التعريفي الذي ترغب في تغييره إليه وبعدها سيتم حفظ ذلك في عجلة المحترفين PRO. سيُحفظ ذلك في الذاكرة بحيث إذا استخدمت عجلة المحترفين PRO بعد ذلك على وحدة تحكم، فسيظل اسم الملف التعريفي هذا موجودًا.

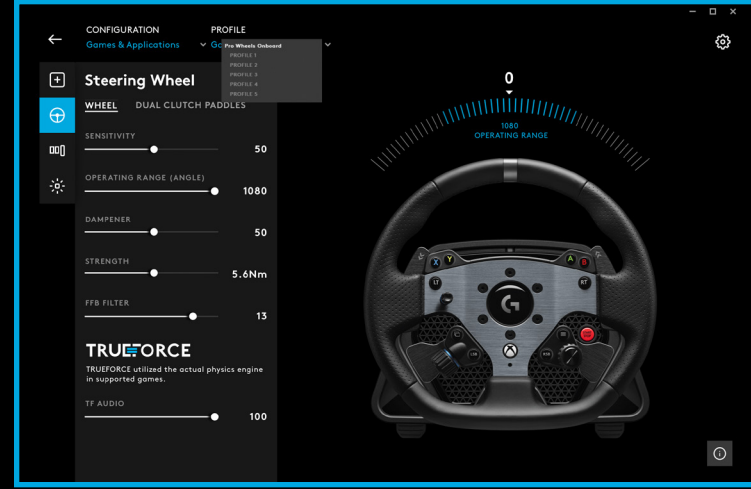

ملاحظة: لا يمكن إجراء تغييرات على الإعدادات في عجلة المحترفين PRO باستخدام G HUB إذا كانت قائمة الإعدادات على العجلة مفتوحة. سيُرسل G HUB رسالة خطأ تطالبك بإغلاق قائمة الإعدادات على العجلة إذا اكتشف أنه تم الوصول إلى قائمة الإعدادات.

الصيانة المُوصى بها

صُمّمت عجلة قيادة سباقات المحترفين PRO بطريقة تجعلها تعمل باستمرار للعديد من المئات من الساعات وبالجودة نفسها التي كانت عليها عند استخدامها في المرة الأولى. رغم ذلك، كما هو الحال مع سيارتك الحقيقية، يُوصى بالحفاظ على نظافة العجلة من خلال تنفيذ بعض إجراءات الصيانة البسيطة وشبه المنتظمة.

الصيانة المنتظمة (أسبوعيًا)

- نظّف الشبكة الأمامية لقاعدة العجلة بالمكنسة الكهربائية لمنع تراكم الغبار.
- نظّف الهيكل وحافة العجلة باستخدام قطعة قماش مبللة وخالية من النسالة، مع التأكد من عدم وجود مياه زائدة في قطعة القماش.

كل 200 ساعة

نظّف السطح الخارجي للمحوّّل القابل للفك السريع الموجود على قاعدة العجلة باستخدام منديل مبلل بكحول الأيزوبروبيل.

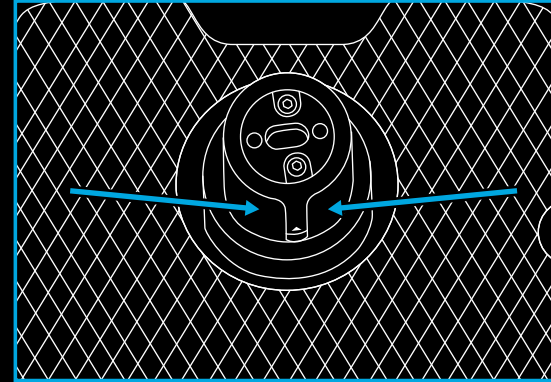

تحديثات البرنامج الثابت

البرنامج الثابت (المعروف أيضًا باسم البرنامج المضمّن) هو النظام الذي يتحكم في جميع وظائف عجلة القيادة للمحترفين PRO. بشكل دوري، قد تصدر Logitech تحديثات للبرنامج الثابت من أجل تحسين الوظائف. يتم توفيرها من خلال G HUB، والذي سيُعلمك حال توفر تحديث.

هل لديك أي استفسارات؟

logitechG.com/support/pro-wheel-xb

קישוריות

- 1 חיבור USB ל-PC/לקונסולה
- 2 יציאות לצידוד היקפי*
- 3 מחבר חשמל

*הערה: לא מדובר בחיבור USB רגיל. רק התקנים היקפיים למרצים מבית Logitech יפעלו ביציאות אלה. התקנים היקפיים אחרים בחיבור USB לא יפעלו ואין לחבר אותם.

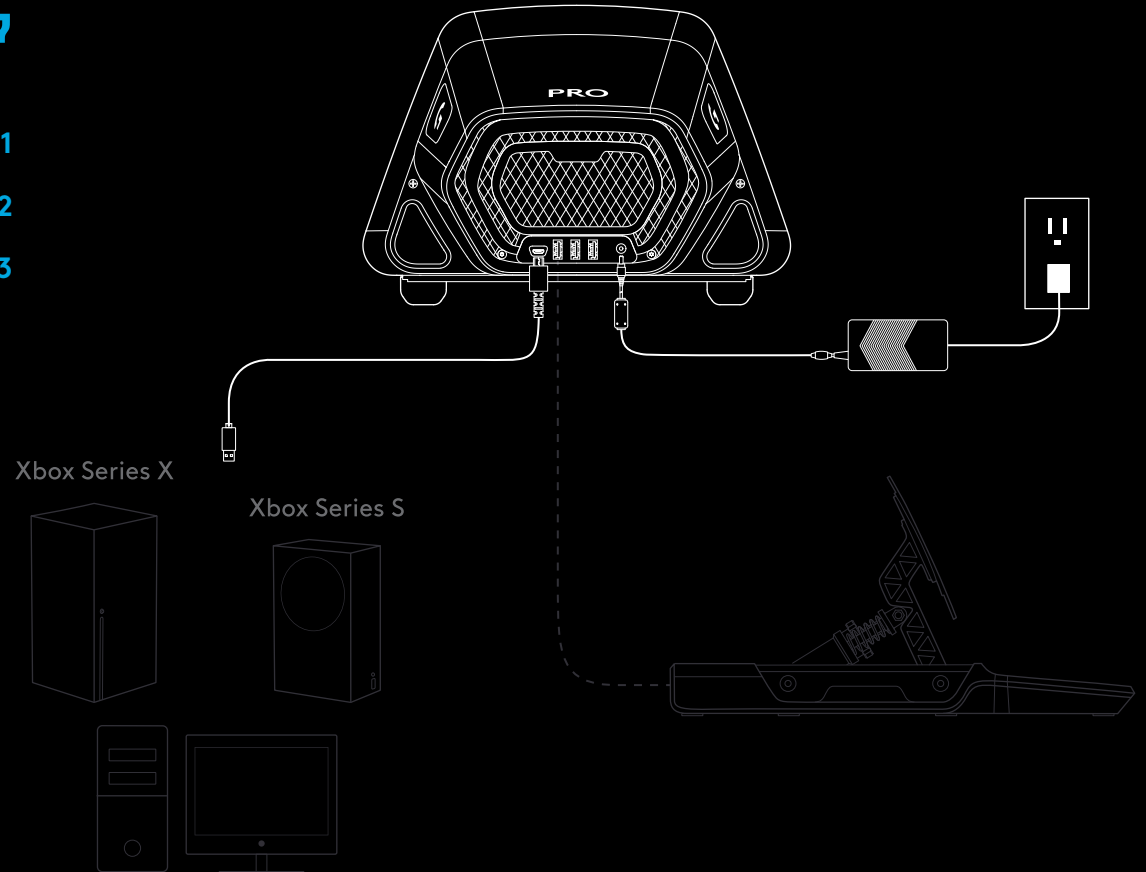

נא לוודא שמחבר החשמל מוכנס עד הסוף; אם לא, ייתכן ש-PRO Wheel לא יפעל נכון. בעת הכנסת המחבר, ייתכן שתורגש נקישה קלה, אבל אפשר להמשיך ולדחוף כדי להכניס את המחבר עד הסוף. אין להפעיל כוח מופרז בהכנסת המחבר.

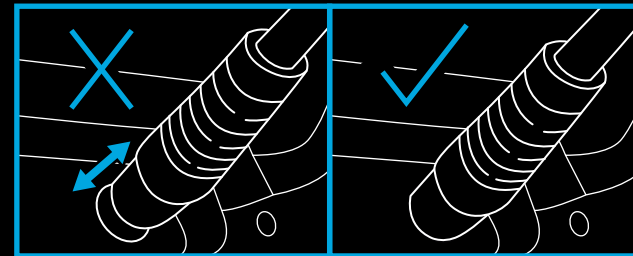

התקנה

1

שולחן

1a. הצב את בסיס ההגה על השולחן, וודא שהרגליות בתחתיתו מיושרות כנגד הקצה.

1b. הכנס את המעמד לחור שבצד הקדמי.

1c. הדק את המעמד על-ידי כוונן של ידית הבורג.

מרגע שהמעמד בא במגע עם השולחן, צריך רק חצי סיבוב עד סיבוב מלא אחד של הידית כדי להגיע לרמת ההידוק הנכונה. אל תהדק יותר מדי.

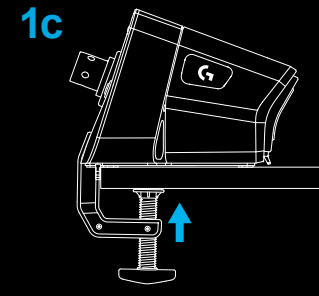
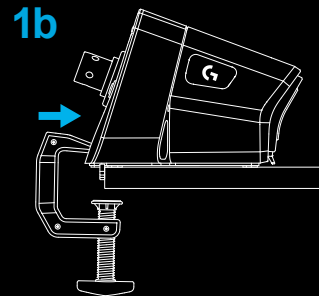
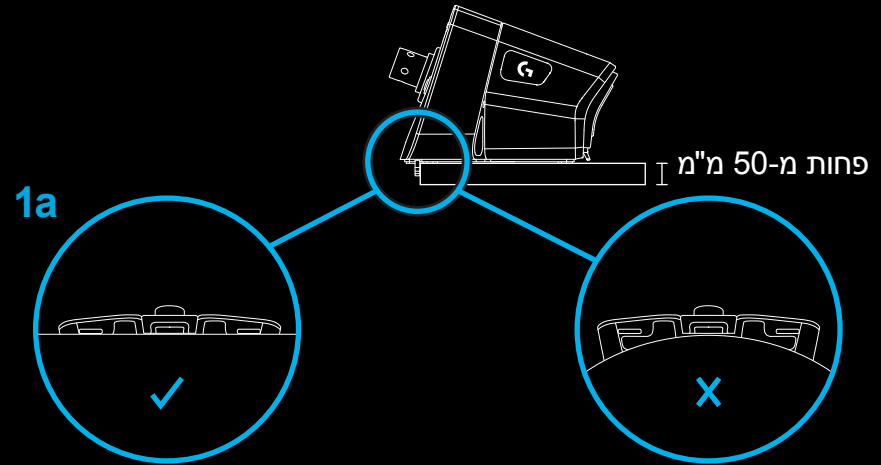

*הערה: חשוב גם לשים לב למבנה השולחן ולהתאמתו לחיבור של הגה עם מומנט גבוה. יש שולחנות עם מבנה של ליבה חלולה, למשל, עם חלק עליון של החומר וחלק תחתון. החלקים האלה צפויים להיות דקים, ואין זה סביר שיעמדו בכוחות המופעלים בעת חיבור ההגה למקום באמצעות המעמד. Logitech ממליצה לחבר את PRO Wheel לשולחן רק אם השולחן עשוי מחומר מוצק, כמו MDF או עץ.

2

מושב מרוצים

2a. בצד התחתון של PRO Racing Wheel יש שלושה ברגים, כדי לחבר אותו לרוב מושבי המרוצים הנפוצים.

2a

- צריך 3 ברגי M6X1 (לא כלולים) עם עומק מרבי של 15 מ"מ בבסיס הגלגל. צריך להתחשב בעובי של המשטח שאליו מחברים את בסיס ההגה.
- בורג ארוך יותר יפגע ביחידת ההגה, לכן, יש להשתמש בדיסקיות במידת הצורך, כדי לוודא שהברגים לא חודרים יותר מדי לתוך בסיס ההגה.
- יש להדק ביד בלבד. אין להדק את הברגים באמצעות כלי עבודה חשמליים.

2b. אפשר להשתמש בכיסוי הכלול כדי למלא את חור המעמד, בעת חיבור למושב מרוצים.

2b

אזהרה: אין להיעזר בגלגל ההגה בתור מנוף כדי להיכנס למושב המרוצים או לצאת ממנו, משום שהפעולה עלולה להזיק ל-PRO Racing Wheel.

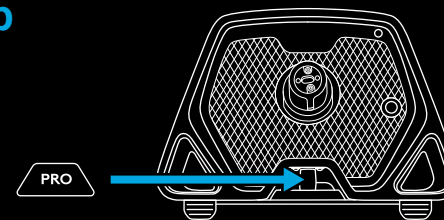
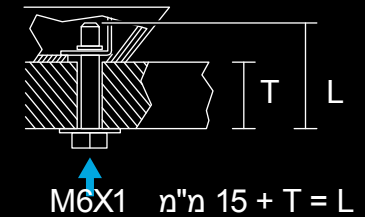
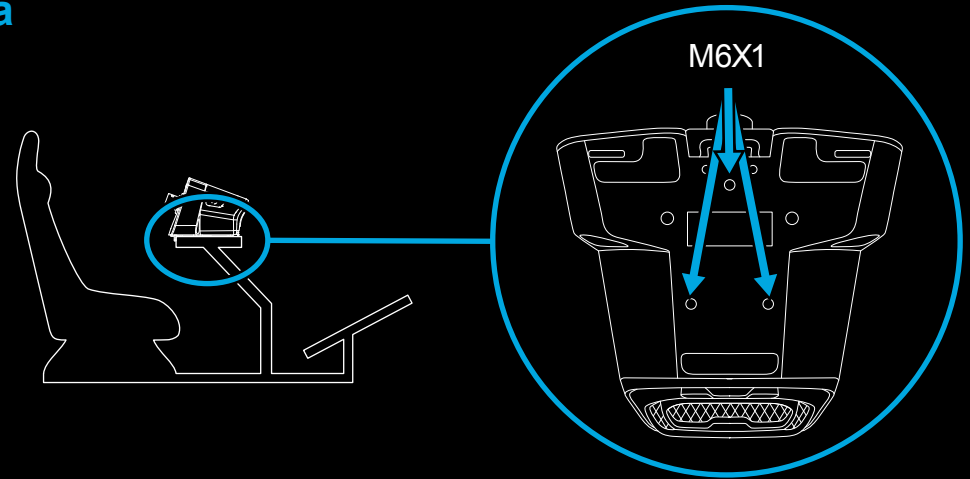

3

חיבור גלגל ההגה

3a. חבר את גלגל ההגה לבסיס ההגה וודא שהגל מיושר כהלכה.

3b. אפשר להשתמש בכיסוי הכלול כדי למלא את חור המעמד, בעת חיבור למושב מרוצים.

3c. לחץ את גלגל ההגה על הגל שעל בסיס ההגה, עד שתשמע את טבעת השחרור המהיר נעלת במקומה.

3a

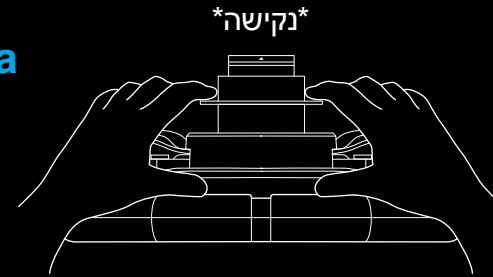

3b

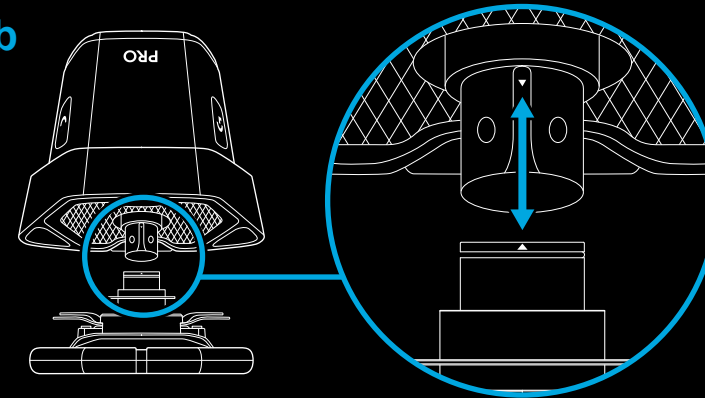

3c

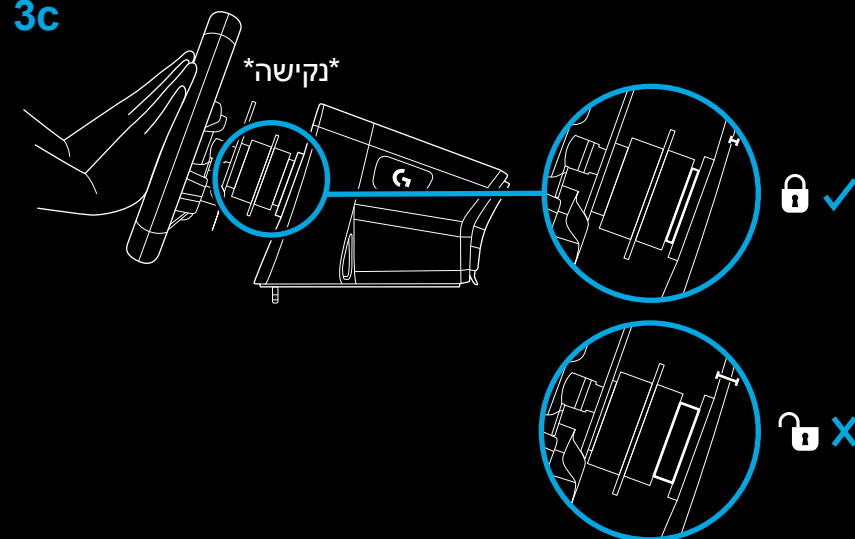

הפעלה ותוכנה

1 כדי להפעיל את ההגה, לחץ על לחצן ההפעלה שבחזית בסיס ההגה. גלגל ההגה יסתובב מעט, כדי לבדוק את הכיול, ולאחר מכן יעבור למרכז.

2 לאחר מכן, תצוגת ההגדרות על בסיס ההגה תורה לך לבחור באיזו פלטפורמה ברצונך לשחק.

3 השתמש בחוגה השמאלית או הימנית על ההגה כדי לבחור את הפלטפורמה, ולאחר מכן דחף את החוגה עד לנקישה כדי לבצע את הבחירה.

– כדי לשחק בקונסולה שלך, צריך רק לטעון את המשחק התואם הרצוי ולהתחיל במרוץ.

– ב-PC, צריך להוריד ולהתקין תחילה את הגרסה העדכנית ביותר של תוכנת Logitech G HUB באתר www.logitech.com/GHUB. אחרי ההתקנה, אפשר להתחיל במרוץ בכותר הרצוי. חשוב לזכור שכותרים מסוימים יצריכו תחילה הגדרה של ההגה בהגדרות השליטה של המשחק, לפני שיפעל.

באפשרותך גם להשתמש במצב התאימות G923 בכותרים מסוימים, מה שעשוי להידרש לצורך הפעלת ההגה או פשוט ההגדרה. במדריך הסעיף בנושא תצוגת ההגדרות כולל פרטים נוספים על הגישה לאפשרויות אלה.

לסיום, כדי לכבות את ההגה, לחץ על לחצן ההפעלה, והחזק אותו למשך 2 שניות.

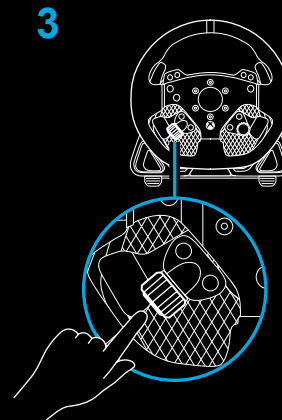
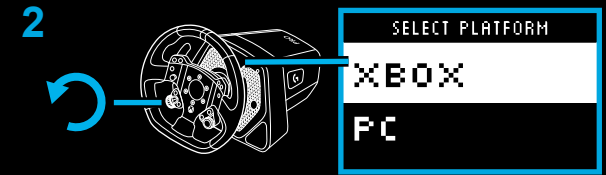
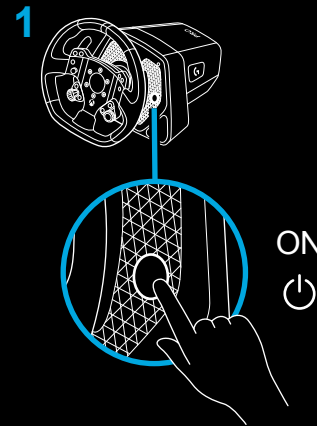

www.logitechG.com/ghub

תכונות

- 1 הורדת הילוך
- 2 לחצני X, Y ו-LT
- 3 משטח כיוונים
- 4 לחצני צפייה ו-LSB
- 5 ידית מצמד כפול שמאלית
- 6 לחצן וחוגת כוונן שמאל*
- 7 העלאת הילוך
- 8 לחצני A, B ו-RT
- 9 לחצני תפריט ו-RSB
- 10 ידית מצמד כפול ימנית
- 11 לחצן וחוגת כוונן ימין*
- 12 לחצן Xbox

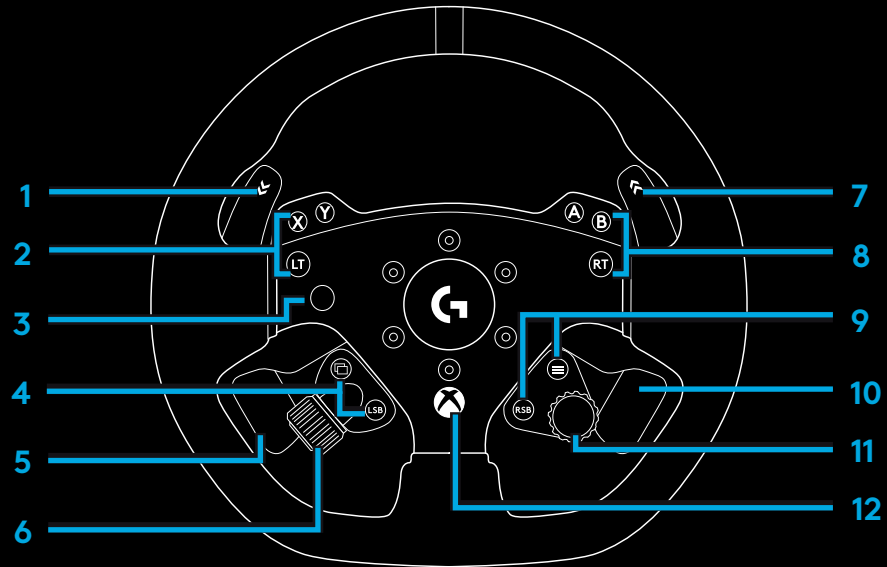

- 1 תצוגת הגדרות OLED ונורות סל"ד
- 2 לחצן הגדרות
- 3 לחצן הפעלה
- 4 כיסוי שקע מעמד

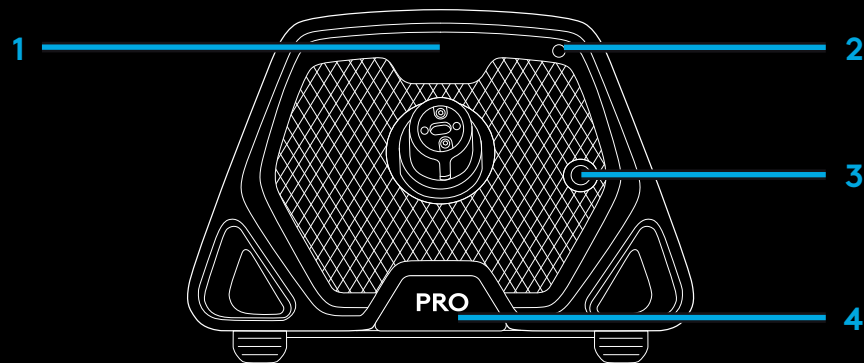

הגה המרוצים Logitech G PRO כולל מנוע הינע ישיר, שייתן היזון חוזר במשחקים ובמערכות נתמכים. בכותרים נתמכים, תחווה גם את הגישה שלנו להיזון חוזר מהדור הבא: TRUEFORCE.

TRUEFORCE משתלב ישירות בחוקי הפיזיקה ובשמע של המשחקים, להיזון חוזר מדויק בזמן אמת. אחיזת צמיגים, מתלה, משקל, כוח סוס — אפילו תהודת צליל ייחודית של המנוע — מורגשים מיד ובמדויק דרך ההגה.

רשימת הכותרים הנתמכים נמצאת באתר logitechG.com/support/PRO_Wheel_xb

*הערה: מנוע ההנעה הישירה בהגה שלך יכול להפיק רמות מומנט גבוהות במיוחד (עד 11 ניוטון מטר). נא לנהוג בזהירות בעת השימוש בהגה ולהגדיר רמת היזון חוזר שלא חורגת מהמגבלות של המשתמש.

המוצר לא מיועד לשימושם של ילדים קטנים.

במקרה של תאונה עם הרכב במהלך מרוץ בכותר סימולציה, ההגה עלול להימשך ולצאת מהידיים שלך. אין לנסות לעצור את תנועת ההגה, משום שהדבר עלול לגרום פציעה. בדרך כלל אפשר להשהות את המשחק כדי לעצור את ההגה. ב-PC, אפשר לעשות זאת מהמקלדת (בדרך כלל עם מקש Escape, אבל זה עשוי להשתנות במשחקים אחרים). בקונסולה, ייתכן שתצטרך לנתק את כבל ה-USB של ההגה מהקונסולה.

בשימוש כבד, ייתכן ריח קל מפתח הפליטה בצד האחורי של ההגה. מדובר בתופעה תקינה, והריח יתפוגג עם הזמן.

בנוסף, במקרה של מרוצים ממושכים עם מומנט מרבי של ההגה, ייתכן שחלקים מסוימים של ההגה ייעשו חמים למגע, בייחוד קולר השחרור המהיר על ההגה ומתאם השחרור המהיר על בסיס ההגה. במקרים כאלה, מומלץ להניח להגה PRO להתקרר לפני הסרה של גלגל ההגה ו/או הזזה של בסיס ההגה ממקום התקנתו.

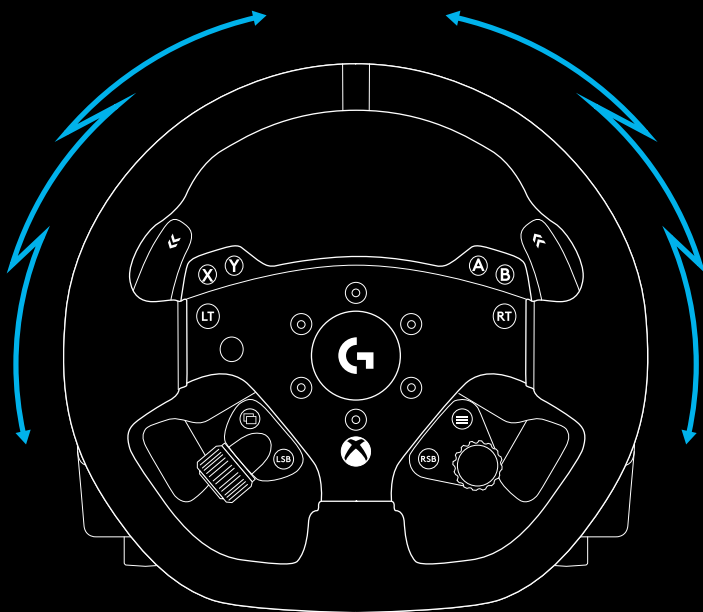

הגדרות

לחץ על הלחצן Settings (הגדרות) בבסיס ההגה כדי לגשת לתפריט ההגדרות. בתפריט ההגדרות אפשר לקבוע הגדרות שונות של ההגה (והדוושות, אם מחוברות) ב-5 פרופילים כלולים שונים או, אם ההגה מחובר ל-PC, לכוון ישירות את הפרופיל הפעיל הנוכחי ב-G HUB. אחר כך אפשר לעבור בקלות בין פרופילים בעת החלפה של כותרי משחקים (ואפילו בעת החלפה של מכוניות באותו כותר משחק). כל ההגדרות ניתנות ל"כוונון חי", וייכנסו לתוקף מיד בסיום הכונון.

אפשר לשנות את השמות של 5 הפרופילים הכלולים השונים באמצעות G HUB. במרוצים בקונסולה, אפשר לחבר את PRO Wheel ל-PC ולשנות את השמות של הפרופילים הכלולים, והשמות האלה ימשיכו להתקיים בהתחברות הבאה אל הקונסולה.



ניווט בתפריטים

אפשר לגלול מעלה/מטה בתפריטים ולכוון הגדרות באמצעות שתי חוגות הכונון שעל ההגה. לחץ על החוגה כדי לבחור או לאשר בחירה.

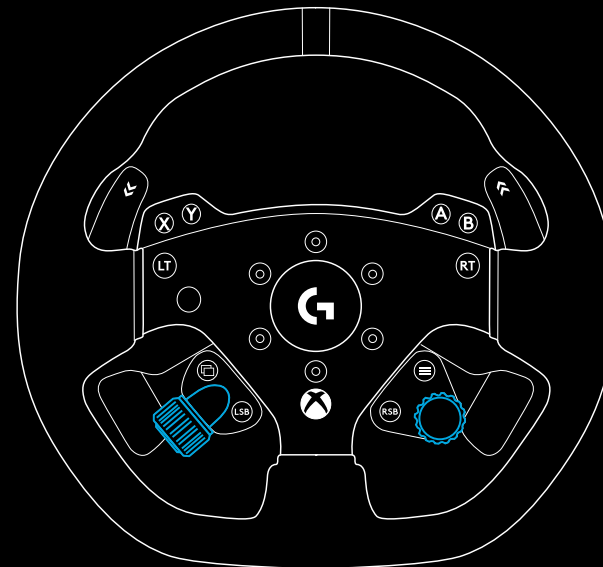

פרופיל

לשינוי הפרופיל הפעיל של ההגה. אפשר לבחור מ-5 פרופילים כלולים ב-PC יש אפשרות נוספת, G HUB; בחירה באפשרות זו תגרום להגה להשתמש בהגדרות של הפרופיל הפעיל הנוכחי ב-G HUB. אם תבצע התאמות בהגדרה כזו או אחרת של ההגה מתצוגת ההגדרות, השינויים האלה יתבטאו גם בפרופיל הפעיל הנוכחי ב-G HUB.

את השמות של הפרופילים הכלולים אפשר לערוך באמצעות G HUB.



חוזק

מאפשר לך להגדיר את חוזק השיא הנוכחי הכולל של ההיזון החוזר המורגש בכל ההגה, מומנט בין 1 ל-11Nm.



שמע TF

מגדיר את החוזק של פלט אפקטי שמע במשחקים התומכים ב-TRUEFORCE. אפקטי השמע ישכפלו אפקטים שונים של כותר המרוץ, כגון צליל מנוע, אחיזת הצמיגים או פני הכביש.



***הערה:** בדרך כלל מומלץ לקבוע את ההגדרה של שמע Trueforce כרמה נמוכה מספיק כדי לקבל את המידע הנוסף שהוא מספק, מבלי להעמיס על החוויה הכללית. כדאי לחשוב על רמת הרטט שמקבלים מההגה של מכונית אמיתית ולשאוף לכך. יש כותרים שנותנים רמות שליטה נוספות עם תפריטי אפשרויות השליטה שלהם, ומאפשרים לך לכוון מרכיבים פרטניים של השמע, למשל, להפריד בין השמע של המנוע, הצמיגים והכביש.

מסנן היזון חוזר

כל סימולטור נהיגה יריץ את חוקי הפיזיקה וההיזון החוזר במהירויות שונות - יש כאלה שרק ב-60Hz, ואחרים ב-300Hz או יותר. עם הגה הינע ישיר רגיש במיוחד, כדאי לסנן תדירויות שמעליהן הסימולטור לא יכול לפעול. השארת ההגדרה בערך ברירת המחדל, AUTO (אוטומטי), תכסה את רוב הסימולטורים, ותיתן חוויה חלקה יותר. לבחירתך, אפשר לכוון זאת ידנית עם הגדרות מ-1 (הכי פחות סינון) עד 15 (סינון מרבי), כדי לאפשר לך להרגיש קצת יותר את האפקטים הקטנים יחסית שמתקבלים מכותרים מסוימים, בתמורה להוספה של קצת רעש להיזון החוזר.



משך

הגדרה זו מאפשרת לך לשנות את התחושה של ההגה, להרגשה מציאותית יותר. גלגלי הינע ישיר הרבה יותר רגישים מגלגלי היזון חוזר ישנים יותר, מה שעשוי להוביל להתנהגות חריגה מסוימת בעת הפעלה של כותרים ישנים יחסית, שאינם תומכים ב-TRUEFORCE. התרחיש הכי נפוץ הוא בנסיעה על חלק ישר של מסלול. בכותרים מסוימים, תיתכן תחושה שבה ההגה מתחיל לנוע מהר שמאלה וימינה מסביב למרכז. מדובר בתגובה של ההגה לאותות מהמשחק, שאומרים לו להישאר במרכז, אך מדובר בתגובה יתר עקב רמת הרגישות של ההגה. הגדרה של רמת השיכוך תעזור לסנן את התופעה, אבל חשוב לזכור שהעלאת אחוז השיכוך תוריד יותר ויותר את רמת הרגישות של ההגה. לכן, מומלץ להשאיר את ההגדרה נמוך ככל האפשר, כדי למנוע השפעה על ביצועי ההגה.



זווית

לשינוי הטווח של זווית הפעולה הכללית של ההגה. ברוב כותרי המשחקים, כדאי להשאיר את ההגדרה ב-1080 מעלות, והכותרים יטפלו בהתאמה של טווח הסיבוב הנכון למכונית הנוכחית. במשחקים שבהם אין זה כך, או אם ברצונך לעקוף את פעולת המשחק, כך אפשר לעשות זאת.



כוח בלימה

ההגדרה זמינה רק אם סט דוושות תואם מחובר ל-PRO Wheel. היא מאפשרת לך לקבוע את רמת הכוח הנחוצה ל-100% בלימה. בעת כוונן הרמה, אפשר ללחוץ על דוושת הבלימה כדי לראות את פלט הצי, להתאמה קלה לפי העדפתך.



מצב ידית L/ידית R

את ידיות המצמד הכפול אפשר להקצות לאחד מכמה צירים שונים:

מצמד

גז

בלם

בלם יד

ציר A

ציר B

ציר A/B הוא זוג של צירים נוספים ולא ספציפיים, שאפשר להקצות לפונקציות אחרות מחוץ לתרחישים הרגילים של סימולטורים למרוצים, כגון מבט שמאלה/ימינה. התמיכה בהם בכותרי קונסולה תלויה במפתח.

'גז' ו'בלם' מאפשרים לגיימרים עם מוגבלויות עדיין להשתתף בסימולטור מרוצים, עם שליטה אנלוגית חיונית בפונקציות הנחוצות לשליטה משופרת.

השליטה בבלם היד היא דרישה חשובה לדריפט ולמרוצי ראלי.

המצמד מאפשר פונקציות של מצמד כפול בהגה. אפשר גם לחשוב על המצמד הכפול בתור תכונה לסיוע בשיגור, שתאפשר מקסימום אחיזה ומהירות שיגור מקו הזינוק במרוצים.

*הערה: כדי שפונקציית המצמד הכפול תפעל, צריך להקצות את שתי הידיות לפונקציית המצמד.

בכותרי קונסולה, ייתכן שהפונקציות 'בלם יד', 'ציר A' ו'ציר B' לא יגיבו, משום שמפתח המשחקים צריך להוסיף תמיכה בהן.



השתלבות מצמד

הגדרה זו נועדה כדי לכוון את ערך הציר בידידות המצמד הכפול לפי המשחק/ המכונת הנוכחיים שלך ולהשיג פתיחה מושלמת מהזינוק. אפשר למצוא פרטים נוספים בסעיף הבא של המדריך.



מצב סל"ד

לנורות הסל"ד יש כמה תבניות מוגדרות מראש לבחירתך. אפשר גם ליצור תבניות משלך בהתאמה אישית עם G HUB ולשמור אותן בזיכרון המובנה של ההגה.



בהירות סל"ד

לכוון רמת הבהירות הכללית של נורות סל"ד.



מסך הבית

באמצעות האפשרויות כאן, אפשר לשנות את מה שמופיע בתצוגה 'הגדרות', ללא כוונן של הגדרות ההגה או הדוושות. לתצוגת ההגדרות ב-PRO Wheel יש ארבעה מצבי תצוגה

- 1 דינמי
- 2 בדיקה
- 3 פרופיל
- 4 מומנט

דינמי

תומך בעדכונים עתידיים אפשריים של יכולות המסך. חוזר כברירת מחדל לפונקציית הבדיקה.

בדיקה

כברירת מחדל, אם מפעילים את ההגה כשלא פועל שום כותר של משחק מרוצים, מסך הבדיקה יופיע בתצוגה. במסך זה אפשר להזיז את ההגה ואת ידיות המצמד הכפול וללחוץ על הדוושות של סט דוושות תואם (אם מחובר), כדי לראות את תגובת הציה.

פרופיל

מציג את הפרופיל הנוכחי שבו מוגדר ההגה.

מומנט

מציג את פלט המומנט החי והממוצע של ההגה.

כברירת מחדל, בעת הפעלתו, PRO Wheel יבקש ממך לבחור את הפלטפורמה שבה ברצונך להשתמש. אם ברצונך להפסיק זאת, אפשר לאלץ את ההגה להתחיל תמיד במצב אחד (למשל, אם משחקים רק ב-PC). יש כמה אפשרויות להגדרת הפלטפורמה:

- בהפעלת המערכת (ברירת מחדל)
- קונסולות (ישתנו לפי גרסת PRO Wheel שברשותך)
- PC

צריך רק לבחור באפשרות הרצויה. כך, בהפעלה הבאה של ההגה, הוא יבחר עבורך באותה אפשרות באופן אוטומטי.

במיוחד ב-PC, יש כותרי מרוצים שלא יזהו באופן אוטומטי את PRO Wheel. במקרה כזה, אפשר בדרך כלל להגדיר מחדש את הפקדים של המשחק ולהקצות את PRO Wheel כך שיפעל, אבל בכותרים מסוימים, אולי יהיה קל יותר להפעיל את מצב התאימות G923.

כשבחרים באפשרות G923 במצב התאימות, ההגה יופעל מחדש, ויפיע ב-PC או בקונסולה בתור הגה ה-G923. לפיכך, משחקים עם תמיכה מקורית ב-G923 יכינו את ההגה לפעולה באופן אוטומטי (חשוב גם לחבר להגה סט דושות תואם).

במצב G923, הרבה מההגדרות שהוזכרו לעיל אינן זמינות. תהיה לך אפשרות לכוון 'חוזק', 'מסנן FFB', 'משכך' ו'כוח בלימה', אבל האפשרות הנוספת היחידה היא 'מצב תאימות', שבאמצעותו אפשר להחזיר את ההגה למצב PRO Wheel המקורי שלו. במצב זה, ידיות המצמד הכפול יפעלו במצב 'גז' ו'בלם' בלבד. לכן מומלץ להישאר במצב PRO Wheel ככל האפשר, כדי לקבל תמיד גישה למערך התכונות המלא של ההגה.

השימוש במערכת מצמד כפול מקו הזינוק במרוץ מאפשרת לך להשיג אחיזה מרבית, ללא צורך באיתור נקודת ההשתלבות של דוושת המצמד - מה שיכול לתת לך יתרון משמעותי בתחילת המרוץ. כדי להשתמש במערכת המצמד הכפול בתוך המשחק:

1 כשהמרוץ מתחיל, לחץ עד הסוף על שתי ידיות המצמד הכפול.

2 בחר בהילוך הראשון באמצעות ידית העלאת ההילוך ולחץ עד הסוף על דוושת הגז.

3 מיד עם קבלת האור הירוק לתחילת המרוץ, שחרר את ידית המצמד הכפול הימנית. המכונה אמורה להתחיל לנוע מיד עם ההגעה לנקודת ההשתלבות של המצמד.

4 לאחיזה מרבית, שחרר בתנועה חלקה את ידית המצמד הכפול השמאלית.

כדאי לתרגל את השלב האחרון ולשנות כמה פעמים את ההגדרה של נקודת השתלבות המצמד, כדי למצוא שיטה שמתאימה לך. אחרי הליטוש, אפשר להיעזר בתכונה זו כדי לפצות על כמה מקומות בקו הזינוק.

*הערה: משחקים מסוימים לא יכולים לתמוך בפונקציית המצמד הכפול. רשימה של משחקים התומכים בתכונת המצמד הכפול נמצאת באתר logitechG.com/support/pro-wheel-xb

1 בכותר המשחק שבו ברצונך להשתמש, אפשר להתחיל אימון או מרוץ נגד הזמן במכונית לבחירתך.

2 עבור להגדרה D Clutch Bite (השתלבות מצמד כפול) בתצוגת ההגדרות של PRO Wheel.

3 לחץ עד הסוף על ידית המצמד הכפול השמאלית, בחר בהילוך הראשון באמצעות ידית ההילוך ועבור לפול גז/מצערת.

4 תוך כדי לחיצה מלאה על ידית המצמד הכפול, יש להשתמש בחוגת הכוונן הימנית שעל ההגה כדי לכוון את הערך בתצוגה, עד שהמכונית במסך תתחיל לנוע.

5 עכשיו, אפשר לערוך ניסויים מקו הזינוק לפי ההנחיות הבאות ולכוון את הערך, עד שתהיה מרוצה מרמת האחיזה המושגת במשחק.

G HUB ותבניות סל"ד מותאמות אישית

- Logitech G HUB מאפשרת את התכונות הבאות ב-PRO Wheel:
- תכנות לחצנים, עם פרופילים אפשר לקשר למשחקים
- כונון של הגדרות ההגה, כגון זווית הסיבוב וחוזק TRUEFORCE
- יצירה של תבניות מותאמות אישית של נורות סל"ד
- עריכה של פרופילי משחקים ותבניות מותאמות אישית של נורות סל"ד בזיכרון המובנה
- בדיקה של צירי הגלגל השונים

הגדרות G HUB LIGHTSYNC/נורות סל"ד

ל-PRO Racing Wheel יש כמה תבניות תאורת סל"ד שכבר מוגדרות כברירת מחדל בזיכרון שלו, וזמינות לבחירה מתוך G HUB. מפתחי משחקים יכולים גם להתייחס ישירות לנורות סל"ד כרצונם, כדי לשחזר את ההתנהגות המדויקת של המכונות בסימולציה. עם זאת, באפשרותך גם לערוך תבניות תאורה מותאמות הקיימות בזיכרון ההגה. כך משתמשי קונסולות יכולים גם ליהנות מתכונה זו - להגדיר הכול במחשב עם Windows, לשמור בזיכרון של ההגה ולאחר מכן לחבר אותו לקונסולה שלך.

כל השפעה, לרבות אפקטים מותאמים אישית משלך, אפשר להעתיק באמצעות סמל ההעתקה, שמופיע בצד ימין של כל אפקט בעת בחירתו.

אפשר לשנות את הבהירות הכללית של נורות סל"ד באמצעות המחווה שמתחת לתפריט האפקטים הנפתח.

הגדרות ההגה G HUB

רגישות

משנה את רמת הרגישות בתגובת הפלט של ההגה. אם המחווה נשאר ב-50%, יתקבל פלט לינארי ביחס של 1:1. בין 51% ל-100%, ההגה ייעשה יותר ויותר רגיש בתנועה המרכזית של ההגה. בין 0% ל-49%, ההגה יהיה פחות ופחות רגיש בתנועה המרכזית של ההגה.

כל שאר ההגדרות תואמות לאלה שקיימות בתצוגת ההגדרות בבסיס ההגה ומתוארות לעיל במדריך זה.

הגדרה של תבנית סל"ד מותאמת אישית

לחץ על התפריט הנפתח, בחר אחד מתוך 'אפקטים בהתקן', ולאחר מכן לחץ על הלחצן 'עריכה'.



בצד שמאל, אפשר לראות את בורר הצבעים. במקטע הצבע הראשי, הגוון של הצבע ישתנה משמאל לימין, ובהירות הצבע תשתנה מלמעלה ללמטה במלבן.

אפשר לשמור צבע בלחיצה על המעגל עם הסימן + בתוכו, מתחת למלבן. כדי להקצות סימן לאחת הנורות, צריך רק לבחור את הצבע ולאחר מכן לחוץ על הנורה בתמונה שבצד (סמל העכבר יהפוך לדלי צבע, כדי להראות שאפשר "לצבוע" את הצבע באותה נורה).

למטה יש תפריט נפתח, ובו תבניות מוגדרות מראש שמגיעות עם PRO Racing Wheel - צריך רק לבחור בתבנית המועדפת.

לסיום, אפשר לשנות את שם התבנית על-ידי בחירה בטקסט של נורות הסל"ד למעלה, הקלדת שם משלך ולאחר מכן לחיצה על 'שמור' למעלה.

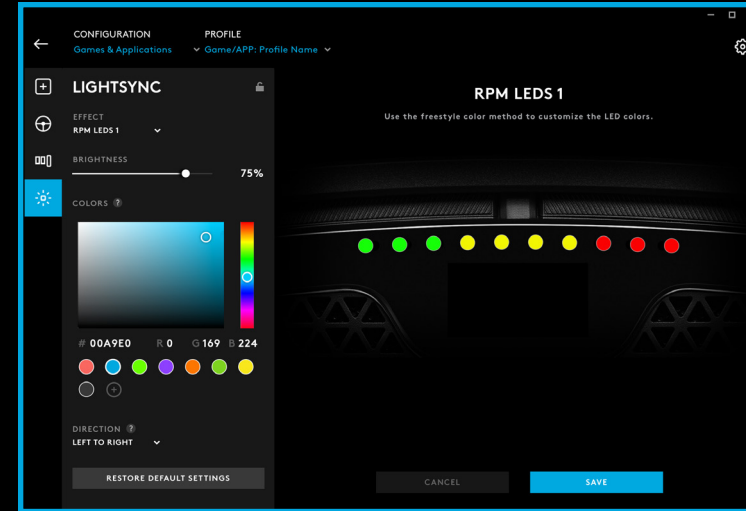

ניהול של G HUB והפרופילים הכלולים

בחלק העליון של G HUB יש שני תפריטים נפתחים 'תצורה' ו'פרופיל'.

'תצורה' מאפשר לבחור אם לכוון פרופילי תוכנה למשחקים ב-G HUB, ממש כמו עם מוצרים אחרים מבית Logitech G, או מאפשר לערוך את ההגדרות בזיכרון המובנה.

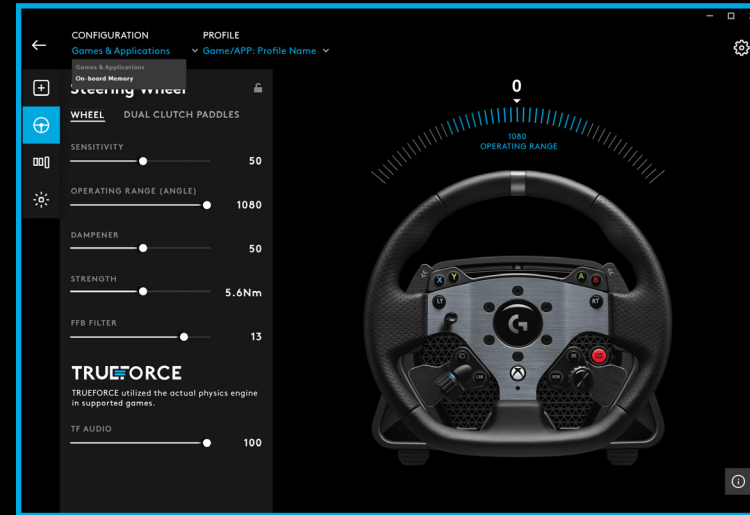

לאחר בחירה באפשרות 'משחקים' ויישומים' מהתפריט 'תצורה', התפריט הנפתח של 'פרופיל' יכיל את כל הפרופילים הקיימים ב-G HUB, הכלולים בעדכונים של G HUB או פרופילים מותאמים, שיצרת בעצמך וקישרת לקובץ .exe של תוכנית.

כשהאפשרות 'זיכרון מובנה' נבחרת בתצורה, התפריט הנפתח 'פרופיל' יכיל רק את 5 חריצי הזיכרון המובנים:

כל שינוי כאן בהגדרות ב-G HUB יישמר באופן אוטומטי בזיכרון של PRO Wheel לאותו פרופיל נבחר אפשר גם לבחור לערוך את שם הפרופיל. אחרי בחירת פרופיל, לחץ על סמל העריכה ליד 'פרופיל' בראש המסך. אחר כך אפשר להקליד את שם הפרופיל הרצוי החדש, והוא יישמר ב-PRO Wheel. המידע יישמר בזיכרון, כך שאותו שם פרופיל ימשיך להתקיים במקרה של שימוש ב-PRO Wheel בקונסולה.

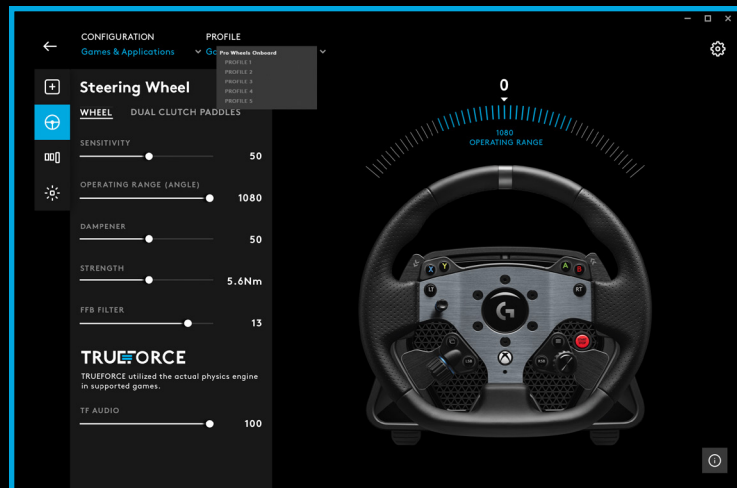

*הערה: אי אפשר לשנות את ההגדרות ב-PRO Wheel באמצעות G HUB אם תפריט ההגדרות בהגה פתוח. G HUB תציג הודעת שגיאה, שמבקשת ממך לסגור את תפריט ההגדרות בהגה, אם היא תזהה גישה לתפריט ההגדרות.

תחזוקה מומלצת

PRO Racing Wheel נבנה כדי להמשיך ולפעול מאות רבות של שעות, ולתת אותה תחושה טובה שנתן בתחילת השימוש בו. אבל כמו עם המכונית האמיתית שלך, מומלץ לשמור על ניקיון ההגה על-ידי תחזוקה פשוטה וחצי-קבועה.

תחזוקה קבועה (שבועית)

- יש לנקות בשואב אבק את הרשת הקדמית של בסיס ההגה, כדי למנוע הצטברות אבק.
- יש לנקות את גוף ההגה ואת גלגל ההגה באמצעות מטלית לחה ונטולת מוך ולוודא שאין במטלית עודפי מים.

כל 200 שעות

יש לנקות את המשטח החיצוני של מתאם השחרור המהיר בבסיס ההגה, באמצעות מגבון עם איזופרופיל אלכוהול.

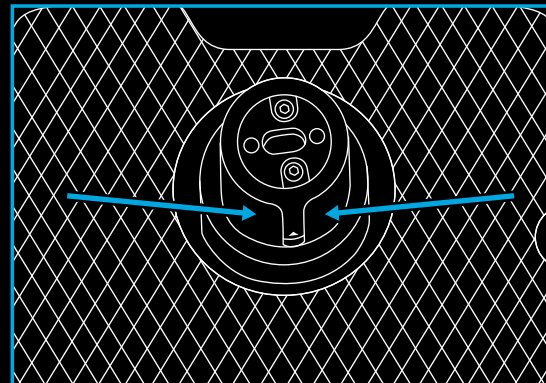

עדכוני קושחה

קושחה (נקראת גם תוכנה מוטבעת) היא הקוד ששולט בכל הפונקציות של PRO Wheel. מדי פעם, Logitech עשויה להוציא עדכונים לקושחה, כדי לשפר את היכולות. העדכונים זמינים דרך G HUB, שתודיע לך על עדכונים זמינים.

שאלות?

logitechG.com/support/pro-wheel-xlogitechG.com/support/pro-wheel-ps



© 2024 Logitech. Logitech, Logitech G, Logi, TRUEFORCE and other Logitech marks are trademarks or registered trademarks of Logitech Europe S.A. and/or its affiliates in the U.S. and other countries. Microsoft, Xbox, Xbox "Sphere" Design, Xbox Series X|S, Xbox One and Windows 10/11 are trademarks of the Microsoft group of companies. All other trademarks are the property of their respective owners.

WEB-621-001972 002